



WAVE™ TWO-WAY RADIO

TLK 100i

USER GUIDE

en-US	el-GR	pt-PT
es-LA	fr-FR	ro-RO
cs-CZ	it-IT	fi-FI
da-DK	hu-HU	sv-SE
de-DE	nl-NL	he-IL
es-ES	pl-PL	

JULY 2019

© 2019 Motorola Solutions, Inc. All rights reserved.



MN005652A01-AB

Obsah

Důležité bezpečnostní informace.....	4	Zvukové tóny.....	18
Upozornění pro uživatele.....	5	Indikační tóny.....	18
Bezpečnostní opatření pro manipulaci.....	6	Kapitola 4: Hovory na vysílače.....	20
Verze softwaru.....	7	Seznam komunikačních skupin a kontaktů.....	20
Autorská práva a ochranné známky.....	8	Přepínání skupin nebo kontaktů.....	20
Zřeknutí se odpovědnosti.....	9	Skupinové hovory.....	20
Začínáme.....	10	Odpovídání na skupinové hovory.....	20
Kapitola 1: Základní operace.....	11	Zahájení skupinových hovorů.....	20
Instalace baterie.....	11	Soukromé hovory.....	21
Nabíjení baterie.....	12	Zahájení soukromých hovorů.....	21
Připojení a odpojení antény.....	12	Odpovídání na soukromé hovory.....	22
Vypnutí a zapnutí vysílačky.....	13	Kapitola 5: Nástroje.....	23
Nastavení hlasitosti.....	13	Kontrola informací o vysílače.....	23
Kapitola 2: Ovládání vysílačky.....	14	Kontrola stavu baterie.....	23
Kapitola 3: Indikátory stavu.....	15	Hodnoty mobilní sítě a sítě Wi-Fi.....	24
Ikony.....	15	Kontrola síly signálu mobilní sítě nebo sítě Wi-Fi.....	24
Kapacita baterie.....	16	Funkce Nerušit (DND).....	24
Indikátory LED.....	17	Zapnutí nebo vypnutí režimu Nerušit (DND).....	24
Tóny.....	18	Vypnutí a zapnutí hlasového oznámení.....	25

Zapnutí nebo vypnutí tónů upozornění vysílačky.....	25	IV. JAK ZÍSKAT ZÁRUČNÍ SERVIS.....	34
Zapnutí nebo vypnutí služby určování polohy vysílačky.....	26	V. NA CO SE TATO ZÁRUKA NEVZTAHUJE..	35
Vypnutí a zapnutí sítě Wi-Fi.....	26	VI. USTANOVENÍ O PATENTU A SOFTWARE.....	35
Zapnutí nebo vypnutí mobilní sítě vysílačky.....	27	VII. ROZHODNÉ PRÁVO.....	37
Bluetooth.....	27		
Vypnutí nebo zapnutí funkce Bluetooth..	28		
Vyhledávání zařízení Bluetooth.....	28		
Připojení k zařízením Bluetooth.....	28		
Odpojení od zařízení Bluetooth.....	29		
Skenování.....	29		
Zapnutí nebo vypnutí skenování.....	29		
Kapitola 6:	31		
Záruka na baterie a nabíječky.....	32		
Záruka na zpracování.....	32		
Záruka kapacity.....	32		
Omezená záruka.....	33		
I. NA CO SE TATO ZÁRUKA VZTAHUJE A PO JAK DLOUHOU DOBU:.....	33		
II. OBECNÁ USTANOVENÍ.....	34		
III. ZÁKONNÁ PRÁVA:.....	34		

Důležité bezpečnostní informace

UPOZORNĚNÍ!

Tato vysílačka je navržena tak, aby splňovala požadavky použití běžnými spotřebiteli. Před použitím vysílačky si přečtěte brožuru Vysokofrekvenční energie a bezpečnostní pokyny pro přenosné dvousměrné vysílačky obsahující důležité pokyny pro bezpečné používání výrobku a informace o vysokofrekvenční energii v souladu s příslušnými normami a předpisy.

Seznam antén a dalšího příslušenství schváleného společností Motorola Solutions naleznete na následující webové stránce:

<http://www.motorolasolutions.com>

Jakékoli modifikace zařízení, které nejsou společností Motorola Solutions výslovně schváleny, mohou způsobit, že uživatel přestane mít oprávnění zařízení používat.

Upozornění pro uživatele

Toto zařízení splňuje část 15 pravidel FCC na základě následujících podmínek:

- Toto zařízení nesmí způsobovat škodlivé rušení.
- Toto zařízení musí přijímat veškeré přijímané rušení, včetně rušení, které může způsobit jeho nežádoucí chování.



UPOZORNĚNÍ:

Změny nebo modifikace provedené na tomto zařízení, které nejsou výslovně schváleny společností Motorola Solutions, mohou způsobit, že uživatel přestane mít oprávnění zařízení používat.

Bezpečnostní opatření pro manipulaci

- Abyste zajistili správnou funkčnost a výkon, udržujte vysílačku čistou a nevystavujte ji vodě.
- Při čištění vnějšího povrchu vysílačky používejte zředěný roztok jemného prostředku na čištění nádobí a čisté vody (například jednu čajovou lžičku čisticího prostředku na čtyři litry vody).
- Tyto povrchy je třeba vyčistit, pokud je při vizuální kontrole zjištěna přítomnost šmouh, mastnoty anebo znečištění.



UPOZORNĚNÍ:

Některé chemikálie a jejich výpary mohou mít nepříznivý účinek na určité plasty. Nepoužívejte aerosolové spreje, čisticí prostředky na kontakty a jiné chemikálie.

Verze softwaru

Všechny funkce popsané v následujících částech jsou podporovány verzí softwaru **R01.01.40.0000** nebo novější.

Další informace získáte u svého prodejce nebo správce systému.

Autorská práva a ochranné známky

© 2019 Motorola Solutions, Inc. Všechna práva vyhrazena.

Produkty společnosti Motorola Solutions popsané v tomto dokumentu mohou obsahovat počítačové programy společnosti Motorola Solutions chráněné autorskými právy. Zákony v USA a dalších zemích zachovávají pro společnost Motorola Solutions určitá výhradní práva na počítačové programy chráněné autorskými právy. V souladu s výše uvedeným ustanovením nesmějí být žádné počítačové programy společnosti Motorola Solutions chráněné autorskými právy a obsažené ve výrobcích popsaných v této příručce jakýmkoli způsobem kopírovány, reprodukovány, upravovány, zpětně analyzovány ani distribuovány bez výslovného písemného souhlasu společnosti Motorola Solutions.

Bez předchozího výslovného písemného souhlasu společnosti Motorola Solutions, Inc. nesmí být žádná část tohoto dokumentu v žádné podobě a žádným způsobem reprodukována, přenesena, uložena v systému pro vyhledávání dat ani přeložena do žádného jazyka nebo počítačového jazyka.

Dále se nákup produktů společnosti Motorola Solutions nebude považovat za udělení, ať přímé nebo předpokládané, za zákonnou překážku ani nic jiného, jakékoli licence v rámci autorských práv, patentů nebo podaných patentů společnosti Motorola Solutions, s výjimkou běžné neexkluzivní licence k používání, která vyplývá z uplatnění zákona při prodeji produktu.

Obchodní známky

MOTOROLA, MOTO, MOTOROLA SOLUTIONS a logo v podobě stylizovaného písmene M jsou ochranné nebo registrované ochranné známky společnosti Motorola Trademark Holdings, LLC a jsou používány na základě licence. Všechny ostatní ochranné známky jsou majetkem příslušných vlastníků.

Software Open Source

Produkt společnosti Motorola Solutions popsaný v tomto dokumentu může obsahovat software open source. Informace o autorských právech k softwaru open source, atributech, licencích a podmínkách použití naleznete v dokumentu:

<http://docs.motorolasolutions.com/legal/TLK100.html>

Zřeknutí se odpovědnosti

Upozorňujeme, že některé funkce, možnosti nebo schopnosti popsané v tomto dokumentu nemusí být platné nebo licencované pro použití na konkrétním systému nebo mohou záviset na vlastnostech konkrétní mobilní jednotky nebo konfiguraci určitých parametrů. Další informace získáte od zastoupení společnosti Motorola Solutions.

Začínáme

Jak používat tuto příručku

Tato uživatelská příručka popisuje základní funkce obousměrných vysílaček TLK 100i Wave.

Váš prodejce nebo správce systému může přizpůsobit vysílačku vašim konkrétním potřebám. Další informace získáte u svého prodejce nebo správce systému.

Co vám může sdělit prodejce nebo správce systému

Prodejce nebo správce systému vám může pomoci s následujícími otázkami:

- Jaké mají jednotlivá tlačítka funkce?
- Které volitelné příslušenství může vyhovovat mým potřebám?
- Jaké jsou vzorové postupy používání vysílačky za účelem dosažení efektivní komunikace?
- Jaké postupy údržby prodlužují životnost vysílačky?

Základní operace

V této kapitole jsou vysvětleny úkony, které vám pomohou v začátcích používání vysílačky.

Instalace baterie

- 1 Zarovnejte kontakty baterie s kontakty v prostoru pro baterii.
 - a Nejprve vložte stranu s kontakty baterie.
 - b Jemně zatlačte baterii na místo.

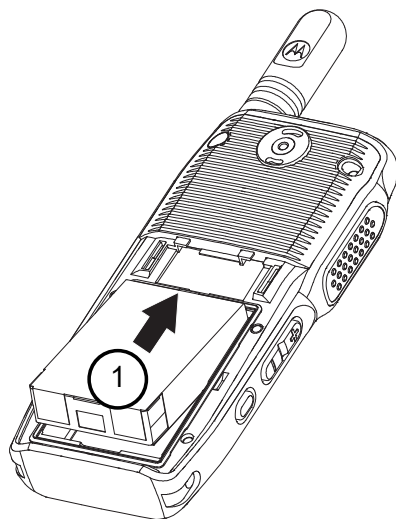

- 2 Nasadte kryt baterie tak, že jej zarovnáte a posunete západku baterie, dokud nezapadne na své místo.

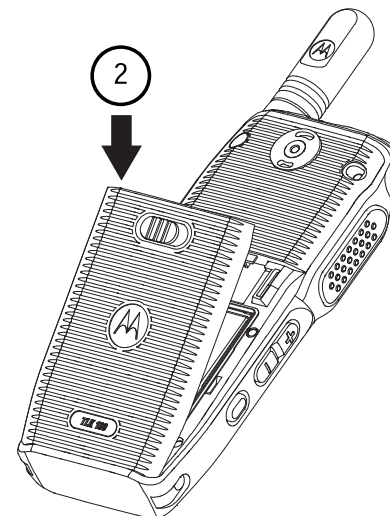

- 3 Posuňte pojistku baterie do pozice zamknuto.

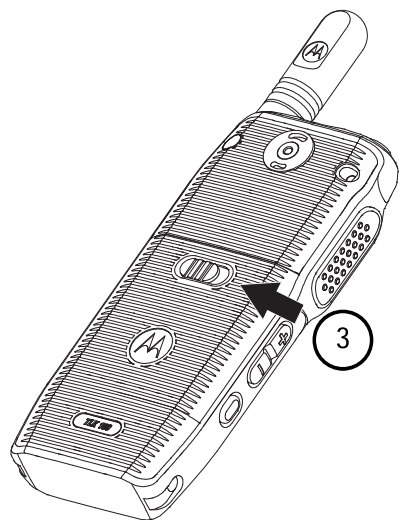

Nabíjení baterie

Vysílačku napájí lithium-iontová baterie (Li-Ion).

- Aby byly splněny záruční podmínky a nedošlo k poškození, nabíjete baterii pomocí nabíječky společnosti Motorola Solutions přesně tak, jak je popsáno v uživatelské příručce nabíječky.



POZNÁMKA:

Všechny nabíječky společnosti Motorola Solutions mohou nabíjet pouze baterie schválené společností Motorola Solutions. Jiné baterie se nemusí nabíjet. Společnost Motorola Solutions doporučuje, aby vysílačka během nabíjení zůstala vypnutá.

- V zájmu dosažení nejlepšího výkonu nabíjete před prvním použitím novou baterii po dobu 4–5 hodin.

Baterie se nejlépe nabíjí při pokojové teplotě.

Na displeji se na okamžik zobrazí animace nabíjení baterie. Během nabíjení se rozsvítí červený indikátor LED. Po dokončení nabíjení se rozsvítí zelený indikátor LED a zhasne až po odpojení nabíječky.

Připojení a odpojení antény



UPOZORNĚNÍ:

Pokud je nutné anténu vyměnit, použijte pouze antény TLK 100i. V opačném případě může dojít k poškození vysílačky. Doporučené antény naleznete v části [strana 31](#).

Vypněte vysílačku.

- Chcete-li připojit anténu, umístěte ji do zdířky a otočte po směru hodinových ručiček.

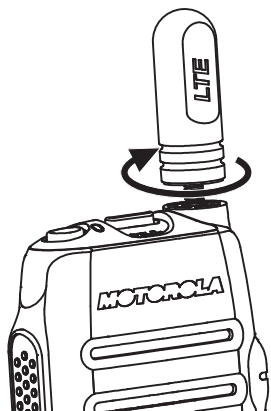

- Chcete-li anténu odpojit, otočte ji proti směru hodinových ručiček.

- Chcete-li vysílačku vypnout, stiskněte a podržte tlačítko **Power/Info**.

Nastavení hlasitosti

- Chcete-li zvýšit hlasitost, stiskněte tlačítko pro **zvýšení hlasitosti**.
- Chcete-li snížit hlasitost, stiskněte tlačítko pro **snížení hlasitosti**.

Vypnutí a zapnutí vysílačky

- Chcete-li vysílačku zapnout, stiskněte a podržte tlačítko **Power/Info**.



POZNÁMKA:

Chcete-li vysílačku zapnout během nabíjení, stiskněte a podržte tlačítko **Power/Info**.

Rozsvítí se zelený indikátor LED a na displeji se zobrazí animace zapnutí.

Ovládání vysílačky

V této kapitole jsou popsána tlačítka a funkce pro ovládání rádia.

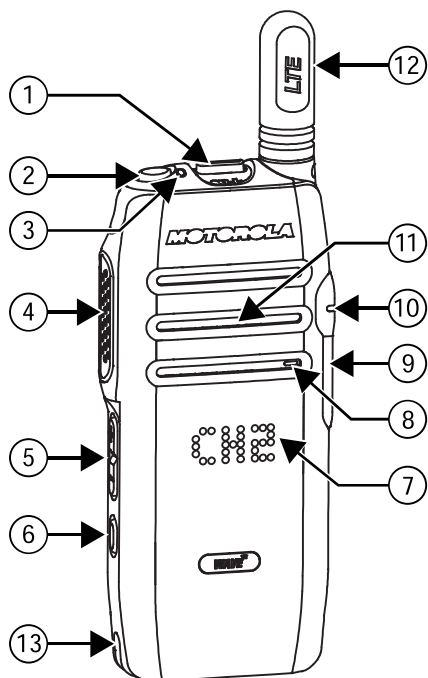

- 1 Posuvný přepínač komunikační skupiny/seznamu kontaktů
- 2 Tlačítko Power/Info
- 3 Stavový indikátor LED

- 4 Tlačítko Push-to-Talk (PTT)
- 5 Tlačítko pro zvýšení/snížení hlasitosti
- 6 Tlačítko Menu/Contact List
- 7 Displej LED
- 8 Mikrofon
- 9 Port USB
- 10 Port zvukového příslušenství
- 11 Výkonný reproduktor
- 12 Anténa LTE
- 13 Kontakty pro nabíjení





Indikátory stavu











V této kapitole jsou vysvětleny ikony, informace o stavu baterie, indikátory LED a tóny vysílačky.









Ikony

V následující tabulce jsou uvedeny ikony, které se zobrazují na displeji vysílačky, a jejich popis.

Tabulka 1: Ikony na displeji

Ikona	Popis
	Stav baterie
	Nabíjení baterie
	Chyba nabíjení baterie
	Úroveň hlasitosti
	Režim ztlumení

Ikona	Popis
	Úroveň jasu
	Režim Nerušit zap.
	Režim Nerušit vyp.
	Hlasové oznámení zap.
	Hlasové oznámení vyp.
	Tóny upozornění zap.
	Tóny upozornění vyp.
	Úroveň signálu mobilní sítě
	Připojení mobilní sítě selhalo / chybí karta SIM / neplatná karta SIM
	Úroveň signálu sítě Wi-Fi



Ikona	Popis
	Připojení sítě Wi-Fi selhalo
	Poloha vysílačky zap.
	Poloha vysílačky vyp.
	Stahování softwaru / software je k dispozici ¹
	Záznam vytvořen / odesílání záznamů ²
	Bluetooth zap.
	Bluetooth vyp.
	Skenování zap.

Ikona	Popis
	Skenování vyp.

Kapacita baterie

Následující tabulka uvádí informace o kapacitě baterie vysílačky. Po stisknutí tlačítka Power/Info se zobrazí ikony a rozsvítí se indikátor LED.

Tabulka 2: Kapacita baterie

Ikona	Indikátor LED	Hlasové oznámení	Popis
	Kontrolka a  svítí zeleně	Vysoká úroveň nabití	Kapacita 80–100 %

¹ Je-li dostupný software, na displeji se zobrazí statická šipka směřující dolů. Během stahování softwaru se na displeji zobrazí animovaná šipka směřující dolů.

² Při vytvoření záznamu se na displeji zobrazí statická šipka směřující dolů. Při odesílání záznamů se na displeji zobrazí animovaná šipka směřující nahoru.

Ikona	Indikátory LED	Hlasové oznámení	Popis
	Kontrolka a  svítí žlutě	Střední úroveň nabití	Kapacita 60–80 %
	Kontrolka a  svítí žlutě	Střední úroveň nabití	Kapacita 25–60 %
	Kontrolka a  bliká červeně	Nízká úroveň nabití	Kapacita 5–25 %
	Kontrolka a  bliká červeně	Kriticky nízká úroveň nabití	Kapacita nižší než 5 %

Indikátory LED

Indikátory LED ukazují provozní stav a stav nabíjení baterie vysílačky.

Tabulka 3: Provozní stav a stav nabíjení

Indikátory LED	Provozní režim	Režim Pouze nabíjení
Svítí zeleně	<ul style="list-style-type: none"> Vysílačka se zapíná Vysílačka vysílá 	Plně nabito
Bliká zeleně	<ul style="list-style-type: none"> Příchozí hovor Během doby zavěšení hovoru 	Není k dispozici
Svítí červeně	Není k dispozici	Rychlé nabíjení
Bliká červeně	<ul style="list-style-type: none"> Mimo provoz Chyba nabíjení Vadná baterie 	<ul style="list-style-type: none"> Chyba nabíjení Vadná baterie
Pomalou bliká červeně	Vysílačka mimo dosah	Vysílačka mimo dosah
Bliká zeleně a žlutě	V režimu Nerušit (DND)	Není k dispozici

Indikátory LED	Provozní režim	Režim Pouze nabíjení
Bliká žlutě	V režimu skenování	Není k dispozici
Žádná indikace	<ul style="list-style-type: none"> Vysílačka je vypnutá Zablokování vysílačky³ Vysílačka je nečinná 	Není k dispozici

Tóny

Dále jsou uvedeny tóny, které se ozývají v reproduktoru vysílačky.



Vysoký tón



Hluboký tón

Zvukové tóny

Zvukové tóny oznamují stav nebo odezvu na data přijatá vysílačkou.



Nepřetržitý tón

Monotónní zvuk. Zní nepřetržitě až do ukončení.



Periodický tón

Zní pravidelně v závislosti na době nastavené vysílačkou. Tón se spustí, vypne a opakuje.



Opakovaný tón

Jeden tón, který se opakuje, dokud ho uživatel nevypne.

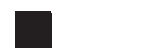

Chvilkový tón

Zazní jednou na krátkou dobu nastavenou vysílačkou.

Indikační tóny

Zvukové indikační tóny oznamují stav po provedení úkonu.

³ Další informace získáte u svého prodejce nebo správce systému.



Pozitivní indikační tón



Negativní indikační tón

Hovory na vysílačce

V této kapitole je vysvětlen postup přijímání, odpovídání, uskutečňování a přerušování hovorů. Vysílačka podporuje skupinové, soukromé a vysílané hovory.

Seznam komunikačních skupin a kontaktů

Pomocí **posuvného přepínače komunikační skupiny / seznamu kontaktů** můžete procházet seznamem komunikačních skupin a kontaktů.

Přepínání skupin nebo kontaktů

Komunikační skupiny nebo kontakty přepnete dlouhým stisknutím tlačítka **Menu/Contact List**.

Skupinové hovory

Aby bylo možné přijmout hovor od skupiny nebo uskutečnit hovor se skupinou uživatelů, musí být vaše vysílačka nakonfigurována jako součást skupiny.

Odpovídání na skupinové hovory

Když přijmete skupinový hovor:

- Bliká zelený indikátor LED.
 - Vysílačka vydá krátkodobý tón upozornění na příchozí hovor, než zruší ztlumení zvuku volajícího.
- 1 Chcete-li na hovor odpovědět, stiskněte tlačítko PTT. Rozsvítí se zelený indikátor LED.
 - 2 Počkejte, až skončí tón povolení hovoru, a zřetelně promluvte do mikrofonu.
 - 3 Uvolněte tlačítko PTT a poslouchejte.



POZNÁMKA:

Hovor se ukončí, pokud po předem stanovenou dobu neprobíhá žádná hlasová aktivita.

Zahájení skupinových hovorů

- 1 Vyberte kanál s aktivní komunikační skupinou.

2 Po stisknutí tlačítka **PTT** můžete uskutečnit hovor. Rozsvítí se zelený indikátor LED. Na displeji se zobrazí alias komunikační skupiny.

3 Počkejte, až skončí tón povolení hovoru, a zřetelně promluvte do mikrofonu.

4 Uvolněte tlačítko **PTT** a poslouchejte.

Když zareaguje cílová vysílačka, zabliká zelený indikátor LED. Na displeji se zobrazí alias komunikační skupiny.



POZNÁMKA:

Hovor se ukončí, pokud po předem stanovenou dobu neprobíhá žádná hlasová aktivita. Vysílačka se vrátí na obrazovku, na které jste se nacházeli před zahájením hovoru.

Soukromé hovory

Soukromý hovor je hovor mezi dvěma jednotlivými vysílačkami.

Zahájení soukromých hovorů

1 Dlouze stiskněte tlačítko **Menu/Contact List**.

2 Chcete-li vybrat kontakt, procházejte seznam kontaktů pomocí **posuvného přepínače komunikační skupiny / seznamu kontaktů**, dokud se nezobrazí požadovaný kontakt.



POZNÁMKA:

Pokud kontaktu předchází symbol „X“, je kontakt v režimu Nerušit (DND) a po stisknutí tlačítka **PTT** zazní tón odmítnutí.

3 Po stisknutí tlačítka **PTT** můžete uskutečnit hovor. Rozsvítí se zelený indikátor LED. Na displeji se zobrazí alias volajícího.

4 Počkejte, až skončí tón povolení hovoru, a zřetelně promluvte do mikrofonu.

5 Uvolněte tlačítko **PTT** a poslouchejte.

Odpovídání na soukromé hovory

Když přijmete soukromý hovor:

- Bliká zelený indikátor LED.
- Vysílačka před zahájením hovoru vydá tón upozornění na příchozí hovor.
- Uslyšíte krátký tón upozornění v okamžiku, kdy vysílací stanice uvolní tlačítko **PTT**. To znamená, že je kanál volný a vy můžete odpovědět.

1 Chcete-li na hovor odpovědět, stiskněte tlačítko **PTT**.
Rozsvítí se zelený indikátor LED.

2 Počkejte, až skončí tón povolení hovoru, a zřetelně promluvte do mikrofonu.

3 Uvolněte tlačítko **PTT** a poslouchejte.



POZNÁMKA:

Hovor se ukončí, pokud po předem stanovenou dobu neprobíhá žádná hlasová aktivita.

Nástroje

V této kapitole jsou vysvětleny funkce nástrojů, které jsou ve vysílače k dispozici.

Kontrola informací o vysílače

Několikrát krátce stiskněte tlačítko **Power/Info**.

Vysílačka v závislosti na režimu/stavu zobrazí jednu z následujících možností.

- 1 Zaheslování vysílačky⁴
- 2 Stav baterie/nabíjení
- 3 Stav sítě Wi-Fi
- 4 Stav mobilní sítě
- 5 Stahování softwaru
- 6 ⁵ zobrazí se příslušná ikona.⁶
- 7 Dostupné záznamy

⁴ Další informace získáte u svého prodejce nebo správce systému.

⁵ Pokud je k dispozici nový software,

⁶ Restartujte vysílačku a nainstalujte nový software.

8 Odesílání záznamů

9 Název vysílačky

Kontrola stavu baterie

Podle následujícího postupu můžete zkontrolovat úroveň nabití baterie vysílačky.

Stiskněte tlačítko **Power/Info**.

Nastane jedna z následujících situací:

- Indikátor LED se rozsvítí zeleně, což značí vysokou úroveň nabití baterie.
- Indikátor LED se rozsvítí žlutě, což značí střední úroveň nabití baterie.
- Indikátor LED bliká červeně, což značí nízkou úroveň nabití baterie.

Hodnoty mobilní sítě a sítě Wi-Fi

Počet zobrazených sloupečků představuje sílu signálu vysílačky.

Čtyři sloupečky znamenají nejsilnější signál. Tato ikona se zobrazuje pouze při příjmu.

Kontrola síly signálu mobilní sítě nebo sítě Wi-Fi

Stiskněte tlačítko **Power/Info**, dokud se nezobrazí ikona síly mobilní sítě nebo síly sítě Wi-Fi.

Na vysílačce se zobrazí ikona síly mobilní sítě a síly sítě Wi-Fi s aktuálními hodnotami.

Funkce Nerušit (DND)

Funkce Nerušit (DND) umožňuje změnit stav vysílačky z „Přítomný“ na „Nerušit“.

Pokud je funkce Nerušit zapnutá, nebudete moci přijmout soukromý hovor.

Zapnutí nebo vypnutí režimu Nerušit (DND)

- 1 Chcete-li procházet seznam položek nabídky, krátce stiskněte tlačítko **Menu/Seznam kontaktů**.
- 2 Najděte ikonu režimu Nerušit (DND).
- 3 Chcete-li zapnout režim Nerušit, stiskněte tlačítko pro **zvýšení hlasitosti**. Chcete-li jej vypnout, stiskněte tlačítko pro **snížení hlasitosti**.

Je-li režim Nerušit zapnutý, dojde k následujícímu:

- Ozve se hlasové oznámení, že je režim Nerušit zapnutý.
- Na displeji se vedle ikony DND zobrazí znak zaškrtnutí.
- Indikátor LED pravidelně bliká zeleně a žlutě.

Pokud je režim Nerušit vypnutý, dojde k následujícímu:

- Ozve se hlasové oznámení, že je režim Nerušit vypnutý.
- Na displeji se vedle ikony DND zobrazí značka „X“.

Vypnutí a zapnutí hlasového oznámení

Funkce hlasového oznámení povolí zvukovou zpětnou vazbu vysílačky.

- 1 Chcete-li procházet seznam položek nabídky, stiskněte tlačítko **Menu/Contact List**.

- 2 Vyhledejte ikonu hlasového oznámení.

- 3 Chcete-li zapnout hlasové oznámení, stiskněte tlačítko pro **zvýšení hlasitosti**. Chcete-li jej vypnout, stiskněte tlačítko pro **snížení hlasitosti**.

Je-li hlasové oznámení zapnuté, dojde k následujícímu:

- Ozve se hlasové oznámení, že je funkce hlasového oznámení zapnutá.
- Na displeji se vedle ikony hlasového oznámení zobrazí znak zaškrtnutí.
- Všechny tóny hlasového oznámení jsou zapnuté.

Je-li hlasové oznámení vypnuté, dojde k následujícímu:

- Ozve se hlasové oznámení, že je funkce hlasového oznámení vypnutá.

- Na displeji se vedle ikony hlasového oznámení zobrazí značka „X“.
- Všechny tóny hlasového oznámení jsou vypnuté.

Zapnutí nebo vypnutí tónů upozornění vysílačky

- 1 Chcete-li procházet seznam položek nabídky, stiskněte tlačítko **Menu/Contact List**.

- 2 Najděte ikonu tónů upozornění.

- 3 Chcete-li zapnout tóny upozornění, stiskněte tlačítko pro **zvýšení hlasitosti**. Chcete-li jej vypnout, stiskněte tlačítko pro **snížení hlasitosti**.

Jsou-li tóny upozornění zapnuté, dojde k následujícímu:

- Ozve se hlasové oznámení, že jsou všechny tóny upozornění zapnuté.
- Na displeji se vedle ikony tónů upozornění zobrazí znak zaškrtnutí.
- Všechny tóny a upozornění jsou zapnuté.

Jsou-li tóny upozornění vypnuté, dojde k následujícímu:

- Ozve se hlasové oznámení, že jsou všechny tóny upozornění vypnuté.
- Na displeji se vedle ikony tónů upozornění zobrazí značka „X“.
- Všechny tóny a upozornění jsou vypnuté.

Zapnutí nebo vypnutí služby určování polohy vysílačky



POZNÁMKA:

K této službě lze přistoupit pouze v případě, že je povolena. Další informace získáte u svého prodejce nebo správce systému.

- 1 Chcete-li procházet seznam položek nabídky, stiskněte tlačítko **Menu/Contact List**.
- 2 Vyhledejte ikonu polohy vysílačky.
- 3 Chcete-li zapnout službu určování polohy vysílačky, stiskněte tlačítko pro **zvýšení hlasitosti**. Chcete-li jej vypnout, stiskněte tlačítko pro **snížení hlasitosti**.

Je-li služba určování polohy zapnutá, dojde k následujícímu:

- Ozve se hlasové oznámení, že je služba určování polohy zapnutá.
- Na displeji se vedle ikony polohy zobrazí znak zaškrtnutí.

Je-li služba určování polohy vypnutá, dojde k následujícímu:

- Ozve se hlasové oznámení, že je služba určování polohy vypnutá.
- Na displeji se vedle ikony polohy zobrazí značka „X“.

Vypnutí a zapnutí sítě Wi-Fi

- 1 Chcete-li procházet seznam položek nabídky, stiskněte tlačítko **Menu/Contact List**.
- 2 Najděte ikonu sítě Wi-Fi.
- 3 Chcete-li zapnout síť Wi-Fi, stiskněte tlačítko pro **zvýšení hlasitosti**. Chcete-li jej vypnout, stiskněte tlačítko pro **snížení hlasitosti**.

Je-li síť Wi-Fi zapnutá, dojde k následujícímu:

- Ozve se hlasové oznámení, že je síť Wi-Fi zapnutá.

- Na displeji se vedle ikony sítě Wi-Fi zobrazí znak zaškrtnutí.

Je-li síť Wi-Fi vypnutá, dojde k následujícímu:

- Ozve se hlasové oznámení, že je síť Wi-Fi vypnutá.
- Na displeji se vedle ikony sítě Wi-Fi zobrazí značka „X“.

Zapnutí nebo vypnutí mobilní sítě vysílačky

- 1 Chcete-li procházet seznam položek nabídky, stiskněte tlačítko **Menu/Contact List**.
- 2 Najděte ikonu mobilní sítě.
- 3 Chcete-li zapnout mobilní síť, stiskněte tlačítko pro **zvýšení hlasitosti**. Chcete-li jej vypnout, stiskněte tlačítko pro **snížení hlasitosti**.

Je-li mobilní síť zapnutá, dojde k následujícímu:

- Ozve se hlasové oznámení, že je mobilní síť zapnutá.
- Na displeji se vedle ikony mobilní sítě zobrazí znak zaškrtnutí.

Je-li mobilní síť vypnutá, dojde k následujícímu:

- Ozve se hlasové oznámení, že je mobilní síť vypnutá.
- Na displeji se vedle ikony mobilní sítě zobrazí značka „X“.

Bluetooth

Tato funkce umožňuje prostřednictvím připojení Bluetooth používat vysílačku se zařízením, které podporuje technologii Bluetooth (příslušenství). Vysílačka podporuje zařízení s technologií Bluetooth jak od společnosti Motorola Solutions, tak i ta běžně k dostání.

Technologie Bluetooth funguje v zorném poli o průměru 10 m. Jedná se o ničím neblokovaný prostor mezi vysílačkou a zařízením s technologií Bluetooth. Pro zajištění vysoké spolehlivosti společnost Motorola Solutions nedoporučuje oddělovat příslušenství od vysílačky.

Na hranici dosahu příjmu začíná být kvalita hlasu a tónu „zkomolená“ nebo „rušená“. Chcete-li tento problém odstranit, umístěte vysílačku a zařízení s technologií Bluetooth blíže k sobě (v rámci 10m definovaného rozsahu), aby se obnovil čistý příjem zvuku. Funkce Bluetooth vysílačky má v rozsahu 10 m maximální výkon 2,5 mW (4 dBm).

Vysílačka může ve stejnou chvíli podporovat připojení Bluetooth až se třemi zařízeními Bluetooth různých typů. Například s náhlavní soupravou, skenerem a zařízením POD (pouze funkce PTT). Připojení k více zařízením stejného typu s technologií Bluetooth není podporováno.

Další informace o všech možnostech zařízení s technologií Bluetooth naleznete v uživatelské příručce příslušného zařízení.

Vypnutí nebo zapnutí funkce Bluetooth

- 1 Chcete-li procházet seznam položek nabídky, stiskněte tlačítko **Menu/Contact List**.
- 2 Najděte ikonu Bluetooth.
- 3 Chcete-li zapnout funkci Bluetooth, stiskněte tlačítko pro **zvýšení hlasitosti**. Chcete-li jej vypnout, stiskněte tlačítko pro **snížení hlasitosti**.

Je-li funkce Bluetooth zapnutá, dojde k následujícímu:

- Ozve se hlasové oznámení, že je funkce Bluetooth zapnutá.
- Na displeji se vedle ikony Bluetooth zobrazí znak zaškrtnutí.

Pokud je funkce Bluetooth vypnutá, dojde k následujícímu:

- Ozve se hlasové oznámení, že je funkce Bluetooth vypnutá.
- Na displeji se vedle ikony Bluetooth zobrazí značka „X“.

Vyhledávání zařízení Bluetooth

Chcete-li vyhledat další zařízení Bluetooth, stiskněte tlačítko **Power/Info** a počkejte, dokud se nezobrazí ikona Bluetooth.

Na vysílačce se zobrazí ikona hledání Bluetooth a ozve se patřičné zvukové oznámení.

Připojení k zařízením Bluetooth

- 1 Při vyhledávání vysílačka vyhledá poslední připojené příslušenství Bluetooth.

Po připojení zazní tón z připojeného příslušenství Bluetooth.

- 2 Chcete-li zobrazit informace o stavu připojení Bluetooth, stiskněte **horní tlačítko**.

Na vysílačce se zobrazí ikona Bluetooth připojeno a ozve se patřičné zvukové oznámení.

Odpojení od zařízení Bluetooth

- 1 Když se příslušenství Bluetooth dostane mimo dosah nebo se vypne, automaticky se odpojí od vysílačky.

Po odpojení od příslušenství Bluetooth vydá vysílačka zvukový signál.

- 2 Vysílačka se pokusí znovu připojit ke stejnému příslušenství Bluetooth v rámci časovače opětovného připojení.
-

Skenování

Tato funkce umožňuje vysílačce procházet naprogramovaným seznamem skenování pro aktuální kanál a hledat hlasovou aktivitu.

V režimu skenování systém předejde probíhajícímu hovoru komunikační skupiny s nízkou prioritou. Vysílačka zruší ztlumení v případě hovoru komunikační skupiny s vysokou prioritou. Aktivní komunikační skupině můžete odpovědět stisknutím tlačítka PTT během naprogramované doby (doba zavěšení) probíhajícího hovoru ze seznamu skenování.

Stisknutím tlačítka PTT, když se vysílačka neúčastní hovoru, zahájí vysílačka hovor na poslední vybrané komunikační skupině.



POZNÁMKA:

Pokud je během režimu skenování povolen režim Nerušit (DND), vysílačka upřednostní režim Nerušit (DND).

Zapnutí nebo vypnutí skenování

- 1 Chcete-li procházet seznam položek nabídky, stiskněte tlačítko **Menu/Contact List**.
 - 2 Vyhledejte ikonu skenování.
-

- 3 Chcete-li zapnout skenování, stiskněte tlačítko pro **zvýšení hlasitosti**. Chcete-li jej vypnout, stiskněte tlačítko pro **snížení hlasitosti**.
-

Je-li skenování zapnuté, dojde k následujícímu:

- Ozve se hlasové oznámení, že je skenování zapnuté.
- Na displeji se vedle ikony skenování zobrazí znak zaškrtnutí.
- Bliká žlutý indikátor LED.

Je-li skenování vypnuté, dojde k následujícímu:

- Ozve se hlasové oznámení, že je skenování vypnuté.
- Na displeji se vedle ikony skenování zobrazí značka „X“.

Seznam autorizovaných příslušenství

Společnost Motorola Solutions nabízí seznam příslušenství ke zvýšení produktivity vaší vysílačky.

Anténa

- Šedý identifikační kroužek na anténu (balení 10 ks) (32012144001)
- Žlutý identifikační kroužek na anténu (balení 10 ks) (32012144002)
- Zelený identifikační kroužek na anténu (balení 10 ks) (32012144003)
- Modrý identifikační kroužek na anténu (balení 10 ks) (32012144004)
- Fialový identifikační kroužek na anténu (balení 10 ks) (32012144005)
- Anténa LTE (HKAN4003_)

Baterie

- Lithium-iontová baterie 2 500 mAh (PMNN4578_)

Zařízení k přenášení

- Nylonový zápěstní řemínek (PMLN6074_)
- Otočná spona na opasek pro velkou zátěž (PMLN7128_)
- Otočné pouzdro (PMLN7932_)

Nabíječky

- Nabíječka Micro USB, 5 W, 100–240 V, zástrčka EU (PS000042A12)
- Nabíječka Micro USB, 5 W, 100–240 V, zástrčka UK (PS000042A13)
- Nabíječka pro více jednotek, zástrčka EU (PMLN7102_)
- Nabíječka Rapid Rate pro jednu jednotku, zástrčka EU (PMLN7110_)
- Nabíječka pro více jednotek, zástrčka UK (PMLN7162_)
- Nabíječka pro jednu jednotku, zástrčka UK (PMLN7163_)

Sluchátka

- Sluchátka s vestavěným mikrofonem / funkcí Push To Talk (PTT), MagOne (PMLN7156_)

Záruka na baterie a nabíječky

Záruka na zpracování

Záruka na zpracování zaručuje, že při běžném používání a servisu nedojde k vadám zpracování.

Baterie TLK 100i	12 měsíců
------------------	-----------

Záruka kapacity

Záruka kapacity zaručuje 80 % jmenovité kapacity po dobu trvání záruky.

Lithium-iontové (Li-Ion) baterie	12 měsíců
----------------------------------	-----------

Omezená záruka

I. NA CO SE TATO ZÁRUKA VZTAHUJE A PO JAK DLOUHOU DOBU:

Společnost Motorola Solutions, Inc. („Motorola Solutions“) se po dobu od data nákupu, jak je uvedeno níže, zaručuje, že níže uvedené komunikační produkty („produkt“) byly vyrobeny bez závad materiálu a zpracování při normálním používání a servisu:

Vysílačky TLK 100i	12 měsíců
Příslušenství produktu	12 měsíců

Společnost Motorola Solutions, dle svého uvážení, zdarma opraví produkt (pomocí nových nebo repasovaných dílů), vymění jej (za nový nebo repasovaný produkt) nebo vrátí kupní cenu produktu během záruční doby za předpokladu, že je produkt vrácen v souladu s podmínkami této záruky. Na vyměněné součásti nebo desky se vztahuje záruka v souladu s původní platnou záruční lhůtou. Všechny vyměněné části produktu se stanou majetkem společnosti Motorola Solutions.

Tato výslovná omezená záruka je společností Motorola Solutions udělena pouze pro původního koncového uživatele a nelze ji postoupit ani přenést na žádnou jinou stranu. Toto je úplná záruka na produkt vyrobený společností Motorola Solutions. Společnost Motorola Solutions nenese žádné závazky ani odpovědnost za doplnění nebo úpravy této záruky, pokud tak není učiněno písemně a podepsáno vedoucím pracovníkem společnosti Motorola Solutions.

Není-li tak stanoveno v samostatné smlouvě mezi společností Motorola Solutions a koncovým uživatelem, společnost Motorola Solutions nezaručuje instalaci, údržbu ani servis produktu.

Společnost Motorola Solutions neodpovídá žádným způsobem za doplňkové zařízení, které nebylo dodáno společností Motorola Solutions a je připojeno k produktu nebo používáno ve spojení s ním, ani za provoz produktu s doplňkovým vybavením a všechna taková zařízení jsou výslovně vyloučena z této záruky. Jelikož každý systém, který může produkt používat, je jedinečný, společnost Motorola Solutions odmítá odpovědnost za rozsah, pokrytí nebo provoz systému jako celku v rámci této záruky.

II. OBECNÁ USTANOVENÍ

Tato záruka představuje celou škálu odpovědnosti společnosti Motorola Solutions v souvislosti s daným produktem. Oprava, výměna nebo vrácení kupní ceny dle možností společnosti Motorola Solutions jsou výhradním opravným prostředkem. TATO ZÁRUKA JE POSKYTOVÁNA V SOULADU SE VŠEMI DALŠÍMI VÝSLOVNÝMI ZÁRUKAMI. PŘEDPOKLÁDANÉ ZÁRUKY, ZEJMÉNA PŘEDPOKLÁDANÉ ZÁRUKY PRODEJNOSTI A VHODNOSTI PRO URČITÝ ÚČEL, JSOU OMEZENY NA DOBU TRVÁNÍ TÉTO OMEZENÉ ZÁRUKY. SPOLEČNOST MOTOROLA SOLUTIONS NENESE V ŽÁDNÉM PŘÍPADĚ ODPOVĚDNOST ZA ŠKODY PŘEVYŠUJÍCÍ NÁKUPNÍ CENU PRODUKTU, ZA ZNEMOŽNĚNÍ POUŽÍVÁNÍ, ZTRÁTU ČASU, NEPŘÍJEMNOSTI, KOMERČNÍ ZTRÁTU, ZTRÁTU ZISKU NEBO ÚSPOR NEBO JINÉ NÁHODNÉ, ZVLÁŠTNÍ NEBO NÁSLEDNÉ ŠKODY VZNIKLÉ Z POUŽITÍ TOHOTO PRODUKTU NEBO Z NEMOŽNOSTI JEHO POUŽITÍ, V ROZSAHU, VE KTERÉM ZÁKON DOVOLUJE ODEPŘENÍ TĚCHTO ŠKOD.

III. ZÁKONNÁ PRÁVA:

NĚKTERÉ STÁTY NEUMOŽŇUJÍ VYLOUČENÍ NEBO OMEZENÍ NÁHODNÝCH ČI NÁSLEDNÝCH POŠKOZENÍ NEBO OMEZENÍ DOBY TRVÁNÍ PŘEDPOKLÁDANÉ ZÁRUKY, TAKŽE VÝŠE UVEDENÁ OMEZENÍ NEBO VÝJIMKY NEMUSÍ PLATIT.

Tato záruka poskytuje specifická zákonná práva, ta se ale mohou v jednotlivých státech lišit.

IV. JAK ZÍSKAT ZÁRUČNÍ SERVIS

Abyste mohli obdržet záruční servis, musíte na autorizovaném místě záručního servisu poskytnout doklad o nákupu (obsahující datum nákupu a sériové číslo položky produktu) a také doručit či zaslat produkt nebo získat předplacenou přepravu a pojištění. Záruční servis bude společností Motorola Solutions poskytován prostřednictvím jednoho z autorizovaných servisních míst. Získání záručního servisu můžete urychlit, když se nejprve obrátíte na společnost, která vám daný produkt prodala (například prodejce nebo poskytovatel komunikačních služeb). Můžete také zavolat společnosti Motorola Solutions na telefonní číslo 1-800-927-2744.

V. NA CO SE TATO ZÁRUKA NEVZTAHUJE

- 1 Závady nebo poškození způsobené použitím produktu jiným než obvyklým způsobem.
- 2 Závady nebo poškození způsobené nesprávným použitím, nehodou, vodou nebo zanedbáním.
- 3 Závady nebo poškození způsobené nesprávným testováním, provozem, údržbou, instalací, změnami, úpravami nebo seřizením.
- 4 Rozbití nebo poškození antén, pokud nejsou přímo způsobeny vadou použitého materiálu.
- 5 Výrobek, který byl vystaven neoprávněným změnám, demontáží nebo opravám (zejména přidáním příslušenství, které nebylo dodáno společností Motorola Solutions), které nepříznivě ovlivňují výkon produktu nebo narušují běžnou záruční prohlídku a testování produktu společnosti Motorola Solutions za účelem ověření jakéhokoli záručního nároku.
- 6 Produkt, u kterého bylo odstraněno výrobní číslo nebo bylo učiněno nečitelným.
- 7 Dobíjecí baterie, pokud:
 - je jakékoliv těsnění na krytu baterie rozbité nebo vykazuje známky neoprávněné manipulace,
 - je poškození nebo vada způsobena nabíjením či použitím baterie v jiném zařízení nebo k jinému účelu než pro produkt, do kterého jsou baterie určeny.
- 8 Náklady za přepravu do opravy.
- 9 Produkt, který kvůli nelegálním nebo neoprávněným změnám softwaru či firmwaru v produktu nefunguje v souladu se specifikacemi publikovanými společností Motorola Solutions nebo s označením certifikace FCC, které jsou platné v době, kdy byl produkt poprvé distribuován společností Motorola Solutions.
- 10 Škrábance nebo jiná kosmetická poškození povrchu produktu, která neovlivňují provoz produktu.
- 11 Běžné opotřebení.

VI. USTANOVENÍ O PATENTU A SOFTWARU

Společnost Motorola Solutions bude na vlastní náklady hájit jakýkoli soudní proces proti koncovému uživateli za předpokladu, že je založen na obvinění, že produkt nebo jeho součásti porušují patentové právo Spojených států.

Společnost Motorola Solutions uhradí náklady a odškodné vzniklé koncovému uživateli v jakémkoli podobném soudním procesu, které lze přisoudit jakémukoli takovému obvinění. Tato obhajoba a úhrada peněžních částek jsou však podmíněny následujícími podmínkami:

- 1 Společnost Motorola Solutions bude tímto uživatelem neprodleně písemně zpravena o jakémkoli oznámení o zahájení řízení.
- 2 Společnost Motorola Solutions bude mít v takovém soudním procesu výhradní kontrolu nad obhajobou a veškerými jednáními týkajícími se jeho vypořádání nebo kompromisu.
- 3 Pokud se produkt nebo jeho součásti stanou předmětem nároku za porušení patentového práva Spojených států nebo společnost Motorola Solutions usoudí, že by se mohly stát předmětem takového nároku, tento uživatel povolí společnosti Motorola Solutions dle uvážení a na vlastní náklady buď zajistit, aby mohl nadále používat produkt nebo jeho části, nebo jej vyměnit či upravit tak, aby produkt dále neporušoval právo, nebo uživateli udělit kredit za produkt nebo jeho díly, u kterých došlo k odpisu, a přijmout jeho vrácení. Odpis bude představovat stejnou částku placenou ročně po celou dobu životnosti produktu nebo jeho součástí, jak stanovila společnost Motorola Solutions.

Společnost Motorola Solutions nenesе žádnou odpovědnost za jakékoli obvinění z porušení patentového práva, které vychází z kombinace produktu nebo jeho součástí dodávaných podle této smlouvy se softwarem, přístroji nebo zařízeními, které společnost Motorola Solutions nedodala. Stejně tak společnost Motorola Solutions nenesе žádnou odpovědnost za používání pomocného zařízení nebo softwaru, který nebyl dodán společností Motorola Solutions a je připojený k produktu nebo je s ním používán. Výše je uvedená celá odpovědnost společnosti Motorola Solutions v souvislosti s porušením patentového práva produktem nebo jakýmikoli jeho částmi.

Zákony ve Spojených státech a dalších zemích zachovávají pro společnost Motorola Solutions určitá výhradní práva k softwaru Motorola Solutions chráněnému autorským právem, jako jsou výhradní práva k reprodukování a distribuci kopií takového softwaru Motorola Solutions. Software společnosti Motorola Solutions lze používat pouze s produktem, jehož byl původně součástí, a tento software v tomto produktu nesmí být nahrazován, kopírován, distribuován, nijak modifikován ani používán k vytváření odvozených programů. Žádné jiné použití, zejména změna, úprava, reprodukce, distribuce nebo kopírování takového softwaru společnosti Motorola Solutions nebo uplatnění práv v takovém softwaru

společnosti Motorola Solutions, není povoleno. V rámci patentových práv nebo autorských práv společnosti Motorola Solutions se implikací, právní překážkou ani jiným způsobem neuděluje žádná licence.

VII. ROZHODNÉ PRÁVO

Tato záruka se řídí zákony státu Illinois, USA.