



PROFESSIONAL DIGITAL TWO-WAY RADIO

MOTOTRBO™

DP4400/DP4400e, DP4401/DP4401e
NON-KEYPAD PORTABLE RADIO

USER GUIDE

en-US

ru-RU

de-DE

tr-TR

es-ES

ar-EG

fr-FR

it-IT

pl-PL



OCTOBER 2018

© 2018 Motorola Solutions, Inc. All rights reserved.



68012003068-DJ

Contents

Important Safety Information.....	13	Cleaning the Universal Connector Cover (Dust Cover).....	27
Software Version.....	14	Removing the Universal Connector Cover (Dust Cover).....	28
Copyrights.....	15	Powering Up the Radio.....	28
Computer Software Copyrights.....	17	Powering Off the Radio.....	29
Handling Precautions.....	18	Adjusting the Volume.....	29
Chapter 1: Introduction.....	20	Chapter 3: Radio Controls.....	30
Icon Information.....	20	Part I: Capacity Max Operations.....	31
Conventional Analog and Digital Modes.....	20	Push-To-Talk Button	31
IP Site Connect	21	Programmable Buttons.....	31
Capacity Plus.....	22	Assignable Radio Functions.....	31
Capacity Plus–Single-Site.....	22	Assignable Settings or Utility Functions..	33
Capacity Plus–Multi-Site	22	Status Indicators.....	33
Chapter 2: Basic Operations.....	24	LED Indicator.....	33
Charging the Battery.....	24	Tones.....	34
Attaching the Battery.....	24	Audio Tones.....	34
Attaching the Antenna.....	25	Indicator Tones.....	35
Attaching the Carry Holster.....	26	Registration.....	35
Attaching the Universal Connector Cover (Dust Cover).....	26	Zone and Channel Selections.....	36
		Selecting Zones	36
		Selecting a Call Type.....	37

Selecting a Site.....	37	Phone Calls.....	46
Roam Request.....	38	Making Phone Calls.....	46
Site Lock On/Off.....	38	Making Phone Calls with the Programmable Button	47
Site Restriction.....	38	Responding to Phone Calls as All Calls.....	48
Site Trunking	39	Responding to Phone Calls as Group Calls.....	49
Calls.....	39	Responding to Phone Calls as Private Calls.....	49
Group Calls.....	40	Call Preemption.....	50
Making Group Calls.....	40	Voice Interrupt.....	50
Responding to Group Calls.....	40	Enabling Voice Interrupt.....	50
Broadcast Call.....	41	Advanced Features.....	51
Making Broadcast Calls.....	41	Call Queue.....	51
Receiving Broadcast Calls.....	42	Priority Call.....	52
Private Call.....	42	Talkgroup Scan.....	52
Making Private Calls.....	43	Turning Talkgroup Scan On or Off.....	53
Making a Private Call with a One Touch Call Button.....	43	Receive Group List.....	53
Receiving Private Calls.....	44	Priority Monitor.....	53
Accepting Private Calls.....	44	Multi-Talkgroup Affiliation.....	54
Declining Private Calls.....	45		
All Calls.....	45		
Making All Calls.....	45		
Receiving All Calls.....	46		











Talkback.....	54	Escalating Alarm Tone Volume....	60
Bluetooth.....	55	Call Alert Operation.....	60
Connecting to Bluetooth Devices.....	55	Making Call Alerts.....	61
Disconnecting from Bluetooth Devices.....	56	Responding to Call Alerts	61
Switching Audio Route between Internal Radio Speaker and Bluetooth Device.....	56	Mute Mode.....	61
Permanent Bluetooth Discoverable Mode.....	56	Turning On Mute Mode.....	61
Multi-Site Controls.....	57	Exiting Mute Mode.....	62
Starting Manual Site Search.....	57	Emergency Operation.....	63
Site Lock On/Off.....	57	Sending Emergency Alarms.....	64
Home Channel Reminder.....	57	Sending Emergency Alarms with Call.....	65
Muting the Home Channel Reminder.....	58	Sending Emergency Alarms with Voice to Follow.....	66
Setting New Home Channels.....	58	Receiving Emergency Alarms	67
Remote Monitor.....	58	Status Message.....	68
Initiating Remote Monitor.....	58	Sending Status Messages.....	68
Call Indicator Settings.....	59	Text Messaging.....	68
Selecting a Ring Alert Type.....	59	Quick Text Messages	69
Configuring Vibrate Style.....	60	Sending Quick Text Messages	69
		Privacy.....	69
		Turning Privacy On or Off.....	70

Response Inhibit.....	70	Turning the Acoustic Feedback Suppressor Feature On or Off.....	76
Turning Response Inhibit On or Off.....	71	Turning Global Navigation Satellite System On or Off.....	76
Stun/Revive.....	71	Turning Radio Tones/Alerts On or Off....	77
Radio Kill.....	71	Power Levels.....	77
Lone Worker.....	72	Setting Power Levels.....	77
Password Lock Features.....	72	Turning Option Board On or Off.....	78
Accessing Radios by Using Passwords.....	72	Turning Voice Announcement On or Off	78
Unlocking Radios in Locked State.....	73	Switching Audio Route between Internal Radio Speaker and Wired Accessory.....	79
Over-the-Air Programming	73	Turning Intelligent Audio On or Off.....	79
Wi-Fi Operation.....	73	Turning Trill Enhancement On or Off.....	79
Turning Wi-Fi On or Off.....	74	Part II: Connect Plus Operations.....	81
Connecting to a Network Access Point.....	74	Additional Radio Controls in Connect Plus Mode.....	81
Checking Wi-Fi Connection Status	75	Push-To-Talk (PTT) Button.....	81
Utilities.....	75	Programmable Buttons.....	81
Checking Battery Strength.....	75	Assignable Radio Functions.....	82
Text-to-Speech.....	76	Assignable Settings or Utility Functions.....	83
Setting Text-to-Speech.....	76		







Identifying Status Indicators in Connect Plus Mode.....	84	Receiving an Inbound Private Phone Call.....	90
LED Indicator.....	84	Receiving an Inbound Phone Talkgroup Call.....	90
Indicator Tones.....	85	Inbound Phone Multi-Group Call..	90
Alert Tones.....	85	Making a Radio Call.....	90
Switching Between Connect Plus and Non-Connect Plus Modes.....	85	Making a Call	91
Making and Receiving Calls in Connect Plus Mode.....	86	Making a Group Call.....	91
Selecting a Site.....	86	Making a Private Call.....	91
Roam Request.....	86	Making a Site All Call.....	92
Site Lock On/Off.....	86	Making a Multi-group Call	93
Selecting a Zone.....	87	Making a Private Call with a One Touch Call Button.....	93
Using Multiple Networks.....	87	Advanced Features in Connect Plus Mode.....	94
Selecting a Call Type.....	87	Home Channel Reminder.....	94
Receiving and Responding to a Radio Call.....	88	Muting the Home Channel Reminder.....	94
Receiving and Responding to a Group Call.....	88	Setting a New Home Channel.....	94
Receiving and Responding to a Private Call.....	89	Auto Fallback.....	94
Receiving a Site All Call.....	89	Indications of Auto Fallback Mode.....	95





Making/Receiving Calls in Fallback Mode.....	95	Responding to an Emergency Call.....	104
Returning to Normal Operation....	96	Ignore Emergency Revert Call...	104
Scan.....	96	Initiating an Emergency Call.....	105
Starting and Stopping Scan.....	96	Initiating an Emergency Call with Voice to Follow.....	105
Responding to a Transmission During a Scan.....	97	Initiating an Emergency Alert.....	106
Understanding Scan Operation.....	97	Exiting Emergency Mode.....	106
Scan Talkback.....	97	Man Down Alarms.....	107
Editing Priority for a Talkgroup.....	98	Turning Man Down Alarms On and Off.....	108
Call Indicator Settings.....	99	Resetting the Man Down Alarms	109
Selecting a Ring Alert Type.....	99	Beacon Feature.....	109
Configuring Vibrate Style.....	100	Turning Beacon On and Off.....	109
Escalating Alarm Tone Volume..	100	Resetting the Beacon.....	110
Call Alert Operation.....	100	Text Messaging.....	110
Responding to Call Alerts	100	Sending a Quick Text Message with the One Touch Access Button.....	110
Making a Call Alert with the One Touch Access Button.....	101	Privacy.....	111
Mute Mode.....	101	Making a Privacy-Enabled (Scrambled) Call.....	111
Turning On Mute Mode.....	101		
Exiting Mute Mode.....	102		
Emergency Operation.....	103		

Bluetooth Operation.....	112	Turning the Acoustic Feedback Suppressor Feature On or Off.....	117
Finding and Connecting to a Bluetooth Device.....	112	Turning GNSS On or Off.....	117
Disconnecting from a Bluetooth Device.....	113	Part III: Other Systems.....	119
Switching Audio Route between Internal Radio Speaker and Bluetooth Device.....	113	Push-To-Talk Button	119
Permanent Bluetooth Discoverable Mode.....	113	Programmable Buttons.....	119
Wi-Fi Operation.....	114	Assignable Radio Functions.....	119
Turning Wi-Fi On or Off.....	114	Assignable Settings or Utility Functions	121
Connecting to a Network Access Point.....	115	Status Indicators.....	122
Utilities.....	115	LED Indicators	122
Turning the Radio Tones/Alerts On or Off.....	115	Tones.....	123
Setting the Power Level.....	116	Indicator Tones.....	123
Voice Announcement.....	116	Audio Tones.....	123
Setting the Text-to-Speech Feature.....	116	Zone and Channel Selections.....	124
Checking the Battery Strength.....	117	Selecting Zones	124
Intelligent Audio.....	117	Selecting Channels.....	124
		Calls.....	125
		Group Calls.....	125
		Making Group Calls.....	125
		Responding to Group Calls.....	126
		Private Calls 	126

- Making Private Calls  127
- Responding to Private Calls  . 127
- All Calls..... 128
 - Making All Calls..... 128
 - Receiving All Calls..... 128
- Selective Calls  129
 - Making Selective Calls..... 129
 - Responding to Selective Calls 
 - 130
- Phone Calls  130
 - Making Phone Calls  131
 - Responding to Phone Calls as
 - Private Calls  131
 - Responding to Phone Calls as
 - Group Calls  132
 - Responding to Phone Calls as
 - All Calls  132
- Stopping Radio Calls  133
- Advanced Features..... 133
 - Bluetooth..... 133

- Connecting to Bluetooth
 - Devices..... 134
 - Disconnecting from Bluetooth
 - Devices..... 134
 - Switching Audio Route between
 - Internal Radio Speaker and
 - Bluetooth Device..... 135
 - Permanent Bluetooth
 - Discoverable Mode..... 135
 - Multi-Site Controls..... 135
 - Starting Manual Site Search..... 135
 - Site Lock On/Off..... 136
 - Talkaround..... 136
 - Toggling Between Repeater and
 - Talkaround Modes..... 136
 - Monitor Feature 137
 - Monitoring Channels..... 137
 - Permanent Monitor..... 137
 - Turning Permanent
 - Monitor On or Off..... 137
 - Home Channel Reminder..... 138
 - Muting the Home Channel
 - Reminder..... 138

Setting New Home Channels.....	138	Emergency Operation	145
Remote Monitor.....	138	Sending Emergency Alarms	146
Initiating Remote Monitor.....	139	Sending Emergency Alarms with	
Scan Lists.....	139	Call	147
Scan.....	139	Emergency Alarms with Voice to	
Turning Scan On or Off	140	Follow	148
Responding to Transmissions		Sending Emergency Alarms with	
During Scanning.....	140	Voice to Follow 	149
Deleting Nuisance Channels.....	141	Receiving Emergency Alarms....	149
Restoring Nuisance Channels...	141	Exiting Emergency Mode After	
Vote Scan 	141	Receiving the Emergency Alarm	149
Call Indicator Settings.....	142	Reinitiating Emergency Mode....	150
Selecting a Ring Alert Type.....	142	Exiting Emergency Mode.....	150
Configuring Vibrate Style.....	143	Man Down.....	150
Escalating Alarm Tone Volume..	143	Turning the Man Down Feature	
Call Alert Operation	143	On or Off.....	151
Responding to Call Alerts	143	Text Messaging.....	151
Making Call Alerts.....	144	Quick Text Messages 	152
Mute Mode.....	144	Sending Quick Text	
Turning On Mute Mode.....	144	Messages 	152
Exiting Mute Mode.....	145	Privacy 	152
		Turning Privacy On or Off 	153

Response Inhibit.....	153	Setting Text-to-Speech.....	159
Turning Response Inhibit On or Off.....	153	Turning Acoustic Feedback Suppressor On or Off 	159
Lone Worker.....	154	Turning Global Navigation Satellite System On or Off.....	159
Password Lock Features.....	154	Turning Radio Tones/Alerts On or Off..	159
Accessing Radios by Using Passwords.....	154	Power Levels.....	160
Unlocking Radios in Locked State.....	155	Setting Power Levels.....	160
Auto-Range Transponder System  ...	155	Voice Operating Transmission	160
Over-the-Air Programming 	156	Turning Voice Operating Transmission On or Off.....	161
Transmit Inhibit.....	156	Turning Option Board On or Off.....	161
Wi-Fi Operation.....	156	Turning Voice Announcement On or Off	161
Turning Wi-Fi On or Off.....	157	Switching Audio Route between Internal Radio Speaker and Wired Accessory.....	162
Connecting to a Network Access Point.....	157	Turning Intelligent Audio On or Off.....	162
Utilities.....	158	Turning Trill Enhancement On or Off....	162
Checking Battery Strength.....	158	Batteries and Chargers Warranty.....	164
Flexible Receive List 	158	The Workmanship Warranty.....	164
Turning Flexible Receive List On or Off.....	158	The Capacity Warranty.....	164
Text-to-Speech.....	158		

Limited Warranty..... 165

MOTOROLA SOLUTIONS
COMMUNICATION PRODUCTS..... 165

I. WHAT THIS WARRANTY COVERS AND
FOR HOW LONG:..... 165

II. GENERAL PROVISIONS..... 166

III. STATE LAW RIGHTS:..... 166

IV. HOW TO GET WARRANTY SERVICE..... 166

V. WHAT THIS WARRANTY DOES NOT
COVER..... 167

VI. PATENT AND SOFTWARE PROVISIONS 167

VII. GOVERNING LAW..... 168

Important Safety Information

RF Energy Exposure and Product Safety Guide for Portable Two-Way Radios

ATTENTION!

This radio is restricted to Occupational use only. Before using the radio, read the RF Energy Exposure and Product Safety Guide for Portable Two-Way Radios which contains important operating instructions for safe usage and RF energy awareness and control for Compliance with applicable standards and Regulations.

This radio is designed to meet General Population usage. Before using the radio, read the RF Energy Exposure and Product Safety Guide for Portable Two-Way Radios which contains important operating instructions for safe usage and RF energy awareness and control for Compliance with applicable standards and Regulations.

For a list of Motorola Solutions-approved antennas and other accessories, visit the following website:

For a list of Motorola Solutions-approved antennas, batteries, and other accessories, visit the following website:

<http://www.motorolasolutions.com>

Software Version

All the features described in the following sections are supported by the software version

R02.09.00.0000R01.00.00 or later.

Check with your dealer or system administrator for more information.

Copyrights

The Motorola Solutions products described in this document may include copyrighted Motorola Solutions computer programs. Laws in the United States and other countries preserve for Motorola Solutions certain exclusive rights for copyrighted computer programs. Accordingly, any copyrighted Motorola Solutions computer programs contained in the Motorola Solutions products described in this document may not be copied or reproduced in any manner without the express written permission of Motorola Solutions.

© 2018 Motorola Solutions, Inc. All Rights Reserved

No part of this document may be reproduced, transmitted, stored in a retrieval system, or translated into any language or computer language, in any form or by any means, without the prior written permission of Motorola Solutions, Inc.

Furthermore, the purchase of Motorola Solutions products shall not be deemed to grant either directly or by implication, estoppel or otherwise, any license under the copyrights, patents or patent applications of Motorola Solutions, except for the normal non-exclusive, royalty-free license to use that arises by operation of law in the sale of a product.

[Send Feedback](#)

Disclaimer

Please note that certain features, facilities, and capabilities described in this document may not be applicable to or licensed for use on a specific system, or may be dependent upon the characteristics of a specific subscriber unit or configuration of certain parameters. Please refer to your Motorola Solutions contact for further information.

Trademarks

MOTOROLA, MOTO, MOTOROLA SOLUTIONS, and the Stylized M Logo are trademarks or registered trademarks of Motorola Trademark Holdings, LLC and are used under license. All other trademarks are the property of their respective owners.

European Union (EU) Waste of Electrical and Electronic Equipment (WEEE) directive



■ The European Union's WEEE directive requires that products sold into EU countries must have the crossed out trash bin label on the product (or the package in some cases).

As defined by the WEEE directive, this cross-out trash bin label means that customers and end-users in EU countries

should not dispose of electronic and electrical equipment or accessories in household waste.

Customers or end-users in EU countries should contact their local equipment supplier representative or service centre for information about the waste collection system in their country.

Computer Software Copyrights

The Motorola Solutions products described in this manual may include copyrighted Motorola Solutions computer programs stored in semiconductor memories or other media. Laws in the United States and other countries preserve for Motorola Solutions certain exclusive rights for copyrighted computer programs including, but not limited to, the exclusive right to copy or reproduce in any form the copyrighted computer program. Accordingly, any copyrighted Motorola Solutions computer programs contained in the Motorola Solutions products described in this manual may not be copied, reproduced, modified, reverse-engineered, or distributed in any manner without the express written permission of Motorola Solutions. Furthermore, the purchase of Motorola Solutions products shall not be deemed to grant either directly or by implication, estoppel, or otherwise, any license under the copyrights, patents or patent applications of Motorola Solutions, except for the normal non-exclusive license to use that arises by operation of law in the sale of a product.

The AMBE+2™ voice coding Technology embodied in this product is protected by intellectual property rights including

patent rights, copyrights and trade secrets of Digital Voice Systems, Inc.

This voice coding Technology is licensed solely for use within this Communications Equipment. The user of this Technology is explicitly prohibited from attempting to decompile, reverse engineer, or disassemble the Object Code, or in any other way convert the Object Code into a human-readable form.

U.S. Pat. Nos. #5,870,405, #5,826,222, #5,754,974, #5,701,390, #5,715,365, #5,649,050, #5,630,011, #5,581,656, #5,517,511, #5,491,772, #5,247,579, #5,226,084 and #5,195,166.

Handling Precautions

The MOTOTRBO Series Digital Portable radio meets IP67 specifications, allowing your radio to withstand adverse field conditions such as being submersed in water. This section describes some basic handling precautions. Your radio meets IP54 specifications, allowing your radio to withstand adverse field conditions such as being exposed to water or dust.



CAUTION:

Do not disassemble your radio. This could damage radio seals and result in leak paths into the radio. Radio maintenance should only be done in service depot that is equipped to test and replace the seal on the radio.

- If your radio has been submersed in water, shake your radio well to remove any water that may be trapped inside the speaker grille and microphone port. Trapped water could cause decreased audio performance.
- If your radio's battery contact area has been exposed to water, clean and dry battery contacts on both your radio and the battery before attaching the battery to radio. The residual water could short-circuit the radio.

- If your radio has been submersed in a corrosive substance (for example, saltwater), rinse radio and battery in fresh water then dry radio and battery.
- To clean the exterior surfaces of your radio, use a diluted solution of mild dishwashing detergent and fresh water (for example, one teaspoon of detergent to one gallon of water).
- Never poke the vent (hole) located on the radio chassis below the battery contact. This vent allows for pressure equalization in the radio. Doing so may create a leak path into radio and your radio's submersibility may be lost.
- Never obstruct or cover the vent, even with a label.
- Ensure that no oily substances come in contact with the vent.
- Your radio with antenna attached properly is designed to be submersible to a maximum depth of 1 m (3.28 ft) and a maximum submersion time of 30 minutes. Exceeding either maximum limit or use without antenna may result in damage to your radio.
- When cleaning your radio, do not use a high pressure jet spray on radio as this will exceed the 1 m depth pressure and may cause water to leak into your radio.

- Keep your radio clean and exposure to water should be avoided to help ensure proper functionality and performance.
- To clean the exterior surfaces of the radio, use a diluted solution of mild dishwashing detergent and fresh water (for example, one teaspoon of detergent to one gallon of water).
- These surfaces should be cleaned whenever a periodic visual inspection reveals the presence of smudges, grease, and/or grime.

**CAUTION:**

The effects of certain chemicals and their vapors can have harmful results on certain plastics. Avoid using aerosol sprays, tuner cleaners, and other chemicals.

Introduction

This user guide covers the operation of your radios.

Your dealer or system administrator may have customized your radio for your specific needs. Check with your dealer or system administrator for more information.

You can consult your dealer or system administrator about the following:

- Is your radio programmed with any preset conventional channels?
- Which buttons have been programmed to access other features?
- What optional accessories may suit your needs?
- What are the best radio usage practices for effective communication?
- What maintenance procedures that helps promote longer radio life?

Icon Information

Throughout this publication, the icons described are used to indicate features supported in either the conventional analog or conventional digital mode.



Indicates a conventional **Analog Mode-Only** feature.



Indicates a conventional **Digital Mode-Only** feature.

For features that are available in **both** conventional analog and digital modes, both icons are **not** shown.

Conventional Analog and Digital Modes

Each channel in your radio can be configured as a conventional analog or conventional digital channel.

Certain features are unavailable when switching from digital to analog mode.

Your radio also has features available in both analog and digital modes. The minor differences in the way each feature works do **not** affect the performance of your radio.

**NOTICE:**

Your radio also switches between digital and analog modes during a dual mode scan. See [Scan on page 139](#) for more information.

IP Site Connect

This feature allows your radio to extend conventional communication beyond the reach of a single site by connecting to different available sites by using an Internet Protocol (IP) network. This is a conventional multi-site mode.

When the radio moves out of range from one site and into the range of another, the radio connects to the repeater of the new site to send or receive calls or data transmissions. This is done either automatically or manually depending on your settings.

In an automatic site search, the radio scans through all available sites when the signal from the current site is weak or when the radio is unable to detect any signal from the current site. The radio then locks on to the repeater with the strongest Received Signal Strength Indicator (RSSI) value.

In a manual site search, the radio searches for the next site in the roam list that is currently in range but which may not have the strongest signal and locks on to the repeater.

**NOTICE:**

Each channel can only have either Scan or Roam enabled, not both at the same time.

Channels with this feature enabled can be added to a particular roam list. The radio searches the channels in the roam list during the automatic roam operation to locate the best site. A roam list supports a maximum of 16 channels, including the selected channel.

**NOTICE:**

You cannot manually add or delete an entry in the roam list. Check with your dealer or system administrator for more information.

Capacity Plus

Capacity Plus is an entry-level trunked system for single and multiple sites. The single and multi-site dynamic trunking offers better capacity and coverage.

Capacity Plus–Single-Site

Capacity Plus–Single-Site is a single-site trunking configuration of the MOTOTRBO radio system, which uses a pool of channels to support hundreds of users and up to 254 Groups. This feature allows your radio to efficiently utilize the available number of programmed channels while in Repeater Mode.

You hear a negative indicator tone if you try to access a feature not applicable to Capacity Plus–Single-Site by using a programmable button press.

Your radio also has features that are available in conventional digital mode, IP Site Connect, and Capacity Plus. However, the minor differences in the way each feature works does not affect the performance of your radio.

Check with your dealer or system administrator for more information on this configuration.

Capacity Plus–Multi-Site

Capacity Plus–Multi-Site is a multi-channel trunking configuration of the MOTOTRBO radio system, combining the best of both Capacity Plus and IP Site Connect configurations.

Capacity Plus–Multi-Site allows your radio to extend trunking communication beyond the reach of a single site, by connecting to different available sites which are connected with an IP network. It also provides an increase in capacity by efficiently utilizing the combined available number of programmed channels supported by each of the available sites.

When the radio moves out of range from one site and into the range of another, it connects to the repeater of the new site to send or receive calls/data transmissions. Depending on your settings, this is done automatically or manually.

If the radio is set to do this automatically, it scans through all available sites when the signal from the current site is weak or when the radio is unable to detect any signal from the current site. It then locks on to the repeater with the strongest RSSI value.

In a manual site search, the radio searches for the next site in the roam list that is currently in range (but which may not have the strongest signal) and locks on to it.

Any channel with Capacity Plus–Multi-Site enabled can be added to a particular roam list. The radio searches these channels during the automatic roam operation to locate the best site.

**NOTICE:**

You cannot manually add or delete an entry to the roam list. Check with your dealer or system administrator for more information.

Similar to Capacity Plus–Single Site, icons of features not applicable to Capacity Plus–Multi-Site are not available in the menu. You hear a negative indicator tone if you try to access a feature not applicable to Capacity Plus–Multi-Site by using a programmable button press.

Basic Operations

This chapter explains the operations to get you started on using the radio.

Charging the Battery

Your radio is powered by a Nickel Metal-Hydride (NiMH) or Lithium-Ion (Li-Ion) battery.

- To comply with warranty terms and avoid damages, charge the battery using a Motorola Solutions charger exactly as described in the charger user guide.

All chargers can charge only Motorola Solutions authorized batteries. Other batteries may not charge. Motorola Solutions recommends that your radio remains powered off while charging.

- Charge your IMPRES™ battery with an IMPRES charger for optimized battery life and valuable battery data. IMPRES batteries charged exclusively with IMPRES chargers receive a 6-month capacity warranty extension over the standard Motorola Solutions Premium battery warranty duration.

- Charge a new battery 14 to 16 hours before initial use for best performance.

Attaching the Battery

Follow the procedure to attach the battery to your radio.

This battery mismatch alert feature is only applicable for IMPRES battery and Non-IMPRES battery with kit number programmed in Erasable Programmable Read Only Memory (EPROM).

When the radio is attached with the wrong battery, a low pitched warning tone sounds, the LED blinks in red and the Voice Announcement/Text-to-Speech sounds Wrong Battery if the Voice Announcement/Text-to-Speech is loaded by using CPS.

The certification of the radio is voided if you attach a UL battery to an FM approved radio or vice versa. Your radio can be preprogrammed in CPS to alert you if this battery mismatch occurs. Check with your dealer or system administrator to determine how your radio has been programmed.

- 1 Align the battery with the rails on the back of the radio.
-

- 2 Press the battery firmly, and slide upwards until the latch snaps into place.

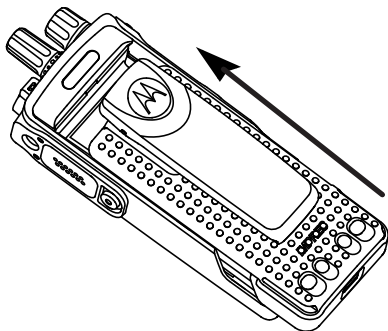

- 3 Slide battery latch into lock position.
- 4 To remove the battery, turn the radio off. Move the battery latch marked **A** into unlock position and hold, and slide the battery down and off the rails.

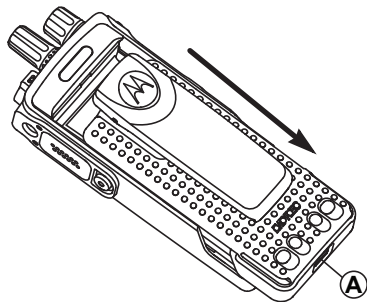

Attaching the Antenna

Follow the procedure to attach the antenna to your radio.

Ensure that the radio is turned off.

Set the antenna in the receptacle and turn clockwise until snug to provide best protection against water and dust.

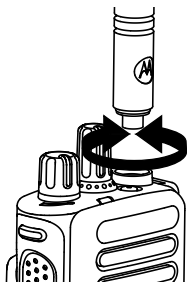

NOTICE:

To remove the antenna, turn the antenna counterclockwise.



CAUTION:

If the antenna must be replaced, ensure that only MOTOTRBO antennas are used. Neglecting this damages your radio.

Attaching the Carry Holster

Follow the procedure to attach the carry holster to your radio.

- 1 Align the rails on the carry holster with the grooves on the battery.
-

- 2 Press downwards until you hear a click.

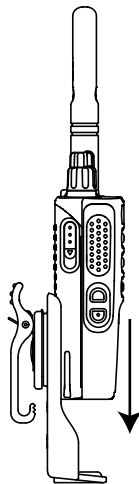

Attaching the Universal Connector Cover (Dust Cover)

The universal connector is located on the antenna side of the radio. It is used to connect MOTOTRBO accessories to

the radio. Follow the procedure to attach the dust cover to your radio.

Replace the dust cover when the universal connector is not in use.

- 1 Insert the slanted end of the cover into the slots above the universal connector.
- 2 Press downwards on the cover to seat the dust cover properly on the universal connector.

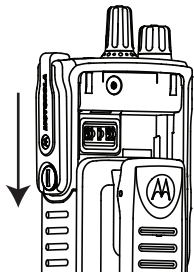

- 3 Secure the connector cover to the radio by turning the thumbscrew clockwise.

Cleaning the Universal Connector Cover (Dust Cover)

If the radio is exposed to water, dry the universal connector before attaching an accessory or replacing the dust cover. If the radio is exposed to salt water or contaminants, perform the following cleaning procedure.

- 1 Mix one tablespoon of mild dishwashing detergent with one gallon of water to produce a 0.5 percent solution.
- 2 Clean only the external surfaces of the radio with the solution. Apply the solution sparingly with a stiff, nonmetallic, short-bristled brush.
- 3 Dry the radio thoroughly with a soft and lint-free cloth. Ensure the contact surface of the universal connector is clean and dry.
- 4 Apply Deoxit Gold Cleaner or Lubricant Pen (Manufacturer CAIG Labs, Part number G100P) on the contact surface of the universal connector.
- 5 Attach an accessory to the universal connector to test the connectivity.



NOTICE:

Do not submerge the radio in water. Ensure excess detergent does not get trapped in between the universal connector, controls, or crevices.

Clean the radio once a month for maintenance. For a harsher environment such as in petrochemical plants or in a high salt density marine environment, clean the radio more often.

Removing the Universal Connector Cover (Dust Cover)

Follow the procedure to remove the dust cover from your radio.

- 1 Push the latch downwards.
- 2 Lift the cover up and slide down the dust cover from the universal connector to remove it.

Replace the dust cover when the universal connector is not in use.

Powering Up the Radio

Follow the procedure to power up your radio.

Rotate the **On/Off/Volume Control Knob** clockwise until a click sounds.

If successful:

- A tone sounds.
- The green LED lights up.

If the Tones/Alerts function is disabled, there is no tone upon powering up.



NOTICE:

During the initial power-up after a software version update to **R02.07.00.0000** or later, a GNSS firmware upgrade takes place for 20 seconds. After the upgrade, the radio resets and turns on. This firmware upgrade is only applicable for portable models with the latest software and hardware.

Check your battery if your radio does not power up. Make sure that it is charged and properly attached. Contact your dealer if your radio still does not power up.

Powering Off the Radio

Follow the procedure to power off your radio.

Rotate the **On/Off/Volume Control Knob** counterclockwise until a click sounds.

Adjusting the Volume

Follow the procedure to change the volume level of your radio.

Do one of the following:

- Turn the **On/Off/Volume Control Knob** clockwise to increase the volume.
- Turn the **On/Off/Volume Control Knob** counterclockwise to decrease the volume.



NOTICE:

Your radio can be programmed to have a minimum volume offset where the volume level cannot be lowered past the programmed minimum volume. Check with your dealer or system administrator for more information.

Radio Controls

This chapter explains the buttons and functions to control the radio.

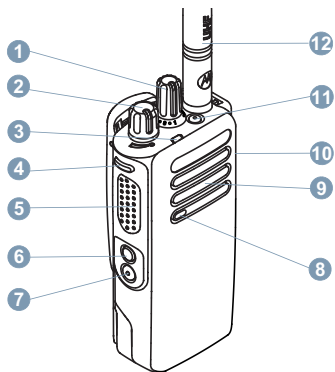

- 1 Channel Selector Knob
- 2 On/Off/Volume Control Knob
- 3 LED Indicator
- 4 Side Button 1¹
- 5 Push-to-Talk (PTT) Button

- 6 Side Button 2¹
- 7 Side Button 3¹
- 8 Microphone
- 9 Speaker
- 10 Universal Connector for Accessories
- 11 Emergency Button¹
- 12 Antenna

¹ These buttons are programmable.

Capacity Max Operations

Capacity Max is a control channel-based trunked radio system. Features that are available to the radio users under this system are available in this chapter.

Push-To-Talk Button

The Push-to-Talk (**PTT**) button serves two basic purposes:

- While a call is in progress, the **PTT** button allows the radio to transmit to other radios in the call. The microphone is activated when the **PTT** button is pressed.
- While a call is not in progress, the **PTT** button is used to make a new call.

Long press the **PTT** button to talk. Release the **PTT** button to listen.

If the Talk Permit Tone is enabled, wait until the short alert tone ends before talking.

Programmable Buttons

Depending on the duration of a button press, your dealer can program the programmable buttons as shortcuts to radio functions.

Short press

Pressing and releasing rapidly.

Long press

Pressing and holding for the programmed duration.



NOTICE:

See [Emergency Operation on page 145](#) for more information on the programmed duration of the **Emergency** button.

Assignable Radio Functions

The following radio functions can be assigned to the programmable buttons by your dealer or system administrator.

Audio Toggle

Toggles audio routing between the internal radio speaker and the speaker of a wired accessory.

Battery Strength

Indicates battery strength by using the LED Indicator.

Bluetooth® Audio Switch

Toggles audio routing between internal radio speaker and external Bluetooth-enabled accessory.

Bluetooth Connect

Initiates a Bluetooth find-and-connect operation.

Bluetooth Disconnect

Terminates all existing Bluetooth connections between your radio and any Bluetooth-enabled devices.

Bluetooth Discoverable

Enables your radio to enter Bluetooth Discoverable Mode.

Cancel

Allows users to end selected calls.

Emergency

Depending on the programming, initiates or cancels an emergency.

Intelligent Audio

Toggles intelligent audio on or off.

Manual Site Roam

Starts the manual site search.

Mic AGC

Toggles the internal microphone automatic gain control (AGC) on or off.

One Touch Access

Directly initiates a predefined Broadcast, Private, Phone or Group Call, a Call Alert, or a Quick Text message.

Option Board Feature

Toggles option board feature(s) on or off for option board-enabled channels.

Phone Exit

Ends a Phone Call.

Privacy

Toggles privacy on or off.

Reset Home Channel

Sets a new home channel.

Silence Home Channel Reminder

Mutes the Home Channel Reminder.

Site Info

Plays site announcement voice messages for the current site when Voice Announcement is enabled.

Telemetry Control

Controls the Output Pin on a local or remote radio.

Toggle Call Priority Level

Enables your radio to enter Call Priority Level High/Normal.

Trill Enhancement

Toggles trill enhancement on or off.

Voice Announcement On/Off

Toggles voice announcement on or off.

Wi-Fi

Toggles Wi-Fi on or off.

Zone Toggle

Allows radio user to toggle between Zone 1 and Zone 2.

Assignable Settings or Utility Functions

The following radio settings or utility functions can be assigned to the programmable buttons.

Tones/Alerts

Toggles all tones and alerts on or off.

Power Level

Toggles transmit power level between high and low.

Status Indicators

This chapter explains the status indicators and audio tones used in the radio.

LED Indicator

The LED indicator shows the operational status of your radio.

Blinking Red

Radio has failed the self-test upon powering up.

Radio is receiving an emergency transmission.

Radio is transmitting in low battery state.

Radio has moved out of range if Auto-Range Transponder System is configured.

Mute Mode is enabled.

Solid Green

Radio is powering up.

Radio is transmitting.

Indicates full battery capacity when the programmed **Battery Strength** button is pressed.

Radio is sending a Call Alert or an emergency transmission.

Blinking Green

Radio is receiving a call or data.

Radio is retrieving Over-the-Air Programming transmissions over the air.

Radio is detecting activity over the air.



NOTICE:

This activity may or may not affect the programmed channel of the radio due to the nature of the digital protocol.

Double Blinking Green

Radio is receiving a privacy-enabled call or data.

Solid Yellow

Radio is in Bluetooth Discoverable Mode.

Indicates fair battery capacity when the programmed **Battery Strength** button is pressed.

Blinking Yellow

Radio has yet to respond to a Call Alert.

Double Blinking Yellow

Radio has Auto Roaming enabled.

Radio is actively searching for a new site.

Radio has yet to respond to a Group Call Alert.

Radio is locked.

Tones

The following are the tones that sound through on the radio speaker.



High Pitched Tone



Low Pitched Tone

Audio Tones

Audio tones provide you with audible indications of the status, or response to data received on the radio.



Continuous Tone

A monotone sound. Sounds continuously until termination.



Periodic Tone

Sounds periodically depending on the duration set by the radio. Tone starts, stops, and repeats itself.



Repetitive Tone

A single tone that repeats itself until it is terminated by the user.

Momentary Tone

Sounds once for a short duration set by the radio.

Indicator Tones

Indicator tones provide you with audible indications of the status after an action to perform a task is taken.



Positive Indicator Tone



Negative Indicator Tone

Registration

There are a number of registration-related messages that you may receive.

Registering

Typically, registration is sent to the system during power-up, Talkgroup change, or during site roaming. If a radio fails registration on a site, the radio automatically attempts to roam to another site. The radio temporarily removes the site where registration was attempted from the roaming list.

The indication means that the radio is busy searching for a site to roam, or that the radio has found a site successfully but is waiting for a response to the registration messages from the radio.

When a radio is registering, a tone sounds and the yellow LED double flashes to indicate a site search.

If the indications persist, the user should change locations or if allowed, manually roam to another site.

Out of Range

A radio is deemed to be out of range when the radio is unable to detect a signal from the system or from the current site. Typically, this indication means that the radio is outside of the geographic outbound radio frequency (RF) coverage range.

When a radio is out of range, a repetitive tone sounds and the red LED flashes.

Contact your dealer or system administrator if the radio still receives out of range indications while being in an area with good RF coverage.

Talkgroup Affiliation Failed

A radio tries to affiliate to the Talkgroup specified in the channels or Unified Knob Position (UKP) during registration.

A radio that is in affiliation fail state is unable to make or receive calls from the Talkgroup that the radio is trying to affiliate to.

Contact your dealer or system administrator if the radio receives affiliation failure indications.

Register Denied

Registration denied indicators are received when the registration with the system is not accepted.

The radio does not indicate to the radio user the specific reason the registration was denied. Normally, a registration is denied when the system operator has disabled the access of the radio to the system.

When a radio is denied registration, the yellow LED double flashes to indicate a site search.

Zone and Channel Selections

This chapter explains the operations to select a zone or channel on your radio.

The radio can be programmed with a maximum of 250 Capacity Max Zones with a maximum of 160 Channels per zone. Each Capacity Max zone contains a maximum of 16 assignable positions.

Selecting Zones

Follow the procedure to select the required zone on your radio.

Press the programmed **Zone Toggle** button.

One of the following tone sounds:

Positive Indicator Tone

Radio is in Zone 2.

Negative Indicator Tone

Radio is in Zone 1.

**NOTICE:**

For all Non-keypad radio, you are recommended to enable Voice Announcement feature for selecting zone. The Voice Announcement feature can only be enabled through CPS.

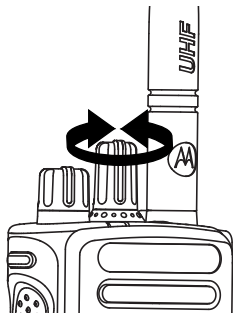

Once the required zone is set (if you have multiple zones in your radio), turn the programmed Channel Selector Knob to select the call type.

Selecting a Call Type

Use the Channel Selector Knob to select a call type. This can be a Group Call, Broadcast Call, All Call, or Private Call, depending on how your radio is programmed. If you change the Channel Selector Knob to a different position (that has a call type assigned to it), this causes the radio to re-register with the Capacity Max System. The radio registers with the Talkgroup ID that has been programmed for the new Channel Selector Knob position call type.

Your radio does not operate when selected to an unprogrammed channel, use the Channel Selector Knob to select a programmed channel instead.

Selecting a Site

A site provides coverage for a specific area. In a multi-site network, the Capacity Max radio will automatically search for a new site when the signal level from the current site drops to an unacceptable level.

The Capacity Max system can support up to 250 sites.

Roam Request

A Roam Request tells the radio to search for a different site, even if the signal from the current site is acceptable.

If there are no sites available:

- The radio continues to search through the list of sites.
- The radio will return to the previous site, if the previous site is still available.



NOTICE:

This is programmed by your dealer.

Press the programmed **Manual Site Roam** button.

You hear a tone, indicating the radio has switched to a new site.

Site Lock On/Off

When toggled on, the radio searches the current site only.
When toggled off, the radio searches other sites in addition to the current site.

Press the programmed **Site Lock** button.

If the **Site Lock** function is toggled on:

- You hear a positive indicator tone, indicating the radio has locked to the current site.

If the **Site Lock** function is toggled off:

- You hear a negative indicator tone, indicating the radio is unlocked.
-

Site Restriction

In Capacity Max system, your radio administrator has the ability to decide which network sites your radio is and is not allowed to use.

The radio does not have to be reprogrammed to change the list of allowed and disallowed sites. If your radio attempts to register at a disallowed site, your radio receives indication that the site is denied. The radio then searches for a different network site.

When experiencing site restrictions, the yellow LED double flashes to indicate a site search.

Site Trunking

A site must be able to communicate with the Trunk Controller to be considered as System Trunking.

If the site cannot communicate with the Trunk Controller in the system, a radio enters Site Trunking mode. While in Site Trunking, the radio provides a periodic audible and visual indication to the user to inform the user of their limited functionality.

When a radio is in Site Trunking, a repetitive tone sounds.

The radios in Site Trunking are still able to make group and individual voice calls as well as send text messages to other radios within the same site. Voice consoles, logging recorders, phone gateways, and data applications cannot communicate to the radios at the site.

Once in Site Trunking, a radio that is involved in calls across multiple sites will only be able to communicate with other radios within the same site. Communication to and from other sites would be lost.



NOTICE:

If there are multiple sites that cover the current location of the radio and one of the sites enters Site Trunking, the radio roams to another site if within coverage.

Calls

This chapter explains the operations to receive, respond to, make, and stop calls.

You can select a subscriber alias or ID, or group alias or ID after you have selected a channel by using one of these features:

Programmed One Touch Access Button

This method is used for Group, Private, and Phone Calls only.

You can only have one ID assigned to a **One Touch Access** button with a short or long programmable button press.

Programmable Button

This method is used for Phone Calls only.

Group Calls

Your radio must be configured as part of a group to receive a call from or make a call to the group of users.

Making Group Calls

Follow the procedure to make Group Calls on your radio.

- 1 Do one of the following:
 - Select a channel with the active group alias or ID. See [Selecting a Call Type on page 37](#).
 - Press the programmed **One Touch Access** button.
-

- 2 Press the **PTT** button to make the call.
The green LED lights up.
-

- 3 Do one of the following:
 - Wait for the Talk Permit Tone to end and speak clearly into the microphone if enabled.
 - Wait for the **PTT** Sidetone to end and speak clearly into the microphone if enabled.
-

- 4 Release the **PTT** button to listen.

The green LED lights up when the target radio responds.

- 5 If the Channel Free Indication feature is enabled, you hear a short alert tone the moment the transmitting radio releases the **PTT** button, indicating the channel is free for you to respond. Press the **PTT** button to respond to the call.

The call ends when there is no voice activity for a predetermined period.

The call initiator can press the programmed **Cancel** button to end a Group Call.

Responding to Group Calls

Follow the procedure to respond to Group Calls on your radio.

When you receive a Group Call:

- The green LED blinks.

- Your radio unmutes and the incoming call sounds through the speaker.

1 Do one of the following:

- If the Channel Free Indication feature is enabled, you hear a short alert tone the moment the transmitting radio releases the **PTT** button, indicating the channel is free for you to respond. Press the **PTT** button to respond to the call.
- If the Voice Interrupt feature is enabled, press the **PTT** button to interrupt the audio from the transmitting radio and free the channel for you to respond.

The green LED lights up.

2 Do one of the following:

- Wait for the Talk Permit Tone to end and speak clearly into the microphone if enabled.
- Wait for the **PTT** Sidetone to end and speak clearly into the microphone if enabled.

3 Release the **PTT** button to listen.

The call ends when there is no voice activity for a predetermined period.

Broadcast Call

A Broadcast Call is a one-way voice call from any user to an entire talkgroup.

The Broadcast Call feature allows only the call initiating user to transmit to the talkgroup, while the recipients of the call cannot respond.

The broadcast initiator can also end the broadcast call. To receive a call from a group of users, or to call a group of users, the radio must be configured as part of a group.

Making Broadcast Calls

Follow the procedure to make Broadcast Calls on your radio.

1 Do one of the following:

- Select a channel with the active group alias or ID. See [Selecting a Call Type on page 37](#).
 - Press the programmed **One Touch Access** button.
-

- 2 Press the **PTT** button to make the call.
The green LED lights up.
-

- 3 Do one of the following:
 - Wait for the Talk Permit Tone to end and speak clearly into the microphone if enabled.
 - Wait for the **PTT** Sidetone to end and speak clearly into the microphone if enabled.

The call initiator can press the programmed **Cancel** button to end the Broadcast Call.

Receiving Broadcast Calls

Follow the procedure to receive a Broadcast Call on your radio.

When you receive a Broadcast Call:

- The green LED blinks.
- Your radio unmutes and the incoming call sounds through the speaker.



NOTICE:

Recipient users are not allowed to Talkback during a Broadcast Call. The Talkback Prohibit Tone will sound momentarily if the **PTT** button is pressed during a Broadcast Call.

Private Call

A Private Call is a call from an individual radio to another individual radio.

There are two ways to set up a Private Call.

- The first call type is called Off Air Call Set-Up (OACSU). OACSU sets up the call after performing a radio presence check and completes the call automatically.
- The second type is called Full Off Air Call Set-Up (FOACSU). FOACSU also sets up the call after performing a radio presence check. However, FOACSU calls require user acknowledgment to complete the call and allows the user to either Accept or Decline the call.

The type of call is configured by the system administrator.



NOTICE:

Both the call initiator and recipient are able to terminate an on-going Private Call by pressing the programmed **Cancel** button.

Making Private Calls

Your radio must be programmed for you to initiate a Private Call. If this feature is not enabled, you hear a negative indicator tone when you initiate the call. Follow the procedure to make Private Calls on your radio. If the target radio is not available, a short tone sounds.

- 1 Do one of the following:
 - Select a channel with the active subscriber alias or ID. See [Selecting a Call Type on page 37](#).
 - Press the programmed **One Touch Access** button.
-

- 2 Press the **PTT** button to make the call.
The green LED lights up.
-

- 3 Wait for the Talk Permit Tone to end and speak clearly into the microphone if enabled.
-

- 4 Release the **PTT** button to listen.
The green LED lights up when the target radio responds.
-

- 5 The call ends when there is no voice activity for a predetermined period. You will hear a short tone.

Both the call initiator and recipient are able to terminate an on-going Private Call by pressing the programmed **Cancel** button.

Making a Private Call with a One Touch Call Button

The One Touch Call feature allows you to easily make a Private Call to a pre-defined Private Call alias or ID. This feature can be assigned to a short or long programmable button press.

You can only have one alias or ID assigned to a One Touch Call button. Your radio can have multiple One Touch Call buttons programmed.

- 1 Press the programmed **One Touch Call** button to make a Private Call to the pre-defined Private Call alias or ID.
-
- 2 Press the **PTT** button to make the call.
The LED lights up solid green.
-

- 3 Wait for the Talk Permit Tone to finish (if enabled) and speak clearly into the microphone.
-

- 4 Release the **PTT** button to listen.

When the target radio responds, the LED blinks green.

If there is no voice activity for a predetermined period of time, the call ends.

Both the call initiator and recipient are able to terminate an on-going Private Call by pressing the programmed **Cancel** button.

Receiving Private Calls

When you receive Private Calls configured as Off Air Call Set-Up (OACSU):

- The green LED blinks.
- Your radio unmutes and the incoming call sounds through the speaker.



NOTICE:

Depending on how your radio is configured, either OACSU or Full Off Air Call Set-Up (FOACSU), responding to Private Calls may or may not require user acknowledgment.

For the OACSU configuration, your radio unmutes and the call connects automatically.

Accepting Private Calls

When you receive Private Calls configured as Full Off Air Call Set-Up (FOACSU):

- The green LED blinks.
 - 1 To accept a Private Call, perform the following action:
 - Press the **PTT** button on any entry.
The green LED lights up.
-
- 2 Wait for the Talk Permit Tone to end and speak clearly into the microphone if enabled.
-

- 3 Release the **PTT** button to listen.

The call ends when there is no voice activity for a predetermined period. A tone sounds.



NOTICE:

Both the call initiator and recipient are able to terminate an on-going Private Call by pressing the programmed **Cancel** button.

An All Call is used to make important announcements, requiring full attention from the user. The users on the system cannot respond to an All Call.

Capacity Max supports Site All Call and Multi-site All Call. The system administrator may configure one or both of these in your radio.



NOTICE:

Subscribers can support System-Wide All Calls but Motorola Solutions infrastructure does not support System-Wide All Calls.

Declining Private Calls

When you receive Private Calls configured as Full Off Air Call Set-Up (FOACSU):

- The green LED blinks.

To decline a Private Call, perform the following action:

- Press the programmed **Cancel** button.

All Calls

An All Call is a call from an individual radio to every radio on the site or every radio at a group of sites, depending on system configuration.

Making All Calls

Your radio must be programmed for you to make an All Call. Follow the procedure to make All Calls on your radio.

- 1 Select a channel with the active All Call group alias or ID. See [Selecting a Call Type on page 37](#).
- 2 Press the **PTT** button to make the call.
The green LED lights up.
- 3 Do one of the following:

- Wait for the Talk Permit Tone to end and speak clearly into the microphone if enabled.
- Wait for the **PTT** Sidetone to end and speak clearly into the microphone if enabled.

Users on the channel cannot respond to an All Call.

Receiving All Calls

When you receive an All Call, the following occur:

- A tone sounds.
- The green LED blinks.
- Your radio unmutes and the incoming call sounds through the speaker.

If the Channel Free Indication feature is enabled, you hear a short alert tone when the transmitting radio releases the **PTT** button, indicating the channel is free for you to use. You cannot respond to an All Call.



NOTICE:

The radio stops receiving the All Call if you switch to a different channel while receiving the call. You are not able to continue with any programmed button functions until the call ends during an All Call.

Phone Calls

A Phone Call is a call in between an individual radio or a group of radios and a telephone.

Depending on how the radio is configured, the following features may or may not be made available:

- Dual Tone Multi Frequency (DTMF) tone
- De-access code
- Displaying of caller alias or ID on receiving a phone call
- Ability to reject or accept a phone call

The Phone Call capability can be enabled by assigning and setting up phone numbers on the system. Check with your system administrator to determine how your radio has been programmed.

Making Phone Calls

Follow the procedure to make Phone Calls on your radio.

When you attempt to make or end a Phone Call without the access and deaccess codes preconfigured, the attempt fails and a negative indicator tone sounds.

- 1 Press the programmed **One Touch Access** button to the predefined alias or ID.

If the entry for the **One Touch Access** button is empty, a negative indicator tone sounds.

If successful:

- The DMTF Tone sounds.
- You hear the call waiting tone of the telephone user.

If unsuccessful:

- A negative indicator tone sounds.
- The phone call fails. Repeat this step.

-
- 2 Press the **PTT** button to make the call.

-
- 3 Release the **PTT** button to listen.

-
- 4 Press the programmed **Phone Exit** button to end the call.

If end-call-setup is successful:

- A tone sounds.

If end-call-setup is unsuccessful:

- A negative indicator tone sounds.
- Repeat this step, or wait for the telephone user to end the call.

Making Phone Calls with the Programmable Button

Follow the procedure to make Phone Calls with the programmable button.

- 1 Press the programmed **Phone** button to enter into the Phone Entry list.

-
- 2 Press ▲ or ▼ to the required alias or ID. Press



to select.

The green LED lights up. The display shows **Phone Call** icon, subscriber alias or ID, and call status.

If the call-setup is successful:

- The DTMF tone sounds.
- You hear the call waiting tone of the telephone user.

- The display shows **Phone Call** icon, subscriber alias or ID, Phone Call, and call status.

If call-setup is unsuccessful:

- A tone sounds.
- The display shows Phone Call Failed.
- Your radio returns to the Access Code input screen. If the access code was preconfigured in the Contacts list, the radio returns to the screen you were on prior to initiating the call.

3 Press the **PTT** button to talk. Release the **PTT** button to listen.

4 Press  to end the call.

If the end-call-setup is successful, a tone sounds and the display shows Call Ended.

If the end-call-setup is unsuccessful, your radio returns to the Phone Call screen.

When you press **PTT** button while in the Phone Contacts screen, a tone sounds and the display shows Press OK to Place Call.

When the telephone user ends the call, a tone sounds and the display shows Phone Call Ended.



NOTICE:

During channel access, press  to dismiss the call attempt and a tone sounds.

During the call, when you press **One Touch Access** button with the deaccess code preconfigured or enter the deaccess code as the input for extra digits, your radio attempts to end the call.

Responding to Phone Calls as All Calls

When you receive a Phone Call as an All Call, the receiving radio is unable to talkback or respond. The recipient user is also not allowed to end the All Call.

- The green LED blinks.

- Your radio unmutes and the incoming call sounds through the speaker.

Responding to Phone Calls as Group Calls

Follow the procedure to respond to Phone Calls as Group Calls on your radio.

When you receive a Phone Call as a Group Call:

- The green LED blinks.
- Your radio unmutes and the incoming call sounds through the speaker.

1 Press the **PTT** button to respond to the call.

2 Release the **PTT** button to listen.

3 If there is no voice activity for a predetermined period of time, the call ends.



NOTICE:

Your radio is not able to terminate a phone call as a group call. The telephone user must end the call. The recipient user is only allowed to talk back during the call.

You hear a short tone.

Responding to Phone Calls as Private Calls

Follow the procedure to respond to Phone Calls as Private Calls on your radio.

When you receive a Phone Call as a Private Call:

- The green LED blinks.
- Your radio unmutes and the incoming call sounds through the speaker.

1 Press the **PTT** button to respond to the call.

2 Release the **PTT** button to listen.

3 If there is no voice activity for a predetermined period of time, the call ends.

**NOTICE:**

Your radio is not able to terminate a phone call as a group call. The telephone user must end the call. The recipient user is only allowed to talk back during the call.

You hear a short tone.

Call Preemption

Call Preemption allows a radio to stop any in-progress voice transmission and initiate a priority transmission.

With the Call Preemption feature, the system interrupts and preempts ongoing calls in instances where trunked channels are unavailable.

Higher priority calls such as an Emergency Call or an All Call preempt the transmitting radio to accommodate the higher priority call. If no other Radio Frequency (RF) channels are available, an Emergency Call preempts an All Call as well.

Voice Interrupt

Voice Interrupt allows the user to shut down an in-progress voice transmission.

This feature uses reverse channel signaling to stop the in-progress voice transmission of a radio, if the interrupting radio is configured to Voice Interrupt, and the transmitting radio is configured to be Voice Call Interruptible. The interrupting radio is then allowed to make a voice transmission to the participant in the stopped call.

The Voice Interrupt feature significantly improves the probability of successfully delivering a new transmission to the intended parties when a call is in progress.

Voice Interrupt is accessible to the user only if this feature has been set up in the radio. Check with your dealer or system administrator for more information.

Enabling Voice Interrupt

Follow the procedure to initiate Voice Interrupt on your radio.

Your radio must be programmed to allow you to use this feature. Check with your dealer or system administrator for more information.

- 1 To interrupt the transmission during an on-going call, press the **PTT** button.

The radio sounds a negative indicator tone until the **PTT** button is released.

2 Wait for acknowledgment.

If successful:

- A positive indicator tone sounds.

If unsuccessful:

- A negative indicator tone sounds.

3 Do one of the following:

- Wait for the Talk Permit Tone to end and speak clearly into the microphone if enabled.
 - Wait for the **PTT** Sidetone to end and speak clearly into the microphone if enabled.
-

Advanced Features

This chapter explains the operations of the features available in your radio.

Your dealer or system administrator may have customized your radio for your specific needs. Check with your dealer or system administrator for more information.

Call Queue

When there are no resources available to process a call, Call Queue enables the call request to be placed in the system queue for the next available resources.

You hear a Call Queue Tone after pressing the **PTT** button and radio screen displays `Call In Queue` indicating that the radio has entered Call Queue State. The **PTT** button may be released once the Call Queue Tone is heard.

If the call setup is successful, the following occur:

- The green LED blinks.
- If enabled, the Talk Permit Tone sounds.
- The radio user has up to 4 seconds to press the **PTT** button to begin voice transmission.

If the call setup is unsuccessful, the following occur:

- If enabled, the Reject Tone sounds.
- The call is terminated and the radio exits the call setup.

Priority Call

Priority Call allows the system to preempt one of the ongoing non-priority calls and initiate the requested high priority call when all channels are busy.

With all channels occupied with high priority calls, the system does not preempt any calls, and places the requesting high-priority call into call queue. If the system fails to place the requesting high-priority call into call queue, it declares failure.

The default settings for Priority Call are preconfigured. Press the programmable button to toggle between normal and high priority level. When you use the following features, the call priority level reverts automatically to the preconfigured setting.

- All voice calls
- DMR III Text Message/Text Message
- Job Ticket
- Remote monitor

**NOTICE:**

Check with your dealer or system administrator to determine how your radio has been programmed.

The following are the types of Priority Call:

High Priority

The radio displays `Next Call: High Priority`.

Call Priority High icon appears at the top of your radio display.

Voice Announcement sounds `Next Call: High Priority`.

Normal Priority

The radio displays `Next Call: Normal Priority`.

Call Priority High icon disappears.

Voice Announcement sounds `Next Call: Normal Priority`.

Talkgroup Scan

This feature allows your radio to monitor and join calls for groups defined by a Receive Group List.

When scan is enabled, the scan icon appears on the status bar and the LED blinks yellow. Your radio unmutes to any member in its Receive Group List.

When scan is disabled, your radio does not receive transmission from any members of the Receive Group List, except for All Call and the selected Talkgroup.

**NOTICE:**

Talkgroup Scan can be configured by using CPS. Check with your system administrator to determine how your radio has been programmed.

Turning Talkgroup Scan On or Off

Follow the procedure to turn Talkgroup Scan on or off on your radio.

Press the programmed **Scan** button.

If scan is enabled:

- The yellow LED blinks.
- A positive indicator tone sounds.

If scan is disabled:

- The LED turns off.
- A negative indicator tone sounds.

Receive Group List

Receive Group List is a feature that allows you to create and assign members on the talkgroup scan list.

This list is created when your radio is programmed and it determines which groups can be scanned. Your radio can support a maximum of 16 members in this list.

**NOTICE:**

Receive Group List is programmed by the system administrator. Check with your dealer or system administrator for more information.

Priority Monitor

The Priority Monitor feature allows the radio to automatically receive transmission from talkgroups with higher priority even when radio is in a talkgroup call.

Radio leaves lower priority talkgroup call for higher priority talkgroup call.

**NOTICE:**

This feature can only be accessed when Talkgroup Scan feature is enabled.

Priority Monitor feature applies only to members in the Receive Group List. There are two Priority Talkgroups: Priority 1 (P1) and Priority 2 (P2). P1 has higher priority than P2. In Capacity Max system, the radio receives transmission according to the priority order below:

- 1 Emergency Call for P1 Talkgroup

- 2 Emergency Call for P2 Talkgroup
- 3 Emergency Call for non-priority Talkgroups in the Receive Group List
- 4 All Call
- 5 P1 Talkgroup Call
- 6 P2 Talkgroup Call
- 7 Non-priority Talkgroups in the Receive Group List

**NOTICE:**

This feature is programmed by the system administrator. Check with your dealer or system administrator for more information.

Multi-Talkgroup Affiliation

In a Capacity Max system, your radio can be configured for up to seven talkgroups at a site.

Of the 16 talkgroups in the Receive Group List, up to seven talkgroups can be assigned as affiliation talkgroups. The selected talkgroup and the priority talkgroups are automatically affiliated.

**NOTICE:**

This feature is programmed by the system administrator. Check with your dealer or system administrator for more information.

Talkback

The Talkback feature allows you to respond to a transmission while scanning.

If your radio scans into a call from the selectable group scan list, and if the **PTT** button is pressed during the scanned call, the operation of the radio depends on whether Talkback was enabled or disabled during radio programming. Check with your dealer or system administrator for more information.

Talkback Disabled

The radio leaves the scanned call and attempts to transmit on the contact for the currently selected channel position. After the Call Hang Time on the currently selected contact expires, the radio returns to the home channel and starts the Scan Hang Time Timer. The radio resumes group scan after its Scan Hang Time Timer expires.

Talkback Enabled

If the **PTT** button is pressed during the Group Hang Time of the scanned call, the radio attempts to transmit to the scanned group.



NOTICE:

If you scan into a call for a group that is not assigned to a channel position in the currently selected zone and the call ends, switch to the proper zone and then select the channel position of the group to talk back to that group.

Bluetooth

This feature allows you to use your radio with a Bluetooth-enabled device (accessory) through a Bluetooth connection. Your radio supports both Motorola Solutions and Commercially available Off-The-Shelf (COTS) Bluetooth-enabled devices.

Bluetooth operates within a range of 10 m (32 ft) line of sight. This is an unobstructed path between your radio and your Bluetooth-enabled device. For high degree of reliability, Motorola Solutions recommends to not separate the radio and the accessory.

At the fringe areas of reception, both voice and tone quality start to sound "garbled" or "broken". To correct this

problem, position your radio and Bluetooth-enabled device closer to each other (within the 10 m defined range) to re-establish clear audio reception. The Bluetooth function of your radio has maximum power of 2.5 mW (4 dBm) at the 10 m range.

Your radio can support up to three simultaneous Bluetooth connections with Bluetooth-enabled devices of unique types. For example, a headset, a scanner, and a PTT-Only Device (POD). Multiple connections with Bluetooth-enabled devices of the same type are not supported.

Refer to the user manual of your respective Bluetooth-enabled device for more details on the full capabilities of your Bluetooth-enabled device.

Your radio connects to the Bluetooth-enabled device within range with either the strongest signal strength, or to one which it has connected to before in a prior session. Do not turn off your Bluetooth-enabled device or press the home back button during the finding and connecting operation as this cancels the operation.

Connecting to Bluetooth Devices

Follow the procedure to connect to Bluetooth devices.

Turn on your Bluetooth-enabled device and place it in pairing mode.

Press the programmed **Bluetooth Connect** button.

Your Bluetooth-enabled device may require additional steps to complete the pairing. Refer to the user manual of your Bluetooth-enabled device.

- A tone sounds.
- The yellow LED blinks.

Wait for acknowledgment.

If successful:

- A positive indicator tone sounds.

If unsuccessful:

- A negative indicator tone sounds.

Disconnecting from Bluetooth Devices

Follow the procedure to disconnect from Bluetooth devices.

Press the programmed **Bluetooth Disconnect** button.

A positive indicator tone sounds when the device has been disconnected.

Switching Audio Route between Internal Radio Speaker and Bluetooth Device

Follow the procedure to toggle audio routing between internal radio speaker and external Bluetooth device.

Press the programmed **Bluetooth Audio Switch** button.

A tone sounds when the audio route has switched.

Permanent Bluetooth Discoverable Mode

The Permanent Bluetooth Discoverable Mode must be enabled by the dealer or system administrator.

Other Bluetooth-enabled devices can locate your radio, but the devices cannot connect to the radio. The Permanent Bluetooth Discoverable Mode enables dedicated devices to use your radio position in the process of Bluetooth-based location.

Multi-Site Controls

These features are applicable when your current radio channel is configured to a Capacity Max system.

Starting Manual Site Search

Follow the procedure to start manual site search when the received signal strength is poor in order to attempt to find a site with better signal.

Press the programmed **Manual Site Roam** button.

- A tone sounds.
- The green LED blinks.

If the radio finds a new site:

- A positive indicator tone sounds.
- The LED turns off.

If the radio fails to find a new site:

- A negative indicator tone sounds.
- The LED turns off.

Site Lock On/Off

When toggled on, the radio searches the current site only. When toggled off, the radio searches other sites in addition to the current site.

Press the programmed **Site Lock** button.

If the **Site Lock** function is toggled on:

- You hear a positive indicator tone, indicating the radio has locked to the current site.

If the **Site Lock** function is toggled off:

- You hear a negative indicator tone, indicating the radio is unlocked.

Home Channel Reminder

This feature provides a reminder when the radio is not set to the home channel for a period of time.

If this feature is enabled when your radio is not set to the home channel for a period of time, the following occurs periodically:

- The Home Channel Reminder tone and announcement sound.

Muting the Home Channel Reminder

When the Home Channel Reminder sounds, you can temporarily mute the reminder.

Press the **Silence Home Channel Reminder** programmable button.

Setting New Home Channels

When the Home Channel Reminder occurs, you can set a new home channel.

Press the **Reset Home Channel** programmable button to set the current channel as the new Home Channel.

Remote Monitor

This feature is used to turn on the microphone of a target radio with a subscriber alias or ID. You can use this feature to remotely monitor any audible activity surrounding the target radio.

Both your radio and the target radio must be programmed to allow you to use this feature.

If initiated, the green LED blinks once on the target radio. This feature automatically stops after a programmed duration or when there is any user operation on the target radio.

Initiating Remote Monitor

Follow the procedure to initiate Remote Monitor on your radio.

1 Press the programmed **Remote Monitor** button.

2 Wait for acknowledgment.

If successful:

- A positive indicator tone sounds.

If unsuccessful:

- A negative indicator tone sounds.
-

Call Indicator Settings

This feature allows the radio users to configure call or text message ringing tones.

Selecting a Ring Alert Type



NOTICE:

The programmed **Ring Alert Type** button is assigned by your dealer or system administrator. Check with your dealer or system administrator to determine how your radio has been programmed.

You can program the radio calls to one predetermined vibrate call.

The radio vibrates once if it is a momentary ring style. The radio vibrates repetitively if it is a repetitive ring style. When set to Ring and Vibrate, the radio sounds a specific ring tone if there is any incoming radio transaction (for example, Call Alert or Message). It sounds like a positive indicator tone or missed call.

For radios with batteries that support the vibrate feature and are attached to a vibrating belt clip, the available Ring Alert Type options are Silent, Ring, Vibrate, and Ring and Vibrate.

For radios with batteries that do not support the vibrate feature and are not attached to a vibrating belt clip, Ring Alert Type is automatically set to Ring. If you press the programmed **Ring Alert Type** button, a bad key tone sounds, indicating the multiple Ring Alert Type options are disabled.

You can select a Ring Alert Type by performing the following action.

- Press the programmed **Ring Alert Type** button to toggle Voice Announcement or Text-to-Speech, and the radio behavior to the following options.
 - For Silent, Voice Announcement or Text-to-Speech sounds **Ring Alert Type Silent** only.
 - For Ring Only, Voice Announcement or Text-to-Speech sounds **Ring Alert Type** and the radio sounds a ring tone.
 - For Vibrate Only, Voice Announcement or Text-to-Speech sounds **Ring Alert Type** and the radio vibrates.
 - For Ring and Vibrate, Voice Announcement or Text-to-Speech sounds **Ring Alert Type** and the radio sounds a ring tone and vibrates.

Configuring Vibrate Style



NOTICE:

The programmed **Vibrate Style** button is assigned by your dealer or system administrator. Check with your dealer or system administrator to determine how your radio has been programmed.

Vibrate Style is enabled when the Vibrating Belt Clip is attached to the radio with a battery that supports the vibrate feature.

You can configure the vibrate style by performing the following action.

- Press the programmed **Vibrate Style** button to toggle to short, medium, or long option and the radio vibrates accordingly. Voice Announcement or Text-to-Speech sounds **Vibrate Style**.

Escalating Alarm Tone Volume

The radio can be programmed to continually alert, when a radio call remains unanswered. This is done by automatically increasing the alarm tone volume over time. This feature is known as Escalart.

Call Alert Operation

Call Alert paging enables you to alert a specific radio user to call you back when they are able to do so.

This feature is accessible by using a programmed **One Touch Access** button.

In Capacity Max, the Call Alert feature allows a radio user or a dispatcher to send an alert to another radio user requesting the radio user to call back the initiating radio user when available. Voice communication is not involved in this feature.

The Call Alert Operation can be configured by the dealer or the system administrator to allow the user to press the **PTT** button to respond directly to the call initiator by making a Private Call.

An Off Air Call Set-Up (OACSU) private call allows the user to respond immediately while a Full Off Air Call Set-Up (FOACSU) private call requires user acknowledgment for the call. OACSU type calls are therefore, recommended being used for the call alert feature. See [Private Call on page 42](#).

Making Call Alerts

Follow the procedure to make Call Alerts on your radio.

- 1 Press the programmed **One Touch Access** button.

The green LED lights up.

- 2 Wait for acknowledgment.

If the Call Alert acknowledgment is received, a positive indicator tone sounds.

If the Call Alert acknowledgment is not received, a negative indicator tone sounds.

Responding to Call Alerts

Follow the procedure to respond to Call Alerts on your radio.

When you receive a Call Alert:

- A repetitive tone sounds.

- The yellow LED blinks.

Press the **PTT** button within 4 seconds of receiving a Call Alert page to respond with a Private Call.

Mute Mode

Mute Mode provides an option to the user to silence all audio indicators of the radio.

Once Mute Mode feature is initiated, all audio indicators are muted except higher priority features such as Emergency operations.

When Mute Mode is exited, the radio resumes playing ongoing tones and audio transmissions.



NOTICE:

This is a purchasable feature. Check with your dealer or system administrator for more information.

Turning On Mute Mode

Follow the procedure to turn on Mute Mode.

Do one of the following:

- Access this feature by using the programmed **Mute Mode** button.
- Access this feature by placing the radio in a face-down position momentarily.

Depending on radio model, the Face Down feature can be enabled either through the radio menu or by your system administrator. Check with your dealer or system administrator for more information.



IMPORTANT:

User can only enable either Man Down or Face Down at a time. Both features cannot be enabled together.



NOTICE:

Face Down feature is applicable to DP4401e only.

The following occurs when Mute mode is enabled:

- Positive Indicator Tone sounds.
- The red LED light starts blinking and remains blinking until Mute Mode is exited.
- Radio is muted.
- Mute Mode Timer begins counting down the duration that is configured.

Exiting Mute Mode

This feature can be exited automatically once the Mute Mode Timer expires.

Do one of the following to exit Mute mode manually:

- Press the programmed **Mute Mode** button.
- Press the **PTT** button on any entry.
- Place the radio in a face-up position momentarily.



NOTICE:

Face Down feature is applicable to DP4401e only.

The following occurs when Mute mode is disabled:

- Negative Indicator Tone sounds.
- The blinking red LED turns off.
- Your radio unmutes and speaker state is restored.
- If the timer has not expired, Mute mode timer is stopped.



NOTICE:

Mute Mode is also exited if the user transmits voice or switches to an unprogrammed channel.

Emergency Operation

An Emergency Alarm is used to indicate a critical situation. You are able to initiate an Emergency at any time even when there is activity on the current channel.

In Capacity Max, the receiving radio can only support a single Emergency Alarm at a time. If initiated, a second Emergency Alarm will override the first alarm.

When an Emergency Alarm is received, the recipient may choose to either delete the alarm and exit the Alarm List, or respond to the Emergency Alarm by pressing the **PTT** button and transmitting non-emergency voice.

Your dealer or system administrator can set the duration of a button press for the programmed **Emergency** button, except for long press, which is similar with all other buttons:

Short Press

Duration between 0.05 seconds and 0.75 seconds.

Long Press

Duration between 1.00 second and 3.75 seconds.

The **Emergency** button is assigned with the Emergency On/Off feature. Check with your dealer for the assigned operation of the **Emergency** button.



NOTICE:

If short press the **Emergency** button is assigned to turn on the Emergency mode, then long press the **Emergency** button is assigned to exit the Emergency mode.

If long press the **Emergency** button is assigned to turn on the Emergency mode, then short press the **Emergency** button is assigned to exit the Emergency mode.

Your radio supports three Emergency Alarms:

- Emergency Alarm
- Emergency Alarm with Call
- Emergency Alarm with Voice to Follow

In addition, each alarm has the following types:

Regular

Radio transmits an alarm signal and shows audio and/or visual indicators.

Silent

Radio transmits an alarm signal without any audio or visual indicators. Radio receives calls without any sound through the speaker, until the programmed *hot mic* transmission period is over and/or you press the **PTT** button.

Silent with Voice

Radio transmits an alarm signal without any audio or visual indicators, but allow incoming calls to sound through the speaker. If *hot mic* is enabled, the incoming calls sound through the speaker after the programmed *hot mic* transmission period is over. The indicators only appear once you press the **PTT** button.



NOTICE:

Only one of the Emergency Alarms above can be assigned to the programmed **Emergency** button.

Sending Emergency Alarms

This feature allows you to send an Emergency Alarm, a non-voice signal, which triggers an alert indication on a group of radios. Follow the procedure to send Emergency Alarms on your radio.

Your radio does not display any audio or visual indicators during Emergency mode when it is set to Silent.

- 1 Press the programmed **Emergency On** button.

The green LED lights up.



NOTICE:

If programmed, the Emergency Search tone sounds. This tone is muted when the radio transmits or receives voice, and stops when the radio exits Emergency mode. The Emergency Search tone can be programmed by the dealer or system administrator.

-
- 2 Wait for acknowledgment.

If successful:

- The Emergency tone sounds.
- The green LED blinks.

If unsuccessful after all retries have been exhausted:

- A low-pitched tone sounds.

The radio exits the Emergency Alarm mode.



NOTICE:

When configured for Emergency Alarm only, the emergency process consists only of the Emergency Alarm delivery. The emergency ends when an acknowledgment is received from the system, or when channel access attempts have been exhausted.

No voice call is associated with the sending of an Emergency Alarm when operating as Emergency Alarm Only.

Sending Emergency Alarms with Call

This feature allows you to send an Emergency Alarm with Call to a group of radios or a dispatcher. Upon acknowledgment by the infrastructure within the group, a group of radios can communicate over a programmed Emergency channel.

The radio must be configured for Emergency Alarm and Call to perform an emergency call after the alarm process.

- 1 Press the programmed **Emergency On** button.

The green LED lights up.



NOTICE:

If programmed, the Emergency Search tone sounds. This tone is muted when the radio transmits or receives voice, and stops when the radio exits Emergency mode.

If an Emergency Alarm acknowledgment is successfully received:

- The Emergency tone sounds.
- The green LED blinks.

If an Emergency Alarm acknowledgment is not successfully received:

- All retries are exhausted.
- A low-pitched tone sounds.
- The radio exits the Emergency Alarm mode.

- 2 Press the **PTT** button to initiate a voice transmission.

The green LED lights up.

- 3 Do one of the following:

- Wait for the Talk Permit Tone to end and speak clearly into the microphone if enabled.
- Wait for the **PTT** Sidetone to end and speak clearly into the microphone if enabled.

4 Release the **PTT** button to listen.

5 If the Channel Free Indication feature is enabled, you hear a short alert tone the moment the transmitting radio releases the **PTT** button, indicating the channel is free for you to respond. Press the **PTT** button to respond to the call.

6 Press the **Emergency Off** button to exit the Emergency mode.



NOTICE:

Depending on how your radio is programmed, you may or may not hear a Talk Permit tone. Your radio dealer or system administrator can provide more information on how your radio has been programmed for Emergency.

The Emergency Call initiator may press the programmed **Cancel** button to end an on-going emergency call. The radio returns to a call idle state.

Sending Emergency Alarms with Voice to Follow

This feature allows you to send an Emergency Alarm with Voice to Follow to a group of radios. Your radio microphone is automatically activated, allowing you to communicate

with the group of radios without pressing the **PTT** button. This activated microphone state is also known as *hot mic*.

If your radio has Emergency Cycle Mode enabled, repetitions of *hot mic* and receiving period are made for a programmed duration. During Emergency Cycle Mode, received calls sound through the speaker.

If you press the **PTT** button during the programmed receiving period, you hear a prohibit tone, indicating that you should release the **PTT** button. The radio ignores the **PTT** button press and remains in Emergency mode.

If you press the **PTT** button during *hot mic*, and continue to press it after the *hot mic* duration expires, the radio continues to transmit until you release the **PTT** button.

If the Emergency Alarm request fails, the radio does not retry to send the request, and enters the *hot mic* state directly.



NOTICE:

Some accessories may not support *hot mic*. Check with your dealer or system administrator for more information.

Follow the procedure to send Emergency Alarms with voice to follow on your radio.

- 1 Press the programmed **Emergency On** button.

The green LED lights up.

-
- 2 Once the Emergency tone sounds, speak clearly into the microphone.

The radio automatically stops transmitting when:

- The cycling duration between *hot mic* and receiving calls expires, if Emergency Cycle Mode is enabled.
- The *hot mic* duration expires, if Emergency Cycle Mode is disabled.

Receiving Emergency Alarms

The receiving radio can only support a single Emergency Alarm at a time. If initiated, a second Emergency Alarm will override the first alarm. Follow the procedure to receive and view Emergency Alarms on your radio.

When you receive an Emergency Alarm:

- A tone sounds.
- The red LED blinks.



NOTICE:

Your radio automatically acknowledges the Emergency Alarm (if enabled).

You can silence the tone. Do one of the following:

- Press the **PTT** button to call the group of radios which received the Emergency Alarm.
- Press any programmable button.
- Exit Emergency mode.

Status Message

This feature allows the user to send status messages to other radios.

The Quick Status list is configured by using CPS-RM and comprises up to a maximum of 99 statuses.

The maximum length for each status message is 16 characters.

The Text-to-Speech feature if enabled, allows the radio to audibly indicate the status messages that are received.



NOTICE:

Text-to-Speech is configured using CPS. Check with your dealer or system administrator to determine how your radio has been programmed.

Sending Status Messages

Follow the procedure below to send a status message.

Press the programmed **One Touch Access** button.

If successful:

- A positive indicator tone sounds.
- The LED turns off.

If unsuccessful:

- A negative indicator tone sounds.
- The LED turns off.

Text Messaging

Your radio is able to receive data, for example a text message, from another radio or a text message application.

There are two types of text messages, Digital Mobile Radio (DMR) Short Text Message and text message. The

maximum length of a DMR Short Text Message is 23 characters. The maximum length of a text message is 280 characters, including the subject line. The subject line only appears when you receive messages from e-mail applications.



NOTICE:

The maximum character length is only applicable for models with the latest software and hardware. For radio models with older software and hardware, the maximum length of a text message is 140 characters. Check with your dealer or system administrator for more information.

For the Arabic language, the text entry orientation is from right to left.

Quick Text Messages

Your radio supports Quick Text messages as programmed by your dealer.

Sending Quick Text Messages

Follow the procedure to send predefined Quick Text messages on your radio to a predefined alias.

1 Press the programmed **One Touch Access** button.

2 Wait for acknowledgment.

If successful:

- The green LED lights up.
- A positive indicator tone sounds.

If unsuccessful:

- A negative indicator tone sounds.
-

Privacy

This feature helps to prevent eavesdropping by unauthorized users on a channel by the use of a software-based scrambling solution. The signaling and user identification portions of a transmission are not scrambled.

Your radio must have privacy enabled on the channel to send a privacy-enabled transmission, although this is not a necessary requirement for receiving a transmission. While on a privacy-enabled channel, the radio is still able to receive clear or unscrambled transmissions.

Your radio supports Enhanced Privacy.

To unscramble a privacy-enabled call or data transmission, your radio must be programmed to have the same Key Value and Key ID for Privacy as the transmitting radio.

If your radio receives a scrambled call that is of a different Key Value and Key ID, you hear nothing at all for Enhanced Privacy.

On a privacy-enabled channel, your radio is able to receive clear or unscrambled calls, depending on how your radio is programmed. In addition, your radio may play a warning tone or not, depending on how it is programmed.



NOTICE:

This feature is not applicable in Citizens Band channels that are in the same frequency.

The green LED lights up when the radio is transmitting, and blinks rapidly when the radio is receiving an ongoing privacy-enabled transmission.



NOTICE:

Some radio models may not offer this Privacy feature, or may have a different configuration. Check with your dealer or system administrator for more information.

Turning Privacy On or Off

Follow the procedure to turn privacy on or off on your radio.

Press the programmed **Privacy** button.

Response Inhibit

This feature helps prevent your radio from responding to any incoming transmissions.



NOTICE:

This is a purchasable feature. Check with your dealer or system administrator to determine how your radio has been programmed.

If enabled, your radio does not generate any outgoing transmissions in response to incoming transmissions, such as Radio Check, Call Alert, Radio Disable, Remote Monitor, Automatic Registration Service (ARS), Responding to Private Messages, and Sending GNSS location reports. Your radio cannot receive Confirmed Private Calls when this feature is enabled. However, your radio is able to manually send transmission.

Turning Response Inhibit On or Off

Follow the procedure to enable or disable Response Inhibit on your radio.

Press the programmed **Response Inhibit** button.

If successful:

- A positive indicator tone sounds.

If unsuccessful:

- A negative indicator tone sounds.

Stun/Revive

This feature allows you to enable or disable any radio in the system. For example, the dealer or system administrator may want to disable a stolen radio to prevent unauthorized users from using it, and enable the radio when it is recovered.

A radio can be disabled (stunned) or enabled (revived) either through the console or through a command initiated by another radio.

Once a radio is disabled, the radio sounds a negative indicator tone.

When a radio is stunned, the radio cannot request nor receive any user initiated services on the system that performed the Stun procedure. However, the radio can switch to another system. The radio continues to send GNSS location reports and can be monitored remotely when it was stunned.



NOTICE:

The dealer or system administrator may permanently disable a radio. See [Radio Kill on page 71](#) for more information.

Radio Kill

This feature is an enhanced security measure to restrict unauthorized access to a radio.

Radio Kill causes a radio to be rendered inoperable. For example, the dealer or system administrator may want to kill a stolen or misplaced radio to prevent unauthorized usage.



NOTICE:

A killed radio can only be revived at a Motorola Solutions service depot. Check with your dealer or system administrator for more information.

Lone Worker

This feature prompts an emergency to be raised if there is no user activity, such as any radio button press or activation of the channel selector, for a predefined time.

Following no user activity for a programmed duration, the radio pre-warns you using an audio indicator once the inactivity timer expires.

If there is still no acknowledgment by you before the predefined reminder timer expires, the radio initiates an emergency condition as programmed by the dealer or system administrator.

See [Emergency Operation on page 63](#) for more information.

**NOTICE:**

Check with your dealer or system administrator for more information.

Password Lock Features

This feature allows you to restrict access to the radio by asking for a password when the device is turned on.

Accessing Radios by Using Passwords

Follow the procedure to access your radio by using a password.

- 1 Enter the current four-digit password.
 - Use the **Channel Selector Knob** to enter the first digit of the password.
 - Press Side Button 1, 2, or 3 to enter each digit of the remaining three digits of the password.

- 2 Your radio automatically checks the validity of the password when the last digit of the four-digit password is entered.

If successful, the radio powers up.
If unsuccessful:

 - You hear a continuous tone. Repeat [step 1](#).
 - After the third attempt, your radio enters into locked state. A tone sounds. The yellow LED double blinks. Your radio enters into locked state for 15 minutes.

**NOTICE:**

In locked state, your radio responds to inputs from **On/Off/Volume Control Knob** only.

Unlocking Radios in Locked State

Your radio is unable to receive calls in locked state. Follow the procedure to unlock your radio in locked state.

Do one of the following:

- If the radio is powered on, wait for 15 minutes and then repeat the steps in [Accessing Radios by Using Passwords on page 72](#) to access the radio.
- If the radio is powered off, power up the radio. Your radio restarts the 15-minute timer for locked state. A tone sounds. The yellow LED double blinks.

Wait for 15 minutes and then repeat the steps in [Accessing Radios by Using Passwords on page 72](#) to access the radio.

Over-the-Air Programming

Your dealer can remotely update your radio by using Over-the-Air Programming (OTAP) without physical connection.

Additionally, some settings can also be configured by using OTAP.

When your radio undergoes OTAP, the green LED blinks.

When your radio receives high volume data:

- The channel becomes busy.
- A negative tone sounds if you press the **PTT** button.

**NOTICE:**

Once the programming is complete, a tone sounds, and your radio restarts (powers off and on again).

Wi-Fi Operation

This feature allows you to set up and connect to a Wi-Fi network. Wi-Fi supports updates for radio firmware, codeplug, and resources such as language packs and voice announcement.

**NOTICE:**

This feature is applicable to DP4401e only.

Wi-Fi® is a registered trademark of Wi-Fi Alliance®.

Your radio supports WEP/WPA/WPA2-Personal and WPA/WPA2-Enterprise Wi-Fi networks.

WEP/WPA/WPA2-Personal Wi-Fi network

Uses pre-shared key (password) based authentication.

Pre-shared key can be entered by using the menu or CPS/RM.

WPA/WPA2-Enterprise Wi-Fi network

Uses certificate-based authentication.

Your radio must be pre-configured with a certificate.



NOTICE:

Check with your dealer or system administrator to connect to WPA/WPA2-Enterprise Wi-Fi network.

Turning Wi-Fi On or Off

The programmed **Wi-Fi On or Off** button is assigned by your dealer or system administrator. Check with your dealer or system administrator to determine how your radio has been programmed.

Voice Announcements for the programmed **Wi-Fi On or Off** button can be customized through CPS according to user requirements. Check with your dealer or system administrator for more information.

You can turn on or turn off Wi-Fi by performing the following action.

- Press the programmed **Wi-Fi On or Off** button. Voice Announcement sounds Turning On Wi-Fi or Turning Off Wi-Fi.

Connecting to a Network Access Point

When you turn on Wi-Fi, the radio scans and connects to a network access point.



NOTICE:

The programmed **Wi-Fi Status Query** button is assigned by your dealer or system administrator. Voice Announcements for the programmed **Wi-Fi Status Query** button can be customized according to user requirements by using CPS. Check with your dealer or system administrator to determine how your radio has been programmed.

The WPA-Enterprise Wi-Fi network access points are pre-configured. Check with your dealer or system administrator to determine how your radio has been programmed.

Press the programmed **Wi-Fi Status Query** button for the connection status using Voice Announcement.

Voice Announcement sounds when Wi-Fi is Off, Wi-Fi is On but No Connection, or Wi-Fi is On with Connection.

Voice Announcements for the Wi-Fi status query results can be customized through CPS according to user requirements. Check with your dealer or system administrator for more information.



NOTICE:

The programmed **Wi-Fi Status Query** button is assigned by your dealer or system administrator. Check with your dealer or system administrator to determine how your radio has been programmed.

Checking Wi-Fi Connection Status

Follow the procedure to check the Wi-Fi Connection status.

Press the programmed **Wi-Fi Status Query** button for the connection status by using Voice Announcement. Voice Announcement sounds Wi-Fi is Off, Wi-Fi is On but No Connection, or Wi-Fi is On with Connection.

- The display shows `WiFi Off` when the Wi-Fi is turned off.
- The display shows `WiFi On, Connected` when the radio is connected to a network.
- The display shows `WiFi On, Disconnected` when the Wi-Fi is turned on but the radio is not connected to any network.

Utilities

This chapter explains the operations of the utility functions available in your radio.

Checking Battery Strength

Follow the procedure to check the battery level of your radio.

Press the programmed **Battery Strength** button.

One of the following occurs:

- The LED lights up solid yellow indicating fair battery capacity.

- The LED lights up solid green indicating full battery capacity.
- The LED blinks red indicating low battery capacity.

Text-to-Speech

The Text-to-Speech feature can only be enabled by your dealer or system administrator. If Text-to-Speech is enabled, the Voice Announcement feature is automatically disabled. If Voice Announcement is enabled, then the Text-to-Speech feature is automatically disabled.

This audio indicator can be customized per customer requirements.

Setting Text-to-Speech

Follow the procedure to set the Text-to-Speech feature.

Press the programmed **Text-to-Speech** button to listen to the received text message.

Turning the Acoustic Feedback Suppressor Feature On or Off

This feature allows you to minimize acoustic feedback in received calls.

Press the programmed **Acoustic Feedback Suppressor** button.

You hear a positive indicator tone, indicating that Acoustic Feedback Suppressor is now enabled.

You hear a negative indicator tone, indicating that the radio is unable to activate Acoustic Feedback Suppressor.

Turning Global Navigation Satellite System On or Off

Global Navigation Satellite System (GNSS) is a satellite navigation system that determines the radio precise

location. GNSS includes Global Positioning System (GPS) and Global Navigation Satellite System (GLONASS).



NOTICE:

Selected radio models may offer GPS and GLONASS. GNSS constellation is configured by using CPS. Check with your dealer or system administrator to determine how your radio has been programmed.

Do the following step to toggle GNSS on or off on your radio.

- Press the programmed **GNSS** button.

Turning Radio Tones/Alerts On or Off

You can enable and disable all radio tones and alerts, if needed, except for incoming Emergency alert tone . Follow the procedure to turn tones and alerts on or off on your radio.

Press the programmed **All Tones/Alerts** button.

If successful:

- The Positive Indicator Tone sounds.

[Send Feedback](#)

- All tones and alerts are turned on.

If unsuccessful:

- The Negative Indicator Tone sounds.
- All tones and alerts are turned off.

Power Levels

You can customize the power setting to high or low for each channel.

High

This enables communication with radios located at a considerable distance from you.

Low

This enables communication with radios in closer proximity.

Setting Power Levels

Follow the procedure to set the power levels on your radio.

Press the programmed **Power Level** button.

If successful:

- The Positive Indicator Tone sounds.
- Radio transmits at low power.

If unsuccessful:

- The Negative Indicator Tone sounds.
 - Radio transmits at high power.
-

Turning Option Board On or Off

Option board capabilities within each channel can be assigned to programmable buttons. Follow the procedure to turn option board on or off on your radio.

Press the programmed **Option Board** button.

Turning Voice Announcement On or Off

This feature enables the radio to audibly indicate the current zone or channel the user has just assigned, or the programmable button the user has just pressed.

This audio indicator can be customized according to customer requirements. Follow the procedure to turn Voice Announcement on or off on your radio.

Press the programmed **Voice Announcement** button.

If successful:

- The Positive Indicator Tone sounds.
- All tones and alerts are turned on.

If unsuccessful:

- The Negative Indicator Tone sounds.
 - All tones and alerts are turned off.
-

Switching Audio Route between Internal Radio Speaker and Wired Accessory

Follow the procedure to toggle audio routing between internal radio speaker and wired accessory.

You can toggle audio routing between the internal radio speaker and the speaker of a wired accessory with the condition that:

- The wired accessory with speaker is attached.
- The audio is not routed to an external Bluetooth accessory.

Press the programmed **Audio Toggle** button.

A tone sounds when the audio route has switched.

Powering down the radio or detaching the accessory resets the audio routing to the internal radio speaker.

Turning Intelligent Audio On or Off

Your radio automatically adjusts the audio volume to overcome current background noise in the environment, inclusive of both stationary and non-stationary noise

sources. This is a receive-only feature and does not affect transmission audio. Follow the procedure to turn Intelligent Audio on or off on your radio.

Press the programmed **Intelligent Audio** button.



NOTICE:

This feature is not applicable during a Bluetooth session.

Turning Trill Enhancement On or Off

You can enable this feature when you are speaking in a language that contains many words with alveolar trill (rolling "R") pronunciations. Follow the procedure to turn Trill Enhancement on or off on your radio.

Press the programmed **Trill Enhancement** button to toggle the feature on or off.

If successful:

- The Positive Indicator Tone sounds.
- All tones and alerts are turned on.

If unsuccessful:

- The Negative Indicator Tone sounds.

- All tones and alerts are turned off.
-

Connect Plus Operations

Connect Plus is a full trunking solution based on DMR technology. Connect Plus uses a dedicated control channel for channel requests and allocations. Features that are available to the radio users under this system are available in this chapter.

Additional Radio Controls in Connect Plus Mode

This chapter explains the additional radio controls available to the radio user through preprogrammed means such as programmable buttons and assignable radio functions.

Push-To-Talk (PTT) Button

The **PTT** button on the side of the radio serves two basic purposes:

- While a call is in progress, the **PTT** button allows the radio to transmit to other radios in the call.

Press and hold the **PTT** button to talk. Release the **PTT** button to listen.

The microphone is activated when the **PTT** button is pressed.

- While a call is not in progress, the **PTT** button is used to make a new call (see [Making a Radio Call on page 90](#)).

If the Talk Permit Tone is enabled, wait until the short alert tone ends before talking.

Programmable Buttons

Your dealer can program the programmable buttons as shortcuts to radio functions depending on the duration of a button press:

Short press

Pressing and releasing rapidly.

Long press

Pressing and holding for the programmed duration.



NOTICE:

The programmed duration of a button press is applicable for all assignable radio/utility functions or settings. See [Emergency Operation on page 103](#) for more information on the programmed duration of the *Emergency* button.

Assignable Radio Functions

Beacon On/Off

Toggles the Beacon feature on or off. Requires purchase of Connect Plus Man Down feature.

Beacon Reset

Resets (cancels) the Beacon tone, but it does not turn the Beacon feature off. Requires purchase of Connect Plus Man Down feature.

Bluetooth® Audio Switch

Toggles audio routing between internal radio speaker and external Bluetooth-enabled accessory.

Bluetooth Connect

Initiates a Bluetooth find-and-connect operation.

Bluetooth Disconnect

Terminates all existing Bluetooth connections between your radio and any Bluetooth-enabled devices.

Bluetooth Discoverable

Enables your radio to enter Bluetooth Discoverable Mode.

Busy Queue Cancellation

Exits the busy mode when a non-Emergency call in the Busy Queue was initiated. Emergency calls, once accepted into the Busy Queue, cannot be cancelled.

Channel Announcement

Plays zone and channel announcement voice messages for the current channel.

Emergency On/Off

Depending on the programming, initiates or cancels an emergency.

Intelligent Audio

Toggles intelligent audio on or off.

Man Down Alarms On/Off

Toggles all configured Man Down Alarms on or off. Requires purchase of Connect Plus Man Down feature.

Man Down Alarms Reset

If pressed while a Man Down feature Alert Tone is playing, the tone is cancelled and feature timers are reset, but it does not turn the Man Down Alarms off. Requires purchase of Man Down feature.

Mic AGC On/Off

Toggles the internal microphone automatic gain control (AGC) on or off.

One Touch Access

Directly initiates a predefined Private Call, a Call Alert, a Quick Text message, or Home Revert.

Phone Exit 

Ends a Phone Call.

Privacy

Toggles privacy on or off.

Reset Home Channel

Sets a new home channel.

Ring Alert Type

Provides direct access to the Ring Alert Type Setting.

Roam Request

Requests to search for a different site.

Scan

Toggles scan on or off.

Silence Home Channel Reminder

Mutes the Home Channel Reminder.

Site Lock On/Off

When toggled on, the radio searches the current site only. When toggled off, the radio searches other sites in addition to the current site.

Vibrate Style

Configures the vibrate style.

Voice Announcement On/Off

Toggles voice announcement on or off.

Wi-Fi

Toggles Wi-Fi on or off.

Zone Toggle

Allows radio user to toggle between Zone 1 and Zone 2.

Assignable Settings or Utility Functions

AF Suppressor

Toggles the Acoustic Feedback Suppressor feature on or off.

All Tones/Alerts

Toggles all tones and alerts on or off.

Battery Strength

Indicates battery strength with the LED Indicator.

Global Navigation Satellite System (GNSS)

Toggles the satellite navigation system on or off.

Mic Distortion

Toggles the Microphone Dynamic Distortion Control feature on or off.

Power Level

Toggles transmit power level between high and low.

Unassigned

Indicates that the button function has not yet been assigned.

Identifying Status Indicators in Connect Plus Mode

LED Indicator

The LED indicator shows the operational status of your radio.

Blinking red	Battery mismatch occurs or radio is transmitting at low battery condition, receiving an emergency transmission or has failed the self-test upon powering up, or has moved out of range if radio is configured with Auto-Range Transponder System. Mute Mode is enabled.
Rapidly blinking red	Radio is receiving over-the-air file transfer (Option Board firmware file, Network Frequency file or Option

	Board Codeplug file) or upgrading to a new Option Board firmware file.
Blinking green and yellow	Radio is receiving a Call Alert, received a text message or Scan is enabled and is receiving activity.
Solid yellow	Radio is in Bluetooth Discoverable Mode. Also indicates fair battery charge when programmable button is pressed.
Double blinking yellow	Radio is actively searching for a new site.
Blinking yellow	Radio is receiving a Call Alert or Scan is enabled and is idle (radio will remain muted to any activity).
Solid green	Radio is powering up or transmitting. Also indicates full charge of the battery when the programmed Battery Strength button is pressed.
Blinking green	Radio is powering up, receiving a call or data.

**Double
blinking
green**

Radio is receiving a privacy-enabled call.

Indicator Tones

The following are the tones that sound through the radio speaker.

High pitched tone Low pitched tone

Indicator tones provide you with audible indications of the status after an action to perform a task is taken.



Positive Indicator Tone



Negative Indicator Tone

Alert Tones

Alert tones provide you with audible indications of the status, or response to data received on the radio.

Continuous Tone



A monotone sound.
Sounds continuously until termination.

Periodic Tone



Sounds periodically depending on the duration set by the radio. Tone starts, stops, and repeats itself.

Repetitive Tone

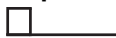

A single tone that repeats itself until it is terminated by the user.

Momentary Tone



Sounds only once for a short period of time defined by the radio.

Switching Between Connect Plus and Non-Connect Plus Modes

To switch to a non-Connect Plus mode, you must change to another zone, if programmed by your dealer or system administrator. Check with your dealer or system administrator to see if your radio has been programmed with non-Connect Plus zones, and what features are available while operating in non-Connect Plus zones.

Making and Receiving Calls in Connect Plus Mode

This section explains general radio operations and call features that are available in your radio.

Selecting a Site

A site provides coverage for a specific area. A Connect Plus site has a site controller and a maximum of 15 repeaters. In a multi-site network, the Connect Plus radio will automatically search for a new site when the signal level from the current site drops to an unacceptable level.

Roam Request

A Roam Request tells the radio to search for a different site, even if the signal from the current site is acceptable.

If there are no sites available:

- The radio continues to search through the list of sites.
- The radio will return to the previous site, if the previous site is still available.



NOTICE:

This is programmed by your dealer.

Press the programmed **Roam Request** button.

You hear a tone, indicating the radio has switched to a new site.

Site Lock On/Off

When toggled on, the radio searches the current site only. When toggled off, the radio searches other sites in addition to the current site.

Press the programmed **Site Lock** button.

If the **Site Lock** function is toggled on:

- You hear a positive indicator tone, indicating the radio has locked to the current site.

If the **Site Lock** function is toggled off:

- You hear a negative indicator tone, indicating the radio is unlocked.
-

Selecting a Zone

The radio can be programmed with a maximum of 16 Connect Plus Zones and each Connect Plus zone contains a maximum of 16 assignable positions on the Channel Selector Knob.

Each assignable knob position can be used to start one of the following voice call types:

- Group Call
- Multi-group Call
- Site All Call
- Private Call

Access the Zone feature by performing the following:
Press the programmed **Zone Toggle** button.

Using Multiple Networks

If your radio has been programmed to use multiple Connect Plus networks, you can select a different network by switching to the Connect Plus zone that is assigned to the desired network. These network-to-zone assignments are configured by your dealer through radio programming.

Selecting a Call Type

Use the Channel Selector Knob to select a call type. This can be a Group Call, Multi-group Call, Site All Call or Private Call, depending on how your radio is programmed. If you change the Channel Selector Knob to a different position (that has a call type assigned to it), this causes the radio to re-register with the Connect Plus site. The radio registers with the Registration Group ID that has been programmed for the new Channel Selector Knob position call type.

If you select a position that has no call type assigned to it, your radio sounds a continuous tone. Your radio does not operate when selected to an unprogrammed channel, use the Channel Selector Knob to select a programmed channel instead.

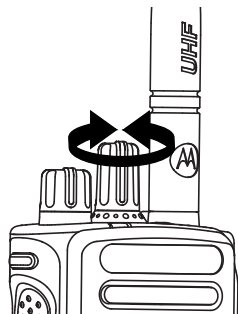

Once the required zone is set (if you have multiple zones in your radio), turn the programmed Channel Selector Knob to select the call type.

Receiving and Responding to a Radio Call

Once the channel, subscriber ID or call type is set, you can proceed to receive and respond to calls.

The LED lights up solid green while the radio is transmitting and blinks green when the radio is receiving.



NOTICE:

The LED lights up solid green while the radio is transmitting and double blinks green when the radio is receiving a privacy-enabled call. To unscramble a privacy-enabled call, your radio must have the same Privacy Key, OR the same Key Value and Key ID (programmed by your dealer), as the transmitting radio (the radio you are receiving the call from).

See [Privacy on page 111](#) for more information.

Receiving and Responding to a Group Call

To receive a call from a group of users, your radio must be configured as part of that group.

The LED blinks green. Your radio unmutes and the incoming call sounds through the radio speaker.

- 1 Hold the radio vertically 1 to 2 inches (2.5 to 5.0 cm) from your mouth.

The LED lights up solid green.

- 2 Wait for one of the Talk Permit Tone to finish (if enabled), and speak clearly into the microphone.

- 3 Release the **PTT** button to listen.

If there is no voice activity for a predetermined period of time, the call ends.



NOTICE:

See [Making a Group Call on page 91](#) for details on making a Group Call.

Receiving and Responding to a Private Call

A Private Call is a call from an individual radio to another individual radio.

When you receive a Private Call, the LED blinks green. Your radio unmutes and the incoming call sounds through the speaker of the radio.

- 1 Hold the radio vertically 1 to 2 inches (2.5 to 5.0 cm) from your mouth.
- 2 Press the **PTT** button to respond to the call.
The LED lights up solid green.

- 3 Wait for the Talk Permit Tone to finish (if enabled), and speak clearly into the microphone.

- 4 Release the **PTT** button to listen.

If there is no voice activity for a predetermined period of time, the call ends.

You hear a short tone.

See [Making a Private Call on page 91](#) for details on making a Private Call.

Receiving a Site All Call

A Site All Call is a call from an individual radio to every radio on the site. It is used to make important announcements requiring the user's full attention.

When you receive an Site All Call, a tone sounds and the LED blinks green.

Your radio unmutes and the incoming call sounds through the radio speaker.

A Site All Call does not wait for a predetermined period of time before ending.

You cannot respond to a Site All Call.

**NOTICE:**

The radio stops receiving the Site All Call if you switch to a different channel while receiving the call. During a Site All Call, you will not be able to use any programmed button functions until the call ends.

Receiving an Inbound Private Phone Call

When you receive an Inbound Private Phone Call, the LED blinks green. The radio unmutes and the incoming private phone call sounds through the radio's speaker.

- 1 Press and hold the **PTT** button to answer and talk. Release the **PTT** button to listen.
-
- 2 Press preprogrammed **Phone Exit** button to end the call.
A short feedback tone sounds.
-

Receiving an Inbound Phone Talkgroup Call

When you receive an Inbound Phone Talkgroup Call, the LED blinks green. The radio unmutes and the incoming group call sounds through the radio's speaker.

Press the **PTT** button to talk and release it to listen.

Inbound Phone Multi-Group Call

When you receive an Inbound Phone Multi-Group Call, the LED blinks green. The radio unmutes and the incoming multi-group call sounds through the radio speaker.

Making a Radio Call

After selecting your channel, you can select a subscriber alias or ID, or group alias or ID by using:

- The Channel Selector Knob.
- A programmed **One Touch Access** button – The One Touch Access feature allows you to make a Private Call to a predefined ID easily. This feature can be assigned to a short or long programmable button press. You can only have one ID assigned to a **One Touch Access**

button. Your radio can have multiple **One Touch Access** buttons programmed.



NOTICE:

Your radio must have the Privacy feature enabled on the channel to send a privacy-enabled transmission. Only target radios with the same Key Value and Key ID as your radio will be able to unscramble the transmission.

See [Privacy on page 111](#) for more information.

Making a Call

This feature allows the radio users to make different call types : Group Call, Private Call, Site All Call, Multi-group Call.

Making a Group Call

To make a call to a group of users, your radio must be configured as part of that group.

- 1 Select the channel with the active group alias or ID.
See [Selecting a Call Type on page 87](#).
-

- 2 Hold the radio vertically 1 to 2 inches (2.5 to 5.0 cm) from your mouth.
-

- 3 Press the **PTT** button to make the call.
The LED lights up solid green.
-

- 4 Wait for the Talk Permit Tone to finish (if enabled), and speak clearly into the microphone.
-

- 5 Release the **PTT** button to listen.

When the target radio responds, the LED blinks green.

If there is no voice activity for a predetermined period of time, the call ends.

Making a Private Call

While you can receive and/or respond to a Private Call initiated by an authorized individual radio, your radio must be programmed for you to initiate a Private Call.

You will hear a negative indicator tone, when you make a Private Call using the **One Touch Access** button, if this feature is not enabled.

Use the Quick Text Message or Call Alert features to contact an individual radio. See [Text Messaging on page 68](#) or [Call Alert Operation on page 100](#) for more information.

- 1 Do one of the following.
 - Select the channel with the active subscriber alias or ID. See [Selecting a Call Type on page 87](#).
 - Press the programmed **One Touch Access** button.
-

- 2 Hold the radio vertically 1 to 2 inches (2.5 to 5.0 cm) from your mouth.
-

- 3 Press the **PTT** button to make the call.
The LED lights up solid green.
-

- 4 Wait for the Talk Permit Tone to finish (if enabled), and speak clearly into the microphone.
-

- 5 Release the **PTT** button to listen.
When the target radio responds, the LED blinks green.

If there is no voice activity for a predetermined period of time, the call ends. You hear a short tone.

Making a Site All Call

This feature allows you to transmit to all users on the site that are currently not engaged in another call. Your radio must be programmed to allow you to use this feature.

Users on the channel/site cannot respond to an Site All Call.

- 1 Select the channel with the active Site All Call group alias. See [Selecting a Call Type on page 87](#).
-

- 2 Hold the radio vertically 1 to 2 inches (2.5 to 5.0 cm) from your mouth.
-

- 3 Press the **PTT** button to make the call.
The LED lights up solid green.
-

- 4 Wait for the Talk Permit Tone to finish (if enabled), and speak clearly into the microphone.
-

Making a Multi-group Call

This feature allows you to transmit to all users on multiple groups. Your radio must be programmed to allow you to use this feature.



NOTICE:

Users on the groups cannot respond to a Multi-group Call.

- 1 Turn the Channel Selector Knob to select the Multi-group alias or ID.
-

- 2 Press the **PTT** button to make the call.

The LED lights up solid green.

Wait for the Talk Permit Tone to finish (if enabled) and speak clearly into the microphone.

Making a Private Call with a One Touch Call Button

The One Touch Call feature allows you to easily make a Private Call to a pre-defined Private Call alias or ID. This

feature can be assigned to a short or long programmable button press.

You can **ONLY** have one alias or ID assigned to a One Touch Call button. Your radio can have multiple One Touch Call buttons programmed.

- 1 Press the programmed **One Touch Call** button to make a Private Call to the pre-defined Private Call alias or ID.
-

- 2 Hold the radio vertically 1 to 2 inches (2.5 to 5.0 cm) from your mouth.
-

- 3 Press the **PTT** button to make the call.
The LED lights up solid green.
-

- 4 Wait for the Talk Permit Tone to finish (if enabled) and speak clearly into the microphone.
-

- 5 Release the **PTT** button to listen.

When the target radio responds, the LED blinks green.

If there is no voice activity for a predetermined period of time, the call ends.

Advanced Features in Connect Plus Mode

This chapter explains the operations of the features available in your radio.

Home Channel Reminder

This feature provides a reminder when the radio is not set to the home channel for a period of time.

If this feature is enabled by using the CPS, the Home Channel Reminder tone and announcement sound periodically when the radio is not set to the home channel for a period of time.

You can respond to the reminder by performing one of the following actions:

- Return to the home channel.
- Mute the reminder temporarily by using the programmable button.
- Set a new home channel by using the programmable button.

Muting the Home Channel Reminder

When the Home Channel Reminder occurs, you can temporarily mute the reminder by performing the following action.

Press the **Silence Home Channel Reminder** programmable button.

Setting a New Home Channel

When the Home Channel Reminder occurs, you can set a new home channel by performing the following action.

- Press the **Reset Home Channel** programmable button.

Auto Fallback

Auto Fallback is a system feature that allows you to continue to make and receive non-emergency calls on the selected Group Contact in the event of certain types of Connect Plus system failures.

If one of these failures occurs, your radio attempts to roam to a different Connect Plus site. This search process may result in your radio finding an operable Connect Plus site,

or it may result in your radio finding a “Fallback Channel” (if your radio is enabled for Auto Fallback). A Fallback Channel is a repeater that is normally part of an operable Connect Plus site, but is currently unable to communicate with either its site controller or the Connect Plus network. In Fallback mode, the repeater operates as a single digital repeater. Auto Fallback Mode supports non-emergency Group Calls only. No other call types are supported in Fallback Mode.

Indications of Auto Fallback Mode

When your radio is using a Fallback channel, you hear the intermittent “Fallback Tone” approximately once every 15 seconds (except while transmitting). Your radio only permits PTT on the selected Group Contact (Group Call, Multigroup Call, or Site All Call). It does not allow you to make other types of calls.

Making/Receiving Calls in Fallback Mode



NOTICE:

Calls are heard only by radios that are monitoring the same Fallback channel and selected to the same Group. Calls are not networked to other sites or other repeaters.

Emergency voice calls or Emergency Alerts are not available in Fallback mode. If you press the emergency button in Fallback mode, the radio provides an invalid key press tone.

Private (radio to radio) and Phone calls are not available in Fallback mode. If you attempt a call to a private contact, you will receive a denial tone. At this point you should select a desired group contact. Other non-supported calls include Remote Monitor, Call Alert, Radio Check, Radio Enable, Radio Disable, Text messaging, Location Updates, and packet data calls.

Enhanced Traffic Channel Access (ETCA) is not supported in Auto Fallback mode. If two or more radio users press **PTT** at the same time (or at almost the same time), it is possible that both radios transmit until **PTT** is released. In this event, it is

possible that none of the transmissions will be understood by receiving radios.

Making calls in Fallback mode is similar to normal functioning. Simply select the group contact you wish to use (using the radio's normal channel selection method), and then press the **PTT** to start your call. It is possible that the channel may be in use already by another group. If the channel is in use, you receive a busy tone. You may select Group, Multi-group or Site All Call contacts using your radio's normal channel selection method. While the radio is operating on the Fallback Channel, the Multigroup operates just like other Groups. It is only heard by radios that are currently selected to the same Multi-group.

Returning to Normal Operation

If the site returns to normal trunking operation while you are in range of your Fallback repeater, your radio automatically exits Auto Fallback mode. You hear a registration "beep" when the radio successfully registers. If you are in the range of an operable site (that is not in Fallback mode), you may press the Roam Request button (if programmed for your radio) to force your radio to search for and register on an available site. If no other site is available, your radio returns to Auto Fallback mode after searching is complete.

If you drive out of coverage of your Fallback repeater, your radio enters Search mode.

Scan

This feature allows your radio to monitor and join calls for groups defined in a pre-programmed scan list. When scan is enabled, the LED blinks yellow when idle.

Starting and Stopping Scan



NOTICE:

This procedure turns the Scan feature On or Off for all Connect Plus zones with the same Network ID as your currently selected zone.

You can start and stop scanning by pressing the programmed **Scan** button.

- A tone sounds indicating that Scan has been turned on or off.
- When Scan is enabled, the tone's pitch increases.
- When Scan is disabled, the tone's pitch decreases.

Responding to a Transmission During a Scan

During scanning, your radio stops on a group where activity is detected. The radio continuously listens for any member in the scan list when idle on the control channel.

1 Hold the radio vertically 1 to 2 inches (2.5 to 5.0 cm) from your mouth.

2 Press the **PTT** button during hang time.
The LED lights up solid green.

3 Wait for the Talk Permit Tone to finish (if enabled), and speak clearly into the microphone.

4 Release the **PTT** button to listen.
If you do not respond within the hang time, the radio returns to scanning other groups.

Understanding Scan Operation



NOTICE:

If you scan into a call for a group that is not assigned to a channel position in the currently selected zone and you miss the call's Hang Time, switch to the proper zone and then select the group's channel position to talk back to that group.

There are some circumstances in which you can miss calls for groups that are in your scan list. When you miss a call for one of the following reasons, this does not indicate a problem with your radio. This is a normal scan operation for Connect Plus.

- Scan feature is not turned on (check for LED blinking yellow).
- You are participating in a call already.
- No member of the scanned group is registered at your site (Multisite systems only).

Scan Talkback

If your radio scans into a call from the selectable group scan list, and if the **PTT** button is pressed during the scanned call, the operation of the radio depends on whether Scan Talkback was enabled or disabled during

radio programming. Check with your dealer or system administrator for more information.

Scan Talkback Disabled

The radio leaves the scanned call and attempts to transmit on the contact for the currently selected channel position. After the Call Hang Time on the currently selected contact expires, the radio returns to the home channel and starts the Scan Hang Time Timer. The radio resumes group scan after its Scan Hang Time Timer expires.

Scan Talkback Enabled

If the **PTT** button is pressed during the Group Hang Time of the scanned call, the radio attempts to transmit to the scanned group.



NOTICE:

If you scan into a call for a group that is not assigned to a channel position in the currently selected zone and you miss the Hang Time of the call, switch to the proper zone and then select the channel position of the group to talk back to that group.

Editing Priority for a Talkgroup

The Priority Monitor feature allows the radio to automatically receive transmission from the talkgroup with higher priority when it is in another call. A tone sounds when the radio switches to the call with higher priority. The MOTOTRBO Connect Plus Option Board CPS can configure two levels of priority for the talkgroups: P1 and P2. P1 has higher priority than P2.

**NOTICE:**

If Default Emergency Revert Group ID is configured in MOTOTRBO Connect Plus Option Board CPS, there are three levels of priority for talkgroups: P0, P1, and P2. P0 is the permanent Emergency Revert Group ID and the highest priority. Check with your dealer or system administrator for more information.

Call Indicator Settings

This feature allows the radio users to configure call or text message ringing tones.

Selecting a Ring Alert Type

**NOTICE:**

The programmed **Ring Alert Type** button is assigned by your dealer or system administrator. Check with your dealer or system administrator to determine how your radio has been programmed.

You can program the radio calls to one predetermined vibrate call.

The radio vibrates once if it is a momentary ring style. The radio vibrates repetitively if it is a repetitive ring style. When set to Ring and Vibrate, the radio sounds a specific ring

tone if there is any incoming radio transaction (for example, Call Alert or Message). It sounds like a positive indicator tone or missed call.

For radios with batteries that support the vibrate feature and are attached to a vibrating belt clip, the available Ring Alert Type options are Silent, Ring, Vibrate, and Ring and Vibrate.

For radios with batteries that do not support the vibrate feature and are not attached to a vibrating belt clip, Ring Alert Type is automatically set to Ring. If you press the programmed **Ring Alert Type** button, a bad key tone sounds, indicating the multiple Ring Alert Type options are disabled.

You can select a Ring Alert Type by performing the following action.

- Press the programmed **Ring Alert Type** button to toggle Voice Announcement or Text-to-Speech, and the radio behavior to the following options.
 - For Silent, Voice Announcement or Text-to-Speech sounds **Ring Alert Type Silent** only.
 - For Ring Only, Voice Announcement or Text-to-Speech sounds **Ring Alert Type** and the radio sounds a ring tone.

- For Vibrate Only, Voice Announcement or Text-to-Speech sounds **Ring Alert Type** and the radio vibrates.
- For Ring and Vibrate, Voice Announcement or Text-to-Speech sounds **Ring Alert Type** and the radio sounds a ring tone and vibrates.

Configuring Vibrate Style



NOTICE:

The programmed **Vibrate Style** button is assigned by your dealer or system administrator. Check with your dealer or system administrator to determine how your radio has been programmed.

Vibrate Style is enabled when the Vibrating Belt Clip is attached to the radio with a battery that supports the vibrate feature.

You can configure the vibrate style by performing the following action.

- Press the programmed **Vibrate Style** button to toggle to short, medium, or long option and the radio vibrates accordingly. Voice Announcement or Text-to-Speech sounds **Vibrate Style**.

Escalating Alarm Tone Volume

You can program your radio to continually alert you when a radio call remains unanswered. This is done by automatically increasing the alarm tone volume over time. This feature is known as Escalart.

Call Alert Operation

Call Alert paging enables you to alert a specific radio user to call you back when they are able to do so.

This feature is accessible by using a programmed **One Touch Access** button.

Responding to Call Alerts

Follow the procedure to respond to Call Alerts on your radio.

When you receive a Call Alert:

- A repetitive tone sounds.
- The yellow LED blinks.

Press the **PTT** button within 4 seconds of receiving a Call Alert page to respond with a Private Call.

Making a Call Alert with the One Touch Access Button

Press the programmed **One Touch Access** button to make a Call Alert to the predefined alias.

The LED lights up solid green when your radio is sending the Call Alert.

If the Call Alert acknowledgement is received, a positive indicator tone sounds.

If the Call Alert acknowledgement is not received, a negative indicator tone sounds.

Mute Mode

Mute Mode provides an option to the user to silence all audio indicators of the radio.

Once Mute Mode feature is initiated, all audio indicators are muted except higher priority features such as Emergency operations.

When Mute Mode is exited, the radio resumes playing ongoing tones and audio transmissions.



NOTICE:

This is a purchasable feature. Check with your dealer or system administrator for more information.

Turning On Mute Mode

Follow the procedure to turn on Mute Mode.

Do one of the following:

- Access this feature by using the programmed **Mute Mode** button.
- Access this feature by placing the radio in a face-down position momentarily.

Depending on radio model, the Face Down feature can be enabled either through the radio menu or by your system administrator. Check with your dealer or system administrator for more information.



IMPORTANT:

User can only enable either Man Down or Face Down at a time. Both features cannot be enabled together.



NOTICE:

Face Down feature is applicable to DP4401e only.

The following occurs when Mute mode is enabled:

- Positive Indicator Tone sounds.
- The red LED light starts blinking and remains blinking until Mute Mode is exited.
- Radio is muted.
- Mute Mode Timer begins counting down the duration that is configured.

Exiting Mute Mode

This feature can be exited automatically once the Mute Mode Timer expires.

Do one of the following to exit Mute mode manually:

- Press the programmed **Mute Mode** button.
- Press the **PTT** button on any entry.
- Place the radio in a face-up position momentarily.



NOTICE:

Face Down feature is applicable to DP4401e only.

The following occurs when Mute mode is disabled:

- Negative Indicator Tone sounds.
- The blinking red LED turns off.
- Your radio unmutes and speaker state is restored.
- If the timer has not expired, Mute mode timer is stopped.



NOTICE:

Mute Mode is also exited if the user transmits voice or switches to an unprogrammed channel.

Emergency Operation



NOTICE:

If your radio is programmed for Silent or Silent with Voice emergency initiation, in most cases it automatically exits silent operation after the Emergency Call or Emergency Alert is finished. The exception to this rule is when Emergency Alert is the configured Emergency Mode and Silent is the configured Emergency Type. If your radio is programmed in this manner, the silent operation continues until you cancel silent operation by pressing **PTT** or the button configured for Emergency Off.

Emergency voice calls and Emergency Alerts are not supported when operating in Connect Plus Auto Fallback mode. For more information see the [Auto Fallback on page 94](#).

An Emergency Alert is used to indicate a critical situation. You can initiate an Emergency at any time, in any state, even when there is activity on the current channel. Pressing the **Emergency** button initiates the programmed Emergency mode. The programmed Emergency mode may also be initiated by triggering the optional Man Down feature. The Emergency feature may be disabled in your radio.

Your dealer can set the duration of a button press for the programmed **Emergency** button, except for long press, which is similar with all other buttons:

Short press

Between 0.05 seconds and 0.75 seconds.

Long press

Between 1.00 second and 3.75 seconds.

The **Emergency** button is assigned with the Emergency On/Off feature. Check with your dealer for the assigned operation of the **Emergency** button.

- If the short press for the **Emergency** button is assigned to turn on the Emergency mode, then the long press for the **Emergency** button is assigned to exit the Emergency mode.
- If the long press for the **Emergency** button is assigned to turn on the Emergency mode, then the short press for the **Emergency** button is assigned to exit the Emergency mode.

When your radio is selected to a Connect Plus zone, it supports three Emergency modes:

Emergency Call

You must press the **PTT** button to talk on the assigned emergency time slot.

Emergency Call with Voice to Follow

For the first transmission on the assigned emergency time slot, the microphone is automatically unmuted and you may talk without pressing the **PTT** button. The microphone stays “hot” in this fashion for a time period programmed into the radio. For subsequent transmissions in the same Emergency call, you must press the **PTT** button.

Emergency Alert

An Emergency Alert is not a voice call. It is an emergency notification that is sent to radios that are configured to receive these alerts. The radio sends an emergency alert by using the control channel of the currently registered site. The Emergency Alert is received by radios in the Connect Plus network that are programmed to receive them (no matter which network site they are registered to).

Only one of the Emergency Modes can be assigned to the Emergency button per zone. In addition, each Emergency mode has the following types:

Regular

Radio initiates an Emergency and shows audio and/or visual indicators.

Silent

Radio initiates an Emergency without any audio or visual indicators. The radio suppresses all audio or visual indications of the Emergency until you press the **PTT** button to start a voice transmission.

Silent with Voice

The same as Silent operation, except that the radio also unmutes for some voice transmissions.

Responding to an Emergency Call

The radio does not show that it is receiving an Emergency call. Respond the same way as you would to group calls.

Ignore Emergency Revert Call

This feature enhancement is to provide an option for the radio to ignore an active Emergency Revert Call.

To enable Ignore Emergency Revert Call, the radio must be configured at the Connect Plus Customer Programming Software (CPCPS).

When the feature is enabled, the radio does not receive any audio on the default Emergency Revert Group ID.

Check with your dealer or system administrator for more information.

Initiating an Emergency Call



NOTICE:

If your radio is set to Silent, it does not display any audio or visual indicators during Emergency mode until you press the **PTT** button to initiate a voice transmission.

If your radio is set to Silent with Voice, it does not initially display any audio or visual indicators that the radio is in Emergency mode. However, your radio unmutes for the transmissions of radios responding to your emergency. The emergency indicators only appear once you press the **PTT** button to initiate a voice transmission from your radio.

For both "Silent" and "Silent with Voice" operation, the radio automatically exits silent operation after the Emergency Call is finished.

- 1 Press the programmed **Emergency** button.
- 2 Press the **PTT** button to initiate a voice transmission on the Emergency group.

When you release the **PTT** button, the Emergency call continues for the time allotted for the Emergency Call Hang Time.

If you press the **PTT** button during this time, the Emergency call continues.

Initiating an Emergency Call with Voice to Follow

Your radio must be programmed for this type of operation.

When enabled for this operation, when you press the programmed **Emergency** button, and when your radio receives the time slot assignment, the microphone is automatically activated without pressing the **PTT** button. This activated microphone state is also known as "hot mic". The "hot mic" applies to the first voice transmission from your radio during the Emergency call. For subsequent transmissions in the same Emergency call, you must press the **PTT** button.

- 1 Press the programmed **Emergency** button.
- 2 The microphone remains active for the "hot mic" time specified in your radio codeplug programming.

During this time, the LED lights up green.

- 3 Press and hold the **PTT** button to talk longer than the programmed duration.
-

Initiating an Emergency Alert



NOTICE:

If your radio is programmed for "Silent" or "Silent with Voice", it will not provide any audio or visual indications that it is sending an Emergency Alert. If programmed for "Silent", the silent operation continues indefinitely until you press PTT or the button configured for "Emergency Off". If programmed for "Silent with Voice", the radio automatically cancels silent operation when the site controller broadcasts the Emergency Alert.

Press the orange **Emergency** button.

Once the Emergency Alert is successfully sent and is being broadcast for other radios to hear, a positive indicator tone sounds.

Exiting Emergency Mode



NOTICE:

If the Emergency call ends due to the expiration of the Emergency Hang Time, but the emergency condition is not over, press the **Emergency** button again to restart the process.

If you initiate an Emergency Alert by pressing the programmed **Emergency** button, your radio automatically exits Emergency mode after receiving a response from the Connect Plus system.

If you initiate an Emergency call by pressing the programmed **Emergency** button, your radio will be assigned a channel automatically when one becomes available. Once your radio has transmitted a message indicating the emergency, you cannot cancel your Emergency call. However, if you pressed the button by accident or the emergency no longer exists, you may wish to say this over the assigned channel. When you release the **PTT** button, the Emergency call is discontinued after the Emergency Call Hang Time expires.

If your radio was configured for Emergency with Voice to Follow, use the "hot mic" period to explain your error, then press and release the **PTT** button to discontinue the

transmission. The Emergency call is discontinued after the Emergency Call Hang Time expires.

Man Down Alarms



NOTICE:

This feature is applicable to DP4400e/DP4401e only.

Man Down Alarms are not supported when operating in Fallback mode. For more information see the [Auto Fallback on page 94](#).

This section describes the Connect Plus Man Down Feature. This is a purchasable feature that may or may not apply to your radio.

Your Connect Plus portable radio can be enabled and programmed for one or more of the Man Down Alarms. Your dealer or radio system administrator can tell you whether or not this applies to your radio and which specific Man Down Alarms have been enabled and programmed.

If your radio has been programmed for one or more of the following Man Down Alarms, it is important for you to understand how the Alarm works, what indication (tones) your radio provides, and the action you should take.

The purpose of the Man Down Alarms is to alert others when you might be in danger. This is accomplished by programming your radio to detect a certain angle of tilt, lack of movement, or movement, depending on which Man Down Alarm(s) is/are enabled. If your radio detects a disallowed movement type, and if the condition is not corrected in a certain period of time, the radio starts to play an Alert Tone (if so programmed). At this point you should immediately take one or more of the corrective actions discussed below, depending on which Man Down Alarm(s) has/have been enabled for your radio. If you do not take corrective action within a certain period of time, your radio automatically starts an Emergency (either an Emergency Call or Emergency Alert).

- **Tilt Alarm** – When your radio is tilted at or beyond a specified angle for a period of time, it plays an Alert Tone (if so programmed). To prevent the radio from automatically starting an Emergency Call or Emergency Alert, restore the radio to the vertical position immediately.
- **Anti-Movement Alarm** – When your radio is motionless for a period of time, it plays an Alert Tone (if so programmed). To prevent the radio from automatically starting an Emergency Call or Emergency Alert, move the radio immediately.

- **Movement Alarm** – When your radio is in motion for a period of time, it plays an Alert Tone (if so programmed). To prevent the radio from automatically starting an Emergency Call or Emergency Alert, stop the radio's motion immediately.

Your dealer or radio system administrator can tell you which of the above alarms (if any) has been enabled through radio programming. It is possible to enable both the Tilt and Anti- Movement Alarms. In that case, the Alert Tone plays when the radio detects the first movement violation.

Instead of taking the corrective actions discussed above, you can also prevent the radio from starting the Emergency call or Emergency Alert by using a programmable button, if your radio has been configured in this manner. This is discussed in the next two sections.

Turning Man Down Alarms On and Off



NOTICE:

The programmed **Man Down** button and Man Down settings are configured using CPS. Check with your dealer or system administrator to determine how your radio has been programmed.

If you enable Man Down to maximum sensitivity and set Vibrate Style to high, the radio automatically restricts Vibrate Style to medium. This function prevents high Vibrate Style from initiating the Man Down emergency feature.

The procedure for turning the Man Down Alarms On and Off depends on how your radio is programmed. If programmed with a Man Down Alarms On/Off button, use the button to toggle the Man Down Alarms On and Off. This applies to all of the Man Down Alarms enabled for your radio.

When using the programmable button to toggle the Man Down Alarms On, your radio plays a tone that rises in pitch.

In order to hear the tones described above when turning the Man Down Alarms On and Off, the MOTOTRBO radio

and Connect Plus Option Board must both be enabled for keypad tones.

Resetting the Man Down Alarms

If your radio has been programmed with a Man Down Alarms Reset button, it is possible to reset the Man Down Alarms without turning them On or Off. This stops any Man Down Alert Tone that is currently playing, and it also resets the Alarm timers. However, it is still necessary to correct the movement violation by taking the appropriate corrective action described in the Man Down Alarms section. If the movement violation is not corrected within a period of time, the Alert Tone starts playing again.

Beacon Feature

This section describes the Beacon feature. The Beacon feature is part of Connect Plus Man Down, a purchasable feature. Your dealer or Radio System Administrator can tell you if the Beacon feature applies to your radio.

If your radio has been enabled and programmed for one or more of the Man Down Alarms, it can also be enabled for the Beacon feature.

If your radio automatically starts an Emergency Call or Emergency Alert due to one of the Man Down Alarms, and if your radio is also enabled for the Beacon feature, the radio starts to periodically emit a high pitched tone approximately once every ten seconds. The interval can vary depending on whether you are talking on your radio. The purpose of the Beacon tone is to help searchers locate you. If your radio has also been enabled for the “Visual Beacon”, the radio’s backlight comes on for a few seconds every time the Beacon tone plays.

You can stop your radio from playing the Beacon tone by using a programmable button, if your radio has been configured in this manner. This is discussed in the next two sections. If your radio does not have the programmable button or menu option, you can stop the Beacon tone by turning the radio off and then on again, or by changing to a different zone (if your radio has been programmed for more than one zone).

Turning Beacon On and Off

The procedure for turning the Beacon On and Off depends on how your radio is programmed. If programmed with a Beacon On/Off button, use the button to toggle the Beacon On and Off.

- When using the programmable button to toggle the Beacon On, your radio plays a tone that rises in pitch.
- When using the programmable button to toggle the Beacon Off, your radio plays a tone that falls in pitch.

In order to hear the tones described above when turning the Beacon On and Off, the MOTOTRBO radio and Connect Plus Option Board must both be enabled for keypad tones.

Resetting the Beacon

If your radio has been programmed with either the Beacon Reset button, it is possible to reset the Beacon. This stops the Beacon Tone without turning the Beacon feature Off.

Text Messaging

Your radio is able to receive data, for example a text message, from another radio or a text message application.

There are two types of text messages, Digital Mobile Radio (DMR) Short Text Message and text message. The maximum length of a DMR Short Text Message is 23 characters. The maximum length of a text message is 280 characters, including the subject line. The subject line only

appears when you receive messages from e-mail applications.



NOTICE:

The maximum character length is only applicable for models with the latest software and hardware. For radio models with older software and hardware, the maximum length of a text message is 140 characters. Check with your dealer or system administrator for more information.

For the Arabic language, the text entry orientation is from right to left.

Sending a Quick Text Message with the One Touch Access Button

You can send Quick Text messages using the programmable button programmed by your dealer.

Press the programmed **One Touch Access** button to send a predefined Quick Text message to a predefined alias.

The green LED lights up.

If the message is sent, a tone sounds.

If the message cannot be sent, a low tone sounds.

Privacy

If enabled, this feature helps to prevent eavesdropping by unauthorized users on a channel by the use of a software-based scrambling solution. The signaling and user identification portions of a transmission are not scrambled.

Your radio must have privacy enabled on the current channel selector position to send a privacy-enabled transmission, although this is not a necessary requirement for receiving a transmission. While on a privacy-enabled channel selector position, the radio is still able to receive clear (unscrambled) transmissions.

Your radio supports Enhanced Privacy.

To unscramble a privacy-enabled call transmission, your radio must be programmed to have the same Key Value and Key ID (for Enhanced Privacy) as the transmitting radio.

If your radio receives a scrambled call that is of a different Key Value and Key ID, you hear nothing at all (Enhanced Privacy).

The LED lights up solid green while the radio is transmitting and blinks green rapidly when the radio is receiving an ongoing privacy-enabled transmission.

You can access this feature by performing one of the following actions:

- Pressing the programmed **Privacy** button to toggle privacy on or off.



NOTICE:

Some radio models may not offer this Privacy feature. Check with your dealer or system administrator for more information.

Making a Privacy-Enabled (Scrambled) Call

Toggle privacy on using the programmed privacy button. Your radio must have the Privacy feature enabled for the currently selected channel position to send a privacy-enabled transmission. When privacy is enabled for the currently selected channel position, all voice transmissions made by your radio will be scrambled. This includes Group Call, Multigroup Call, talk-back during scanned calls, Site All Call, Emergency Call, and Private Call. Only receiving radios with the same Key Value and Key ID as your radio will be able to unscramble the transmission.

Bluetooth Operation

**NOTICE:**

If disabled via the CPS, all Bluetooth-related features are disabled and the Bluetooth device database is erased.

This feature allows you to use your radio with a Bluetooth-enabled device (accessory) via a wireless Bluetooth connection. Your radio supports both Motorola Solutions and Commercially available Off-The-Shelf (COTS) Bluetooth-enabled devices.

Bluetooth operates within a range of 10 meters (32 feet) line of sight. This is an unobstructed path between your radio and your Bluetooth-enabled device.

It is not recommended that you leave your radio behind and expect your Bluetooth-enabled device to work with a high degree of reliability when they are separated.

At the fringe areas of reception, both voice and tone quality will start to sound "garbled" or "broken". To correct this problem, simply position your radio and Bluetooth-enabled device closer to each other (within the 10-meter/32 feet defined range) to re-establish clear audio reception. Your radio's Bluetooth function has a maximum power of 2.5 mW (4 dBm) at the 10-meter/32 feet range.

Your radio can support up to 4 simultaneous Bluetooth connections with Bluetooth-enabled devices of unique types. For example, a headset, and a PTT-Only Device (POD). Multiple connections with Bluetooth-enabled devices of the same type are not supported.

Refer to your respective Bluetooth-enabled device's user manual for more details on your Bluetooth-enabled device's full capabilities.

Finding and Connecting to a Bluetooth Device

Do not turn off your Bluetooth-enabled device during the finding and connecting operation as this cancels the operation.

The radio connects to the Bluetooth-enabled device within range with either the strongest signal strength, or to one which it has connected to before in a prior session.

- 1 Turn on your Bluetooth-enabled device and place it in pairing mode. Refer to respective Bluetooth-enabled device user manual.
-

- 2 On your radio, press the programmed **Bluetooth Connect** button.

A tone sounds and LED blinks yellow.

- 3 Your Bluetooth-enabled device may require additional steps to complete the pairing. Refer to respective Bluetooth-enabled device user manual.
-

If successful, a positive indicator tone sounds.

If unsuccessful, a negative indicator tone sounds.



NOTICE:

A pin code may be required to be programmed in your radio before it can pair with some devices. Contact your dealer for more information.

Disconnecting from a Bluetooth Device

On your radio, press the programmed **Bluetooth Disconnect** button.

A positive indicator tone sounds when disconnected.

Switching Audio Route between Internal Radio Speaker and Bluetooth Device

You can toggle audio routing between internal radio speaker and external Bluetooth-enabled accessory.

Press the programmed **Bluetooth Audio Switch** button.

A tone sounds when the audio route has switched.

Permanent Bluetooth Discoverable Mode



NOTICE:

The Permanent Bluetooth Discoverable Mode can only be enabled by using the MOTOTRBO CPS. If enabled, you will **not** be able to use any Bluetooth programmable button features.

Other Bluetooth-enabled devices can locate your radio, but the devices cannot connect to the radio. It enables dedicated devices to use your radio position in the process of Bluetooth-based location.

Turn on your Bluetooth-enabled device and pair it with your radio. Refer to the respective user manual of Bluetooth-enabled device.

Wi-Fi Operation

This feature allows you to set up and connect to a Wi-Fi network. Wi-Fi supports updates for radio firmware, codeplug, and resources such as language packs and voice announcement.



NOTICE:

This feature is applicable to DP4401e only.

Wi-Fi® is a registered trademark of Wi-Fi Alliance®.

Your radio supports WEP/WPA/WPA2-Personal and WPA/WPA2-Enterprise Wi-Fi networks.

WEP/WPA/WPA2-Personal Wi-Fi network

Uses pre-shared key (password) based authentication.

Pre-shared key can be entered by using the menu or CPS/RM.

WPA/WPA2-Enterprise Wi-Fi network

Uses certificate-based authentication.

Your radio must be pre-configured with a certificate.



NOTICE:

Check with your dealer or system administrator to connect to WPA/WPA2-Enterprise Wi-Fi network.

Turning Wi-Fi On or Off

The programmed **Wi-Fi On or Off** button is assigned by your dealer or system administrator. Check with your dealer or system administrator to determine how your radio has been programmed.

Voice Announcements for the programmed **Wi-Fi On or Off** button can be customized through CPS according to user requirements. Check with your dealer or system administrator for more information.

You can turn on or turn off Wi-Fi by performing the following action.

- Press the programmed **Wi-Fi On or Off** button. Voice Announcement sounds Turning On Wi-Fi or Turning Off Wi-Fi.

Connecting to a Network Access Point

When you turn on Wi-Fi, the radio scans and connects to a network access point.



NOTICE:

The programmed **Wi-Fi Status Query** button is assigned by your dealer or system administrator. Voice Announcements for the programmed **Wi-Fi Status Query** button can be customized according to user requirements by using CPS. Check with your dealer or system administrator to determine how your radio has been programmed.

The WPA-Enterprise Wi-Fi network access points are pre-configured. Check with your dealer or system administrator to determine how your radio has been programmed.

Press the programmed **Wi-Fi Status Query** button for the connection status using Voice Announcement.

Voice Announcement sounds when Wi-Fi is Off, Wi-Fi is On but No Connection, or Wi-Fi is On with Connection.

Utilities

This chapter explains the operations of the utility functions available in your radio.

Turning the Radio Tones/Alerts On or Off

You can enable and disable all radio tones and alerts (except for the incoming Emergency alert tone) if needed.

Press the programmed **All Tones/Alerts** button.

Tone heard ...	Indication
Positive Indicator tone	All tones and alerts are ON .
Negative Indicator tone	All tones and alerts are OFF .

Setting the Power Level

You can customize your radio power setting to high or low for each Connect Plus zone.

High enables communication with tower sites in Connect Plus mode located at a considerable distance from you.

Low enables communication with tower sites in Connect Plus mode in closer proximity.

Press the programmed **Power Level** button.

Tone heard ...	Radio transmitting at ...
Positive Indicator tone	Low Power
Negative Indicator tone	High Power

Voice Announcement

This feature enables the radio to audibly indicate the current Zone or Channel the user has just assigned, or

programmable button press. This audio indicator can be customized per customer requirements.

Press the programmed **Voice Announcement** button.

Setting the Text-to-Speech Feature



NOTICE:

The Text-to-Speech feature can only be enabled by using the MOTOTRBO CPS. If enabled, the Voice Announcement feature is automatically disabled, and vice versa. Check with your dealer or system administrator for more information.

This feature enables the radio to audibly indicate the following features:

- Current Channel
- Current Zone
- Programmed button feature on or off
- Press the programmed **Voice Announcement** button to toggle this feature on or off.

Checking the Battery Strength

You can check how much battery power you have left.

Press the programmed **Battery Strength** button to view the battery strength by using the LED indicator.

LED indicator	Indication
Solid Yellow	Radio has a fair battery charge.
Solid Green	Radio has a full battery charge.

Intelligent Audio

Your radio can automatically adjust its audio volume to overcome background noise in the environment, inclusive of all stationary and non-stationary noise sources. This feature is a Receive-only feature and does not affect Transmit audio.

Press the programmed **Intelligent Audio** button.



NOTICE:

This feature is not applicable during a Bluetooth session.

Turning the Acoustic Feedback Suppressor Feature On or Off

This feature allows you to minimize acoustic feedback in received calls.

Press the programmed **Acoustic Feedback Suppressor** button.

You hear a positive indicator tone, indicating that Acoustic Feedback Suppressor is now enabled.

You hear a negative indicator tone, indicating that the radio is unable to activate Acoustic Feedback Suppressor.

Turning GNSS On or Off

Global Navigation Satellite System (GNSS) is a satellite navigation system that determines the radio precise location. GNSS includes Global Positioning System (GPS) and Global Navigation Satellite System (GLONASS).



NOTICE:

Selected radio models may offer GPS and GLONASS. GNSS constellation is configured by using CPS. Check with your dealer or system administrator to determine how your radio has been programmed.

Press the programmed **GNSS** button to toggle the feature on or off.

Other Systems

Features that are available to the radio users under this system are available in this chapter.

Push-To-Talk Button

The Push-to-Talk (**PTT**) button serves two basic purposes:

- While a call is in progress, the **PTT** button allows the radio to transmit to other radios in the call. The microphone is activated when the **PTT** button is pressed.
- While a call is not in progress, the **PTT** button is used to make a new call.

Long press the **PTT** button to talk. Release the **PTT** button to listen.

If the Talk Permit Tone is enabled, wait until the short alert tone ends before talking.

Programmable Buttons

Depending on the duration of a button press, your dealer can program the programmable buttons as shortcuts to radio functions.

Short press

Pressing and releasing rapidly.

Long press

Pressing and holding for the programmed duration.



NOTICE:

See [Emergency Operation on page 145](#) for more information on the programmed duration of the **Emergency** button.

Assignable Radio Functions

The following radio functions can be assigned to the programmable buttons.

Audio Toggle

Toggles audio routing between the internal radio speaker and the speaker of a wired accessory.

Battery Strength

Indicates battery strength by using the LED Indicator.

Bluetooth® Audio Switch

Toggles audio routing between internal radio speaker and external Bluetooth-enabled accessory.

Bluetooth Connect

Initiates a Bluetooth find-and-connect operation.

Bluetooth Disconnect

Terminates all existing Bluetooth connections between your radio and any Bluetooth-enabled devices.

Bluetooth Discoverable

Enables your radio to enter Bluetooth Discoverable Mode.

Call Forwarding

Toggles Call Forwarding on or off.

Channel Announcement

Plays zone and channel announcement voice messages for the current channel.

Emergency

Depending on the programming, initiates or cancels an emergency.

Intelligent Audio

Toggles intelligent audio on or off.

Manual Site Roam ²

Starts the manual site search.

Mic AGC

Toggles the internal microphone automatic gain control (AGC) on or off.

Monitor

Monitors a selected channel for activity.

Nuisance Channel Delete²

Temporarily removes an unwanted channel, except for the Selected Channel, from the scan list. The Selected Channel refers to the selected zone or channel combination of the user from which scan is initiated.

One Touch Access

Directly initiates a predefined Private, Phone or Group Call, a Call Alert, a Quick Text message, or Home Revert.

Option Board Feature

Toggles option board feature(s) on or off for option board-enabled channels.

Permanent Monitor²

Monitors a selected channel for all radio traffic until function is disabled.

Phone Exit

Ends a Phone Call.

Privacy

Toggles privacy on or off.

² Not applicable in Capacity Plus.

Repeater/Talkaround²

Toggles between using a repeater and communicating directly with another radio.

Reset Home Channel

Sets a new home channel.

Silence Home Channel Reminder

Mutes the Home Channel Reminder.

Scan³

Toggles scan on or off.

Site Info

Plays site announcement voice messages for the current site when Voice Announcement is enabled.

Site Lock² 

When toggled on, the radio searches the current site only. When toggled off, the radio searches other sites in addition to the current site.

Telemetry Control

Controls the Output Pin on a local or remote radio.

Transmit Interrupt Remote Dekey

Stops an ongoing interruptible call to free the channel.

Trill Enhancement

Toggles trill enhancement on or off.

Voice Announcement On/Off

Toggles voice announcement on or off.

Voice Operating Transmission (VOX)

Toggles VOX on or off.

Wi-Fi

Toggles Wi-Fi on or off.

Zone Toggle

Allows radio user to toggle between Zone 1 and Zone 2.

Assignable Settings or Utility Functions

The following radio settings or utility functions can be assigned to the programmable buttons.

Tones/Alerts

Toggles all tones and alerts on or off.

Power Level

Toggles transmit power level between high and low.

³ Not applicable in Capacity Plus–Single-Site.

Status Indicators

This chapter explains the status indicators and audio tones used in the radio.

LED Indicators

LED indicators show the operational status of your radio.

Blinking Red

Radio is indicating a battery mismatch.

Radio has failed the self-test upon powering up.

Radio is receiving an emergency transmission.

Radio is transmitting in low battery state.

Radio has moved out of range if Auto-Range Transponder System is configured.

Mute Mode is enabled.

Solid Green

Radio is powering up.

Radio is transmitting.

Radio is sending a Call Alert or an emergency transmission.

Indicates full battery capacity when the programmed **Battery Strength** button is pressed.

Blinking Green

Radio is receiving a call or data.

Radio is retrieving Over-the-Air Programming transmissions.

Radio is detecting activity over the air.



NOTICE:

This activity may or may not affect the programmed channel of the radio due to the nature of the digital protocol.

There is no LED indication when the radio is detecting activity over the air in Capacity Plus.

Double Blinking Green

Radio is receiving a privacy-enabled call or data.

Solid Yellow

Radio is monitoring a conventional channel.

Indicates fair battery capacity when the programmed **Battery Strength** button is pressed.

Blinking Yellow

Radio is scanning for activity.

Radio has yet to respond to a Call Alert.

All Capacity Plus-Multi-Site channels are busy.

Double Blinking Yellow

Radio has Auto Roaming enabled.

Radio is actively searching for a new site.

Radio has yet to respond to a Group Call Alert.

Radio is locked.

Radio is not connected to the repeater while in Capacity Plus.

All Capacity Plus channels are busy.

Tones

The following are the tones that sound through on the radio speaker.



High Pitched Tone



Low Pitched Tone

Indicator Tones

Indicator tones provide you with audible indications of the status after an action to perform a task is taken.



Positive Indicator Tone



Negative Indicator Tone

Audio Tones

Audio tones provide you with audible indications of the status, or response to data received on the radio.



Continuous Tone

A monotone sound. Sounds continuously until termination.



Periodic Tone

Sounds periodically depending on the duration set by the radio. Tone starts, stops, and repeats itself.

**Repetitive Tone**

A single tone that repeats itself until it is terminated by the user.

**Momentary Tone**

Sounds once for a short duration set by the radio.

Zone and Channel Selections

This chapter explains the operations to select a zone or channel on your radio. A zone is a group of channels.

Your radio supports up to 32 channels and 2 zones, with a maximum of 16 channels per zone.

Each channel can be programmed with different features and/or support different groups of users.

Selecting Zones

Follow the procedure to select the required zone on your radio.

Press the programmed **Zone Toggle** button.

One of the following tone sounds:

Positive Indicator Tone

Radio is in Zone 2.

Negative Indicator Tone

Radio is in Zone 1.

**NOTICE:**

For all Non-keypad radio, you are recommended to enable Voice Announcement feature for selecting zone. The Voice Announcement feature can only be enabled through CPS.

Selecting Channels

Follow the procedure to select the required channel on your radio after you have selected a zone.

Turn the **Channel Selector** Knob to select the channel, subscriber ID, or group ID.

Calls

This chapter explains the operations to receive, respond to, make, and stop calls.

You can select a subscriber alias or ID, or group alias or ID after you have selected a channel by using one of these features:

Programmed One Touch Access Button

This method is used for Group, Private, and Phone Calls only.

You can only have one ID assigned to a **One Touch Access** button with a short or long programmable button press.

Programmable Button

This method is used for Phone Calls only.

Group Calls

Your radio must be configured as part of a group to receive a call from or make a call to the group of users.

Making Group Calls

Follow the procedure to make Group Calls on your radio.

- 1 Do one of the following:
 - Select a channel with the active group alias or ID.
 - Press the programmed **One Touch Access** button.

- 2 Press the **PTT** button to make the call.
The green LED lights up.

- 3 Do one of the following:
 - Wait for the Talk Permit Tone to end and speak clearly into the microphone if enabled.
 -  Wait for the **PTT** Sidetone to end and speak clearly into the microphone if enabled.

- 4 Release the **PTT** button to listen.
The green LED lights up when the target radio responds.



- 5  If the Channel Free Indication feature is enabled, you hear a short alert tone the moment the transmitting radio releases the **PTT** button, indicating the channel is free for you to respond. Press the **PTT** button to respond to the call.

The call ends when there is no voice activity for a predetermined period.

Responding to Group Calls

To receive a call from a group of users, your radio must be configured as part of that group. Follow the procedure to respond to Group Calls on your radio.

When you receive a Group Call:

- The green LED blinks.
 - Your radio unmutes and the incoming call sounds through the speaker.
- 1 Do one of the following:
 -  If the Channel Free Indication feature is enabled, you hear a short alert tone the moment the transmitting radio releases the **PTT** button, indicating the channel is free for you to respond. Press the **PTT** button to respond to the call.
 -  If the Voice Interrupt feature is enabled, press the **PTT** button to interrupt the audio from the

transmitting radio and free the channel for you to respond.

The green LED lights up.

- 2 Do one of the following:
 - Wait for the Talk Permit Tone to end and speak clearly into the microphone if enabled.
 -  Wait for the **PTT** Sidetone to end and speak clearly into the microphone if enabled.
-

- 3 Release the **PTT** button to listen.

The call ends when there is no voice activity for a predetermined period.

Private Calls

A Private Call is a call from an individual radio to another individual radio.

There are two ways to set up a Private Call. The first type sets up the call after performing a radio presence check, while the second type sets up the call immediately. Only one of these types can be programmed to your radio by your dealer.

Making Private Calls

Your radio must be programmed to initiate a Private Call. If this feature is not enabled, a negative indicator tone sounds when you initiate the call. Follow the procedure to make Private Calls on your radio.

- 1 Do one of the following:
 - Select a channel with the active subscriber alias or ID.
 - Press the programmed **One Touch Access** button.

- 2 Press the **PTT** button to make the call.

The green LED lights up.

- 3 Wait for the Talk Permit Tone to end and speak clearly into the microphone if enabled.

- 4 Release the **PTT** button to listen.

The green LED blinks when the target radio responds.

- 5  If the Channel Free Indication feature is enabled, you hear a short alert tone the moment the transmitting radio releases the **PTT** button, indicating the channel is free for you to respond. Press the **PTT** button to respond to the call.

The call ends when there is no voice activity for a predetermined period. A tone sounds.

Responding to Private Calls

Follow the procedure to respond to Private Calls on your radio.

When you receive a Private Call:

- The green LED blinks.
- Your radio unmutes and the incoming call sounds through the speaker.

- 1 Do one of the following:

-  If the Channel Free Indication feature is enabled, you hear a short alert tone the moment the transmitting radio releases the **PTT** button, indicating the channel is free for you to respond. Press the **PTT** button to respond to the call.

-  If the Transmit Interrupt Remote Dekey feature is enabled, press the **PTT** button to stop an ongoing interruptible call and free the channel for you to respond.

The green LED lights up.

- 2 Wait for the Talk Permit Tone to end and speak clearly into the microphone if enabled.
-

- 3 Release the **PTT** button to listen.

The call ends when there is no voice activity for a predetermined period. A tone sounds.

All Calls

An All Call is a call from an individual radio to every radio on the channel. An All Call is used to make important announcements, requiring full attention from the user. The users on the channel cannot respond to an All Call.

Making All Calls

Your radio must be programmed for you to make an All Call. Follow the procedure to make All Calls on your radio.

- 1 Select a channel with the active All Call group alias or ID.
-

- 2 Press the **PTT** button to make the call.

The green LED lights up.

- 3 Do one of the following:

- Wait for the Talk Permit Tone to end and speak clearly into the microphone if enabled.
-  Wait for the **PTT** Sidetone to end and speak clearly into the microphone if enabled.

Users on the channel cannot respond to an All Call.

Receiving All Calls

When you receive an All Call:

- A tone sounds.
- The green LED blinks.
- Your radio unmutes and the incoming call sounds through the speaker.

An All Call does not wait for a predetermined period before ending.

 If the Channel Free Indication feature is enabled, you hear a short alert tone when the transmitting radio releases the **PTT** button, indicating the channel is free for you to use.

You cannot respond to an All Call.



NOTICE:

The radio stops receiving the All Call if you switch to a different channel while receiving the call. You are **not** able to continue with any programmed button functions until the end of an All Call.

Selective Calls

A Selective Call is a call from an individual radio to another individual radio. It is a Private Call on an analog system.

Making Selective Calls

Your radio must be programmed for you to initiate a Selective Call. Follow the procedure to make Selective Calls on your radio.

- 1 Select a channel with the active subscriber alias or ID.
-

- 2 Press the **PTT** button to make the call.
The green LED lights up.
-

- 3 Do one of the following:
 - Wait for the Talk Permit Tone to end and speak clearly into the microphone if enabled.
 -  Wait for the **PTT** Sidetone to end and speak clearly into the microphone if enabled.
-

- 4 Release the **PTT** button to listen.
The green LED lights up when the target radio responds.
-

- 5  If the Channel Free Indication feature is enabled, you hear a short alert tone the moment the transmitting radio releases the **PTT** button, indicating the channel is free for you to respond. Press the **PTT** button to respond to the call.
The call ends when there is no voice activity for a predetermined period.
-

Responding to Selective Calls

Follow the procedure to respond to Selective Calls on your radio.

When you receive a Selective Call:

- The green LED blinks.
- Your radio unmutes and the incoming call sounds through the speaker.

1 Press the **PTT** button to respond to the call.

The green LED lights up.

2 Wait for the Talk Permit Tone to end and speak clearly into the microphone if enabled.

3 Release the **PTT** button to listen.

The call ends when there is no voice activity for a predetermined period. A tone sounds.

If Phone Call capability is not enabled in your radio:

- Your radio mutes the call.
- Your radio returns to the previous screen when the call ends.

During the Phone Call, your radio attempts to end the call when:

- You press the **One Touch Access** button with the deaccess code preconfigured.
- You enter the deaccess code as the input for extra digits.

During channel access, access or deaccess code, or extra digits transmission, your radio responds to the **On/Off**, **Volume Control**, and **Channel Selector** buttons or knobs only. A tone sounds for every invalid input.



NOTICE:

Check with your dealer or system administrator for more information.

Phone Calls

A Phone Call is a call from an individual radio to a telephone.

Making Phone Calls

Follow the procedure to make Phone Calls on your radio.

When you attempt to make or end a Phone Call without the access and deaccess codes preconfigured, the attempt fails and a negative indicator tone sounds.

- 1 Press the programmed **One Touch Access** button to the predefined alias or ID.

If the entry for the **One Touch Access** button is empty, a negative indicator tone sounds.

If successful:

- The (Dual Tone Multi Frequency) DMTF Tone sounds.
- You hear the dialling tone of the telephone user.

If unsuccessful:

- A negative indicator tone sounds.
- The phone call fails. Repeat this step.

-
- 2 Press the **PTT** button to make the call. Release the **PTT** button to listen.
-

- 3 Press the programmed **Phone Exit** button to end the call.

If end-call-setup is successful:

- A tone sounds.

If end-call-setup is unsuccessful:

- A negative indicator tone sounds.
- Repeat this step, or wait for the telephone user to end the call.

Responding to Phone Calls as Private Calls

Follow the procedure to respond to Phone Calls as Private Calls on your radio.

When you receive a Phone Call as a Private Call:

- The green LED lights up.
- Your radio unmutes and the incoming call sounds through the speaker.

If Phone Call capability is not enabled on your radio, your radio mutes the call.

- 1 Press the **PTT** button to respond to the call. Release the **PTT** button to listen.

- 2 The call ends when there is no voice activity for a predetermined period.
A tone sounds.

Responding to Phone Calls as Group Calls

Follow the procedure to respond to Phone Calls as Group Calls on your radio.

When you receive a Phone Call as a Group Call:

- The green LED blinks.
- Your radio unmutes and the incoming call sounds through the speaker.

If Phone Call capability is not enabled on your radio, your radio mutes the call.

- 1 Press the **PTT** button to respond to the call. Release the **PTT** button to listen.

- 2 The call ends when there is no voice activity for a predetermined period.
A tone sounds.

Responding to Phone Calls as All Calls

When you receive a Phone Call as an All Call, you can respond to or end the call, only if an All Call type is assigned to the channel. Follow the procedure to respond to Phone Calls as All Calls on your radio.

If Phone Call capability is not enabled on your radio, your radio mutes the call.

- 1 Press the **PTT** button to respond to the call.

- 2 Release the **PTT** button to listen.

Stopping Radio Calls

This feature allows you to stop an ongoing Group or Private Call to free the channel for transmission. For example, when a radio experiences a "stuck microphone" condition where the **PTT** button is inadvertently pressed by the user. Your radio must be programmed to allow you to use this feature. Follow the procedure to stop calls on your radio.

- 1 Press the programmed **Transmit Interrupt Remote Dekey** button.
-

- 2 Wait for acknowledgment.

If successful:

- A positive indicator tone sounds.

If unsuccessful:

- A negative indicator tone sounds.
-



NOTICE:

Check with your dealer or system administrator for more information.

Advanced Features

This chapter explains the operations of the features available in your radio.

Your dealer or system administrator may have customized your radio for your specific needs. Check with your dealer or system administrator for more information.

Bluetooth

This feature allows you to use your radio with a Bluetooth-enabled device (accessory) through a Bluetooth connection. Your radio supports both Motorola Solutions and Commercially available Off-The-Shelf (COTS) Bluetooth-enabled devices.

Bluetooth operates within a range of 10 m (32 ft) line of sight. This is an unobstructed path between your radio and your Bluetooth-enabled device. For high degree of reliability, Motorola Solutions recommends to not separate the radio and the accessory.

At the fringe areas of reception, both voice and tone quality start to sound "garbled" or "broken". To correct this problem, position your radio and Bluetooth-enabled device closer to each other (within the 10 m defined range) to re-establish clear audio reception. The Bluetooth function of

your radio has maximum power of 2.5 mW (4 dBm) at the 10 m range.

Your radio can support up to three simultaneous Bluetooth connections with Bluetooth-enabled devices of unique types. For example, a headset, a scanner, and a PTT-Only Device (POD). Multiple connections with Bluetooth-enabled devices of the same type are not supported.

Refer to the user manual of your respective Bluetooth-enabled device for more details on the full capabilities of your Bluetooth-enabled device.

Your radio connects to the Bluetooth-enabled device within range with either the strongest signal strength, or to one which it has connected to before in a prior session. Do not turn off your Bluetooth-enabled device or press the home back button during the finding and connecting operation as this cancels the operation.

Connecting to Bluetooth Devices

Follow the procedure to connect to Bluetooth devices.

Turn on your Bluetooth-enabled device and place it in pairing mode.

Press the programmed **Bluetooth Connect** button.

Your Bluetooth-enabled device may require additional steps to complete the pairing. Refer to the user manual of your Bluetooth-enabled device.

- A tone sounds.
- The yellow LED blinks.

Wait for acknowledgment.

If successful:

- A positive indicator tone sounds.

If unsuccessful:

- A negative indicator tone sounds.

Disconnecting from Bluetooth Devices

Follow the procedure to disconnect from Bluetooth devices.

Press the programmed **Bluetooth Disconnect** button.

A positive indicator tone sounds when the device has been disconnected.

Switching Audio Route between Internal Radio Speaker and Bluetooth Device

Follow the procedure to toggle audio routing between internal radio speaker and external Bluetooth device.

Press the programmed **Bluetooth Audio Switch** button.

A tone sounds when the audio route has switched.

Permanent Bluetooth Discoverable Mode

The Permanent Bluetooth Discoverable Mode must be enabled by the dealer or system administrator.

Other Bluetooth-enabled devices can locate your radio, but the devices cannot connect to the radio. The Permanent Bluetooth Discoverable Mode enables dedicated devices to use your radio position in the process of Bluetooth-based location.

Multi-Site Controls

These features are applicable when your current radio channel is part of an IP Site Connect or Capacity Plus–Multi-Site configuration.

Starting Manual Site Search

Follow the procedure to start manual site search when the received signal strength is poor in order to attempt to find a site with better signal.

Press the programmed **Manual Site Roam** button.

- A tone sounds.
 - The green LED blinks.
-

If the radio finds a new site:

- A positive indicator tone sounds.
- The LED turns off.

If the radio fails to find a new site:

- A negative indicator tone sounds.
- The LED turns off.

Site Lock On/Off

When toggled on, the radio searches the current site only. When toggled off, the radio searches other sites in addition to the current site.

Press the programmed **Site Lock** button.

If the **Site Lock** function is toggled on:

- You hear a positive indicator tone, indicating the radio has locked to the current site.

If the **Site Lock** function is toggled off:

- You hear a negative indicator tone, indicating the radio is unlocked.
-

Talkaround

This feature allows you to continue communication when your repeater is not operational, or when your radio is out of range from the repeater but within talking range of other radios.

The talkaround setting is retained even after powering down.



NOTICE:

This feature is not applicable in Capacity Plus–Single-Site, Capacity Plus–Multi-Site, and Citizens Band channels that are in the same frequency.

Toggling Between Repeater and Talkaround Modes

Follow the procedure to toggle between Repeater and Talkaround modes on your radio.

Press the programmed **Repeater/Talkaround** button.

One of the following tones sounds:

Positive Indicator Tone

Radio is in talkaround mode.

Negative Indicator Tone

Radio is in repeater mode.

Monitor Feature

The monitor feature is used to make sure that a channel is free before transmitting.



NOTICE:

This feature is not applicable in Capacity Plus–Single-Site and Capacity Plus–Multi-Site.

Monitoring Channels

Follow the procedure to monitor channels.

- 1 Long press the programmed **Monitor** button.

If the channel is in use:

- You hear radio activity or total silence.
- The yellow LED lights up.

If the monitored channel is free, you hear a “white noise”.

-
- 2 Press the **PTT** button to talk. Release the **PTT** button to listen.
-

Permanent Monitor

The Permanent Monitor feature is used to continuously monitor a selected channel for activity.

Turning Permanent Monitor On or Off

Follow the procedure to turn Permanent Monitor on or off on your radio.

Press the programmed **Permanent Monitor** button.

When the radio enters the mode:

- An alert tone sounds.
- The yellow LED lights up.

When the radio exits the mode:

- An alert tone sounds.
 - The yellow LED turns off.
-

Home Channel Reminder

This feature provides a reminder when the radio is not set to the home channel for a period of time.

If this feature is enabled through CPS, when your radio is not set to the home channel for a period of time, the following occurs periodically:

- The Home Channel Reminder tone and announcement sound.

Muting the Home Channel Reminder

When the Home Channel Reminder sounds, you can temporarily mute the reminder.

Press the **Silence Home Channel Reminder** programmable button.

Setting New Home Channels

When the Home Channel Reminder occurs, you can set a new home channel.

Press the **Reset Home Channel** programmable button to set the current channel as the new Home Channel.

Remote Monitor

This feature is used to turn on the microphone of a target radio with a subscriber alias or ID. You can use this feature to remotely monitor any audible activity surrounding the target radio.

There are two types of Remote Monitor:

- Remote Monitor without Authentication
- Remote Monitor with Authentication.

Authenticated Remote Monitor is a purchasable feature. In Authenticated Remote Monitor, verification is required when your radio turns on the microphone of a target radio.

When your radio initiates this feature on a target radio with User Authentication, a passphrase is required. The passphrase is preprogrammed into the target radio through CPS.

Both your radio and the target radio must be programmed to allow you to use this feature.

This feature stops after a programmed duration or when there is any user operation on the target radio.

Initiating Remote Monitor

Follow the procedure to initiate Remote Monitor on your radio.

1 Press the programmed **Remote Monitor** button.

2 Wait for acknowledgment.

If successful:

- A positive indicator tone sounds.

If unsuccessful:

- A negative indicator tone sounds.
-

Scan Lists

Scan lists are created and assigned to individual channels or groups. Your radio scans for voice activity by cycling through the channel or group sequence specified in the scan list for the current channel or group.

Your radio can support up to 250 scan lists, with a maximum of 16 members in a list.

Each scan list supports a mixture of both analog and digital entries.



NOTICE:

This feature is not applicable in Capacity Plus.

Scan

Your radio cycles through the programmed scan list for the current channel looking for voice activity when you start a scan.



NOTICE:

This feature is not applicable in Capacity Plus.

During a dual-mode scan, if you are on a digital channel, and your radio locks onto an analog channel, it automatically switches from digital mode to analog mode for the duration of the call. This is also true for the reverse.

There are two ways of initiating scan:

Main Channel Scan (Manual)

Your radio scans all the channels or groups in your scan list. On entering scan, your radio may, depending on the settings, automatically start on the last scanned

active channel or group, or on the channel where scan was initiated.

Auto Scan (Automatic)

Your radio automatically starts scanning when you select a channel or group that has Auto Scan enabled.

Turning Scan On or Off

Follow the procedure to turn scan on or off on your radio.

Do one of the following:

- Press the programmed **Scan** button to start or stop Scan.
- Turn the **Channel Selector Knob** to select a channel programmed with Auto Scan enabled.

If scan is enabled:

- The yellow LED blinks.
- A positive indicator tone sounds.

If scan is disabled:

- The LED turns off.
- A negative indicator tone sounds.

Responding to Transmissions During Scanning

During scanning, your radio stops on a channel or group where activity is detected. The radio stays on that channel for a programmed duration known as hang time. Follow the procedure to respond to transmissions during scanning.

- 1  If the Channel Free Indication feature is enabled, you hear a short alert tone the moment the transmitting radio releases the **PTT** button, indicating the channel is free for you to respond. Press the **PTT** button during hang time.

The green LED lights up.

-
- 2 Do one of the following:
 - Wait for the Talk Permit Tone to end and speak clearly into the microphone if enabled.
 -  Wait for the **PTT** Sidetone to end and speak clearly into the microphone if enabled.

-
- 3 Release the **PTT** button to listen.

The radio returns to scanning other channels or groups if you do not respond within the hang time.

Deleting Nuisance Channels

If a channel continually generates unwanted calls or noise, (termed a "nuisance" channel), you can temporarily remove the unwanted channel from the scan list. This capability does not apply to the channel designated as the Selected Channel. Follow the procedure to delete nuisance channels on your radio.

- 1 When your radio locks on to an unwanted or nuisance channel, press the programmed **Nuisance Channel Delete** button until you hear a tone.
-
- 2 Release the programmed **Nuisance Channel Delete** button.

The nuisance channel is deleted.

Restoring Nuisance Channels

Follow the procedure to restore nuisance channels on your radio.

Do one of the following:

- Turn the radio off and then power it on again.

- Change the channel using the **Channel Selector Knob**.
-

Vote Scan

Vote Scan provides you with wide area coverage in areas where there are multiple base stations transmitting identical information on different analog channels.

Your radio scans analog channels of multiple base stations and performs a voting process to select the strongest received signal. Once that is established, your radio receives transmissions from that base station.

During a vote scan, the yellow LED blinks.

Follow the same procedures as [Responding to Transmissions During Scanning on page 140](#), to respond to a transmission during a vote scan.

Call Indicator Settings

This feature allows the radio users to configure call or text message ringing tones.

Selecting a Ring Alert Type

**NOTICE:**

The programmed **Ring Alert Type** button is assigned by your dealer or system administrator. Check with your dealer or system administrator to determine how your radio has been programmed.

You can program the radio calls to one predetermined vibrate call.

The radio vibrates once if it is a momentary ring style. The radio vibrates repetitively if it is a repetitive ring style. When set to Ring and Vibrate, the radio sounds a specific ring tone if there is any incoming radio transaction (for example, Call Alert or Message). It sounds like a positive indicator tone or missed call.

For radios with batteries that support the vibrate feature and are attached to a vibrating belt clip, the available Ring Alert Type options are Silent, Ring, Vibrate, and Ring and Vibrate.

For radios with batteries that do not support the vibrate feature and are not attached to a vibrating belt clip, Ring Alert Type is automatically set to Ring. If you press the programmed **Ring Alert Type** button, a bad key tone sounds, indicating the multiple Ring Alert Type options are disabled.

You can select a Ring Alert Type by performing the following action.

- Press the programmed **Ring Alert Type** button to toggle Voice Announcement or Text-to-Speech, and the radio behavior to the following options.
 - For Silent, Voice Announcement or Text-to-Speech sounds **Ring Alert Type Silent** only.
 - For Ring Only, Voice Announcement or Text-to-Speech sounds **Ring Alert Type** and the radio sounds a ring tone.
 - For Vibrate Only, Voice Announcement or Text-to-Speech sounds **Ring Alert Type** and the radio vibrates.
 - For Ring and Vibrate, Voice Announcement or Text-to-Speech sounds **Ring Alert Type** and the radio sounds a ring tone and vibrates.

Configuring Vibrate Style



NOTICE:

The programmed **Vibrate Style** button is assigned by your dealer or system administrator. Check with your dealer or system administrator to determine how your radio has been programmed.

Vibrate Style is enabled when the Vibrating Belt Clip is attached to the radio with a battery that supports the vibrate feature.

You can configure the vibrate style by performing the following action.

- Press the programmed **Vibrate Style** button to toggle to short, medium, or long option and the radio vibrates accordingly. Voice Announcement or Text-to-Speech sounds **Vibrate Style**.

Escalating Alarm Tone Volume

The radio can be programmed to continually alert, when a radio call remains unanswered. This is done by automatically increasing the alarm tone volume over time. This feature is known as Escalart.

Call Alert Operation

Call Alert paging enables you to alert a specific radio user to call you back.

This feature is accessible using a programmed **One Touch Access** button.

Responding to Call Alerts

Follow the procedure to respond to Call Alerts on your radio.

When you receive a Call Alert:

- A repetitive tone sounds.
- The yellow LED blinks.

Press the **PTT** button within 4 seconds of receiving a Call Alert page to respond with a Private Call.

Making Call Alerts

Follow the procedure to make Call Alerts on your radio.

- 1 Press the programmed **One Touch Access** button.
The green LED lights up.

-
- 2 Wait for acknowledgment.

If the Call Alert acknowledgment is received, a positive indicator tone sounds.

If the Call Alert acknowledgment is not received, a negative indicator tone sounds.

Mute Mode

Mute Mode provides an option to the user to silence all audio indicators of the radio.

Once Mute Mode feature is initiated, all audio indicators are muted except higher priority features such as Emergency operations.

When Mute Mode is exited, the radio resumes playing ongoing tones and audio transmissions.



NOTICE:

This is a purchasable feature. Check with your dealer or system administrator for more information.

Turning On Mute Mode

Follow the procedure to turn on Mute Mode.

Do one of the following:

- Access this feature by using the programmed **Mute Mode** button.
- Access this feature by placing the radio in a face-down position momentarily.

Depending on radio model, the Face Down feature can be enabled either through the radio menu or by your system administrator. Check with your dealer or system administrator for more information.



IMPORTANT:

User can only enable either Man Down or Face Down at a time. Both features cannot be enabled together.

**NOTICE:**

Face Down feature is applicable to DP4401e only.

The following occurs when Mute mode is enabled:

- Positive Indicator Tone sounds.
- The red LED light starts blinking and remains blinking until Mute Mode is exited.
- Radio is muted.
- Mute Mode Timer begins counting down the duration that is configured.

Exiting Mute Mode

This feature can be exited automatically once the Mute Mode Timer expires.

Do one of the following to exit Mute mode manually:

- Press the programmed **Mute Mode** button.
- Press the **PTT** button on any entry.
- Place the radio in a face-up position momentarily.

**NOTICE:**

Face Down feature is applicable to DP4401e only.

The following occurs when Mute mode is disabled:

- Negative Indicator Tone sounds.
- The blinking red LED turns off.
- Your radio unmutes and speaker state is restored.
- If the timer has not expired, Mute mode timer is stopped.

**NOTICE:**

Mute Mode is also exited if the user transmits voice or switches to an unprogrammed channel.

Emergency Operation

An Emergency Alarm is used to indicate a critical situation. You are able to initiate an Emergency at any time even when there is activity on the current channel.

Your dealer can set the duration of a button press for the programmed **Emergency** button, except for long press, which is similar with all other buttons:

Short Press

Duration between 0.05 seconds and 0.75 seconds.

Long Press

Duration between 1.00 second and 3.75 seconds.

The **Emergency** button is assigned with the Emergency On/Off feature. Check with your dealer for the assigned operation of the **Emergency** button.



NOTICE:

If a short press to the **Emergency** button initiates Emergency mode, then a long press to the same enables the radio to exit Emergency mode.

If a long press to the **Emergency** button initiates Emergency mode, then a short press to the same enables the radio to exit Emergency mode.

Your radio supports three Emergency Alarms:

- Emergency Alarm
- Emergency Alarm with Call
- Emergency Alarm with Voice to Follow 



NOTICE:

Only one of the Emergency Alarms above can be assigned to the programmed **Emergency** button.

In addition, each alarm has the following types:

Regular

Radio transmits an alarm signal and shows audio and/or visual indicators.

Silent

Radio transmits an alarm signal without any audio or visual indicators. Radio receives calls without any sound through the speaker, until the programmed *hot mic* transmission period is over and/or you press the **PTT** button.

Silent with Voice

Radio transmits an alarm signal without any audio or visual indicators, but allow incoming calls to sound through the speaker. If *hot mic* is enabled, the incoming calls sound through the speaker after the programmed *hot mic* transmission period is over. The indicators only appear once you press the **PTT** button.

Sending Emergency Alarms

This feature allows you to send an Emergency Alarm, a non-voice signal, which triggers an alert indication on a group of radios. Your radio does not display any audio or

visual indicators during Emergency mode when it is set to Silent.

Follow the procedure to send Emergency Alarms on your radio.

- 1 Press the programmed **Emergency On** button.

The green LED lights up.



NOTICE:

If programmed, the Emergency Search tone sounds. This tone is muted when the radio transmits or receives voice, and stops when the radio exits Emergency mode. The Emergency Search tone can be programmed through CPS.

- 2 Wait for acknowledgment.

If successful:

- The Emergency tone sounds.
- The red LED blinks.

If unsuccessful after all retries have been exhausted:

- A low-pitched tone sounds.

The radio exits the Emergency Alarm mode.

Sending Emergency Alarms with Call

This feature allows you to send an Emergency Alarm with Call to a group of radios. Upon acknowledgement by a radio within the group, the group of radios can communicate over a programmed Emergency channel. Follow the procedure to send Emergency Alarms with call on your radio.

- 1 Press the programmed **Emergency On** button.

The green LED lights up.



NOTICE:

If programmed, the Emergency Search tone sounds. This tone is muted when the radio transmits or receives voice, and stops when the radio exits Emergency mode. The Emergency Search tone can be programmed by your dealer or system administrator.

- 2 Wait for acknowledgment.

If successful:

- The Emergency tone sounds.
- The red LED blinks.

3 Press the **PTT** button to make the call.

The green LED lights up.

4 Do one of the following:

- Wait for the Talk Permit Tone to end and speak clearly into the microphone if enabled.
-  Wait for the **PTT** Sidetone to end and speak clearly into the microphone if enabled.

5 Release the **PTT** button to listen.

6  If the Channel Free Indication feature is enabled, you hear a short alert tone the moment the transmitting radio releases the **PTT** button, indicating the channel is free for you to respond. Press the **PTT** button to respond to the call.

7 To exit the Emergency mode once the call ends, press the **Emergency Off** button.

Emergency Alarms with Voice to Follow

This feature allows you to send an Emergency Alarm with Voice to Follow to a group of radios. Your radio microphone is automatically activated, allowing you to communicate with the group of radios without pressing the **PTT** button. This activated microphone state is also known as *hot mic*.

If your radio has Emergency Cycle Mode enabled, repetitions of *hot mic* and receiving period are made for a programmed duration. During Emergency Cycle Mode, received calls sound through the speaker.

If you press the **PTT** button during the programmed receiving period, you hear a prohibit tone, indicating that you should release the **PTT** button. The radio ignores the **PTT** button press and remains in Emergency mode.

If you press the **PTT** button during *hot mic*, and continue to press it after the *hot mic* duration expires, the radio continues to transmit until you release the **PTT** button.

If the Emergency Alarm request fails, the radio does not retry to send the request, and enters the *hot mic* state directly.

**NOTICE:**

Some accessories may not support *hot mic*. Check with your dealer or system administrator for more information.

Sending Emergency Alarms with Voice to Follow

Follow the procedure to send Emergency Alarms with voice to follow on your radio.

- 1 Press the programmed **Emergency On** button.

The green LED lights up.

-
- 2 Once the Emergency tone sounds, speak clearly into the microphone.

The radio automatically stops transmitting when:

- The cycling duration between *hot mic* and receiving calls expires, if Emergency Cycle Mode is enabled.
 - The *hot mic* duration expires, if Emergency Cycle Mode is disabled.
-

Receiving Emergency Alarms

Follow the procedure to receive Emergency Alarms on your radio.

When you receive an Emergency Alarm:

- A tone sounds.
- The red LED blinks.

**NOTICE:**

Your radio automatically acknowledges the Emergency Alarm (if enabled).

Exiting Emergency Mode After Receiving the Emergency Alarm

Do one of the following to exit Emergency mode after receiving Emergency alarm:

- Change the channel.
- Press the **Emergency Off** button.

- Power down the radio.

Reinitiating Emergency Mode

This feature is only applicable to the radio sending the Emergency Alarm. Follow the procedure to reinitiate Emergency mode on your radio.

Do one of the following:

- Change the channel while the radio is in Emergency mode. The radio exits the Emergency mode, and reinitiates Emergency, if Emergency Alarm is enabled on the new channel.
 - Press the programmed **Emergency On** button during an Emergency initiation or transmission state. The radio exits this state, and reinitiates Emergency.
-

Exiting Emergency Mode

This feature is only applicable to the radio sending the Emergency Alarm.

Your radio exits Emergency mode when:

- An acknowledgment is received (for Emergency Alarm only).
- All retries to send the alarm have been exhausted.
- Your radio is turned off.



NOTICE:

Your radio does not reinitiate the Emergency mode automatically when it is powered up again.

Follow the procedure to exit Emergency mode on your radio.

Do one of the following:

- Press the programmed **Emergency Off** button.
 - Turn off the radio and then, power it on again, if your radio has been programmed to remain on the Emergency Revert channel even after acknowledgment is received.
 - Change the channel to a new channel that has no emergency system configured.
-

Man Down



NOTICE:

Man Down feature is applicable to only DP4401e .

This feature prompts an emergency to be raised if there is a change in the motion of the radio, such as the tilt of the radio, motion and/or the lack of motion for a predefined time.

Following a change in the motion of the radio for a programmed duration, the radio pre-warns the user with an audio indicator indicating that a change in motion is detected.

If there is still no acknowledgment by the user before the predefined reminder timer expires, the radio initiates an Emergency Alarm or an Emergency Call. You can program the reminder timer by using CPS.

Turning the Man Down Feature On or Off



NOTICE:

The programmed **Man Down** button and Man Down settings are configured using CPS. Check with your dealer or system administrator to determine how your radio has been programmed.

If you disable the Man Down feature, the programmed alert tone sounds repeatedly until the Man Down feature is enabled. A device failure tone sounds when the Man Down

feature fails while powering up. The device failure tone continues until the radio resumes normal operation.

You can enable or disable this feature by performing the following action.

- Press the programmed **Man Down** button to toggle the feature on or off.

Text Messaging

Your radio is able to receive data, for example a text message, from another radio or a text message application.

There are two types of text messages, Digital Mobile Radio (DMR) Short Text Message and text message. The maximum length of a DMR Short Text Message is 23 characters. The maximum length of a text message is 280 characters, including the subject line. The subject line only appears when you receive messages from e-mail applications.

**NOTICE:**

The maximum character length is only applicable for models with the latest software and hardware. For radio models with older software and hardware, the maximum length of a text message is 140 characters. Check with your dealer or system administrator for more information.

For the Arabic language, the text entry orientation is from right to left.

Quick Text Messages

Your radio supports Quick Text messages as programmed by your dealer.

Sending Quick Text Messages

Follow the procedure to send predefined Quick Text messages on your radio to a predefined alias.

- 1 Press the programmed **One Touch Access** button.

- 2 Wait for acknowledgment.

If successful:

- The green LED lights up.

- A positive indicator tone sounds.

If unsuccessful:

- A negative indicator tone sounds.

Privacy

This feature helps to prevent eavesdropping by unauthorized users on a channel by the use of a software-based scrambling solution. The signaling and user identification portions of a transmission are not scrambled.

Your radio must have privacy enabled on the channel to send a privacy-enabled transmission, although this is not a necessary requirement for receiving a transmission. While on a privacy-enabled channel, the radio is still able to receive clear or unscrambled transmissions.

Some radio models may not offer Privacy feature, or may have a different configuration. Check with your dealer or system administrator for more information.

Your radio supports two types of privacy, but only one can be assigned to your radio. They are:

- Basic Privacy
- Enhanced Privacy

To unscramble a privacy-enabled call or data transmission, your radio must be programmed to have the same Privacy Key for Basic Privacy, or the same Key Value and Key ID for Enhanced Privacy as the transmitting radio.

If your radio receives a scrambled call that is of a different Privacy Key, or different Key Value and Key ID, you either hear a garbled transmission for Basic Privacy or nothing at all for Enhanced Privacy.

On a privacy-enabled channel, your radio is able to receive clear or unscrambled calls, depending on how your radio is programmed. In addition, your radio may play a warning tone or not, depending on how it is programmed.

The green LED lights up when the radio is transmitting, and blinks rapidly when the radio is receiving an ongoing privacy-enabled transmission.



NOTICE:

This feature is not applicable in Citizens Band channels that are in the same frequency.

Turning Privacy On or Off

Follow the procedure to turn privacy on or off on your radio.

Press the programmed **Privacy** button.

[Send Feedback](#)

Response Inhibit

This feature helps prevent your radio from responding to any incoming transmissions.



NOTICE:

This is a purchasable feature. Check with your dealer or system administrator to determine how your radio has been programmed.

If enabled, your radio does not generate any outgoing transmissions in respond to incoming transmissions, such as Radio Check, Call Alert, Radio Disable, Remote Monitor, Automatic Registration Service (ARS), Responding to Private Messages, and Sending GNSS location reports. Your radio cannot receive Confirmed Private Calls when this feature is enabled. However, your radio is able to manually send transmission.

Turning Response Inhibit On or Off

Follow the procedure to enable or disable Response Inhibit on your radio.

Press the programmed **Response Inhibit** button.

If successful:

- A positive indicator tone sounds.

If unsuccessful:

- A negative indicator tone sounds.

Lone Worker

This feature prompts an emergency to be raised if there is no user activity, such as any radio button press or channel selection, for a predefined time.

Following no user activity for a programmed duration, the radio pre-warns you using an audio indicator once the inactivity timer expires.

If there is still no acknowledgment by you before the predefined reminder timer expires, the radio initiates an Emergency Alarm.

Only one of the following Emergency Alarms is assigned to this feature:

- Emergency Alarm
- Emergency Alarm with Call
- Emergency Alarm with Voice to Follow 

The radio remains in the emergency state, allowing voice messages to proceed until action is taken. See [Emergency](#)

[Operation on page 145](#) for more information on ways to exit Emergency.



NOTICE:

Check with your dealer or system administrator for more information.

Password Lock Features

This feature allows you to restrict access to the radio by asking for a password when the device is turned on.

Accessing Radios by Using Passwords

Follow the procedure to access your radio by using a password.

- 1 Enter the current four-digit password.
 - Use the **Channel Selector Knob** to enter the first digit of the password.
 - Press Side Button 1, 2, or 3 to enter each digit of the remaining three digits of the password.
-

- 2 Your radio automatically checks the validity of the password when the last digit of the four-digit password is entered.

If successful, the radio powers up.

If unsuccessful:

- You hear a continuous tone. Repeat [step 1](#).
- After the third attempt, your radio enters into locked state. A tone sounds. The yellow LED double blinks. Your radio enters into locked state for 15 minutes.



NOTICE:

In locked state, your radio responds to inputs from **On/Off/Volume Control Knob** only.

- If the radio is powered off, power up the radio. Your radio restarts the 15-minute timer for locked state. A tone sounds. The yellow LED double blinks.

Wait for 15 minutes and then repeat the steps in [Accessing Radios by Using Passwords on page 72](#) to access the radio.

Auto-Range Transponder System

The Auto-Range Transponder System (ARTS) is an analog-only feature designed to inform you when your radio is out-of-range of other ARTS-equipped radios.

ARTS-equipped radios transmit or receive signals periodically to confirm that they are within range of each other.

Your radio provides indications of states as follows:

First-Time Alert

A tone sounds.

ARTS-in-Range Alert

A tone sounds, if programmed.

ARTS-Out-of-Range Alert

A tone sounds. The red LED rapidly blinks.

Unlocking Radios in Locked State

Your radio is unable to receive calls in locked state. Follow the procedure to unlock your radio in locked state.

Do one of the following:

- If the radio is powered on, wait for 15 minutes and then repeat the steps in [Accessing Radios by Using Passwords on page 72](#) to access the radio.



NOTICE:

Check with your dealer or system administrator for more information.



NOTICE:

Bluetooth and Wi-Fi features are available in Transmit Inhibit mode.

Over-the-Air Programming

Your dealer can remotely update your radio through Over-the-Air Programming (OTAP) without any physical connection. Additionally, some settings can also be configured by using OTAP.

When your radio undergoes OTAP, the green LED blinks.

When your radio receives high volume data:

- The channel becomes busy.
- A negative tone sounds if you press the **PTT** button.



NOTICE:

Once the programming is complete, a tone sounds, and your radio restarts (powers off and on again).

Transmit Inhibit

Transmit inhibit feature allow users to block all transmission from the radio.

Wi-Fi Operation

This feature allows you to set up and connect to a Wi-Fi network. Wi-Fi supports updates for radio firmware, codeplug, and resources such as language packs and voice announcement.



NOTICE:

This feature is applicable to DP4401e only.

Wi-Fi® is a registered trademark of Wi-Fi Alliance®.

Your radio supports WEP/WPA/WPA2-Personal and WPA/WPA2-Enterprise Wi-Fi networks.

WEP/WPA/WPA2-Personal Wi-Fi network

Uses pre-shared key (password) based authentication.

Pre-shared key can be entered by using the menu or CPS/RM.

WPA/WPA2-Enterprise Wi-Fi network

Uses certificate-based authentication.

Your radio must be pre-configured with a certificate.

**NOTICE:**

Check with your dealer or system administrator to connect to WPA/WPA2-Enterprise Wi-Fi network.

Turning Wi-Fi On or Off

The programmed **Wi-Fi On or Off** button is assigned by your dealer or system administrator. Check with your dealer or system administrator to determine how your radio has been programmed.

Voice Announcements for the programmed **Wi-Fi On or Off** button can be customized through CPS according to user requirements. Check with your dealer or system administrator for more information.

You can turn on or turn off Wi-Fi by performing the following action.

- Press the programmed **Wi-Fi On or Off** button. Voice Announcement sounds Turning On Wi-Fi or Turning Off Wi-Fi.

Connecting to a Network Access Point

When you turn on Wi-Fi, the radio scans and connects to a network access point.

[Send Feedback](#)

**NOTICE:**

The programmed **Wi-Fi Status Query** button is assigned by your dealer or system administrator. Voice Announcements for the programmed **Wi-Fi Status Query** button can be customized according to user requirements by using CPS. Check with your dealer or system administrator to determine how your radio has been programmed.

The WPA-Enterprise Wi-Fi network access points are pre-configured. Check with your dealer or system administrator to determine how your radio has been programmed.

Press the programmed **Wi-Fi Status Query** button for the connection status using Voice Announcement.

Voice Announcement sounds when Wi-Fi is Off, Wi-Fi is On but No Connection, or Wi-Fi is On with Connection.

Utilities

This chapter explains the operations of the utility functions available in your radio.

Checking Battery Strength

Follow the procedure to check the battery level of your radio.

Press the programmed **Battery Strength** button.

One of the following occurs:

- The LED lights up solid yellow indicating fair battery capacity.
- The LED lights up solid green indicating full battery capacity.
- The LED blinks red indicating low battery capacity.

Flexible Receive List

Flexible Receive List is a feature that allows you to create and assign members on the receive talkgroup list. Your radio can support a maximum of 16 members in the list. This feature is supported in Capacity Plus.

Turning Flexible Receive List On or Off

Follow the procedure to turn Flexible Receive List on or off.

Press the programmed **Flexible Receive List** button.

If enabled:

- The LED blinks yellow.
- A positive indicator tone sounds.

If disabled:

- The LED turns off.
 - A negative indicator tone sounds.
-

Text-to-Speech

The Text-to-Speech feature can only be enabled by your dealer or system administrator. If Text-to-Speech is enabled, the Voice Announcement feature is automatically disabled. If Voice Announcement is enabled, then the Text-to-Speech feature is automatically disabled.

This audio indicator can be customized per customer requirements.

Setting Text-to-Speech

Follow the procedure to set the Text-to-Speech feature.

Press the programmed **Text-to-Speech** button to listen to the received text message.

Turning Acoustic Feedback Suppressor On or Off

The feature allows you to minimize acoustic feedback in received calls. Follow the procedure to turn Acoustic Feedback Suppressor on or off on your radio.

Press the programmed **AF Suppressor** button.

Turning Global Navigation Satellite System On or Off

Global Navigation Satellite System (GNSS) is a satellite navigation system that determines the radio precise location. GNSS includes Global Positioning System (GPS) and Global Navigation Satellite System (GLONASS).



NOTICE:

Selected radio models may offer GPS and GLONASS. GNSS constellation is configured by using CPS. Check with your dealer or system administrator to determine how your radio has been programmed.

Do the following step to toggle GNSS on or off on your radio.

- Press the programmed **GNSS** button.
-

Turning Radio Tones/Alerts On or Off

You can enable and disable all radio tones and alerts, if needed, except for incoming Emergency alert tone . Follow the procedure to turn tones and alerts on or off on your radio.

Press the programmed **All Tones/Alerts** button.

If successful:

- The Positive Indicator Tone sounds.
- All tones and alerts are turned on.

If unsuccessful:

- The Negative Indicator Tone sounds.
 - All tones and alerts are turned off.
-

Power Levels

You can customize the power setting to high or low for each channel.

High

This enables communication with radios located at a considerable distance from you.

Low

This enables communication with radios in closer proximity.

Setting Power Levels

Follow the procedure to set the power levels on your radio.

Press the programmed **Power Level** button.

If successful:

- The Positive Indicator Tone sounds.

- Radio transmits at low power.

If unsuccessful:

- The Negative Indicator Tone sounds.
 - Radio transmits at high power.
-

Voice Operating Transmission

The Voice Operating Transmission (VOX) allows you to initiate a hands-free voice-activated call on a programmed channel. The radio automatically transmits, for a programmed period, whenever the microphone on the VOX-capable accessory detects voice.



NOTICE:

This feature is not applicable in Citizens Band channels that are in the same frequency.

You can enable or disable VOX by doing one of the following:

- Turn the radio off and then power it on again to enable VOX.
- Change the channel by using the **Channel Selector** knob to enable VOX.

- Turn VOX on or off by using the programmed **VOX** button.
- Press the **PTT** button during radio operation to disable VOX.

**NOTICE:**

Turning this feature on or off is limited to radios with this function enabled. Check with your dealer or system administrator for more information.

Turning Voice Operating Transmission On or Off

Follow the procedure to turn VOX on or off on your radio.

Press the programmed **VOX** button to toggle the feature on or off.

**NOTICE:**

If the Talk Permit Tone is enabled, use a trigger word to initiate the call. Wait for the Talk Permit Tone to finish before speaking clearly into the microphone. See [Turning Talk Permit Tone On or Off](#) for more information.

Turning Option Board On or Off

Option board capabilities within each channel can be assigned to programmable buttons. Follow the procedure to turn option board on or off on your radio.

Press the programmed **Option Board** button.

Turning Voice Announcement On or Off

This feature enables the radio to audibly indicate the current zone or channel the user has just assigned, or the programmable button the user has just pressed.

This audio indicator can be customized according to customer requirements. Follow the procedure to turn Voice Announcement on or off on your radio.

Press the programmed **Voice Announcement** button.

If successful:

- The Positive Indicator Tone sounds.
- All tones and alerts are turned on.

If unsuccessful:

- The Negative Indicator Tone sounds.
- All tones and alerts are turned off.

Switching Audio Route between Internal Radio Speaker and Wired Accessory

Follow the procedure to toggle audio routing between internal radio speaker and wired accessory.

You can toggle audio routing between the internal radio speaker and the speaker of a wired accessory with the condition that:

- The wired accessory with speaker is attached.
- The audio is not routed to an external Bluetooth accessory.

Press the programmed **Audio Toggle** button.

A tone sounds when the audio route has switched.

Powering down the radio or detaching the accessory resets the audio routing to the internal radio speaker.

Turning Intelligent Audio On or Off

Your radio automatically adjusts the audio volume to overcome current background noise in the environment, inclusive of both stationary and non-stationary noise sources. This is a receive-only feature and does not affect transmission audio. Follow the procedure to turn Intelligent Audio on or off on your radio.

Press the programmed **Intelligent Audio** button.



NOTICE:

This feature is not applicable during a Bluetooth session.

Turning Trill Enhancement On or Off

You can enable this feature when you are speaking in a language that contains many words with alveolar trill (rolling "R") pronunciations. Follow the procedure to turn Trill Enhancement on or off on your radio.

Press the programmed **Trill Enhancement** button to toggle the feature on or off.

If successful:

- The Positive Indicator Tone sounds.
- All tones and alerts are turned on.

If unsuccessful:

- The Negative Indicator Tone sounds.
 - All tones and alerts are turned off.
-

Batteries and Chargers Warranty

The Workmanship Warranty

The workmanship warranty guarantees against defects in workmanship under normal use and service.

All MOTOTRBO Batteries	24 Months
TLK 100 Batteries	12 Months
IMPRES Chargers (Single-Unit and Multi-Unit, Non-Display)	24 Months
IMPRES Chargers (Multi-Unit with Display)	12 Months
Chargers (Single-Unit and Multi-Unit, Non-Display)	12 Months

The Capacity Warranty

The capacity warranty guarantees 80% of the rated capacity for the warranty duration.

Nickel Metal-Hydride (NiMH) or Lithium-Ion (Li-Ion) Batteries	12 Months
Lithium-Ion (Li-Ion) Batteries	12 Months
IMPRES Batteries, When Used Exclusively with IMPRES Chargers	18 Months

Limited Warranty

MOTOROLA SOLUTIONS COMMUNICATION PRODUCTS

I. WHAT THIS WARRANTY COVERS AND FOR HOW LONG:

Motorola Solutions, Inc. ("Motorola Solutions") warrants the Motorola Solutions manufactured Communication Products listed below ("Product") against defects in material and workmanship under normal use and service for a period of time from the date of purchase as scheduled below:

Portable Radios	Two (2) Years
Product Accessories (Excluding Batteries and Chargers)	One (1) Year

Motorola Solutions, at its option, will at no charge either repair the Product (with new or reconditioned parts), replace it (with a new or reconditioned Product), or refund the purchase price of the Product during the warranty

period provided it is returned in accordance with the terms of this warranty. Replaced parts or boards are warranted for the balance of the original applicable warranty period. All replaced parts of Product shall become the property of Motorola Solutions.

This express limited warranty is extended by Motorola Solutions to the original end user purchaser only and is not assignable or transferable to any other party. This is the complete warranty for the Product manufactured by Motorola Solutions. Motorola Solutions assumes no obligations or liability for additions or modifications to this warranty unless made in writing and signed by an officer of Motorola Solutions.

Unless made in a separate agreement between Motorola Solutions and the original end user purchaser, Motorola Solutions does not warrant the installation, maintenance or service of the Product.

Motorola Solutions cannot be responsible in any way for any ancillary equipment not furnished by Motorola Solutions which is attached to or used in connection with the Product, or for operation of the Product with any ancillary equipment, and all such equipment is expressly excluded from this warranty. Because each system which may use the Product is unique, Motorola Solutions

disclaims liability for range, coverage, or operation of the system as a whole under this warranty.

II. GENERAL PROVISIONS

This warranty sets forth the full extent of Motorola Solutions responsibilities regarding the Product. Repair, replacement or refund of the purchase price, at Motorola Solutions option, is the exclusive remedy. THIS WARRANTY IS GIVEN IN LIEU OF ALL OTHER EXPRESS WARRANTIES. IMPLIED WARRANTIES, INCLUDING WITHOUT LIMITATION, IMPLIED WARRANTIES OF MERCHANTABILITY AND FITNESS FOR A PARTICULAR PURPOSE, ARE LIMITED TO THE DURATION OF THIS LIMITED WARRANTY. IN NO EVENT SHALL MOTOROLA SOLUTIONS BE LIABLE FOR DAMAGES IN EXCESS OF THE PURCHASE PRICE OF THE PRODUCT, FOR ANY LOSS OF USE, LOSS OF TIME, INCONVENIENCE, COMMERCIAL LOSS, LOST PROFITS OR SAVINGS OR OTHER INCIDENTAL, SPECIAL OR CONSEQUENTIAL DAMAGES ARISING OUT OF THE USE OR INABILITY TO USE SUCH PRODUCT, TO THE FULL EXTENT SUCH MAY BE DISCLAIMED BY LAW.

III. STATE LAW RIGHTS:

SOME STATES DO NOT ALLOW THE EXCLUSION OR LIMITATION OF INCIDENTAL OR CONSEQUENTIAL DAMAGES OR LIMITATION ON HOW LONG AN IMPLIED WARRANTY LASTS, SO THE ABOVE LIMITATION OR EXCLUSIONS MAY NOT APPLY.

This warranty gives specific legal rights, and there may be other rights which may vary from state to state.

IV. HOW TO GET WARRANTY SERVICE

You must provide proof of purchase (bearing the date of purchase and Product item serial number) in order to receive warranty service and, also, deliver or send the Product item, transportation and insurance prepaid, to an authorized warranty service location. Warranty service will be provided by Motorola Solutions through one of its authorized warranty service locations. If you first contact the company which sold you the Product (for example, dealer or communication service provider), it can facilitate your obtaining warranty service. You can also call Motorola Solutions at 1-800-927-2744.

V. WHAT THIS WARRANTY DOES NOT COVER

- 1 Defects or damage resulting from use of the Product in other than its normal and customary manner.
- 2 Defects or damage from misuse, accident, water, or neglect.
- 3 Defects or damage from improper testing, operation, maintenance, installation, alteration, modification, or adjustment.
- 4 Breakage or damage to antennas unless caused directly by defects in material workmanship.
- 5 A Product subjected to unauthorized Product modifications, disassembles or repairs (including, without limitation, the addition to the Product of non-Motorola Solutions supplied equipment) which adversely affect performance of the Product or interfere with Motorola Solutions normal warranty inspection and testing of the Product to verify any warranty claim.
- 6 Product which has had the serial number removed or made illegible.
- 7 Rechargeable batteries if:
 - any of the seals on the battery enclosure of cells are broken or show evidence of tampering.
 - the damage or defect is caused by charging or using the battery in equipment or service other than the Product for which it is specified.
- 8 Freight costs to the repair depot.
- 9 A Product which, due to illegal or unauthorized alteration of the software/firmware in the Product, does not function in accordance with Motorola Solutions published specifications or the FCC certification labeling in effect for the Product at the time the Product was initially distributed from Motorola Solutions.
- 10 Scratches or other cosmetic damage to Product surfaces that does not affect the operation of the Product.
- 11 Normal and customary wear and tear.

VI. PATENT AND SOFTWARE PROVISIONS

Motorola Solutions will defend, at its own expense, any suit brought against the end user purchaser to the extent that it is based on a claim that the Product or parts infringe a United States patent, and Motorola Solutions will pay those

costs and damages finally awarded against the end user purchaser in any such suit which are attributable to any such claim, but such defense and payments are conditioned on the following:

- 1 Motorola Solutions will be notified promptly in writing by such purchaser of any notice of such claim,
- 2 Motorola Solutions will have sole control of the defense of such suit and all negotiations for its settlement or compromise, and
- 3 Should the Product or parts become, or in Motorola Solutions opinion be likely to become, the subject of a claim of infringement of a United States patent, that such purchaser will permit Motorola Solutions, at its option and expense, either to procure for such purchaser the right to continue using the Product or parts or to replace or modify the same so that it becomes non-infringing or to grant such purchaser a credit for the Product or parts as depreciated and accept its return. The depreciation will be an equal amount per year over the lifetime of the Product or parts as established by Motorola Solutions.

Motorola Solutions will have no liability with respect to any claim of patent infringement which is based upon the combination of the Product or parts furnished hereunder with software, apparatus or devices not furnished by

Motorola Solutions, nor will Motorola Solutions have any liability for the use of ancillary equipment or software not furnished by Motorola Solutions which is attached to or used in connection with the Product. The foregoing states the entire liability of Motorola Solutions with respect to infringement of patents by the Product or any parts thereof.

Laws in the United States and other countries preserve for Motorola Solutions certain exclusive rights for copyrighted Motorola Solutions software such as the exclusive rights to reproduce in copies and distribute copies of such Motorola Solutions software. Motorola Solutions software may be used in only the Product in which the software was originally embodied and such software in such Product may not be replaced, copied, distributed, modified in any way, or used to produce any derivative thereof. No other use including, without limitation, alteration, modification, reproduction, distribution, or reverse engineering of such Motorola Solutions software or exercise of rights in such Motorola Solutions software is permitted. No license is granted by implication, estoppel or otherwise under Motorola Solutions patent rights or copyrights.

VII. GOVERNING LAW

This Warranty is governed by the laws of the State of Illinois, U.S.A.

Inhalt

Wichtige Sicherheitshinweise.....	14	Reinigen der Universalabdeckung (Staubkappe).....	28
Softwareversion.....	15	Entfernen der Universalabdeckung (Staubkappe).....	29
Copyright.....	16	Einschalten des Funkgeräts.....	30
Copyright-Hinweis zur Computersoftware.....	18	Ausschalten des Funkgeräts.....	30
Sicherheitshinweise für die Handhabung.....	19	Anpassen der Lautstärke.....	30
Kapitel 1: Einleitung.....	21	Kapitel 3: Bedienelemente.....	32
Symbolinformationen.....	21	Teil I: Capacity Max-Betrieb.....	33
Analoger und digitaler Betriebsfunk.....	21	Sendetaste (PTT).....	33
IP Site Connect.....	22	programmierbare Tasten.....	33
Capacity Plus.....	23	Zuweisbare Funkgerätfunktionen.....	33
Capacity Plus-Single-Site.....	23	Zuweisbare Einstellungen oder Einstellungsfunktionen.....	35
Capacity Plus-Multi-Site.....	23	Statusanzeigen.....	35
Kapitel 2: Grundlegende Bedienung.....	25	LED-Anzeige.....	35
Aufladen des Akkus.....	25	Töne.....	36
Anbringen des Akkus.....	25	Töne.....	37
Anbringen der Antenne.....	26	Hinweistöne.....	37
Anbringen des Trageholsters.....	27	Registrierung.....	37
Anbringen der Universalabdeckung (Staubkappe).....	28	Zonen- und Kanalwahl.....	39
		Auswählen von Zonen.....	39

Auswählen eines Ruftyps.....	39	Empfangen von Rundumrufen.....	49
Auswahl eines Standorts.....	40	Telefonrufe.....	50
Roaming-Anforderung.....	40	Tätigen von Telefonrufen.....	50
Funkstation sperren/entsperren.....	41	Tätigen von Telefonanrufen mit der programmierbaren Taste	51
Standorteinschränkung.....	41	Antworten auf Telefonrufe als Sammelrufe.....	53
Lokaler Bündelfunk.....	41	Antworten auf Telefonrufe als Gruppenrufe.....	53
Rufe.....	42	Antworten auf Telefonrufe als Einzelrufe.....	54
Gruppenrufe.....	42	Gesprächsbevorrechtigung.....	54
Tätigen von Gruppenrufen.....	42	Stimmunterbrechung.....	55
Antworten auf Gruppenrufe.....	43	Aktivieren der Sprachunterbrechung.....	55
Ansageanruf.....	44	Erweiterte Funktionen.....	56
Tätigen von Ansageanrufen.....	44	Anrufwarteschlange.....	56
Empfangen von Ansageanrufen..	45	Rufpriorität.....	56
Einzelruf.....	45	Gesprächsgruppen-Scan.....	57
Tätigen von Einzelrufen.....	46	Ein-/Ausschalten der Gesprächsgruppen-Scan- Funktion.....	58
Durchführen eines Einzelrufs mit einer Schnellwahltaste.....	47	Empfängergruppenliste.....	58
Einzelrufe empfangen.....	47		
Einzelrufe annehmen.....	48		
Einzelrufe ablehnen.....	48		
Rundumrufe.....	49		
Tätigen von Rundumrufen.....	49		











Prioritätsmonitor.....	58	Fernüberwachung.....	64
Gesprächsgruppenzugehörigkeit für mehrere Gesprächsgruppen.....	59	Einleiten des Fernmonitors.....	64
Rückruf.....	59	Rufanzeigeeinstellungen.....	64
Bluetooth.....	60	Auswählen eines Rufhinweistyps.....	64
Verbinden mit Bluetooth- Geräten.....	61	Konfigurieren der Vibrationsart....	65
Trennen von Bluetooth-Geräten..	61	Zunehmende Alarmtonlautstärke.....	66
Umschalten des Audiosignals zwischen dem eingebauten Lautsprecher des Funkgeräts und dem Bluetooth-Gerät.....	62	Rufhinweise.....	66
Permanent erkennbarer Bluetooth-Modus.....	62	Tätigen von Rufhinweisen.....	66
Multi-Site-Bedienelemente.....	62	Antworten auf Rufhinweise.....	67
Starten einer manuellen Stationssuche.....	62	Stummschaltmodus.....	67
Funkstation sperren/entsperren...	63	Einschalten des Stummschalt- Modus.....	67
Home-Kanalerinnerung.....	63	Beenden des Stummschalt- Modus.....	68
Stummschalten der Home- Kanalerinnerung.....	63	Notruf.....	69
Einrichten eines neuen Home- Kanals.....	63	Senden von Notrufsignalen.....	70
		Senden von Notrufsignalen mit Ruf.....	71
		Senden von Notrufsignalen mit nachfolgendem Sprachruf.....	73
		Empfangen von Notrufsignalen....	74

Statusmeldung.....	75	Ein-/Ausschalten von WLAN.....	81
Senden von Statusnachrichten....	75	Verbinden mit einem Access Point im Netzwerk.....	82
Textnachrichten (SMS).....	75	Prüfen des WLAN- Verbindungsstatus.....	82
Quick Text-Nachrichten	76	Energieversorgung.....	83
Senden von Quick Text- Nachrichten	76	Prüfen der Akkuladung.....	83
Privacy.....	76	Text-in-Sprache.....	83
Ein- und Ausschalten des Datenschutzes.....	77	Einstellen von Text-in-Sprache....	84
Antwortsperr.....	77	Aktivieren/Deaktivieren der Funktion „Sperr akustischer Rückkopplungen“....	84
Ein-/Ausschalten der Antwortsperr.....	78	Einschalten/Ausschalten von GNSS.....	84
Blockieren/Wiederherstellen.....	78	Ein-/Ausschalten der Funkgerät- Hinweistöne.....	85
Funkgerät deaktivieren.....	79	Leistungspegel.....	85
Alleinarbeiter.....	79	Einstellen der Sendeleistung.....	85
Passwortgeschützter Zugriff auf das Funkgerät.....	79	Ein-/Ausschalten der Zusatzkarten.....	86
Zugreifen auf Funkgeräte mithilfe von Kennwörtern.....	79	Ein-/Ausschalten der Kanalansage.....	86
Entsperren von Funkgeräten.....	80	Umschalten des Audiosignals zwischen dem internen Lautsprecher des Funkgeräts und dem kabelgebundenen Zubehör.....	86
Over-the-Air Programmierung.....	80		
Wi-Fi-Betrieb.....	81		



Ein-/Ausschalten der Lautstärkeregelung.....	87	Roaming-Anforderung.....	95
Ein-/Ausschalten der Funktion „Vibrant-Verbesserung“.....	87	Funkstation sperren/entsperren...	95
Teil II: Connect Plus-Betrieb.....	89	Auswählen einer Zone.....	95
Zusätzliche Bedienelemente im Connect Plus-Modus.....	89	Arbeiten mit mehreren Netzwerken.....	96
Sendetaste (PTT).....	89	Auswählen eines Ruftyps.....	96
Programmierbare Tasten.....	89	Empfangen und Beantworten eines Funkrufs.....	97
Zuweisbare Funkgerätfunktionen.....	90	Empfangen und Beantworten eines Gruppenrufs.....	97
Zuweisbare Einstellungen oder Einstellungsfunktionen.....	92	Empfangen und Beantworten eines Einzelrufs.....	98
Identifizieren von Statusanzeigen im Connect Plus-Modus.....	92	Empfangen eines Standort-Rundumrufs.....	99
LED-Anzeige.....	92	Empfangen eines eingehenden Einzel-Telefonrufs.....	99
Hinweistöne.....	93	Empfangen eines eingehenden Gesprächsgruppen-Telefonrufs.	100
Hinweistöne.....	94	Eingehender Multi-Gruppen-Telefonruf.....	100
Umschalten zwischen Connect Plus- und Non-Connect Plus-Modus.....	94	Durchführen eines Funkrufs.....	100
Durchführen und Empfangen von Anrufen im Connect Plus-Modus.....	94	Durchführen eines Anrufs	100
Auswahl eines Standorts.....	94	Durchführen eines Gruppenrufs.....	101





Durchführen eines Einzelrufs.....	101	Starten und Stoppen des Scanvorgangs.....	107
Durchführen eines Standort-Rundumrufs.....	102	Reagieren auf eine Übertragung während eines Scanvorgangs....	107
Durchführen eines Multi-Gruppenrufs.....	103	Informationen zum Scan-Vorgang.....	108
Durchführen eines Einzelrufs mit einer Schnellwahl Taste.....	103	Antworten während des Scannens.....	108
Erweiterte Funktionen im Connect Plus-Modus.....	104	Bearbeitung der Priorität für eine Gesprächsgruppe.....	109
Home-Kanalerinnerung.....	104	Rufanzeigeeinstellungen.....	110
Stummschalten der Home-Kanalerinnerung.....	104	Auswählen eines Rufhinweistyps.....	110
Einrichten eines neuen Home-Kanals.....	104	Konfigurieren der Vibrationsart..	111
Automatisches Fallback.....	105	Zunehmende Alarmtonlautstärke.....	111
Hinweise auf den automatischen Fallback-Modus.....	105	Rufhinweise.....	111
Durchführen/Empfangen von Anrufen im Fallback-Modus.....	106	Antworten auf Rufhinweise.....	112
Rückkehr in den normalen Betrieb.....	107	Senden eines Rufhinweises mit der Schnellwahl Taste.....	112
Scan.....	107	Stummschaltmodus.....	112
		Einschalten des Stummschalt-Modus.....	113
		Beenden des Stummschalt-Modus.....	113

Notruf.....	114	Privacy.....	123
Beantworten eines Notrufs.....	116	Durchführen eines	
Ignorieren von Notrufen.....	116	verschlüsselten Rufs.....	124
Initiieren eines Notrufs.....	117	Bluetooth-Betrieb.....	125
Initiieren eines Notrufs mit		Suchen und Herstellen einer	
anschließender		Verbindung zu einem Bluetooth-	
Sprachkommunikation.....	117	Gerät.....	125
Initiieren eines Notrufsignals.....	118	Trennen eines Bluetooth-Geräts	126
Verlassen des Notruf-Modus.....	118	Umschalten des Audiosignals	
Totmann-Alarme.....	119	zwischen dem eingebauten	
Ein- und Ausschalten von		Lautsprecher des Funkgeräts	
Totmann-Alarmen.....	120	und dem Bluetooth-Gerät.....	126
Zurücksetzen der Totmann-		Permanent erkennbarer	
Alarme.....	121	Bluetooth-Modus.....	127
Bakensignal-Funktion.....	121	Wi-Fi-Betrieb.....	127
Ein- und Ausschalten des		Ein-/Ausschalten von WLAN.....	128
Bakensignals.....	122	Verbinden mit einem Access	
Zurücksetzen der Bakensignal-		Point im Netzwerk.....	128
Funktion.....	122	Energieversorgung.....	128
Textnachrichten (SMS).....	122	Ein-/Ausschalten der Funkgerät-	
Senden einer Quick Text-		Hinweistöne.....	129
Nachricht mit der		Einstellen der Sendeleistung.....	129
Schnellwahltaste.....	123	Kanal-Ansage.....	129

Einstellen der Text-in-Sprache-Funktion.....	130	Gruppenrufe.....	138
Prüfen der Akkuladung.....	130	Tätigen von Gruppenrufen.....	139
Intelligentes Audio.....	130	Antworten auf Gruppenrufe.....	139
Aktivieren/Deaktivieren der Funktion „Sperrung akustischer Rückkopplungen“..	131	Einzelrufe 	140
Ein-/Ausschalten von GNSS.....	131	Tätigen von Einzelrufen 	140
Teil III: Andere Systeme.....	132	Antworten auf Einzelrufe 	141
Sendetaste (PTT).....	132	Rundumrufe.....	142
programmierbare Tasten.....	132	Tätigen von Rundumrufen.....	142
Zuweisbare Funkgerätfunktionen.....	132	Empfangen von Rundumrufen...	143
Zuweisbare Einstellungen oder Einstellungsfunktionen.....	135	Selektivrufe 	143
Statusanzeigen.....	135	Tätigen von Selektivrufen.....	143
LED-Anzeigen.....	135	Antworten auf Selektivrufe 	144
Töne.....	136	Telefonrufe 	145
Hinweistöne.....	137	Tätigen von Telefonrufen 	145
Töne.....	137	Antworten auf Telefonrufe als Einzelrufe 	146
Zonen- und Kanalwahl.....	137	Antworten auf Telefonrufe als Gruppenrufe 	146
Auswählen von Zonen.....	137	Antworten auf Telefonrufe als Sammelrufe 	147
Auswählen von Kanälen.....	138	Abbrechen von Funkrufen 	147
Rufe.....	138		

Erweiterte Funktionen.....	148	Home-Kanalerinnerung.....	153
Bluetooth.....	148	Stummschalten der Home-	
Verbinden mit Bluetooth-		Kanalerinnerung.....	153
Geräten.....	149	Einrichten eines neuen Home-	
Trennen von Bluetooth-Geräten	149	Kanals.....	153
Umschalten des Audiosignals		Fernüberwachung.....	153
zwischen dem eingebauten		Einleiten des Fernmonitors.....	154
Lautsprecher des Funkgeräts		Scan-Listen.....	154
und dem Bluetooth-Gerät.....	150	Scan.....	155
Permanent erkennbarer		Ein-/Ausschalten der Scan-	
Bluetooth-Modus.....	150	Funktion.....	155
Multi-Site-Bedienelemente.....	150	Antworten auf Übertragungen	
Starten einer manuellen		während eines Scanvorgangs....	156
Stationssuche.....	150	Unterdrücken von Störkanälen..	156
Funkstation sperren/entsperren.	151	Wiederaufnahme von	
Repeater umgehen.....	151	Störkanälen.....	157
Umschalten zwischen Repeater		Auswahlverfahren nach Signalgüte	
umgehen und Repeater-Modi....	151	(Vote-Scan) 	157
Überwachungsfunktion.....	152	Rufanzeigeeinstellungen.....	157
Überwachung von Kanälen.....	152	Auswählen eines	
Dauer-Monitor.....	152	Ruffhinweistyps.....	157
Ein-/Ausschalten des		Konfigurieren der Vibrationsart..	158
Dauermonitors.....	152		

Zunehmende Alarmtonlautstärke.....	159	Neuinitialisierung des Notruf-Modus.....	166
Rufhinweise.....	159	Verlassen des Notruf-Modus....	166
Antworten auf Rufhinweise.....	159	Totmann-Funktion.....	167
Tätigen von Rufhinweisen.....	159	Ein-/Ausschalten der Totmann-Funktion.....	168
Stummschaltmodus.....	160	Textnachrichten (SMS).....	168
Einschalten des Stummschalt-Modus.....	160	Quick Text-Nachrichten 	169
Beenden des Stummschalt-Modus.....	161	Senden von Quick Text-Nachrichten 	169
Notruf.....	161	Privacy 	169
Senden von Notrufsignalen.....	163	Ein- und Ausschalten des Datenschutzes 	170
Senden von Notrufsignalen mit Ruf.....	163	Antwortsperr.....	170
Notsignale mit anschließender Sprache.....	164	Ein-/Ausschalten der Antwortsperr.....	171
Senden von Notrufsignalen mit nachfolgendem Sprachruf 	165	Alleinarbeiter.....	171
Empfangen von Notrufsignalen..	166	Passwortgeschützter Zugriff auf das Funkgerät.....	172
Verlassen des Notruf-Modus nach dem Empfangen des Notrufs.....	166	Zugreifen auf Funkgeräte mithilfe von Kennwörtern.....	172
		Entsperren von Funkgeräten....	172

Auto-Range Transponder-System 	173	Sprachgesteuerte Übertragung (VOX). 179	
Over-the-Air Programmierung 	173	Ein-/Ausschalten der	
Sendesperre.....	174	sprachgesteuerten Übertragung	179
Wi-Fi-Betrieb.....	174	Ein-/Ausschalten der Zusatzkarten.....	179
Ein-/Ausschalten von WLAN.....	174	Ein-/Ausschalten der Kanalansage.....	180
Verbinden mit einem Access		Umschalten des Audiosignals	
Point im Netzwerk.....	175	zwischen dem internen Lautsprecher	
Energieversorgung.....	175	des Funkgeräts und dem	
Prüfen der Akkuladung.....	176	kabelgebundenen Zubehör.....	180
Flexible Empfangen-Liste 	176	Ein-/Ausschalten der	
Ein-/Ausschalten der flexiblen		Lautstärkeregelung.....	181
Empfangen-Liste.....	176	Ein-/Ausschalten der Funktion „Vibrant-	
Text-in-Sprache.....	176	Verbesserung“.....	181
Einstellen von Text-in-Sprache..	177	Garantie für Akkus und Ladegeräte.....	183
Aktivieren/Deaktivieren der		Produktgarantie.....	183
Rückkopplungsunterdrückung (AFS) 	177	Die Akkukapazitätsgarantie.....	183
Ein-/Ausschalten von GNSS.....	177	Beschränkte Garantie.....	184
Ein-/Ausschalten der Funkgerät-		KOMMUNIKATIONSPRODUKTE VON	
Hinweistöne.....	177	MOTOROLA SOLUTIONS.....	184
Leistungspegel.....	178	I. UMFANG UND DAUER DES	
Einstellen der Sendeleistung.....	178	GARANTIEANSPRUCHS.....	184
		II. ALLGEMEINE GARANTIEBEDINGUNGEN	
		185

III. STAATSGESETZE (NUR FÜR USA):.....	185
IV. INANSPRUCHNAHME VON GARANTIELEISTUNGEN.....	186
V. HAFTUNGSAUSSCHLUSS.....	186
VI. PATENTE UND SOFTWARE- BEDINGUNGEN.....	187
VII. ANWENDBARES RECHT.....	188

Wichtige Sicherheitshinweise

Handbuch zur HF-Energiestrahlung und Produktsicherheit für Handsprechfunkgeräte

ACHTUNG!

Dieses Funkgerät ist nur für eine berufliche Nutzung vorgesehen. Lesen Sie vor Verwendung des Funkgeräts das Handbuch zur HF-Energiestrahlung und Produktsicherheit für Handsprechfunkgeräte, das wichtige Bedienungsanweisungen für den sicheren Umgang und HF-Energiesicherheitsinformationen zur Einhaltung der geltenden Normen und Richtlinien enthält.

Dieses Funkgerät ist darauf ausgelegt, die Anforderungen der Öffentlichkeit bezüglich des Einsatzes zu erfüllen. Lesen Sie vor Verwendung des Funkgeräts das Handbuch zur HF-Energiestrahlung und Produktsicherheit für Handsprechfunkgeräte, das wichtige Bedienungsanweisungen für den sicheren Umgang und HF-Energiesicherheitsinformationen zur Einhaltung der geltenden Normen und Richtlinien enthält.

Eine Auflistung der von Motorola Solutions genehmigten Antennen und anderen Zubehörteilen finden Sie auf folgender Website:

Eine Auflistung der von Motorola Solutions genehmigten Antennen, Akkus und anderen Zubehörteilen finden Sie auf folgender Website:

<http://www.motorolasolutions.com>

Softwareversion

Alle in den folgenden Abschnitten beschriebenen Funktionen werden von der Softwareversion **R02.09.00.0000R01.00.00** oder neueren Versionen unterstützt.

Weitere Informationen erhalten Sie von Ihrem Fachhändler oder Systemadministrator.

Copyright

Die in diesem Dokument beschriebenen Motorola Solutions-Produkte können durch Copyright geschützte Computerprogramme von Motorola Solutions enthalten. Nach den Gesetzen der USA und anderer Staaten sind bestimmte exklusive Rechte an der urheberrechtlich geschützten Software der Firma Motorola Solutions vorbehalten. Demzufolge dürfen urheberrechtlich geschützte Computerprogramme von Motorola Solutions, die zusammen mit den in diesem Dokument beschriebenen Motorola Solutions-Produkten ausgeliefert werden, ohne die vorherige schriftliche Genehmigung von Motorola Solutions weder kopiert noch in jeglicher Form reproduziert werden.

© 2018 Motorola Solutions, Inc. Alle Rechte vorbehalten.

Die Vervielfältigung, Übertragung, Speicherung in einem Abrufsystem oder Übersetzung in eine Sprache oder Computersprache ist für keinen Teil dieses Dokuments in keinerlei Form und durch keinerlei Methode ohne vorherige schriftliche Genehmigung von Motorola Solutions Inc. gestattet.

Darüber hinaus werden mit dem Kauf von Produkten von Motorola Solutions weder ausdrücklich noch stillschweigend, durch Rechtsverwirkung oder auf andere

Weise Lizenzen unter dem Copyright, dem Patent oder den Patentanwendungen von Software von Motorola Solutions ausgegeben, außer der Nutzung von normalen, nicht ausschließlich erteilten, gebührenfreien Lizenzen, die sich aus der Anwendung der Gesetze beim Verkauf eines Produkts ergeben.

Haftungsausschluss

Beachten Sie, dass bestimmte Funktionen, Fähigkeiten und Möglichkeiten, die in diesem Dokument beschrieben werden, für ein bestimmtes System möglicherweise nicht gelten oder nicht lizenziert sind oder von den Eigenschaften bestimmter Endgeräte (Funkgeräte) oder von der Konfiguration bestimmter Parameter abhängen können. Wenden Sie sich für weitere Informationen an Ihren Motorola Solutions-Ansprechpartner.

Marken

MOTOROLA, MOTO, MOTOROLA SOLUTIONS und das stilisierte M-Logo sind Marken oder eingetragene Marken von Motorola Trademark Holdings, LLC und werden unter Lizenz verwendet. Alle anderen Marken sind Eigentum ihrer jeweiligen Inhaber.

WEEE-Richtlinie der EU



■ Gemäß WEEE-Richtlinie (Waste of Electrical and Electronic Equipment, deutsch Elektro- und Elektronikaltgeräte) der EU besteht für Elektro- und Elektronikgeräte, die in den Mitgliedsländern der Europäischen Union in Verkehr gebracht werden, Kennzeichnungspflicht.

Die Kennzeichnung erfolgt durch ein Etikett mit einer durchgestrichenen Mülltonne, das am Produkt selbst oder an der Verpackung angebracht wird.

Endverbraucher in den Mitgliedsländern der Europäischen Union sind angehalten, bei ihrem lokalen Händler oder beim Kundendienst des Herstellers Informationen zum Rücknahmesystem ihres Landes einzuholen.

Copyright-Hinweis zur Computersoftware

Die in diesem Handbuch beschriebenen Motorola Solutions Produkte können durch Copyright geschützte Computerprogramme von Motorola Solutions enthalten, die in Halbleiterspeichern oder anderen Medien gespeichert sind. Nach den Gesetzen der USA und anderer Staaten sind bestimmte exklusive Rechte an der urheberrechtlich geschützten Software, insbesondere die Rechte der Vervielfältigung in jeglicher Form, der Firma Motorola Solutions vorbehalten. Entsprechend dürfen keine in den Produkten von Motorola Solutions enthaltenen, durch Copyright geschützten Computerprogramme, die in dieser Bedienungsanleitung beschrieben werden, in irgendeiner Form kopiert, reproduziert, geändert, zurückentwickelt oder verteilt werden, ohne dass hierfür eine ausdrückliche schriftliche Genehmigung von Motorola Solutions vorliegt. Darüber hinaus werden mit dem Kauf von Produkten von Motorola Solutions weder ausdrücklich noch stillschweigend, durch Rechtsverwirkung oder auf andere Weise Lizenzen unter dem Copyright, dem Patent oder den Patentanwendungen von Software von Motorola Solutions ausgegeben, abgesehen von der Nutzung von normalen, nicht ausschließlich erteilten Lizenzen, die sich aus der

Anwendung der Gesetze beim Verkauf eines Produkts ergeben.

Die in diesem Produkt eingebettete AMBE+2™- Sprachcodierungstechnologie ist durch geistiges Eigentum und Urheberrechte einschließlich Patentansprüche, Copyrights und Industriegeheimnisvorgaben von Digital Voice Systems, Inc. geschützt.

Die Nutzung dieser Sprachcodierungstechnologie wird ausschließlich in Verbindung mit der Nutzung dieser Kommunikationsausrüstung genehmigt. Benutzern dieser Technologie ist jeder Versuch, die Zielsprache/den Objektcode zu dekompileieren, analysieren (Reverse Engineering) oder auf jegliche andere Art in eine lesbare Form zu übertragen, ausdrücklich untersagt.

U.S. Pat. Nr. 5,870,405, 5,826,222, 5,754,974, 5,701,390, 5,715,365, 5,649,050, 5,630,011, 5,581,656, 5,517,511, 5,491,772, 5,247,579, 5,226,084 und 5,195,166.

Sicherheitshinweise für die Handhabung

Das MOTOTRBO Digital-Handfunkgerät erfüllt die Bedingungen der Schutzart IP67, d. h. es ist widrigen Einsatzbedingungen wie z. B. Untertauchen in Wasser gewachsen. Dieser Abschnitt beschreibt einige grundlegende Sicherheitshinweise für die Handhabung. Ihr Funkgerät erfüllt die Bedingungen der Schutzart IP54, d. h. es ist widrigen Einsatzbedingungen wie z. B. Kontakt mit Wasser oder Staub gewachsen.



VORSICHT:

Nehmen Sie Ihr Gerät nicht auseinander. Dies kann zur Beschädigung der Dichtungen des Funkgeräts und zu Kriechwegen innerhalb des Funkgeräts führen. Die Wartung des Funkgeräts darf ausschließlich im Wartungszentrum durchgeführt werden, das zum Testen und Ersetzen der Dichtungen am Funkgerät eingerichtet ist.

- Wurde Ihr Funkgerät in Wasser getaucht, schütteln Sie es, um es von eventuell im Lautsprechergitter und im Mikrofonanschluss befindlichem Wasser zu befreien. Dort eingedrungenes Wasser könnte die Audioleistung verringern.
- Wenn der Akkukontaktbereich Ihres Funkgeräts mit Wasser in Kontakt gekommen ist, sind die Akkukontakte am Funkgerät und am Akku zu reinigen und zu trocknen, bevor der Akku am Funkgerät angebracht wird. Restfeuchtigkeit an den Kontakten könnte das Funkgerät kurzschließen.
- Wenn Ihr Funkgerät in eine korrodierende Flüssigkeit (z. B. Salzwasser) getaucht wurde, spülen Sie das Funkgerät und den Akku mit sauberem Süßwasser ab und trocknen Sie sie.
- Verwenden Sie zum Reinigen der Außenflächen des Funkgeräts eine verdünnte Lösung aus einem milden Spülmittel und frischem Wasser (d. h. ein Teelöffel Spülmittel auf 4 Liter Wasser).
- Stecken Sie niemals etwas in die Entlüftungsöffnung des Funkgerätegehäuses unterhalb des Akku-Kontakts. Diese Entlüftungsöffnung ermöglicht den Druckausgleich im Funkgerät. Andernfalls kann ein Kriechweg innerhalb des Funkgeräts entstehen und die Wasserdichtheit möglicherweise verloren gehen.
- Die Entlüftungsöffnung darf auf keinen Fall blockiert oder verdeckt werden, auch nicht mit einem Etikett.
- Stellen Sie sicher, dass die Entlüftungsöffnung nicht mit öligen Stoffen in Kontakt kommt.

- Das Funkgerät mit ordnungsgemäß angebrachter Antenne ist für eine Wasserdichtheit bis maximal einen (1) Meter und maximal 30 Minuten ausgelegt. Bei Überschreiten der Maximalwerte oder Gebrauch des Funkgeräts ohne Antenne kann es beschädigt werden.
- Reinigen Sie Ihr Funkgerät nicht mit einem Hochdruckstrahl, da dieser Druck für die vorgesehene Wasserdichtheit (d. h. Druck in 1 m Tiefe) zu hoch ist und eventuell Wasser in das Funkgerät eindringen lässt.
- Halten Sie Ihr Funkgerät sauber, und vermeiden Sie Kontakt mit Wasser, um eine einwandfreie Funktion und Leistung zu gewährleisten.
- Verwenden Sie zum Reinigen der Außenflächen des Funkgeräts eine verdünnte Lösung aus einem milden Spülmittel und frischem Wasser (d. h. ein Teelöffel Spülmittel auf 4 Liter Wasser).
- Diese Oberflächen sollten immer dann gereinigt werden, wenn bei einer regelmäßigen Sichtkontrolle das Vorhandensein von Flecken, Fett und/oder Schmutz aufgefallen ist.



VORSICHT:

Bestimmte Chemikalien und deren Dämpfe können schädliche Auswirkungen auf einige Kunststoffe haben. Vermeiden Sie die Verwendung von Sprays, Kontaktreinigern und anderen Chemikalien.

Einleitung

In diesem Handbuch wird die Bedienung Ihres Funkgeräts beschrieben.

Ihr Händler oder Systemadministrator kann Ihr Funkgerät an Ihre speziellen Anforderungen und Bedürfnisse anpassen. Weitere Informationen erhalten Sie von Ihrem Fachhändler oder Systemadministrator.

Für folgende Auskünfte setzen Sie sich bitte mit Ihrem Systemadministrator oder Händler in Verbindung:

- Wurden voreingestellte Betriebsfunkkanäle bereits in das Funkgerät einprogrammiert?
- Welche Tasten wurden bereits zum Aufrufen anderer Funktionen programmiert?
- Welche zusätzlichen Zubehörteile kommen Ihren Bedürfnissen entgegen?
- Wie sehen die besten Vorgehensweisen für die effektive Nutzung von Funkgeräten aus?
- Welche Wartungsmaßnahmen können zu einer längeren Lebensdauer von Funkgeräten beitragen?

Symbolinformationen

In dieser Veröffentlichung werden die beschriebenen Symbole verwendet, um zwischen Funktionsmerkmalen ausschließlich im analogen bzw. digitalen Betriebsfunk zu unterscheiden.



Bedeutet Funktionsmerkmal **ausschließlich für analogen Betriebsfunk**.



Bedeutet Funktionsmerkmal **ausschließlich für digitalen Betriebsfunk**.

Bei Funktionsmerkmalen, die im analogen **und** im digitalen Betriebsfunk verfügbar sind, werden **beide** Symbole nicht angezeigt.

Analoger und digitaler Betriebsfunk

Jeder Kanal Ihres Funkgeräts kann für den analogen oder digitalen Betriebsfunkmodus konfiguriert werden.

Bestimmte Funktionen stehen nicht zur Verfügung, wenn Sie vom digitalen in den analogen Modus wechseln.

Ihr Funkgerät verfügt auch über Funktionen, die sowohl analog als auch digital verfügbar sind. Die kleineren Funktionsunterschiede der jeweiligen Merkmale haben **keinen** Einfluss auf die Leistung Ihres Funkgeräts.



HINWEIS:

Im Dual-Scan-Modus schaltet das Funkgerät ebenfalls zwischen Digital- und Analogmodus um. Weitere Informationen finden Sie unter [Scan auf Seite 155](#).

IP Site Connect

Mithilfe dieser Funktion kann das Funkgerät über ein IP-Netz (Internetprotokoll) Verbindung mit verschiedenen verfügbaren Stationen aufnehmen und somit seinen Betriebsfunk-Kommunikationsbereich über die Reichweite einer einzelnen Station hinaus ausdehnen. Dies ist ein Multi-Site-Betriebsfunkmodus.

Verlässt das Funkgerät den Bereich einer Station und tritt in den Bereich einer anderen ein, nimmt es mit dem Repeater der neuen Station Verbindung auf, um Rufe oder Datenübertragungen zu senden bzw. zu empfangen. Dies

erfolgt entweder automatisch oder manuell, je nach Ihren Einstellungen.

Bei der automatischen Stationsuche durchsucht das Funkgerät alle verfügbaren Stationen, wenn das Signal der aktuell verwendeten Station schwach ist oder das Funkgerät kein Signal der aktuellen Station ausfindig machen kann. Das Funkgerät wechselt dann zum Repeater mit dem höchsten RSSI-Wert (Anzeige der Empfangssignalstärke).

Bei einer manuellen Stationsuche sucht das Funkgerät nach der nächsten in Reichweite befindlichen Station der Roaming-Liste (die aber vielleicht nicht das stärkste Signal bietet) und wechselt auf den Repeater über.



HINWEIS:

Auf jedem Kanal kann Scan oder Roam aktiviert werden, nicht jedoch beide Funktionen gleichzeitig.

Kanäle, für die diese Funktion aktiviert ist, können einer bestimmten Roaming-Liste hinzugefügt werden. Während des automatischen Roaming-Suchlaufs durchsucht das Funkgerät die Kanäle der Roaming-Liste, um die beste Station zu finden. Eine Roaming-Liste unterstützt bis zu 16 Kanäle, einschließlich des gewählten Kanals.

**HINWEIS:**

Manuelles Hinzufügen oder Löschen von Einträgen der Roaming-Liste ist nicht möglich. Weitere Informationen erhalten Sie von Ihrem Fachhändler oder Systemadministrator.

Capacity Plus

Capacity Plus ist ein Einsteiger-Bündelfunk-System für Einzel- und Mehrfachstandorte. Der dynamische Bündelfunk an Einzel- und Mehrfachstandorten bietet eine bessere Kapazität und Abdeckung.

Capacity Plus-Single-Site

Capacity Plus-Single-Site ist eine Single-Site-Bündelfunkkonfiguration des MOTOTRBO Funksystems, die mithilfe mehrerer verfügbarer Kanäle hunderte von Benutzern und bis zu 254 Gruppen unterstützt. Dadurch kann Ihr Funkgerät im Repeater-Modus die verfügbare Zahl vorprogrammierter Kanäle effizient nutzen.

Wird durch Drücken einer programmierbaren Taste eine Funktion aufgerufen, die für Capacity Plus - Einzelstandort nicht verfügbar ist, ertönt ein negativer Hinweisston.

Ihr Funkgerät verfügt auch über die Funktionen, die im Digitalmodus, im IP Site Connect-Modus und in Capacity Plus verfügbar sind. Die kleineren Funktionsunterschiede der jeweiligen Merkmale haben keinen Einfluss auf die Leistung Ihres Funkgeräts.

Weitere Informationen zu dieser Konfiguration erhalten Sie von Ihrem Systemadministrator oder Händler.

Capacity Plus-Multi-Site

Capacity Plus-Multi-Site ist eine Mehrkanal-Bündelfunkkonfiguration des MOTOTRBO-Funksystems, die die besten Eigenschaften von Capacity Plus und IP Site Connect in sich vereint.

Mithilfe von Capacity Plus – Mehrfachstandort kann das Funkgerät über ein IP-Netz Verbindung mit verschiedenen verfügbaren Standorten aufnehmen und somit seinen Bündelfunk-Kommunikationsbereich über die Reichweite eines einzelnen Standorts hinaus ausdehnen. Indem es die insgesamt verfügbare Zahl programmierter Kanäle, die von jeder der verfügbaren Stationen unterstützt werden, effizient nutzt, steigert Linked Capacity Plus auch die Kapazität.

Verlässt das Funkgerät den Bereich einer Station und tritt in den Bereich einer anderen ein, nimmt es mit dem

Repeater der neuen Station Verbindung auf, um Rufe/ Datenübertragungen zu senden bzw. zu empfangen. Je nach Funkgeräteinstellungen erfolgt dies automatisch oder manuell.

Bei der automatischen Stationssuche durchsucht das Funkgerät alle verfügbaren Stationen, wenn das Signal der aktuell verwendeten Station schwach ist oder das Funkgerät kein Signal der aktuellen Station ausfindig machen kann. Das Funkgerät wechselt dann zum Repeater mit dem höchsten RSSI-Wert.

Bei einer manuellen Stationssuche sucht das Funkgerät nach der nächsten in Reichweite befindlichen Station der Roaming-Liste (die aber vielleicht nicht das stärkste Signal bietet) und wechselt auf diese über.

Jeder Kanal, auf dem Capacity Plus-Multi-Site aktiviert ist, kann in eine Roaming-Liste aufgenommen werden. Während des automatischen Roaming-Suchlaufs durchsucht das Funkgerät diese Kanäle, um die beste Station zu finden.



HINWEIS:

Manuelles Hinzufügen oder Löschen von Einträgen der Roaming-Liste ist nicht möglich. Weitere Informationen erhalten Sie von Ihrem Fachhändler oder Systemadministrator.

Wie auch bei Capacity Plus-Single-Site stehen im Menü keine Symbole für die Funktionen zur Verfügung, die in Capacity Plus-Multi-Standort nicht anwendbar sind. Wird durch Drücken einer programmierbaren Taste eine Funktion aufgerufen, die für Capacity Plus – Mehrfachstandort nicht verfügbar ist, ertönt ein negativer Hinweis.

Grundlegende Bedienung

In diesem Kapitel werden die ersten Schritte für die Benutzung des Funkgeräts beschrieben.

Aufladen des Akkus

Ihr Funkgerät wird mit einem Nickel-Metallhydrid- (NiMH) oder einem Lithium-Ionen-Akku betrieben.

- Laden Sie Akkus ausschließlich in einem Motorola Solutions-Ladegerät exakt laut den Anweisungen im Handbuch für das Ladegerät auf, um die Garantiebedingungen einzuhalten und eventuelle Schäden zu vermeiden.

Alle Ladegeräte können nur zum Laden der von Motorola Solutions autorisierten Akkus verwendet werden. Andere Akkus werden eventuell nicht geladen. Motorola Solutions empfiehlt, das Funkgerät während des Ladevorgangs ausgeschaltet zu lassen.

- Für eine optimierte Akkulebensdauer und zum Erhalten wertvoller Akkudaten müssen IMPRES™ - Akkus in einem IMPRES-Ladegerät geladen werden. Für IMPRES-Akkus, die ausschließlich mit IMPRES-

Ladegeräten aufgeladen werden, wird die standardmäßige Motorola Solutions Premium-Akkugarantie um sechs Monate verlängert.

- Um die optimale Leistung des Funkgeräts sicherzustellen, ist ein neuer Akku vor dem Erstgebrauch 14 bis 16 Stunden aufzuladen.

Anbringen des Akkus

Führen Sie die Vorgehensweise zum Verbinden des Akkus mit Ihrem Funkgerät durch.

Diese Alarmfunktion für Akku-Fehlanpassungen ist nur bei IMPRES-Akkus und Nicht-IMPRES-Akkus anwendbar, deren Kit-Nummer im EEPROM (Electrically Erasable Programmable Read Only Memory) programmiert wurde.

Wenn das Funkgerät mit dem falschen Akku verwendet wird, ertönt ein tiefer Warnton, die LED blinkt rot, und über die Sprachansage-/Text-zu-Sprache-Funktion wird „falscher Akku“ ausgegeben (sofern diese Funktion über CPS geladen wurde).

Die Zertifizierung des Funkgeräts wird ungültig, wenn Sie einen UL-Akku an ein UKW-zugelassenes Funkgerät anschließen oder umgekehrt. Ihr Funkgerät kann über CPS so programmiert werden, dass es Sie benachrichtigt, wenn diese Akku-Fehlanpassung vorliegt. Klären Sie mit Ihrem

Händler oder Systemadministrator, wie das Funkgerät konfiguriert wurde.

- 1 Richten Sie den Akku an der Führung an der Rückseite des Funkgeräts aus.
- 2 Setzen Sie den Akku fest auf, und schieben Sie ihn aufwärts, bis die Verriegelung einrastet.

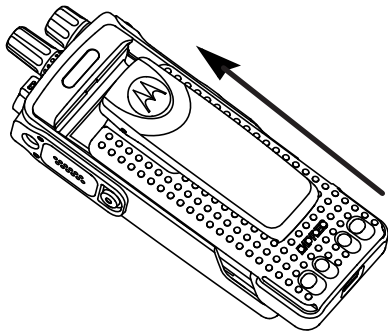

- 3 Schieben Sie die Akkuverriegelung in die Sperrposition.
- 4 Zum Entfernen des Akkus schalten Sie das Funkgerät aus. Schieben Sie die mit **A** markierte Akkuverriegelung in die gelöste Position und

schieben Sie den Akku abwärts aus der Führung heraus.

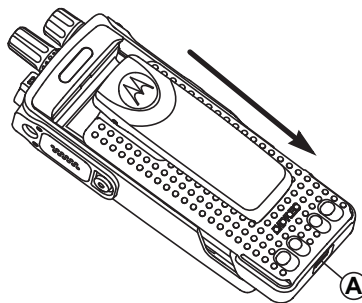

Anbringen der Antenne

Führen Sie die Vorgehensweise zum Anschließen der Antenne an Ihrem Funkgerät durch.

Stellen Sie sicher, dass das Funkgerät ausgeschaltet ist.

Setzen Sie die Antenne in die Fassung, und drehen Sie diese im Uhrzeigersinn, bis sie fest sitzt, um sie so bestmöglich gegen Wasser und Staub zu schützen.

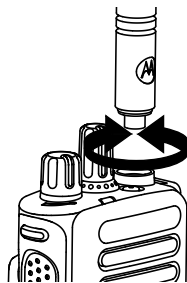
**HINWEIS:**

Zum Entfernen der Antenne drehen Sie sie gegen den Uhrzeigersinn.

**VORSICHT:**

Muss eine Antenne ersetzt werden, ist sicherzustellen, dass ausschließlich MOTOTRBO-Antennen verwendet werden. Die Verwendung anderer Antennen verursacht Schäden am Funkgerät.

- 1 Richten Sie die Schienen am Trageholster an den Nuten am Akku aus.
- 2 Drücken Sie sie nach unten, bis sie hörbar einrasten.

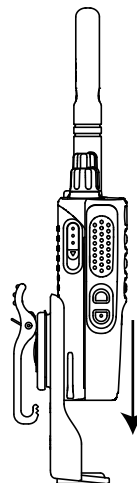

Anbringen des Trageholsters

Führen Sie die Vorgehensweise zum Befestigen des Trageholsters an Ihrem Funkgerät durch.

Anbringen der Universalabdeckung (Staubkappe)

Die Universalbuchse befindet sich auf der Antennenseite des Funkgeräts. Sie wird zum Anschluss von MOTOTRBO-Zubehör an das Funkgerät verwendet. Führen Sie die Vorgehensweise zum Befestigen der Staubkappe an Ihrem Funkgerät durch.

Bringen Sie die Staubkappe wieder an, wenn der Universalanschluss nicht mehr benutzt wird.

- 1 Stecken Sie das mit Haken versehene Ende der Abdeckung in die Ritzen oberhalb des Universalanschlusses.
- 2 Drücken Sie die Abdeckung nach unten, bis die Staubabdeckung korrekt auf dem Universalanschluss sitzt.

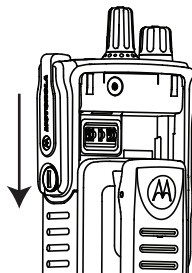

-
- 3 Befestigen Sie die Abdeckung am Funkgerät, indem Sie die Rändelschraube im Uhrzeigersinn drehen.
-

Reinigen der Universalabdeckung (Staubkappe)

Wenn das Funkgerät mit Wasser in Berührung kommt, trocknen Sie den Universalanschluss, bevor Sie Zubehör anbringen oder die Schutzabdeckung wieder aufsetzen. Wenn das Funkgerät mit Salzwasser oder

Verunreinigungen in Berührung kommt, führen Sie die folgenden Reinigungsmaßnahmen aus.

- 1 Mischen Sie eine 0,5-prozentige Lösung aus einem milden Spülmittel und frischem Wasser (d. h. ein Teelöffel Spülmittel auf 4 Liter Wasser).

- 2 Reinigen Sie nur die externen Oberflächen des Funkgeräts mit der Lösung. Tragen Sie die milde Lösung mit einem harten, nicht metallischen Kurzhaarpinsel auf.

- 3 Trocknen Sie das Funkgerät mit einem weichen, fusselfreien Tuch. Stellen Sie sicher, dass die Kontaktfläche des Universalanschlusses sauber und trocken ist.

- 4 Wenden Sie DeoxIT GOLD-Reiniger/Stift (Hersteller CAIG Labors, Teilenummer G100P) auf die Kontaktfläche des Universalanschlusses an.

- 5 Bringen Sie zum Testen der Konnektivität ein Zubehörteil am Universalanschluss an.



HINWEIS:

Tauchen Sie das Funkgerät nicht in Wasser. Stellen Sie sicher, dass sich kein überschüssiges Reinigungsmittel zwischen dem Universalanschluss, den Steuerungen oder Ritzen ansammelt.

Reinigen Sie das Funkgerät ein Mal pro Monat für die Wartung. Bei härteren Umgebungsbedingungen, z. B. in petrochemischen Anlagen oder in Marineumgebungen mit hoher Salzkonzentration, sollten Sie das Funkgerät öfter reinigen.

Entfernen der Universalabdeckung (Staubkappe)

Führen Sie die Vorgehensweise zum Entfernen der Schutzabdeckung von Ihrem Funkgerät durch.

- 1 Drücken Sie die Verriegelung nach unten.

- 2 Heben Sie die Abdeckung nach oben, und schieben Sie die Staubabdeckung am Universalanschluss nach unten, um sie zu entfernen.

Bringen Sie die Staubkappe wieder an, wenn der Universalanschluss nicht mehr benutzt wird.

Einschalten des Funkgeräts

Führen Sie die Vorgehensweise zum Einschalten des Funkgeräts durch.

Drehen Sie den **An-/Aus-/Lautstärkeregler** im Uhrzeigersinn, bis Sie ein Klicken hören.

Bei erfolgreicher Durchführung:

- Ein Hinweiston ertönt.
- Die grüne LED leuchtet.

Wenn die Funktion „Töne/Hinweistöne“ deaktiviert ist, erklingt kein Ton beim Einschalten.



HINWEIS:

Während der Inbetriebnahme nach einer Aktualisierung der Softwareversion auf **R02.07.00.0000** oder höher, findet 20 Sekunden lang ein GNSS-Firmwareupgrade statt. Nach dem Upgrade wird das Funkgerät zurückgesetzt und schaltet sich ein. Das Firmwareupgrade ist nur für portable Modelle mit der neuesten Software und Hardware verfügbar.

Überprüfen Sie den Akku, wenn sich Ihr Funkgerät nicht einschalten lässt. Stellen Sie sicher, dass er aufgeladen und richtig eingelegt ist. Wenden Sie sich an Ihren Händler,

wenn sich Ihr Funkgerät noch immer nicht einschalten lässt.

Ausschalten des Funkgeräts

Gehen Sie wie folgt vor, um das Funkgeräts auszuschalten.

Drehen Sie den **Ein-/Aus-/Lautstärkeregler** gegen den Uhrzeigersinn, bis Sie ein Klicken hören.

Anpassen der Lautstärke

Führen Sie die Vorgehensweise zum Ändern der Lautstärke auf Ihrem Funkgerät aus.

Führen Sie einen der folgenden Schritte aus:

- Drehen Sie den **Ein/Aus/Lautstärkeregler** im Uhrzeigersinn, um die Lautstärke zu erhöhen.
- Drehen Sie den **Ein/Aus/Lautstärkeregler** gegen den Uhrzeigersinn, um die Lautstärke zu verringern.

**HINWEIS:**

Ihr Funkgerät kann auf eine Mindestlautstärke programmiert werden. Die Lautstärke kann dann nicht niedriger als diese einprogrammierte Mindestlautstärke eingestellt werden. Weitere Informationen erhalten Sie von Ihrem Fachhändler oder Systemadministrator.

Bedienelemente

In diesem Kapitel werden die Tasten und Funktionen zum Bedienen des Funkgeräts beschrieben.

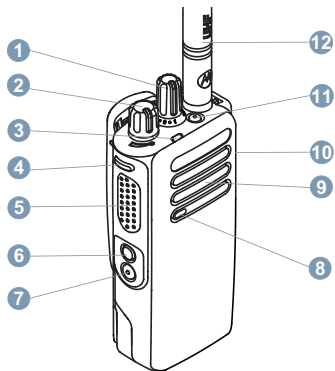

- 6 Seitentaste 2¹
- 7 Seitentaste 3¹
- 8 Mikrofon
- 9 Lautsprecher
- 10 Universalanschluss für Zubehör
- 11 Notruftaste¹
- 12 Antenne

- 1 Drehknopf für die Kanalwahl
- 2 Ein-/Aus-/Lautstärkereglerschieber
- 3 LED-Anzeige
- 4 Seitliche Taste 1¹
- 5 Sendetaste (PTT)

¹ Diese Tasten können programmiert werden.

Capacity Max-Betrieb

Capacity Max ist ein auf einem Steuerungskanal basierendes Bündelfunksystem. Die für Funkgerätebenutzer verfügbaren Funktionen in diesem System werden in diesem Kapitel beschrieben.

Sendetaste (PTT)

Die Sendetaste (**PTT**) dient zwei grundlegenden Zwecken:

- Während eines Anrufs wird durch Betätigung der **Sendetaste (PTT)** mit anderen am Anruf beteiligten Funkgeräten kommuniziert. Wenn die **Sendetaste (PTT)** gedrückt wird, wird das Mikrofon aktiviert.
- Wird gerade kein Ruf getätigt, wird die **Sendetaste (PTT)** zur Durchführung eines neuen Rufs verwendet .

Drücken Sie lange die **Sendetaste (PTT)**, um zu sprechen. Lassen Sie die **PTT**-Taste los, um den Gesprächspartner zu hören.

Wenn der Gesprächsgenehmigungston aktiviert ist, warten Sie, bis dieser kurze Signalton verstummt, bevor Sie mit dem Sprechen beginnen.

programmierbare Tasten

Abhängig von der Dauer eines Tastendrucks kann Ihr Händler die programmierbaren Tasten als Verknüpfungen mit Funkgerätfunktionen programmieren.

Kurz drücken

Drücken und schnell wieder loslassen.

Lang drücken

Für die programmierte Zeit gedrückt halten.



HINWEIS:

Unter [Notruf auf Seite 161](#) finden Sie weitere Informationen über die vorprogrammierte Tastendruckdauer der **Notruf**-Taste.

Zuweisbare Funkgerätfunktionen

Den programmierbaren Tasten können von Ihrem Händler oder Systemadministrator folgende Funkgerätfunktionen zugewiesen werden.

Audio umschalten

Schaltet die Audioweiterleitung zwischen dem eingebauten Lautsprecher des Funkgeräts und dem Lautsprecher des kabelgebundenen Zubehörs ein/aus.

Akkuzustand

Zeigt die Akkuladung über die LED-Anzeige an.

Bluetooth® Audio-Schalter

Schaltet die Audioausgabe zwischen dem internen Funkgerätlautsprecher und einem externen Bluetooth-fähigen Zubehör um.

Bluetooth verbinden

Sucht nach Bluetooth-Geräten und stellt die Verbindung her.

Bluetooth trennen

Beendet alle vorhandenen Bluetooth-Verbindungen zwischen Funkgerät und Bluetooth-fähigen Geräten.

Bluetooth-Erkennung

Ermöglicht es Ihrem Funkgerät, in den erkennbaren Bluetooth-Modus versetzt werden zu können.

Abbrechen

Ermöglicht Benutzern, ausgewählte Rufe zu beenden.

Emergency

Je nach Programmierung wird ein Notruf eingeleitet oder abgebrochen.

Intelligentes Audio

Schaltet Intelligentes Audio ein-/aus.

Manuelles Funkstation-Roaming

Startet die manuelle Standortsuche.

Mic AGC

Schaltet die automatische Verstärkungsregelung (AGC) des eingebauten Mikrofons ein bzw. aus.

Eintastenzugang

Leitet eine vordefinierte Durchsage, einen vordefinierten Einzel-, Telefon- oder Gruppenruf, einen Rufhinweis oder eine Quick Textnachricht direkt ein.

Optionskartenfunktion

Schaltet Optionskartenfunktion(en) für Kanäle mit aktivierter Optionskarte ein oder aus.

Telefon beenden

Beenden eines Telefonanrufs.

Privacy

Schaltet die Verschlüsselung ein oder aus.

Home-Kanal zurücksetzen

Richtet einen neuen Home-Kanal ein.

Home-Kanalerinnerung stummschalten

Schaltet die Home-Kanalerinnerung stumm.

Standortinformationen

Kanal-Ansage von Standort-Sprachnachrichten für den aktuellen Standort, wenn diese Funktion aktiviert ist.

Telemetriesteuerung

Steuert den Ausgabe-Pin eines lokalen oder entfernten Funkgeräts.

Rufprioritätsstufe aktivieren/deaktivieren

Ermöglicht es dem Funkgerät, die Rufprioritätsstufe „Hoch“/„Normal“ für Einzelrufe festzulegen.

Vibrant-Verbesserung

Schaltet die Funktion „Vibrant-Verb.“ ein oder aus.

Sprachankündigung ein/aus

Schaltet die Sprachansage ein/aus.

WLAN

Schaltet WLAN ein oder aus.

Zone ein/aus

Ermöglicht dem Funkgerätbenutzer das Umschalten zwischen Zone 1 und Zone 2.

Zuweisbare Einstellungen oder Einstellungsfunktionen

Die folgenden Einstellungen des Funkgeräts oder Dienstprogrammfunktionen können den programmierbaren Tasten zugewiesen werden.

Tones/Alerts

Schaltet alle Töne und Warnungen ein und aus.

Leistung

Schaltet den Sendeleistungspegel zwischen hoch und niedrig um.

Statusanzeigen

Dieses Kapitel erläutert die im Funkgerät verwendeten Statusanzeigen und Tonsignale.

LED-Anzeige

Die LED-Anzeige zeigt den Betriebsstatus Ihres Funkgeräts an.

Blinkt rot

Selbsttest beim Einschalten des Funkgeräts ist fehlgeschlagen.

Das Funkgerät empfängt einen Notruf.

Das Funkgerät sendet bei niedrigem Akkustand.

Das Funkgerät befindet sich außerhalb der Reichweite, wenn das Auto-Range Transponder-System konfiguriert wurde.

Stummschalt-Modus ist aktiviert.

Grünes Dauerlicht

Das Funkgerät wird gerade eingeschaltet.

Funkgerät sendet Daten.

Zeigt an, dass der Akku vollständig geladen ist, wenn die programmierte Taste **Akkuladung** gedrückt wird.

Das Funkgerät sendet einen Rufhinweis oder einen Notruf.

Blinkt grün

Das Funkgerät empfängt einen Ruf oder Daten.

Das Funkgerät erkennt Funkaktivität oder fragt Übertragungen mittels Over-The-Air Programmierung ab.

Das Funkgerät erkennt Funkaktivität.



HINWEIS:

Diese Aktivität kann sich je nach Art des digitalen Protokolls auf den programmierten Kanal des Funkgeräts auswirken.

Doppeltes grünes Blinken

Das Funkgerät empfängt einen Ruf oder Daten mit aktivierter Verschlüsselung.

Gelbes Dauerlicht

Das Funkgerät befindet sich im erkennbaren Bluetooth-Modus.

Zeigt an, dass der Akku nicht mehr ganz voll ist, wenn die programmierte Taste **Akkuladung** gedrückt wird.

Blinkt gelb

Das Funkgerät muss noch auf einen Rufhinweis antworten.

Doppeltes gelbes Blinken

Auf dem Funkgerät ist automatisches Roaming aktiviert.

Das Funkgerät sucht aktiv nach einem neuen Standort.

Das Funkgerät muss noch auf einen Gruppenruf-Hinweis antworten.

Das Funkgerät ist gesperrt.

Töne

Die folgenden Symbole werden über den Lautsprecher des Funkgeräts ausgegeben.



Hoher Ton



Tiefer Ton

Töne

Hinweistöne sind hörbare Anzeigen zum Funkgerätestatus oder der Reaktion des Funkgeräts auf empfangene Daten.



Dauerton

Gleichmäßiger Ton. Wird ununterbrochen bis zum Beenden abgespielt.



Periodischer Ton

Wird periodisch je nach der über das Funkgerät konfigurierten Tonlänge abgespielt. Der Ton beginnt, stoppt und wiederholt sich.



Wiederholter Ton

Ein einzelner Ton, der sich wiederholt, bis der Benutzer ihn abschaltet.



Kurztone

Erntört einmal für eine für das Funkgerät festgelegte Dauer.

Hinweistöne

Hinweistöne liefern einen akustischen Hinweis auf den Status, nachdem eine Aktion zum Durchführen einer Aufgabe ausgeführt wurde.



Positiver Hinweistone



Negativer Hinweistone

Registrierung

Es gibt eine Reihe von Nachrichten zur Registrierung, die Sie möglicherweise empfangen.

Registrierung

In der Regel wird die Registrierung beim Hochfahren, Wechseln der Gesprächsgruppe oder beim Standort-Roaming an das System gesendet. Wenn die Registrierung eines Funkgerätes an einem Standort fehlschlägt, versucht das Funkgerät automatisch, per Roaming an einen anderen Standort zu wechseln. Das Funkgerät entfernt vorübergehend den Standort, an der der Registrierungsversuch erfolgte, aus der Roaming-Liste.

Die Anzeige bedeutet, dass das Funkgerät damit beschäftigt ist, einen Standort für das Roaming zu suchen, oder das Funkgerät hat erfolgreich einen Standort gefunden, wartet jedoch noch auf eine Reaktion auf die Registrierungsrichten vom Funkgerät.

Wenn das Funkgerät registriert wird, erklingt ein Hinweiston und die gelbe LED-Anzeige leuchtet zweimal auf, um eine Standortsuche anzuzeigen.

Wenn sich die Anzeigen nicht ändern, muss der Benutzer den Standort wechseln oder per Roaming an einen anderen Standort wechseln.

Außer Reichweite

Bei einem Funkgerät wird von „Außer Reichweite“ gesprochen, wenn das Funkgerät nicht in der Lage ist, ein Signal von einem System oder einem aktuellen Standort zu erkennen. In der Regel bedeutet diese Anzeige, dass sich das Funkgerät außerhalb des geografischen Funkfrequenzbereichs befindet.

Wenn sich ein Funkgerät außer Reichweite befindet, erklingt ein wiederholter Hinweiston und die rote LED-Anzeige leuchtet auf.

Wenden Sie sich an Ihren Händler oder Systemadministrator, wenn das Funkgerät weiterhin

Meldungen empfängt, dass es sich außer Reichweite befindet, obwohl es sich in einem Gebiet mit guter Funkfrequenzabdeckung befindet.

Gesprächsgruppenzugehörigkeit fehlgeschlagen

Ein Funkgerät versucht, eine Zugehörigkeit zu einer Gesprächsgruppe aufzubauen, die in den Kanälen oder in der UKP (Unified Knob Position) während der Registrierung festgelegt wurde.

Ein Funkgerät mit dem Status einer fehlgeschlagenen Zugehörigkeit ist nicht in der Lage, Rufe von der Gesprächsgruppe zu tätigen oder zu empfangen, mit der das Funkgerät versucht, eine Zugehörigkeit aufzubauen.

Wenden Sie sich an Ihren Händler oder Systemadministrator, wenn auf dem Funkgerät Anzeigen zu fehlerhaften Zugehörigkeiten erfolgen.

Registrierung verweigert

Anzeigen zu einer verweigten Registrierung werden empfangen, wenn die Registrierung mit dem System nicht akzeptiert wurde.

Das Funkgerät zeigt dem Funkgerätnutzer den genauen Grund für die abgelehnte Registrierung nicht an.

Normalerweise wird eine Registrierung verweigert, wenn der Systembetreiber den Zugriff des Funkgeräts auf das System deaktiviert hat.

Wenn das Funkgerät registriert wird, leuchtet die gelbe LED-Anzeige zweimal auf, um eine Standortsuche anzuzeigen.

Zonen- und Kanalwahl

In diesem Kapitel wird die Vorgehensweise zum Auswählen einer Zone oder eines Kanals auf Ihrem Funkgerät beschrieben.

Das Funkgerät kann mit max. 250 Capacity Max-Zonen mit max. 160 Kanälen pro Zone programmiert werden. Jede Capacity Max-Zone besteht aus max. 16 zuweisbaren Positionen.

Auswählen von Zonen

Führen Sie die Vorgehensweise zum Auswählen der gewünschten Zone auf Ihrem Funkgerät durch.

Drücken Sie die konfigurierte Taste **Zonen wechseln**.

Einer der folgenden Töne wird ausgegeben:

Positiver Hinweis

Das Funkgerät befindet sich in Zone 2.

Negativer Hinweis

Das Funkgerät befindet sich in Zone 1.



HINWEIS:

Für alle Funkgeräte ohne Tastatur empfehlen wir Ihnen, die Funktion „Sprachansage“ zur Zonenauswahl zu aktivieren. Die Sprachansagefunktion kann nur über CPS aktiviert werden.

Auswählen eines Ruftyps

Verwenden Sie den Kanalwahlschalter, um einen Ruftyp auszuwählen. Hierbei kann es sich um einen Gruppenruf, Ansageanruf, Rundumruf oder Einzelruf handeln, je nachdem, wie Ihr Funkgerät konfiguriert wurde. Wenn Sie den Drehknopf für die Kanalwahl auf eine andere Position (mit einem zugewiesenen Ruftyp) stellen, wird das Funkgerät erneut beim Capacity Max-Standort registriert. Das Funkgerät wird mit der Gesprächsgruppen-ID registriert, die der neuen Position des Kanalwahlschalter-Ruftyps zugewiesen wurde.

Ihr Funkgerät funktioniert nicht, wenn ein nicht konfigurierter Kanal ausgewählt wurde. Verwenden Sie stattdessen den Kanalwahlschalter zur Auswahl eines konfigurierten Kanals.

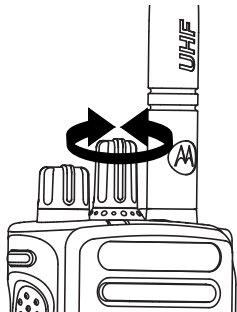

Nachdem die gewünschte Zone ausgewählt wurde (bei mehreren Zonen in Ihrem Funkgerät), drehen Sie den programmierten Kanalwahlschalter, um den Ruftyp auszuwählen.

Auswahl eines Standorts

Ein Standort bietet Abdeckung für einen bestimmten Bereich. In einem Mehrfachstandort-Netzwerk sucht das Capacity Plus-Funkgerät automatisch nach einem neuen

Standort, wenn der Signalpegel des aktuellen Standorts auf ein inakzeptables Niveau absinkt.

Das Capacity Max-System kann bis zu 250 Standorte unterstützen.

Roaming-Anforderung

Eine Roaming-Anforderung weist das Funkgerät an, einen neuen Standort zu suchen, selbst wenn das Signal des aktuellen Standorts akzeptabel ist.

Wenn keine Standorte verfügbar sind:

- wird die Liste der Standorte weiter durchgegangen.
- kehrt das Gerät zum vorherigen Standort zurück, falls dieser noch zur Verfügung steht.



HINWEIS:

Diese Funktion wird von Ihrem Händler konfiguriert.

Drücken Sie die programmierte Taste **Manuelles Standort-Roaming**.

Sie hören einen Ton, der darauf hinweist, dass das Funkgerät zu einem neuen Standort wechselt.

Funkstation sperren/entsperren

Wenn diese Option aktiviert ist, sucht das Funkgerät nur den aktuellen Standort. Ist diese Option deaktiviert, sucht das Funkgerät neben dem aktuellen Standort auch nach anderen Standorten.

Drücken Sie die programmierte Taste
Funkstationsperre.

Wenn die **Standortsperr**e eingeschaltet ist:

- Sie hören einen positiven Hinweiston, der darauf hinweist, dass das Funkgerät gesperrt ist und den aktuellen Standort nicht verlassen kann.

Wenn die **Standortsperr**e ausgeschaltet ist:

- Sie hören einen negativen Hinweiston, der darauf hinweist, dass das Funkgerät entsperrt ist.

Standorteinschränkung

Ihr Systemadministrator für Funkgeräte kann im Capacity Max-System entscheiden, welche Netzwerkstandorte Ihr Funkgerät verwenden darf und welche nicht.

Das Funkgerät muss nicht neu programmiert werden, um die Liste der erlaubten und nicht erlaubten Standorte zu ändern. Wenn Ihr Funkgerät versucht, sich bei einem nicht erlaubten Standort anzumelden, erhält das Funkgerät eine Meldung darüber, dass der Standort verweigert wurde. Das Funkgerät sucht dann nach einem anderen Netzwerkstandort.

Wenn dem Funkgerät Standorte verweigert werden, leuchtet die gelbe LED-Anzeige zweimal auf, um eine Standortsuche anzuzeigen.

Lokaler Bündelfunk

Ein Standort muss mit einem Bündelfunk-Controller kommunizieren können, um als Systembündelfunk berücksichtigt werden zu können.

Wenn der Standort nicht mit dem Bündelfunk-Controller im System kommunizieren kann, wird das Funkgerät in den Modus „Bündelfunk am Standort“ versetzt. Im Modus „Lokaler Bündelfunk“ gibt das Funkgerät eine periodische akustische und visuelle Anzeige an den Benutzer aus, um ihn auf die eingeschränkte Funktionsfähigkeit hinzuweisen.

Wenn sich ein Funkgerät im Modus „Bündelfunk am Standort“ befindet, werden wiederholende Töne ausgegeben.

Die Funkgeräte im Modus „Bündelfunk am Standort“ sind für Gruppen- und Einzelsprachrufe sowie für das Versenden von Textnachrichten an andere Funkgeräte innerhalb desselben Standorts verfügbar. Sprachkonsolen, Aufzeichnungsgeräte, Telefon-Gateways und Datenanwendungen können nicht mit den Funkgeräten am Standort kommunizieren.

Ein Funkgerät im Modus „Bündelfunk am Standort“, das an Rufen innerhalb mehrerer Standorte beteiligt ist, ist nur zur Kommunikation mit anderen Funkgeräten innerhalb desselben Standorts in der Lage. Die Kommunikation von und zu anderen Standorten geht verloren.



HINWEIS:

Wenn mehrere Standorte den aktuellen Standort des Funkgeräts abdecken und einer der Standorte in den Modus „Lokaler Bündelfunk“ wechselt, wechselt das Funkgerät per Roaming zu einem anderen Standort in Reichweite.

Rufe

In diesem Kapitel wird erklärt, wie Rufe empfangen, beantwortet, getätigt oder abgebrochen werden.

Sie können einen Funkgerät-Alias oder eine Funkgerät-ID bzw. einen Gruppen-Alias oder eine Gruppen-ID wählen,

nachdem Sie einen Kanal mithilfe einer der folgenden Funktionen ausgewählt haben:

Programmierte Schnellwahltaste

Diese Methode wird nur für Gruppen-, Einzel- und Telefonrufe verwendet.

Sie können einer **Eintastenzugang**-Taste durch kurzes oder langes Drücken einer programmierbaren Taste nur eine ID zuweisen.

Programmierbare Taste

Diese Methode wird nur für Telefonrufe verwendet.

Gruppenrufe

Ihr Funkgerät muss als Teil einer Gruppe konfiguriert sein, um einen Ruf von einer Gruppe zu empfangen oder an eine Gruppe von Benutzern zu senden.

Tätigen von Gruppenrufen

Führen Sie die Vorgehensweise zum Tätigen von Gruppenrufen auf Ihrem Funkgerät durch.

- 1 Führen Sie einen der folgenden Schritte aus:

- Wählen Sie einen Kanal mit dem aktiven Gruppen-Alias oder der aktiven Gruppen-ID. Siehe [Auswählen eines Rufstyps auf Seite 39](#).
- Drücken Sie die vorprogrammierte **Schnellwahltaste**.

2 Drücken Sie zum Durchführen des Rufs die **Sendetaste (PTT)**.

Die grüne LED leuchtet.

3 Führen Sie einen der folgenden Schritte aus:

- Warten Sie, bis der Freiton verklungen ist, und sprechen Sie deutlich in das Mikrofon.
- Warten Sie, bis der **PTT**-Mithörton verstummt, und sprechen Sie dann deutlich in das Mikrofon.

4 Lassen Sie die **PTT**-Taste los, um den Gesprächspartner zu hören.

Die grüne LED leuchtet, wenn das Zielfunkgerät antwortet.

5 Ist die Funktion „Kanal frei-Anzeige“ aktiviert, hören Sie einen kurzen Hinweiston, sobald die **Sendetaste (PTT)** am sendenden Funkgerät freigegeben wird,

der Ihnen mitteilt, dass Sie nun auf diesem Kanal antworten können. Drücken Sie zum Beantworten des Anrufs die **Sendetaste (PTT)**.

Der Anruf wird beendet, wenn es keine Sprachaktivität für einen festgelegten Zeitraum gibt. Der Rufinitiator kann die programmierte Taste **Abbrechen** drücken, um einen Gruppenruf zu beenden.

Antworten auf Gruppenrufe

Führen Sie die Vorgehensweise zum Antworten auf Gruppenrufe auf Ihrem Funkgerät durch.

Wenn Sie einen Gruppenruf empfangen:

- Die grüne LED blinkt.
- Die Stummschaltung Ihres Funkgeräts wird aufgehoben, und der ankommende Anruf ist über den Lautsprecher zu hören.

1 Führen Sie einen der folgenden Schritte aus:

- Ist die Funktion „Kanal frei-Anzeige“ aktiviert, hören Sie einen kurzen Hinweiston, sobald die **Sendetaste (PTT)** am sendenden Funkgerät freigegeben wird, der Ihnen mitteilt, dass Sie nun

auf diesem Kanal antworten können. Drücken Sie zum Beantworten des Anrufs die **Sendetaste** (PTT).

- Wenn die Sprachunterbrechungsfunktion aktiviert ist, drücken Sie die **Sendetaste (PTT)**, um den Ton des sendenden Funkgeräts zu unterbrechen und den Kanal freizumachen, damit Sie antworten können.

Die grüne LED leuchtet.

2 Führen Sie einen der folgenden Schritte aus:

- Warten Sie, bis der Freiton verklungen ist, und sprechen Sie deutlich in das Mikrofon.
- Warten Sie, bis der **PTT**-Mithörton verstummt, und sprechen Sie dann deutlich in das Mikrofon.

3 Lassen Sie die **PTT**-Taste los, um den Gesprächspartner zu hören.

Der Anruf wird beendet, wenn es keine Sprachaktivität für einen festgelegten Zeitraum gibt.

Ansageanruf

Ein Ansageanruf ist ein Einweg-Sprachanruf von einem Benutzer an die gesamte Gesprächsgruppe.

Diese Funktion ermöglicht es nur dem initialisierenden Benutzer, Übertragungen an die Gesprächsgruppe zu initiieren, während die Empfänger des Anrufs nicht antworten können.

Der Ansage-Initiator kann den Ansageanruf auch beenden. Anrufe von einer Benutzergruppe können nur empfangen werden, wenn Ihr Funkgerät als Mitglied dieser Gruppe konfiguriert ist. Dies gilt auch für Anrufe an eine Benutzergruppe.

Tätigen von Ansageanrufen

Führen Sie die Vorgehensweise zum Tätigen von Ansageanrufen auf Ihrem Funkgerät durch.

1 Führen Sie einen der folgenden Schritte aus:

- Wählen Sie einen Kanal mit dem aktiven Gruppen-Alias oder der aktiven Gruppen-ID. Siehe [Auswählen eines Ruftyps auf Seite 39](#).

- Drücken Sie die vorprogrammierte **Schnellwahltaste**.

2 Drücken Sie zum Durchführen des Rufs die **Sendetaste (PTT)**.

Die grüne LED leuchtet.

3 Führen Sie einen der folgenden Schritte aus:

- Warten Sie, bis der Freiton verklungen ist, und sprechen Sie deutlich in das Mikrofon.
- Warten Sie, bis der **PTT**-Mithörton verstummt, und sprechen Sie dann deutlich in das Mikrofon.

Der Rufinitiator kann die programmierte Taste **Abbrechen** drücken, um den Ansageanruf zu beenden.

Empfangen von Ansageanrufen

Führen Sie die Vorgehensweise zum Empfangen eines Ansagerufs auf Ihrem Funkgerät durch.

Wenn Sie einen Ansageruf empfangen:

- Die grüne LED blinkt.

- Die Stummschaltung Ihres Funkgeräts wird aufgehoben, und der ankommende Anruf ist über den Lautsprecher zu hören.



HINWEIS:

Empfangsbenutzer sind nicht in der Lage, während eines Ansagerufs zu antworten. Der Sendespernton ertönt vorübergehend, wenn die **Sendetaste (PTT)** während des Ansagerufs gedrückt wird.

Einzelruf

Ein Einzelruf ist ein Anruf von einem einzelnen Funkgerät an ein anderes einzelnes Funkgerät.

Es gibt zwei Möglichkeiten, einen Einzelruf einzurichten.

- Der erste Ruftyp nennt sich OACSU (Off Air Call Set-Up). OACSU richtet den Ruf nach der Durchführung einer Verfügbarkeitsprüfung ein und schließt den Ruf automatisch ab.
- Der zweite Ruftyp nennt sich FOACSU (Full Off Air Call Set-Up). FOACSU richtet den Ruf ebenso nach Durchführung einer Verfügbarkeitsprüfung ein. FOACSU-Rufe erfordern jedoch eine Benutzerbestätigung, um den Ruf abzuschließen, und ermöglichen dem Benutzer, den Ruf entweder anzunehmen oder abzulehnen.

Der Ruftyp wird vom Systemadministrator konfiguriert.



HINWEIS:

Sowohl Anrufinitiatoren als auch Anrufempfänger können einen laufenden Einzelruf beenden, indem Sie die programmierte Taste **Abbrechen** drücken.

Tätigen von Einzelrufen

Ihr Funkgerät muss konfiguriert werden, um einen Einzelruf initiieren zu können. Wenn diese Funktion nicht aktiviert ist und Sie versuchen, einen Ruf einzuleiten, erklingt ein negativer Hinweis. Führen Sie die Vorgehensweise zum Tätigen von Einzelrufen auf Ihrem Funkgerät durch. Wenn das gewünschte Funkgerät nicht verfügbar ist, wird ein kurzer Hinweis ausgegeben.

- 1 Führen Sie einen der folgenden Schritte aus:
 - Wählen Sie einen Kanal mithilfe des aktiven Funkgerät-Alias oder der aktiven Funkgerät-ID. Siehe [Auswählen eines Ruftyps auf Seite 39](#).
 - Drücken Sie die vorprogrammierte **Schnellwahltaste**.

- 2 Drücken Sie zum Durchführen des Rufs die **Sendetaste (PTT)**.

Die grüne LED leuchtet.

- 3 Warten Sie, bis der Freiton verklungen ist, und sprechen Sie deutlich in das Mikrofon.
-

- 4 Lassen Sie die **PTT**-Taste los, um den Gesprächspartner zu hören.

Die grüne LED leuchtet, wenn das Zielfunkgerät antwortet.

- 5 Der Anruf wird beendet, wenn es keine Sprachaktivität für einen festgelegten Zeitraum gibt. Sie hören einen kurzen Ton.

Sowohl Anrufinitiatoren als auch Anrufempfänger können einen laufenden Einzelruf beenden, indem Sie die programmierte Taste **Abbrechen** drücken.

Durchführen eines Einzelrufs mit einer Schnellwahl Taste

Die Schnellwahlfunktion ermöglicht es Ihnen, einen Einzelruf an einen vordefinierten Alias oder eine ID eines Einzelrufs durchzuführen. Diese Funktion kann durch kurzes oder langes Drücken einer programmierbaren Taste zugewiesen werden.

Sie können einem Eintastenzugang nur einen Aliasnamen oder eine ID zuweisen. Am Funkgerät können mehrere Schnellwahl Tasten konfiguriert werden.

- 1 Drücken Sie die programmierte **Schnellwahl Taste**, um einen Einzelruf an einen vordefinierten Alias oder eine ID eines Einzelrufs durchzuführen.
- 2 Drücken Sie zum Durchführen des Rufs die **Sendetaste (PTT)**.
Die LED leuchtet dauerhaft grün.
- 3 Warten Sie, bis der Freiton verklungen ist (falls aktiviert), und sprechen Sie deutlich in das Mikrofon.

- 4 Lassen Sie die **PTT**-Taste los, um den Gesprächspartner zu hören.

Wenn das Zielfunkgerät antwortet, blinkt die LED grün.

Wird während einer vorprogrammierten Zeitdauer nicht gesprochen, endet der Ruf.

Sowohl Anrufinitiatoren als auch Anrufempfänger können einen laufenden Einzelruf beenden, indem Sie die programmierte Taste **Abbrechen** drücken.

Einzelrufe empfangen

Wenn Sie Einzelrufe empfangen, die als Off Air Call Set-Up (OACSU) konfiguriert sind:

- Die grüne LED blinkt.
- Die Stummschaltung Ihres Funkgeräts wird aufgehoben, und der ankommende Anruf ist über den Lautsprecher zu hören.



HINWEIS:

Anhängig von der Konfiguration Ihres Funkgeräts (OACSU oder FOACSU) kann die Antwort auf Einzelrufe eine Benutzerbestätigung erfordern oder nicht.

Bei der OACSU-Konfiguration wird Ihr Funkgerät stummgeschaltet und der Ruf automatisch verbunden.

Einzelrufe annehmen

Wenn Sie als FOACSU konfigurierte Einzelrufe (Full Off Air Call Set-Up) erhalten:

- Die grüne LED blinkt.
- 1 Führen Sie folgende Aktion aus, um einen Einzelruf anzunehmen:
 - Drücken Sie die **Sendetaste (PTT)** bei einem beliebigen Eintrag.

Die grüne LED leuchtet.

-
- 2 Warten Sie, bis der Freiton verklungen ist, und sprechen Sie deutlich in das Mikrofon.
-

- 3 Lassen Sie die **PTT**-Taste los, um den Gesprächspartner zu hören.

Der Anruf wird beendet, wenn es keine Sprachaktivität für einen festgelegten Zeitraum gibt. Ein Hinweisston ertönt.



HINWEIS:

Sowohl Anrufinitiatoren als auch Anrufempfänger können einen laufenden Einzelruf beenden, indem Sie die programmierte Taste **Abbrechen** drücken.

Einzelrufe ablehnen

Wenn Sie als FOACSU konfigurierte Einzelrufe (Full Off Air Call Set-Up) erhalten:

- Die grüne LED blinkt.

Führen Sie folgende Aktion aus, um einen Einzelruf abzulehnen:

- Drücken Sie die programmierte Taste **Abbrechen**.
-

Rundumrufe

Ein Rundumruf ist ein Ruf von einem einzelnen Funkgerät an alle Funkgeräte an einem Standort oder alle Funkgeräte an einem Gruppenstandort, je nach Systemkonfiguration.

Ein Rundumruf wird für wichtige Durchsagen verwendet, die die volle Aufmerksamkeit des Benutzers erfordern. Die Benutzer auf dem System können auf einen Rundumruf nicht antworten.

Capacity Max unterstützt Standort-Rundumrufe und Mult-Standort-Rundumrufe. Der Systemadministrator kann eine dieser Optionen für Ihr Funkgerät konfigurieren.



HINWEIS:

Funkgeräte können systemweite Rundumrufe unterstützen, die Infrastruktur von Motorola Solutions unterstützt jedoch keine systemweiten Rundumrufe.

Tätigen von Rundumrufen

Ihr Funkgerät muss konfiguriert werden, um einen Rundumruf tätigen zu können. Führen Sie die Vorgehensweise zum Tätigen von Rundumrufen auf Ihrem Funkgerät durch.

- 1 Wählen Sie einen Kanal mithilfe des aktiven Rundumruf-Gruppen-Alias oder der aktiven relevanten ID. Siehe [Auswählen eines Ruftyps auf Seite 39](#).
-

- 2 Drücken Sie zum Durchführen des Rufs die **Sendetaste (PTT)**.

Die grüne LED leuchtet.

- 3 Führen Sie einen der folgenden Schritte aus:

- Warten Sie, bis der Freiton verklungen ist, und sprechen Sie deutlich in das Mikrofon.
- Warten Sie, bis der **PTT**-Mithörton verstummt, und sprechen Sie dann deutlich in das Mikrofon.

Benutzer auf dem Kanal können auf einen Sammelruf nicht antworten.

Empfangen von Rundumrufen

Wenn Sie einen Rundumruf empfangen, geschieht Folgendes:

- Ein Hinweiston ertönt.
- Die grüne LED blinkt.

- Die Stummschaltung Ihres Funkgeräts wird aufgehoben, und der ankommende Anruf ist über den Lautsprecher zu hören.

Ist die Funktion „Kanal frei-Anzeige“ aktiviert, hören Sie einen kurzen Hinweiston, sobald die **Sendetaste (PTT)** am sendenden Funkgerät freigegeben wird, der Ihnen mitteilt, dass Sie nun diesen Kanal verwenden können. Auf einen Sammelruf kann nicht geantwortet werden.



HINWEIS:

Das Funkgerät unterbricht den Empfang eines Sammelrufs, wenn Sie während des Anrufs auf einen anderen Kanal schalten. Während eines Rundumrufs können keine Funktionen von programmierten Tasten verwendet werden, bis der Ruf endet.

Telefonrufe

Ein Telefonruf ist ein Ruf zwischen einem einzelnen Funkgerät oder einer Gruppe von Funkgeräten und einem Telefon.

Je nachdem, wie das Funkgerät konfiguriert wurde, sind die folgenden Funktionen möglicherweise nicht verfügbar:

- Dual Tone Multi Frequency (DTMF)-Ton

- Sperrcode
- Anzeige des Alias oder der ID des Anrufers, wenn ein Telefonruf entgegengenommen wird
- Möglichkeit zum Ablehnen oder Annehmen eines Anrufs

Die Telefonanruf-Funktion kann aktiviert werden, indem Telefonnummern auf dem System zugewiesen und eingerichtet werden. Klären Sie mit Ihrem Systemadministrator, wie das Funkgerät konfiguriert wurde.

Tätigen von Telefonrufen

Führen Sie die Vorgehensweise zum Tätigen von Telefonrufen auf Ihrem Funkgerät durch.

Wenn Sie versuchen, einen Anruf ohne vorkonfigurierte Zugangsnummern und Schlussrufe durchzuführen oder zu beenden, schlägt der Versuch fehl, und ein negativer Hinweiston erklingt.

- 1 Drücken Sie die vorprogrammierte **Schnellwahltaste** bis zum vorgegebenen Aliasnamen oder zur vorgegebenen ID.

Wenn der Eintrag für die **Schnellwahltaste** leer ist, erklingt ein negativer Hinweiston.

Bei erfolgreicher Durchführung:

- Der DTMF-Hinweiston erklingt.
- Der Anklopftön des Telefonbenutzers erklingt.

Bei nicht erfolgreicher Durchführung:

- Ein negativer Hinweiston erklingt.
- Der Telefonruf schlägt fehl. Wiederholen Sie den Schritt.

2 Drücken Sie zum Durchführen des Rufs die **Sendetaste (PTT)**.

3 Lassen Sie die **PTT**-Taste los, um den Gesprächspartner zu hören.

4 Drücken Sie die zum **Anruf beenden** programmierte Taste, um den Anruf zu beenden.

War die Rufbeendigung erfolgreich:

- Ein Hinweiston ertönt.

War die Rufbeendigung nicht erfolgreich:

- Ein negativer Hinweiston erklingt.

- Wiederholen Sie diesen Schritt, um den Anruf zu beenden, oder warten Sie, bis der Telefonbenutzer den Anruf beendet.

Tätigen von Telefonanrufen mit der programmierbaren Taste

Gehen Sie wie folgt vor, um Telefonanrufe mit der programmierbaren Taste zu tätigen.

1 Drücken Sie die programmierte **Telefon**-Taste, um auf die Liste der Telefoneinträge zuzugreifen.

2 Drücken Sie ▲ oder ▼ bis zum gewünschten Aliasnamen oder zur gewünschten ID. Drücken Sie



, um die Option auszuwählen.

Die grüne LED leuchtet. Das Display zeigt das Symbol **Telefonruf**, den Funkgerät-Alias bzw. die Funkgerät-ID und den Rufstatus an.

Bei erfolgreicher Rufeinrichtung geschieht Folgendes:

- Der DTMF-Ton erklingt.

- Der Anklopftton des Telefonbenutzers erklingt.
- Das Display zeigt das Symbol **Telefonruf**, den Funkgerät-Alias bzw. die Funkgerät-ID, den **Telefonruf** und den Rufstatus an.

Bei nicht erfolgreicher Rufeinrichtung geschieht Folgendes:

- Ein Hinweiston ertönt.
- Das Display zeigt **Telefonruf erfolglos** an.
- Ihr Funkgerät wechselt zum Eingabebildschirm für die Zugangsnummer. Wenn die Zugangsnummer in der Kontaktliste vorkonfiguriert wurde, wechselt das Funkgerät zu dem Bildschirm, auf dem Sie vor dem Einleiten des Rufs waren.

-
- 3** Drücken Sie die **Sendetaste (PTT)**, um zu sprechen. Lassen Sie die **PTT**-Taste los, um den Gesprächspartner zu hören.
-

4

Drücken Sie  zum Beenden des Gesprächs.

Wenn die Rufbeendigung erfolgreich eingerichtet wurde, erklingt ein Signalton und im Display wird **Ruf beendet** angezeigt.

War die Rufbeendigung nicht erfolgreich, kehrt das Funkgerät zum Telefonruf-Bildschirm zurück.

Wenn Sie die **PTT**-Taste auf dem Telefonkontakte-Bildschirm drücken, erklingt ein Signalton, und im Display wird **Zum Anrufen OK drücken** angezeigt.

Wenn der Telefonbenutzer den Ruf beendet, erklingt ein Hinweiston, und im Display wird, und im Display wird **Telefonruf beendet** angezeigt.

**HINWEIS:**

Drücken Sie während des Zugriffs auf den

Kanal , um den Anrufversuch abubrechen; es wird dann ein Hinweiston ausgegeben.

Wenn Sie während des Rufs bei vorkonfiguriertem Sperrcode den **Eintastenzugang** drücken oder den Sperrcode als zusätzliche Zeichen eingeben, versucht Ihr Funkgerät, den Ruf zu beenden.

Antworten auf Telefonrufe als Sammelrufe

Wenn Sie einen Telefonanruf als einen Rundumruf empfangen, ist das empfangende Funkgerät nicht in der Lage, zu sprechen oder zu antworten. Der Empfangsbenutzer ist nicht in der Lage, den Rundumruf zu beenden.

- Die grüne LED blinkt.

- Die Stummschaltung Ihres Funkgeräts wird aufgehoben, und der ankommende Anruf ist über den Lautsprecher zu hören.

Antworten auf Telefonrufe als Gruppenrufe

Führen Sie die Vorgehensweise zum Antworten auf Telefonrufe als Gruppenrufe auf Ihrem Funkgerät durch.

Wenn Sie einen Telefonruf als Gruppenruf empfangen, geschieht Folgendes:

- Die grüne LED blinkt.
- Die Stummschaltung Ihres Funkgeräts wird aufgehoben, und der ankommende Anruf ist über den Lautsprecher zu hören.

1 Drücken Sie zum Beantworten des Anrufs die **Sendetaste** (PTT).

2 Lassen Sie die **PTT**-Taste los, um den Gesprächspartner zu hören.

3 Wird während einer vorprogrammierten Zeitdauer nicht gesprochen, endet der Ruf.



HINWEIS:

Das Funkgerät kann einen Telefonruf nicht als Gruppenruf beenden. Der Telefonbenutzer muss den Ruf beenden. Der Empfänger kann während des Rufs nur antworten.

Ein kurzer Hinweiston erklingt.

Antworten auf Telefonrufe als Einzelrufe

Führen Sie die Vorgehensweise zum Antworten auf Telefonrufe als Einzelrufe auf Ihrem Funkgerät durch.

Wenn Sie einen Telefonruf als Einzelruf empfangen, geschieht Folgendes:

- Die grüne LED blinkt.
- Die Stummschaltung Ihres Funkgeräts wird aufgehoben, und der ankommende Anruf ist über den Lautsprecher zu hören.

- 1 Drücken Sie zum Beantworten des Anrufs die **Sendetaste** (PTT).
-

- 2 Lassen Sie die **PTT**-Taste los, um den Gesprächspartner zu hören.
-

- 3 Wird während einer vorprogrammierten Zeitdauer nicht gesprochen, endet der Ruf.



HINWEIS:

Das Funkgerät kann einen Telefonruf nicht als Gruppenruf beenden. Der Telefonbenutzer muss den Ruf beenden. Der Empfänger kann während des Rufs nur antworten.

Ein kurzer Hinweiston erklingt.

Gesprächsbevorrechtigung

Mit der Gesprächsbevorrechtigung kann ein Funkgerät alle aktiven Sprachübertragungen unterbrechen und eine priorisierte Übertragung initiieren.

Mit der Funktion der Gesprächsbevorrechtigung unterbricht das System gerade laufende Gespräche in Instanzen, in denen gebündelte Kanäle nicht verfügbar sind.

Anrufe mit höherer Priorität wie Notrufe oder Rundumrufe werden bei der Übertragung des sendenden Funkgeräts vorgezogen. Wenn kein anderer Funkfrequenzkanal

verfügbar ist, wird der Notruf einem Rundumruf vorgezogen.

Stimmunterbrechung

Die Stimmunterbrechung ermöglicht das Herunterfahren einer aktiven Sprachübertragung.

Diese Funktion verwendet die Rückwärtskanalsignalisierung, um die aktive Sprachübertragung eines Funkgeräts zu unterbrechen, wenn das unterbrechende Funkgerät für die Stimmunterbrechung konfiguriert wurde und das sendende Funkgerät so konfiguriert wurde, dass Sprachrufe unterbrochen werden können. Das unterbrechende Funkgerät ist dann in der Lage, eine Sprachübertragung an den Teilnehmer des unterbrochenen Rufs zu tätigen.

Die Funktion der Sprachunterbrechung verbessert merklich die Fähigkeit erfolgreicher Bereitstellungen von neuen Übertragungen an die gewünschten Parteien, während ein Ruf aktiv ist.

Die Stimmunterbrechung ist nur für den Benutzer zugänglich, wenn diese Funktion über das Funkgerät eingerichtet wurde. Weitere Informationen erhalten Sie von Ihrem Fachhändler oder Systemadministrator.

Aktivieren der Sprachunterbrechung

Führen Sie die Vorgehensweise zum Initialisieren der Sprachunterbrechung auf Ihrem Funkgerät durch.

Ihr Funkgerät muss für die Nutzung dieser Funktion konfiguriert sein. Weitere Informationen erhalten Sie von Ihrem Fachhändler oder Systemadministrator.

- 1 Zum Unterbrechen der Übertragung während eines laufenden Anrufs drücken Sie die Sendetaste (**PTT**).
Das Funkgerät gibt einen negativen Hinweiston ab, bis Sie die **PTT**- Taste loslassen.

- 2 Warten Sie auf eine Quittierung.
Bei erfolgreicher Durchführung:
 - Ein positiver Hinweiston erklingt.Bei nicht erfolgreicher Durchführung:
 - Ein negativer Hinweiston erklingt.

- 3 Führen Sie einen der folgenden Schritte aus:
 - Warten Sie, bis der Freiton verklungen ist, und sprechen Sie deutlich in das Mikrofon.

- Warten Sie, bis der **PTT**-Mithörton verstummt, und sprechen Sie dann deutlich in das Mikrofon.

Erweiterte Funktionen

In diesem Kapitel wird die Bedienung der Funktionen auf Ihrem Funkgerät beschrieben.

Ihr Händler oder Systemadministrator kann Ihr Funkgerät an Ihre speziellen Anforderungen und Bedürfnisse anpassen. Weitere Informationen erhalten Sie von Ihrem Fachhändler oder Systemadministrator.

Anrufwarteschlange

Wenn keine Ressourcen verfügbar sind, um den Ruf zu verarbeiten, ermöglicht die Anrufwarteschlange die Platzierung der Rufanfrage in der Systemwarteschlange, wo sie auf die nächsten verfügbaren Ressourcen wartet.

Sie hören nach dem Drücken der **PTT**-Sendetaste einen Anrufwarteschlangenton, und auf dem Display des Funkgeräts erscheint Ruf in der Warteschlange, was zeigt, dass sich das Funkgerät im Anrufwarteschlangenmodus befindet. Die **Sendetaste** (PTT) kann nach dem Erklingen des Anrufwarteschlangentons losgelassen werden.

Nach erfolgreicher Rufeinrichtung passiert Folgendes:

- Die grüne LED blinkt.
- Sofern aktiviert ertönt der Freiton.
- Der Funkgerätebenutzer muss innerhalb von 4 Sekunden die **Sendetaste (PPT)** drücken, um die Sprachübertragung zu starten.

Wenn die Rufeinrichtung nicht erfolgreich war, passiert Folgendes:

- Sofern aktiviert, wird der Hinweiston für die Ablehnung ausgegeben.
- Der Ruf wird beendet, und das Funkgerät beendet die Rufeinrichtung.

Rufpriorität

Mit der Rufpriorität kann das System einen aktiven Ruf ohne Priorität unterbrechen und einen Ruf mit hoher Priorität initiieren, wenn alle Kanäle belegt sind.

Wenn alle Kanäle mit Rufen mit hoher Priorität belegt sind, unterbricht das System keine Rufe, sondern leitet einen Ruf mit hoher Priorität in eine Rufwarteschlange um. Wenn ein Ruf mit hoher Priorität vom System nicht in die

Warteschlange umgeleitet werden kann, erscheint eine Fehlermeldung.

Die Standardeinstellungen für die Rufpriorität sind vorkonfiguriert. Drücken Sie die programmierbare Taste, um zwischen der normalen Stufe und der Stufe mit hoher Priorität zu wechseln. Wenn Sie die folgenden Funktionen verwenden, wechselt die Rufprioritätsstufe automatisch in die vorkonfigurierte Einstellung.

- Alle Sprachrufe
- DMR III-Textnachricht/Textnachricht
- Job-Ticket
- Fernüberwachung



HINWEIS:

Klären Sie mit Ihrem Händler oder Systemadministrator, wie das Funkgerät konfiguriert wurde.

Dies sind die Rufprioritätstypen:

Hohe Priorität

Das Funkgerät zeigt **Nächster Anruf: an Hohe Priorität**.

Das Symbol **Ruf mit hoher Priorität** wird oben auf dem Funkgeräte-Display angezeigt.

Die Sprachansage besagt: **Nächster Anruf: Hohe Priorität**.

Normale Priorität

Das Funkgerät zeigt **Nächster Anruf: an Normale Priorität**.

Das Symbol **Anruf mit hoher Priorität** verschwindet.

Die Sprachansage besagt: **Nächster Anruf: Normale Priorität**.

Gesprächsgruppen-Scan

Mit dieser Funktion kann das Funkgerät Anrufe von Gruppen überwachen bzw. verbinden, die von einer Empfängergruppenliste definiert werden.

Wenn Scan aktiviert ist, wird das Scan-Symbol in der Statusleiste angezeigt, und die LED-Anzeige blinkt gelb. Das Funkgerät hebt die Stummschaltung für alle Mitglieder in der Empfängergruppenliste auf.

Wenn Scan aktiviert ist, empfängt das Funkgerät keine Übertragungen von Mitgliedern der Empfängergruppenliste, mit Ausnahme von Rundumrufen und der ausgewählten Gesprächsgruppe.



HINWEIS:

Die Funktion „Gesprächsgruppen-Scan“ kann über CPS konfiguriert werden. Klären Sie mit Ihrem Systemadministrator, wie das Funkgerät konfiguriert wurde.

Ein-/Ausschalten der Gesprächsgruppen-Scan-Funktion

Führen Sie die Vorgehensweise zum Ein- und Ausschalten der Gesprächsgruppen-Scan-Funktion Ihres Funkgeräts durch.

Drücken Sie die programmierte **Scan**-Taste.

Wenn die Scan-Funktion aktiviert ist:

- Die gelbe LED blinkt.
- Ein positiver Hinweisston erklingt.

Wenn die Scan-Funktion deaktiviert ist:

- Die LED erlischt.
- Ein negativer Hinweisston erklingt.

Empfängergruppenliste

Mit der Funktion „Empfängergruppenliste“ können Sie Mitglieder für die Gesprächsgruppen-Scanliste erstellen und zuweisen.

Diese Liste wird erstellt, wenn das Funkgerät programmiert wird und ermittelt, welche Gruppen gescannt werden können. Ihr Funkgerät unterstützt höchstens 16 Mitglieder in diese Liste.



HINWEIS:

Die Empfängergruppenliste wird vom Systemadministrator programmiert. Weitere Informationen erhalten Sie von Ihrem Fachhändler oder Systemadministrator.

Prioritätsmonitor

Der Prioritätsmonitor ermöglicht es dem Funkgerät, automatisch Übertragungen von Gesprächsgruppen mit höherer Priorität zu empfangen, selbst wenn es gerade mit einem anderen Ruf beschäftigt ist.

Das Funkgerät verlässt den Gesprächsgruppenruf mit niedrigerer Priorität für den Gesprächsgruppenruf mit höherer Priorität.

**HINWEIS:**

Der Zugriff auf diese Funktion ist nur möglich, wenn die Funktion „Gesprächsgruppen-Scan“ aktiviert ist.

Der Prioritätsmonitor gilt nur für Mitglieder der Empfängergruppenliste. Es gibt zwei Prioritäts-Gesprächsgruppen: Priorität 1 (P1) und Priorität 2 (P2). P1 hat eine höhere Priorität als P2. Im Capacity Max-System empfängt das Funkgerät Übertragungen gemäß der folgenden Prioritätsreihenfolge:

- 1 Notruf für P1-Gesprächsgruppe
- 2 Notruf für P2-Gesprächsgruppe
- 3 Notruf für Gesprächsgruppen ohne Priorität in der Empfängergruppenliste
- 4 Rundumruf
- 5 P1-Gesprächsgruppenruf
- 6 P2-Gesprächsgruppenruf
- 7 Gesprächsgruppen ohne Priorität in der Empfängergruppenliste

**HINWEIS:**

Diese Funktion wird vom Systemadministrator programmiert. Weitere Informationen erhalten Sie von Ihrem Fachhändler oder Systemadministrator.

Gesprächsgruppenzugehörigkeit für mehrere Gesprächsgruppen

In einem Capacity Max-System kann Ihr Funkgerät für bis zu sieben Gesprächsgruppen an einem Standort konfiguriert werden.

Von den 16 Gesprächsgruppen in der Empfängergruppenliste können bis zu sieben Gesprächsgruppen als Gesprächsgruppen für den Verbindungsaufbau zugewiesen werden. Die ausgewählte Gesprächsgruppe und die Prioritäts-Gesprächsgruppen werden automatisch verbunden.

**HINWEIS:**

Diese Funktion wird vom Systemadministrator programmiert. Weitere Informationen erhalten Sie von Ihrem Fachhändler oder Systemadministrator.

Rückruf

Anhand der Rückruf-Funktion können Sie während des Scannens auf eine Übertragung reagieren.

Wenn Ihr Funkgerät einen Ruf aus der wählbaren Gruppen-Scan-Liste scannt und die **Sendetaste** (PTT) während des gescannten Rufs gedrückt wird, hängt die Reaktion des Funkgeräts davon ab, ob die Rückruf-

Funktion bei Konfiguration des Funkgeräts aktiviert oder deaktiviert wurde. Weitere Informationen erhalten Sie von Ihrem Fachhändler oder Systemadministrator.

Rückruf deaktiviert

Das Funkgerät verlässt den gescannten Ruf und versucht, über den Kontakt für die aktuell ausgewählte Kanalposition zu senden. Wenn die Haltezeit für den aktuell ausgewählten Kontakt abläuft, wechselt das Funkgerät zu dem Standardkanal und startet den Timer für die Scan-Haltezeit. Das Funkgerät setzt den Gruppenscan fort, wenn der Timer für die Scan-Haltezeit abläuft.

Rückruf aktiviert

Wenn die **Sendetaste** (PTT) während der Haltezeit der Gruppe für den gescannten Ruf gedrückt wird, versucht das Funkgerät, an die gescannte Gruppe zu senden.



HINWEIS:

Wenn Sie einen Ruf einer Gruppe scannen, die keiner Kanalposition in der derzeit ausgewählten Zone zugewiesen ist, und der Ruf beendet wird, wechseln Sie zu der richtigen Zone, und wählen Sie dann die Kanalposition der Gruppe, um mit dieser Gruppe zu sprechen.

Bluetooth

Mit der Bluetooth-Funktion können Sie Ihr Funkgerät über eine Bluetooth-Verbindung mit einem Bluetooth-fähigen Gerät (Zubehör) verwenden. Ihr Funkgerät unterstützt Bluetooth-Geräte von Motorola Solutions sowie im Handel erhältliche (COTS) Bluetooth-fähige Geräte.

Bluetooth funktioniert innerhalb eines Umkreises von 10 m Sichtverbindung. Die Sichtverbindung ist ein hindernisfreier Weg zwischen Ihrem Funkgerät und Ihrem Bluetooth-fähigen Gerät. Um eine hohe Zuverlässigkeit zu erreichen, empfiehlt Motorola Solutions, das Funkgerät und das Zubehör nicht zu trennen.

Im Randbereich der Reichweite nehmen die Sprach- und Tonqualität stark ab, und die Übertragung hört sich fehlerhaft oder gebrochen an. Um dieses Problem zu beseitigen, verringern Sie die Entfernung zwischen Funkgerät und Bluetooth-fähigem Gerät (innerhalb der maximalen Reichweite von 10 m), um wieder einen klaren Audioempfang zu erhalten. Die Bluetooth-Funktion Ihres Funkgeräts hat in 10 m Reichweite eine maximale Leistung von 2,5 mW (4 dBm).

Ihr Funkgerät unterstützt bis zu drei simultane Bluetooth-Verbindungen mit Bluetooth-fähigen Geräten verschiedener Typen. Zum Beispiel einen Kopfhörer, einen

Scanner und ein PTT-Only-Device (POD). Mehrere Verbindungen mit Bluetooth-fähigen Geräten derselben Art werden nicht unterstützt.

Weitere Angaben über die Funktionalität Ihres Bluetooth-fähigen Geräts können Sie der Bedienungsanleitung des jeweiligen Bluetooth-Geräts entnehmen.

Ihr Funkgerät stellt eine Verbindung zum Bluetooth-fähigen Gerät innerhalb der Reichweite her, das entweder die höchste Signalstärke hat oder mit dem bereits zuvor eine Verbindung hergestellt wurde. Während der Gerätesuche und der Kopplung darf weder das Bluetooth-fähige Gerät ausgeschaltet noch die Taste „Start/Zurück“ gedrückt werden, da der laufende Vorgang dadurch abgebrochen wird.

Verbinden mit Bluetooth-Geräten

Führen Sie die Vorgehensweise zum Verbinden mit Bluetooth-Geräten durch.

Schalten Sie das Bluetooth-fähige Gerät ein, und versetzen Sie es in den Kopplungsmodus.

Drücken Sie die vorprogrammierte Taste **Bluetooth verbinden**.

Es sind möglicherweise zusätzliche Schritte erforderlich, um die Kopplung für Ihr Bluetooth-fähiges Gerät einzurichten. Weitere Informationen finden Sie im Benutzerhandbuch des Bluetooth-fähigen Geräts.

- Ein Hinweiston ertönt.
- Die gelbe LED blinkt.

Warten Sie auf eine Quittierung.
Bei erfolgreicher Durchführung:

- Ein positiver Hinweiston erklingt.

Bei nicht erfolgreicher Durchführung:

- Ein negativer Hinweiston erklingt.

Trennen von Bluetooth-Geräten

Führen Sie die Vorgehensweise zum Verbinden von Bluetooth-Geräten durch.

Drücken Sie die programmierte Taste **Bluetooth trennen**.

Ein positiver Hinweiston wird ausgegeben, wenn das Gerät getrennt wurde.

Umschalten des Audiosignals zwischen dem eingebauten Lautsprecher des Funkgeräts und dem Bluetooth-Gerät

Führen Sie die Vorgehensweise zum Umschalten der Audioausgabe zwischen dem internen Lautsprecher des Funkgeräts und dem Bluetooth-Gerät durch.

Drücken Sie die programmierte **Bluetooth-Audio-Umschalttaste**.

Wenn das Audiosignal geändert wurde, ertönt ein Hinweiston.

Permanent erkennbarer Bluetooth-Modus

Der permanent erkennbare Bluetooth-Modus muss vom Händler oder Systemadministratoren aktiviert werden.

Andere Bluetooth-fähige Geräte können den Standort Ihres Funkgeräts erkennen, sich aber nicht mit dem Funkgerät verbinden. Der permanent erkennbare Bluetooth-Modus ermöglicht dedizierten Geräten die Verwendung Ihrer

Funkgerätposition zur Verarbeitung von Bluetooth-basierenden Standorten.

Multi-Site-Bedienelemente

Diese Funktionen gelten, wenn Ihr aktueller Funkkanal für ein Capacity Max-System konfiguriert ist.

Starten einer manuellen Stationsuche

Führen Sie die Vorgehensweise zum Starten der manuellen Standortsuche aus, sobald die empfangene Signalstärke schwach ist, um einen Standort mit besserer Signalstärke zu finden.

Drücken Sie die programmierte Taste **Manuelles Standort-Roaming**.

- Ein Hinweiston ertönt.
- Die grüne LED blinkt.

Sobald das Funkgerät einen neuen Standort gefunden hat, passiert Folgendes:

- Ein positiver Hinweiston erklingt.
- Die LED erlischt.

Wenn das Funkgerät keinen neuen Standort gefunden hat, passiert Folgendes:

- Ein negativer Hinweiston erklingt.
- Die LED erlischt.

Funkstation sperren/entsperren

Wenn diese Option aktiviert ist, sucht das Funkgerät nur den aktuellen Standort. Ist diese Option deaktiviert, sucht das Funkgerät neben dem aktuellen Standort auch nach anderen Standorten.

Drücken Sie die programmierte Taste **Funkstationsperre**.

Wenn die **Standortsperr**e eingeschaltet ist:

- Sie hören einen positiven Hinweiston, der darauf hinweist, dass das Funkgerät gesperrt ist und den aktuellen Standort nicht verlassen kann.

Wenn die **Standortsperr**e ausgeschaltet ist:

- Sie hören einen negativen Hinweiston, der darauf hinweist, dass das Funkgerät entsperrt ist.
-

Home-Kanalerinnerung

Diese Funktion aktiviert eine Erinnerung, wenn der Home-Kanal auf dem Funkgerät für eine gewisse Zeit nicht eingestellt ist.

Wenn diese Funktion aktiviert ist, erfolgt in regelmäßigen Abständen Folgendes, falls das Funkgerät für einen bestimmten Zeitraum nicht als Home-Kanal festgelegt ist:

- Der Erinnerungston und die Ansage des Home-Kanals erklingen.

Stummschalten der Home-Kanalerinnerung

Wenn eine Home-Kanalerinnerung ertönt, können Sie die Erinnerung vorübergehend stummschalten.

Drücken Sie die programmierbare Taste **Home-Kanalerinnerung stummschalten**.

Einrichten eines neuen Home-Kanals

Wenn eine Home-Kanalerinnerung eintritt, können Sie einen neuen Home-Kanal einrichten.

Drücken Sie die programmierbare Taste **Home-Kanal zurücksetzen**, um den aktuellen Kanal als neuen Home-Kanal festzulegen.

Fernüberwachung

Mit dieser Funktion kann das Mikrofon des Zielfunkgeräts mit einem Funkgeräte-Alias oder einer Funkgeräte-ID eingeschaltet werden. Diese Funktion kann zur Fernüberwachung jeglicher hörbarer Aktivität rund um das Zielfunkgerät eingesetzt werden.

Ihr Funkgerät und das Zielfunkgerät müssen beide für die Nutzung dieser Funktion konfiguriert sein.

Wenn initiiert, blinkt die grüne LED einmal am Ziel-Funkgerät. Diese Funktion wird nach Ablauf einer vorprogrammierten Zeitdauer bzw. dann, wenn das Zielfunkgerät in Betrieb ist, automatisch ausgeschaltet.

Einleiten des Fernmonitors

Führen Sie die Vorgehensweise zum Einleiten der Fernüberwachung auf Ihrem Funkgerät durch.

- 1 Drücken Sie die programmierte Taste **Fern-Monitor**.
-

- 2 Warten Sie auf eine Quittierung.

Bei erfolgreicher Durchführung:

- Ein positiver Hinweiston erklingt.

Bei nicht erfolgreicher Durchführung:

- Ein negativer Hinweiston erklingt.
-

Rufanzeigeeinstellungen

Mit dieser Funktion können Funkgerätebenutzer Ruftöne für Rufe oder Textnachrichten konfigurieren.

Auswählen eines Rufhinweistyps



HINWEIS:

Die programmierte Taste **Klingelton** wird von Ihrem Händler oder Systemadministrator zugeordnet. Klären Sie mit Ihrem Händler oder Systemadministrator, wie das Funkgerät konfiguriert wurde.

Sie können die Funkrufe auf einen vorprogrammierten Vibrations-Ton einstellen.

Bei einem kurzen Klingelton vibriert das Funkgerät einmal. Bei einem sich wiederholenden Klingelton vibriert das Funkgerät mehrmals. Bei der Einstellung „Klingeln und Vibrieren“ gibt das Funkgerät bei einer eingehenden Übertragung (z. B. Rufhinweis oder Nachricht) einen speziellen Klingelton aus. Dieser klingt wie ein Bestätigungston oder ein Ton bei einem verpassten Ruf.

Für Funkgeräte mit Akkus, die die Funktion „Vibrieren“ unterstützen und an einem vibrierenden Gürtelclip befestigt sind, sind die zur Verfügung stehen Optionen für den Rufhinweistyp: Stumm, Klingeln, Vibrieren sowie Klingeln und Vibrieren.

Für Funkgeräte mit Akkus, die die Funktion „Vibrieren“ nicht unterstützen und nicht an einem vibrierenden Gürtelclip befestigt sind, wird der Rufhinweistyp automatisch auf Klingeln eingestellt. Wenn Sie die programmierte Taste **Art des Hinweistons bei Anruf** drücken, ertönt ein negativer Tastenton, der angibt, dass mehrere Optionen für die Art des Hinweistons bei Anruf deaktiviert sind.

Sie können einen Rufhinweistontyp durch folgende Maßnahme auswählen.

- Drücken Sie die programmierte Taste **Rufhinweistyp**, um zwischen Sprachansage oder Text-to-Speech umzuschalten, und das

Funkgerätverhalten auf eine der folgenden Optionen festzulegen.

- Bei „Stiller Klingelton“ wird von der Sprachansage oder Text-zu-Sprache nur **Ruftontyp Lautlos** ausgegeben.
- Bei „Nur Klingelton“ wird von der Sprachansage oder Text-zu-Sprache **Art des Hinweistons bei Anruf** ausgegeben, und das Funkgerät gibt einen Klingelton aus.
- Bei „Nur Vibrieren“ wird von der Sprachansage oder Text-zu-Sprache **Art des Hinweistons bei Anruf** ausgegeben, und das Funkgerät vibriert.
- Bei „Klingeln und Vibrieren“ wird von der Sprachansage oder Text-zu-Sprache **Art des Hinweistons bei Anruf** ausgegeben, und das Funkgerät gibt einen Klingelton aus und vibriert.

Konfigurieren der Vibrationsart



HINWEIS:

Die programmierte Taste **Vibrationsart** wird von Ihrem Händler oder Systemadministrator zugeordnet. Klären Sie mit Ihrem Händler oder Systemadministrator, wie das Funkgerät konfiguriert wurde.

„Vibrationsart“ ist aktiviert, wenn der vibrierende Gürtelclip am Funkgerät mit einem Akku angeschlossen ist, der die Vibrationsfunktion unterstützt.

Sie können die Vibrationsart durch folgende Maßnahme konfigurieren.

- Drücken Sie die programmierte Taste **Vibrationsart**, um zwischen den Optionen „Kurz“, „Mittel“ oder „Lang“ umzuschalten, und das Funkgerät vibriert entsprechend. Die Sprachansage oder Text-to-Speech gibt **Vibrationsart** aus.

Zunehmende Alarmtonlautstärke

Das Funkgerät kann so programmiert werden, dass Sie kontinuierlich erinnert werden, wenn ein Funkruf noch unbeantwortet ist. Dieser Dauerhinweis erfolgt dadurch, dass der Alarmton automatisch zunehmend lauter wird. Diese Funktion wird als Escalert bezeichnet.

Rufhinweise

Paging mit Rufhinweis erlaubt Ihnen, einen bestimmten Funkgerätbenutzer dazu aufzufordern, Sie bei nächster Gelegenheit zurückzurufen.

Diese Funktion ist über eine programmierbare **Eintastenzugang**-Taste verfügbar.

In Capacity Max ermöglichen Rufhinweise dem Funkgerätenutzer oder dem Dispatcher, eine Warnmeldung an einen anderen Funkgerätenutzer zu senden, um den initialisierenden Funkgerätenutzer bei Verfügbarkeit zurückzurufen. Diese Funktion umfasst keine Sprachkommunikation.

Das Rufhinweise können vom Händler oder Systemadministrator so konfiguriert werden, dass der Benutzer die Sendetaste (**PTT**) drücken kann, um dem Anrufinitiator direkt über einen Einzelruf zu antworten.

Ein OACSU-Einzelruf (Off Air Call Set-Up-Einzelruf) ermöglicht dem Benutzer, sofort zu antworten, während ein FOACSU-Einzelruf (Full Off Air Call Set-Up-Einzelruf) eine Benutzerbestätigung für den Ruf erfordert. OACSU-Rufe werden daher für die Rufhinweis-Funktion empfohlen. Siehe [Einzelruf auf Seite 45](#).

Tätigen von Rufhinweisen

Führen Sie die Vorgehensweise zum Tätigen von Rufhinweisen auf Ihrem Funkgerät aus.

- 1 Drücken Sie die vorprogrammierte **Schnellwahltaste**.

Die grüne LED leuchtet.

- 2 Warten Sie auf eine Quittierung.

Wenn ein Rufhinweis eingeht, wird ein positiver Hinweiston ausgegeben.

Wenn keine Rufhinweisbestätigung eingeht, wird ein negativer Hinweiston ausgegeben.

Antworten auf Rufhinweise

Führen Sie die Vorgehensweise zum Antworten auf Rufhinweise auf Ihrem Funkgerät durch.

Wenn Sie einen Rufhinweis erhalten:

- Ein wiederholter Hinweiston erklingt.
- Die gelbe LED blinkt.

Drücken Sie die **Sendetaste (PTT)** innerhalb von 4 Sekunden nach dem Empfang eines Rufhinweises, um mit einem Einzelruf zu reagieren.

Stummschaltmodus

Der Stummschalt-Modus stellt dem Benutzer eine Möglichkeit zur Verfügung, sämtliche akustischen Signale des Funkgeräts stummzuschalten.

Sobald der Stummschalt-Modus initiiert wurde, werden alle akustischen Signale stummgeschaltet, mit Ausnahme der Funktionen mit höherer Priorität wie etwa Notfall-Funktionen.

Beim Beenden des Stummschalt-Modus nimmt das Funkgerät die Wiedergabe von laufenden Tönen oder Audio-Übertragungen wieder auf.



HINWEIS:

Dies ist eine käufliche Funktion. Weitere Informationen erhalten Sie von Ihrem Fachhändler oder Systemadministrator.

Einschalten des Stummschalt-Modus

Führen Sie die Vorgehensweise zum Einschalten des Stummschalt-Modus durch.

Führen Sie einen der folgenden Schritte aus:

- Rufen Sie diese Funktion über die programmierte Taste **Stummschalt-Modus** auf.

- Der Zugriff auf diese Funktion erfolgt, indem Sie das Funkgerät kurzzeitig mit dem Display nach unten hinlegen.

Abhängig von Funkgerätemodell kann die Display nach unten-Funktion über das Funkgerätemenü oder vom Systemadministrator aktiviert werden. Weitere Informationen erhalten Sie von Ihrem Fachhändler oder Systemadministrator.



WICHTIG:

Der Benutzer kann zu einem bestimmten Zeitpunkt nur die Totmann-Funktion oder die Display nach unten-Funktion aktivieren. Die beiden Funktionen können nicht gleichzeitig aktiviert werden.



HINWEIS:

Display nach unten Funktion gilt nur für DP4401e .

Folgendes geschieht, wenn der Stummschalt-Modus aktiviert ist:

- Positiver Hinweiston erklingt.
- Die rote LED beginnt zu blinken und blinkt weiter, bis der Stummschalt-Modus beendet wird.
- Das Funkgerät wird stummgeschaltet.

- Der Stummschalt-Modus-Timer beginnt mit dem Countdown der konfigurierten Dauer.

Beenden des Stummschalt-Modus

Die Funktion kann automatisch beendet werden, sobald der Stummschalt-Modus-Timer abgelaufen ist.

Führen Sie einen der folgenden Schritte aus, um den Stummschalt-Modus manuell zu beenden:

- Drücken Sie die programmierte **Stummschalt-Modus**-Taste.
- Drücken Sie die **Sendetaste (PTT)** bei einem beliebigen Eintrag.
- Legen Sie das Funkgerät kurzzeitig mit dem Display nach unten hin.



HINWEIS:

Display nach unten-Funktion gilt nur für DP4401e.

Folgendes geschieht, wenn der Stummschalt-Modus deaktiviert ist:

- Negativer Hinweiston erklingt.

- Die blinkende rote LED schaltet sich aus.
- Die Stummschaltung des Funkgeräts wird aufgehoben, und der Lautsprecherstatus wird wiederhergestellt.
- Wenn der Timer nicht abgelaufen ist, wird der Stummschalt-Modus-Timer gestoppt.



HINWEIS:

Der Stummschalt-Modus wird ebenfalls beendet, wenn der Benutzer Sprache überträgt oder auf einen nicht programmierten Kanal wechselt.

Notruf

Ein Notsignal dient dazu, auf eine kritische Situation aufmerksam zu machen. Sie können einen Notruf jederzeit absetzen, auch wenn es Aktivitäten auf dem aktuellen Kanal gibt.

Bei Capacity Max kann das empfangende Funkgerät gleichzeitig nur ein Notsignal unterstützen. Sofern initiiert, überschreibt ein zweites Notsignal das erste Signal.

Wenn ein Notsignal empfangen wird, kann der Empfänger wählen, ob das Signal gelöscht und die Notsignal-Liste beendet werden soll oder ob auf das Notsignal reagiert werden soll, indem die **Sendetaste (PTT)** gedrückt und ein normaler Sprachruf (nicht Notruf) gesendet wird.

Ihr Händler oder Systemadministrator kann festlegen, wie lange die vorprogrammierte **Notruftaste** gedrückt werden muss, allerdings ist die Dauer für das lange Drücken die gleiche wie bei allen anderen Tasten:

Kurzer Tastendruck

Dauer zwischen 0,05 Sekunden und 0,75 Sekunden.

Langer Tastendruck

Dauer zwischen 1,00 und 3,75 Sekunden.

Die **Notruftaste** ist mit der Notruf-Ein/Aus-Funktion belegt. Für Informationen über die zugewiesene Funktionsweise der **Notruftaste** wenden Sie sich bitte an Ihren Händler.



HINWEIS:

Wenn die **Notruftaste** zum Einschalten des Notruf-Modus durch kurzes Drücken programmiert ist, dann wird der Notruf-Modus durch langes Drücken der **Notruftaste** beendet.

Wenn die **Notruftaste** zum Einschalten des Notruf-Modus durch langes Drücken programmiert ist, dann wird der Notruf-Modus durch kurzes Drücken der **Notruftaste** beendet.

Ihr Funkgerät unterstützt drei Arten von Notsignalen:

- Notrufalarm
- Notsignal mit Ruf

- Notsignal mit anschließender Sprache

Darüber hinaus gibt es vier unterschiedliche Notsignaltypen:

Regulär

Das Funkgerät überträgt ein Alarmsignal und gibt akustische und/oder optische Hinweise aus.

„Silent“

Das Funkgerät überträgt ein Alarmsignal und gibt keine akustischen und/oder optischen Hinweise aus. Das Funkgerät empfängt Rufe ohne Ton über den Lautsprecher, bis die programmierte Sendedauer für das *Notrufmikrofon* abgelaufen ist und/oder bis Sie die **Sendetaste (PTT)** drücken.

Still mit Sprache

Das Funkgerät überträgt ein Alarmsignal ohne akustische und optische Hinweise, erlaubt aber die Ausgabe eingehender Anrufe über den Lautsprecher. Wenn die *Notrufmikrofon*-Funktion aktiviert ist, werden eingehende Rufe nach dem Ende der programmierten *Notrufmikrofon*-Sendedauer über den Lautsprecher wiedergegeben. Diese Hinweise erscheinen nur dann, wenn Sie die **Sendetaste (PTT)** drücken.



HINWEIS:

Der vorprogrammierten Notruftaste kann jeweils nur **einer** der oben angeführten Notsignale zugewiesen werden.

Senden von Notrufsignalen

Mit dieser Funktion senden Sie ein Notsignal, d. h. ein Signal ohne Sprache, das einen Hinweis auf einer Gruppe von Funkgeräten auslöst. Führen Sie die Vorgehensweise zum Senden von Notrufsignalen auf Ihrem Funkgerät durch.

Ihr Funkgerät gibt keine akustischen oder visuellen Signale während des Notrufmodus aus, wenn es stummgeschaltet ist.

- 1 Drücken Sie die programmierte **Notrufeinschalttaste**.
Die grüne LED leuchtet.

**HINWEIS:**

Wenn programmiert, erklingt der Notsuchton. Der Ton wird stummgeschaltet, wenn das Funkgerät Sprache sendet oder empfängt, und er stoppt, wenn das Funkgerät den Notruf-Modus verlässt. Der Notsuchton kann durch Ihren Händler oder Systemadministrator programmiert werden.

2 Warten Sie auf eine Quittierung.

Bei erfolgreicher Durchführung:

- Der Notrufton ertönt.
- Die grüne LED blinkt.

Bei nicht erfolgreicher Durchführung, wenn alle Versuche durchgeführt wurden:

- Ertönt ein tiefer Hinweiston.

Verlässt das Funkgerät den Notsignalmodus.

**HINWEIS:**

Wenn nur das Notsignal konfiguriert ist, besteht der Notrufprozess nur aus der Bereitstellung des Notsignals. Der Notruf endet, wenn eine Bestätigung vom System empfangen wurde oder wenn die maximale Anzahl an Versuchen für den Zugriff auf den Kanal erreicht wurde.

Wenn nur das Notsignal konfiguriert wurde, ist mit dem Absenden eines Notrufs kein Sprachruf verbunden.

Senden von Notrufsignalen mit Ruf

Mithilfe dieser Funktion können Sie ein Notsignal mit Ruf an eine Gruppe von Funkgeräten oder an einen Dispatcher senden. Nach erfolgter Quittierung durch die Infrastruktur in der Gruppe kann eine Gruppe von Funkgeräten auf einem vorprogrammierten Notrufkanal miteinander kommunizieren.

Das Funkgerät muss für Notsignale mit Ruf konfiguriert werden, damit ein Notruf nach der Durchführung eines Notrufs ausgeführt werden kann.

- 1 Drücken Sie die programmierte **Notrufeinschalttaste**.

Die grüne LED leuchtet.



HINWEIS:

Wenn programmiert, erklingt der Notsuchton. Der Ton wird stummgeschaltet, wenn das Funkgerät Sprache sendet oder empfängt, und er stoppt, wenn das Funkgerät den Notruf-Modus verlässt.

Wenn eine Notsignal-Quittierung erfolgreich empfangen wurde

- Der Notrufton ertönt.
- Die grüne LED blinkt.

Wenn eine Notsignal-Quittierung nicht erfolgreich empfangen werden konnte:

- alle erneuten Versuche erschöpft sind.
 - Ertönt ein tiefer Hinweiston.
 - Verlässt das Funkgerät den Notsignalmodus.
-

- 2 Drücken Sie die **Sendetaste** (PTT), um eine Sprachübertragung zu initiieren.

Die grüne LED leuchtet.

- 3 Führen Sie einen der folgenden Schritte aus:

- Warten Sie, bis der Freiton verklungen ist, und sprechen Sie deutlich in das Mikrofon.
 - Warten Sie, bis der **PTT**-Mithörton verstummt, und sprechen Sie dann deutlich in das Mikrofon.
-

- 4 Lassen Sie die **PTT**-Taste los, um den Gesprächspartner zu hören.
-

- 5 Ist die Funktion „Kanal frei-Anzeige“ aktiviert, hören Sie einen kurzen Hinweiston, sobald die **Sendetaste (PTT)** am sendenden Funkgerät freigegeben wird, der Ihnen mitteilt, dass Sie nun auf diesem Kanal antworten können. Drücken Sie zum Beantworten des Anrufs die **Sendetaste (PTT)**.
-

- 6 Drücken Sie zum Verlassen des Notrufmodus die **Notruf aus**-Taste.



HINWEIS:

Je nachdem, wie Ihr Funkgerät programmiert wurde, hören Sie einen Gesprächserlaubnisston oder nicht. Ihr Händler oder Systemadministrator kann Ihnen zusätzliche Informationen zur Programmierung Ihres Funkgeräts für Notfälle geben.

Der Notrufinitiator kann die programmierte Taste **Abbrechen** drücken, um einen laufenden Notruf zu beenden. Das Funkgerät kehrt in einen Verfügbar-Status zurück

mit aktiviertem Mikrofon wird auch „Notrufmikrofon“ genannt.

Bei aktiviertem Notrufzyklusbetrieb werden für eine einprogrammierte Dauer der *Mikrofon-Bereitschaftsmodus* und die Empfangszeit abwechselnd wiederholt. Während des Notrufzyklusbetriebs werden empfangene Rufe über den Lautsprecher ausgegeben.

Wenn Sie während der vorprogrammierten Empfangszeit die Sendetaste (**PTT**) drücken, hören Sie einen Sperrton. Dieser Ton weist Sie darauf hin, dass Sie die Sendetaste (**PTT**) freigeben müssen. Das Funkgerät reagiert nicht auf das Drücken der Sendetaste (**PTT**) und bleibt im Notruf-Modus.

Wenn Sie die **Sendetaste (PTT)** bei aktiviertem *Hot Mic-Modus* drücken und sie bis nach Ablauf der Dauer des *Hot Mic-Modus* gedrückt halten, sendet das Funkgerät weiterhin, bis Sie die **Sendetaste (PTT)** loslassen.

Wird eine Notsignalanforderung nicht beantwortet, versucht das Funkgerät nicht noch einmal, die Anforderung zu senden, sondern ruft den *Mikrofon-Bereitschaftsmodus* direkt auf.

Senden von Notrufsignalen mit nachfolgendem Sprachruf

Mit dieser Funktion senden Sie ein Notsignal mit nachfolgendem Sprachruf an eine Gruppe von Funkgeräten. Ihr Funkgerät wird automatisch aktiviert, sodass Sie ohne Drücken der Sendetaste (**PTT**) mit der Funkgerätgruppe kommunizieren können. Dieser Modus



HINWEIS:

Von einigen Zubehörteilen wird der *Mikrofon-Bereitschaftsmodus* möglicherweise nicht unterstützt. Weitere Informationen erhalten Sie von Ihrem Fachhändler oder Systemadministrator.

Führen Sie die Vorgehensweise zum Senden von Notrufsignalen mit nachfolgendem Sprachruf auf Ihrem Funkgerät durch.

- 1 Drücken Sie die programmierte **Notrufeinschalttaste**.

Die grüne LED leuchtet.

-
- 2 Wenn ein Notruftön zu hören ist, sprechen Sie deutlich in das Mikrofon.

Das Funkgerät stoppt den Sendevorgang automatisch:

- Bei aktiviertem Notrufzyklusbetrieb endet die Dauer des Zyklus zwischen *Hot Mic* und dem Empfang von Rufen.
- Bei deaktiviertem Notrufzyklusbetrieb endet die Dauer des *Hot Mic*-Modus.

Empfangen von Notrufsignalen

Das empfangende Funkgerät kann nur ein Notsignal gleichzeitig unterstützen. Sofern initiiert, überschreibt ein zweites Notsignal das erste Signal. Führen Sie die Vorgehensweise zum Empfangen und Anzeigen von Notsignalen auf Ihrem Funkgerät durch.

Wenn Sie ein Notrufsignal empfangen:

- Ein Hinweiston ertönt.
- Die rote LED blinkt.



HINWEIS:

Das Funkgerät quittiert das Notsignal (wenn aktiviert) automatisch.

Sie können den Ton stummschalten. Führen Sie einen der folgenden Schritte aus:

- Drücken Sie die **Sendetaste (PTT)** zum Anrufen der Funkgerätegruppe, die das Notsignal empfangen hat.
- Drücken Sie eine beliebige programmierbare Taste.

- Verlassen Sie den Notruf-Modus.

Statusmeldung

Anhand dieser Funktion ist der Benutzer in der Lage, Statusmeldungen an andere Funkgeräte zu senden.

Die Quick-Status-Liste wird über CPS-RM konfiguriert und umfasst maximal 99 Status.

Die maximale Zeichenlänge für jede Statusmeldung ist 16.

Wenn die Funktion Text-zu-Sprache aktiviert ist, kann das Funkgerät die eingegangenen Statusmeldungen durch eine Sprachansage angeben.



HINWEIS:

Text-zu-Sprache wird über CPS konfiguriert. Klären Sie mit Ihrem Händler oder Systemadministrator, wie das Funkgerät konfiguriert wurde.

Senden von Statusnachrichten

Führen Sie zum Senden einer Statusmeldung die folgende Vorgehensweise durch.

Drücken Sie die vorprogrammierte **Schnellwahltaste**.

Bei erfolgreicher Durchführung:

- Ein positiver Hinweiston erklingt.
- Die LED erlischt.

Bei nicht erfolgreicher Durchführung:

- Ein negativer Hinweiston erklingt.
- Die LED erlischt.

Textnachrichten (SMS)

Ihr Funkgerät kann von einem anderen Funkgerät oder einer Textnachricht-Anwendung Daten empfangen, beispielsweise Textnachrichten.

Es gibt zwei Arten von Textnachrichten, DMR-Kurztextnachrichten (Digital Mobile Radio) und Textnachrichten. Die maximale Länge einer DMR-Kurztextnachricht beträgt 23 Zeichen. Die maximale Länge einer Textnachricht beträgt 280 Zeichen, einschließlich der Betreffzeile. Die Betreffzeile wird nur angezeigt, wenn Sie Nachrichten von E-Mail-Anwendungen empfangen.



HINWEIS:

Die maximale Länge gilt nur für Modelle mit der neuesten Software und Hardware. Bei Funkgerätemodellen mit älterer Software und Hardware beträgt die maximale Länge für eine Textnachricht 140 Zeichen. Weitere Informationen erhalten Sie von Ihrem Fachhändler oder Systemadministrator.

In arabischer Sprache wird der Text von rechts nach links eingegeben.

Quick Text-Nachrichten

Ihr Funkgerät unterstützt je nach der Programmierung durch Ihren Händler Quick Text-Nachrichten.

Senden von Quick Text-Nachrichten

Führen Sie die Vorgehensweise zum Senden von vordefinierten Quick Text-Nachrichten auf Ihrem Funkgerät an einen vordefinierten Aliasnamen durch.

- 1 Drücken Sie die vorprogrammierte **Schnellwahltaste**.

- 2 Warten Sie auf eine Quittierung.

Bei erfolgreicher Durchführung:

- Die grüne LED leuchtet.
- Ein positiver Hinweiston erklingt.

Bei nicht erfolgreicher Durchführung:

- Ein negativer Hinweiston erklingt.

Privacy

Durch den Einsatz softwaregestützter Verschlüsselung verhindert diese Funktion, wenn aktiviert, unbefugtes Zuhören auf einem Kanal. Die Signalisierungs- und Benutzeridentifikationsteile einer Übertragung werden nicht verschlüsselt.

Um verschlüsselt senden zu können, muss die Verschlüsselung für den Kanal aktiviert sein, während dies für empfangende Funkgeräte nicht erforderlich ist. Kanäle mit aktivierter Verschlüsselung können weiterhin normale (unverschlüsselte) Übertragungen empfangen.

Ihr Gerät unterstützt erweiterte Verschlüsselung.

Zum Entschlüsseln eines Anrufs oder von Daten mit aktivierter Verschlüsselung muss Ihr Funkgerät den

gleichen Schlüsselwert oder die gleiche Schlüssel-ID wie das sendende Funkgerät verwenden.

Wenn ihr Funkgerät einen verschlüsselten Anruf mit anderem Schlüsselwert und anderer Schlüssel-ID empfängt, hören Sie gar nichts für eine erweiterte Verschlüsselung.

Je nachdem, wie Ihr Funkgerät programmiert wurde, können Funkgeräte auf einem Kanal mit aktivierter Verschlüsselung weiterhin normale (unverschlüsselte) Übertragungen empfangen. Darüber hinaus kann das Funkgerät einen Warnton ausgeben oder nicht. Auch dies richtet sich danach, wie es programmiert wurde.



HINWEIS:

Diese Funktion ist auf Citizens Band-Kanälen nicht verfügbar, die sich auf der gleichen Frequenz befinden.

Die grüne LED leuchtet, während das Funkgerät sendet. Während des Empfangs eines Rufs mit aktivierter Verschlüsselung blinkt sie schnell.



HINWEIS:

Die Verschlüsselungsfunktion wird nicht für alle Funkgerätmodelle angeboten oder sie haben eine andere Konfiguration. Weitere Informationen erhalten Sie von Ihrem Fachhändler oder Systemadministrator.

Ein- und Ausschalten des Datenschutzes

Führen Sie die Vorgehensweise zum Ein- und Ausschalten der Verschlüsselung auf Ihrem Funkgerät durch.

Drücken Sie die programmierte Taste
Verschlüsselung.

Antwortsperr

Anhand dieser Funktion können Sie verhindern, dass Ihr Funkgerät auf eingehende Übertragungen reagiert.



HINWEIS:

Dies ist eine käufliche Funktion. Klären Sie mit Ihrem Händler oder Systemadministrator, wie das Funkgerät konfiguriert wurde.

Wenn aktiviert, generiert das Funkgerät keine abgehenden Übertragungen in Antwort auf eingehende Übertragungen, wie etwa Funkgerätkontrolle, Rufhinweis, Funkgerät deaktivieren, Remote-Überwachung, Automatischer Registrierungsservice (ARS), Antwort auf Einzelrufe und Senden von GNSS-Standortberichten. Ihr Funkgerät kann keine Einzelrufbestätigungen empfangen, wenn diese Funktion aktiviert ist. Das Funkgerät kann jedoch manuell Übertragungen senden.

Ein-/Ausschalten der Antwortsperr

Führen Sie die Vorgehensweise zum Ein- oder Ausschalten der Antwortsperr auf Ihrem Funkgerät durch.

Drücken Sie die programmierte **Antwortsperr**-Taste.

Bei erfolgreicher Durchführung:

- Ein positiver Hinweisston erklingt.

Bei nicht erfolgreicher Durchführung:

- Ein negativer Hinweisston erklingt.

Blockieren/Wiederherstellen

Mit dieser Funktion können Sie jedes im System befindliche Funkgerät aktivieren oder deaktivieren. Der Händler oder Systemadministrator kann z. B. ein gestohlenen Funkgerät deaktivieren und damit für unberechtigte Benutzer unbrauchbar machen oder ein wiedergefundenes Funkgerät aktivieren.

Ein Funkgerät kann über die Konsole oder einen von einem anderen Funkgerät initiierten Befehl deaktiviert (blockiert) oder aktiviert (wiederhergestellt) werden.

Sobald ein Funkgerät deaktiviert wurde, wird ein negativer Hinweisston ausgegeben.

Wenn für das Funkgerät Stun aktiviert wird, kann das Funkgerät keine benutzerinitiierten Services auf dem System anfordern oder empfangen, das die Stun-Vorgehensweise ausgeführt hat. Das Funkgerät kann jedoch zu einem anderen System wechseln. Das Funkgerät sendet weiterhin GNSS-Positionsberichte und kann aus der Ferne im Stun-Modus überwacht werden.



HINWEIS:

Der Händler oder Systemadministrator kann ein Funkgerät permanent deaktivieren. Weitere Informationen finden Sie unter [Funkgerät deaktivieren auf Seite 79](#).

Funkgerät deaktivieren

Diese Funktion bietet eine erweiterte Sicherheitsmaßnahme, um den nicht autorisierten Zugriff auf das Funkgerät zu beschränken.

Die Funktion „Funkgerät deaktivieren“ kann ein Funkgerät unbrauchbar machen. Der Händler oder Systemadministrator kann ein verlorenes oder verlegtes Funkgerät deaktivieren, um die nicht autorisierte Verwendung zu verhindern.



HINWEIS:

Ein deaktiviertes Funkgerät kann nur in einem Reparatur-Center von Motorola Solutions wiederhergestellt werden. Weitere Informationen erhalten Sie von Ihrem Fachhändler oder Systemadministrator.

Alleinarbeiter

Der Alleinarbeiterschutz löst einen Notruf aus, wenn eine vordefinierte Zeit lang keine Benutzeraktivität erfasst wird, d. h. beispielsweise keine Taste am Funkgerät gedrückt wird oder der Kanalwahlschalter nicht betätigt wird.

Wurde während der einprogrammierten Dauer keine Benutzeraktivität erfasst, warnt das Funkgerät den

Benutzer durch ein akustisches Signal vor, sobald der Inaktivitäts-Timer abgelaufen ist.

Haben Sie auch nach Ablauf des vordefinierten Ansprechzeit-Timers noch nicht bestätigt, löst das Funkgerät ein Notsignal aus, so wie vom Händler oder Systemadministrator programmiert.

Weitere Informationen finden Sie unter [Notruf auf Seite 69](#).



HINWEIS:

Weitere Informationen erhalten Sie von Ihrem Fachhändler oder Systemadministrator.

Passwortgeschützter Zugriff auf das Funkgerät

Diese Funktion ermöglicht Ihnen die Beschränkung des Zugriffs auf das Funkgerät, indem ein Passwort abgefragt wird, wenn das Gerät eingeschaltet wird.

Zugreifen auf Funkgeräte mithilfe von Kennwörtern

Führen Sie die Vorgehensweise für das Zugreifen auf Ihr Funkgerät mit einem Passwort durch.

1 Geben Sie das aktuelle vierstellige Passwort ein.

- Verwenden Sie den **Kanalwahlschalter** zur Eingabe der ersten Ziffer des Passworts.
- Drücken Sie die Seitentaste 1, 2 oder 3 zur Eingabe der restlichen drei Ziffern des Passworts.

2 Ihr Funkgerät überprüft automatisch die Gültigkeit des Passworts, sobald die letzte Ziffer des vierstelligen Passworts eingegeben worden ist.

Bei erfolgreicher Durchführung wird das Funkgerät eingeschaltet.

Bei nicht erfolgreicher Durchführung:

- Das Gerät gibt einen Dauerton ab. Wiederholen Sie [Schritt 1](#).
- Nach dem dritten Versuch wird Ihr Funkgerät gesperrt. Ein Hinweiston ertönt. Die gelbe LED blinkt. Ihr Funkgerät wird 15 Minuten lang gesperrt.



HINWEIS:

Im gesperrten Status reagiert das Funkgerät nur auf Eingaben des **Ein-/Aus-/Lautstärkereglers**.

Entsperren von Funkgeräten

Im gesperrten Zustand kann Ihr Funkgerät keine Anrufe empfangen. Führen Sie die Vorgehensweise zum Entsperren Ihres Funkgeräts durch.

Führen Sie einen der folgenden Schritte aus:

- Wenn das Funkgerät eingeschaltet ist, warten Sie 15 Minuten, und wiederholen Sie dann die Schritte unter [Zugreifen auf Funkgeräte mithilfe von Kennwörtern auf Seite 79](#), um auf das Funkgerät zuzugreifen.
- Wenn das Funkgerät ausgeschaltet ist, schalten Sie das Gerät ein. Ihr Funkgerät startet den 15-Minuten-Timer für die Sperre. Ein Hinweiston ertönt. Die gelbe LED blinkt. Warten Sie 15 Minuten, und wiederholen Sie dann die Schritte unter [Zugreifen auf Funkgeräte mithilfe von Kennwörtern auf Seite 79](#), um auf das Funkgerät zuzugreifen.

Over-the-Air Programmierung

Ihr Händler kann Ihr Funkgerät über Over-the-Air-Programmierung (OTAP) ohne physische Verbindung ferngesteuert aktualisieren. Darüber hinaus können auch einige Einstellungen über OTAP konfiguriert werden.

Wenn OTAP auf Ihrem Funkgerät aktiv ist, blinkt die grüne LED.

Wenn Ihr Funkgerät große Datenmengen empfängt:

- Der Kanal ist belegt.
- Ein negativer Hinweiston erklingt, wenn Sie die **PTT**-Taste drücken.



HINWEIS:

Nachdem die Programmierung abgeschlossen ist, erklingt ein Signalton, und das Funkgerät wird neu gestartet (schaltet sich aus und wieder ein).

Wi-Fi-Betrieb

Diese Funktion ermöglicht es Ihnen, ein Wi-Fi-Netzwerk einzurichten und eine Verbindung zu diesem herzustellen. Wi-Fi unterstützt Aktualisierungen an der Firmware des Funkgeräts, Codeplug und Ressourcen, wie z. B. Sprachpakete und Sprachansage.



HINWEIS:

Diese Funktion betrifft nur DP4401e.

Wi-Fi® ist eine eingetragene Marke der Wi-Fi Alliance®.

Ihr Funkgerät unterstützt WEP/WPA/WPA2 Personal und WPA/WPA2 Enterprise Wi-Fi-Netzwerke.

WEP/WPA/WPA2 Personal Wi-Fi-Netzwerk

Nutzt die Pre-Shared Key (Passwort)-basierte Authentifizierung.

Der Pre-Shared Key kann über das Menü oder CPS/RM eingegeben werden.

WPA/WPA2 Enterprise Wi-Fi-Netzwerk

Verwendet eine zertifikatbasierte Authentifizierung.

Ihr Funkgerät muss mit einem Zertifikat vorkonfiguriert werden.



HINWEIS:

Wenden Sie sich an Ihren Händler oder Systemadministrator, um eine Verbindung mit dem WPA/WPA2 Enterprise Wi-Fi-Netzwerk herzustellen.

Ein-/Ausschalten von WLAN

Die programmierte Taste **Ein-/Ausschalten von WLAN** wird von Ihrem Händler oder Systemadministrator zugeordnet. Klären Sie mit Ihrem Händler oder Systemadministrator, wie das Funkgerät konfiguriert wurde.

Sprachansagen für die vorprogrammierte Taste **WLAN ein oder aus** können über CPS gemäß den Benutzeranforderungen angepasst werden. Weitere

Informationen erhalten Sie von Ihrem Fachhändler oder Systemadministrator.

Sie können WLAN durch Ausführen der folgenden Aktion ein- oder ausschalten.

- Drücken Sie die vorprogrammierte Taste **WLAN ein oder aus**. Die Sprachansage besagt: WLAN wird eingeschaltet oder WLAN wird ausgeschaltet.

Verbinden mit einem Access Point im Netzwerk

Wenn Sie WLAN einschalten, startet das Funkgerät einen Suchlauf und stellt eine Verbindung zu einem Access Point im Netzwerk her.



HINWEIS:

Die programmierte Taste **Wi-Fi-Status abfragen** wird von Ihrem Händler oder Systemadministrator zugeordnet. Sprachansagen für die programmierte Schaltfläche **Wi-Fi-Status abfragen** können über CPS gemäß den Benutzeranforderungen angepasst werden. Klären Sie mit Ihrem Händler oder Systemadministrator, wie das Funkgerät konfiguriert wurde.

Die Access Points des WPA Enterprise Wi-Fi-Netzwerks sind vorkonfiguriert. Klären Sie mit Ihrem Händler oder Systemadministrator, wie das Funkgerät konfiguriert wurde.

Drücken Sie die programmierte Schaltfläche **Wi-Fi-Status abfragen**, um den Verbindungsstatus über eine Sprachansage abzurufen.

Die Sprachansage ertönt, wenn Wi-Fi deaktiviert ist, oder Wi-Fi aktiviert ist aber keine Verbindung besteht, oder Wi-Fi aktiviert und verbunden ist.

Prüfen des WLAN-Verbindungsstatus

Führen Sie die Vorgehensweise zum Prüfen des WLAN-Verbindungsstatus durch.

Drücken Sie die vorprogrammierte Taste **Wi-Fi-Status abfragen**, um den Verbindungsstatus über eine Sprachansage abzurufen. Die Sprachansage besagt: Wi-Fi ist deaktiviert, Wi-Fi ist aktiviert, aber keine Verbindung, oder Wi-Fi ist aktiviert mit Verbindung.

- Das Display zeigt WLAN Aus, wenn WLAN ausgeschaltet ist.
- Das Display zeigt WLAN Ein, Verbunden, wenn das Funkgerät mit einem Netzwerk verbunden ist.
- Das Display zeigt WLAN Ein, Nicht verbunden, wenn das Funkgerät zwar eingeschaltet, aber nicht mit einem Netzwerk verbunden ist.

Sprachansagen für die WLAN-Statusabfrageergebnisse können über CPS gemäß den Benutzeranforderungen angepasst werden. Weitere Informationen erhalten Sie von Ihrem Fachhändler oder Systemadministrator.



HINWEIS:

Die programmierte Taste **Wi-Fi-Status abfragen** wird von Ihrem Händler oder Systemadministrator zugeordnet. Klären Sie mit Ihrem Händler oder Systemadministrator, wie das Funkgerät konfiguriert wurde.

Energieversorgung

In diesem Kapitel wird die Verwendung der Einstellungsfunktionen auf Ihrem Funkgerät beschrieben.

Prüfen der Akkuladung

Führen Sie die Vorgehensweise zum Prüfen der Akkuladung auf Ihrem Funkgerät durch.

Drücken Sie die programmierte Taste **Akkuladung**.

Eines der folgenden Ereignisse tritt ein:

- Die LED leuchtet gelb, um anzuzeigen, dass der Akku nicht mehr ganz voll ist.
- Die LED leuchtet dauerhaft grün, um anzuzeigen, dass der Akku vollständig geladen ist.
- Die LED blinkt rot, was eine geringe Akku-Kapazität anzeigt.

Text-in-Sprache

Die Funktion Text-in-Sprache kann nur vom Händler oder Systemadministrator aktiviert werden. Wenn die Funktion Text in Speech aktiviert ist, wird die Sprachansage-

Funktion automatisch deaktiviert. Wenn die Sprachansage-Funktion aktiviert ist, wird die Text-in-Sprache-Funktion automatisch deaktiviert.

Dieses Tonsignal kann bedarfsspezifisch eingestellt werden.

Einstellen von Text-in-Sprache

Folgen Sie den Schritten zur Einrichtung der Funktion Text-in-Sprache.

Drücken Sie die programmierte Taste **Text-in-Sprache**, um die empfangene Textnachricht anzuhören.

Aktivieren/Deaktivieren der Funktion „Sperre akustischer Rückkopplungen“

Mit dieser Funktion können Sie die akustische Rückkopplung bei eingehenden Anrufen reduzieren. Drücken Sie die programmierte Taste **AR-Sperre**.

Sie hören einen positiven Hinweiston, was bedeutet, dass die Sperre akustischer Rückkopplungen nun aktiviert ist.

Sie hören einen negativen Hinweiston, was bedeutet, dass das Funkgerät die Sperre akustischer Rückkopplungen nicht aktivieren kann.

Einschalten/Ausschalten von GNSS

Das Global Navigation Satellite System (GNSS) ist ein Satellitennavigationssystem, das die genaue Position des Funkgeräts ortet. GNSS umfasst Global Positioning System (GPS) und Global Navigation Satellite System (GLONASS).



HINWEIS:

Ausgewählte Funkgerätmodelle bieten möglicherweise GPS und GLONASS. Die GNSS-Konstellation wird über CPS konfiguriert. Klären Sie mit Ihrem Händler oder Systemadministrator, wie das Funkgerät konfiguriert wurde.

Führen Sie folgenden Schritt aus, um GNSS des Funkgeräts ein- oder auszuschalten.

- Drücken Sie die programmierte Taste **GNSS**.
-

Ein-/Ausschalten der Funkgerät-Hinweistöne

Sie können bei Bedarf alle Töne des Funkgeräts aktivieren bzw. deaktivieren außer den Ton für eingehende Notrufe . Führen Sie die Vorgehensweise zum Ein- und Ausschalten von Tönen und Hinweisen auf Ihrem Funkgerät durch.

Drücken Sie die vorprogrammierte Taste **Alle Töne/Hinweistöne**.

Bei erfolgreicher Durchführung:

- Der positive Hinweiston erklingt.
- Alle Hinweise und Hinweistöne sind eingeschaltet.

Bei nicht erfolgreicher Durchführung:

- Der negative Hinweiston erklingt.
 - Alle Hinweise und Hinweistöne sind ausgeschaltet.
-

Leistungspegel

Die Sendeleistung kann für jeden Kanal hoch oder niedrig eingestellt werden.

Hoch

Erlaubt die Kommunikation mit relativ weit entfernten Funkgeräten.

Low

Erlaubt die Kommunikation mit näher befindlichen Funkgeräten.

Einstellen der Sendeleistung

Führen Sie die Vorgehensweise zum Einstellen der Sendeleistung auf Ihrem Funkgerät durch.

Drücken Sie die vorprogrammierte Taste **Leistungspegel**.

Bei erfolgreicher Durchführung:

- Der positive Hinweiston erklingt.
- Das Funkgerät sendet mit niedriger Leistung.

Bei nicht erfolgreicher Durchführung:

- Der negative Hinweiston erklingt.

- Das Funkgerät sendet mit hoher Leistung.
-

Ein-/Ausschalten der Zusatzkarten

Jeder Kanal unterstützt Zusatzkartenfunktionen, die programmierbaren Tasten zugewiesen werden können. Führen Sie die Vorgehensweise zum Ein- und Ausschalten der Zusatzkarten auf Ihrem Funkgerät durch.

Drücken Sie die programmierte Taste **Zusatzkarte**.

Ein-/Ausschalten der Kanalansage

Diese Funktion aktiviert die Sprachansage des Funkgeräts, sodass es die aktuelle Zone bzw. den aktuellen Kanal, die/der vom Benutzer gerade zugewiesen wurde, oder das Drücken einer programmierbaren Taste akustisch angibt. Dieses Tonsignal kann kundenspezifisch eingestellt werden. Führen Sie die Vorgehensweise zum Ein- und Ausschalten der Kanal-Ansage auf Ihrem Funkgerät durch.

Drücken Sie die programmierte **Kanal-Ansage**-Taste.

Bei erfolgreicher Durchführung:

- Der positive Hinweiston erklingt.
- Alle Hinweise und Hinweistöne sind eingeschaltet.

Bei nicht erfolgreicher Durchführung:

- Der negative Hinweiston erklingt.
 - Alle Hinweise und Hinweistöne sind ausgeschaltet.
-

Umschalten des Audiosignals zwischen dem internen Lautsprecher des Funkgeräts und dem kabelgebundenen Zubehör

Führen Sie die Vorgehensweise zum Umschalten der Audioausgabe zwischen dem internen Lautsprecher des Funkgeräts und dem kabelgebundenen Zubehör durch.

Sie können die Audioausgabe zwischen dem eingebauten Lautsprecher des Funkgeräts und dem Lautsprecher des kabelgebundenen Zubehörs hin- und herschalten, vorausgesetzt dass:

- Das kabelgebundene Zubehör mit Lautsprecher angeschlossen ist.
- Das Audiosignal nicht an ein externes Bluetooth-Zubehör weitergeleitet wurde.

Drücken Sie die programmierte **Audio-Umschalttaste**.

Wenn das Audiosignal geändert wurde, ertönt ein Hinweiston.

Das Ausschalten des Funkgeräts oder das Abnehmen des Zubehörs setzt die Audioausgabe auf die internen Lautsprecher des Funkgeräts zurück.

Ein-/Ausschalten der Lautstärkeregelung

Die Audiolautstärke Ihres Funkgeräts wird automatisch so geregelt, dass sie an aktuelle Hintergrundgeräusche in der Umgebung des Funkgeräts, einschließlich stationärer und nicht stationärer Geräuschquellen, angepasst und entsprechend kompensiert wird. Diese Funktion betrifft nur den Empfang und hat keinen Einfluss auf das Sende-Audio. Befolgen Sie die Vorgehensweise zum Ein- und Ausschalten der Lautstärkeregelung auf Ihrem Funkgerät.

Drücken Sie die programmierte Taste **Intelligentes Audio**.



HINWEIS:

Während einer Bluetooth-Sitzung ist diese Funktion nicht verfügbar.

Ein-/Ausschalten der Funktion „Vibrant-Verbesserung“

Sie können diese Funktion beim Sprechen in einer Sprache aktivieren, die viele alveolare Vibranten (rollendes „R“) enthält. Führen Sie die Vorgehensweise zum Ein- und Ausschalten der Funktion „Vibrant-Verbesserung“ auf Ihrem Funkgerät durch.

Drücken Sie die vorprogrammierte **Vibrant-Verbesserung**-Taste, um die Funktion ein- oder auszuschalten.

Bei erfolgreicher Durchführung:

- Der positive Hinweiston erklingt.
- Alle Hinweise und Hinweistöne sind eingeschaltet.

Bei nicht erfolgreicher Durchführung:

- Der negative Hinweisston erklingt.
 - Alle Hinweise und Hinweistöne sind ausgeschaltet.
-

Connect Plus-Betrieb

Connect Plus ist eine vollständige, auf DMR-Technologie basierte Bündelfunklösung. Connect Plus verwendet einen dedizierten Steuerungskanal für Kanalanforderungen und Zuordnungen. Die für Funkgerätebenutzer verfügbaren Funktionen in diesem System werden in diesem Kapitel beschrieben.

Zusätzliche Bedienelemente im Connect Plus-Modus

In diesem Kapitel werden die zusätzlichen Bedienelemente erläutert, auf die Funkgerätbenutzer über vorprogrammierte Elemente, wie z. B. programmierbare Tasten und zuweisbare Funkgerätefunktionen, zugreifen können.

Sendetaste (PTT)

Die **Sendetaste (PTT)** seitlich am Funkgerät erfüllt zwei grundlegende Zwecke:

- Während eines Anrufs wird durch Betätigung der **Sendetaste (PTT)** mit anderen am Anruf beteiligten Funkgeräten kommuniziert.

Halten Sie die **Sendetaste (PTT)** zum Sprechen gedrückt. Lassen Sie die **Sendetaste (PTT)** zum Hören los.

Wenn die **Sendetaste (PTT)** gedrückt wird, wird das Mikrofon aktiviert.

- Wird gerade kein Ruf getätigt, wird die **Sendetaste (PTT)** zur Durchführung eines neuen Rufs verwendet (siehe [Durchführen eines Funkrufs auf Seite 100](#)).

Wenn der Gesprächsgenehmigungston aktiviert ist, warten Sie, bis dieser kurze Signalton verstummt, bevor Sie mit dem Sprechen beginnen.

Programmierbare Tasten

Diese Tasten können von Ihrem Händler vorprogrammiert werden. Sie dienen dann, je nachdem, wie lange sie gedrückt werden, für den Direktzugriff auf verschiedene Funkgerätefunktionen:

Kurz drücken

Drücken und schnell wieder loslassen.

Lang drücken

Für die programmierte Zeit gedrückt halten.



HINWEIS:

Die vorprogrammierte Zeitdauer für einen Tastendruck gilt für alle zuweisbaren Funkgerät-/Einstellungsfunktionen und Einstellungen. Unter [Notruf auf Seite 114](#) finden Sie weitere Informationen über die vorprogrammierte Tastendruckdauer der *Notruf*-Taste.

Zuweisbare Funkgerätfunktionen

Baken Ein/Aus

Schaltet die Funktion „Beacon“ ein oder aus. Erfordert den Erwerb der Connect Plus-Funktion „Man Down“.

Baken zurücksetzen

Der Bakensignalton wird zurückgesetzt (beendet), aber die Bakensignal-Funktion wird nicht deaktiviert. Erfordert den Erwerb der Connect Plus-Funktion „Man Down“.

Bluetooth® Audio-Schalter

Schaltet die Audioausgabe zwischen dem internen Funkgerätlautsprecher und einem externen Bluetooth-fähigen Zubehör um.

Bluetooth verbinden

Sucht nach Bluetooth-Geräten und stellt die Verbindung her.

Bluetooth trennen

Beendet alle vorhandenen Bluetooth-Verbindungen zwischen Funkgerät und Bluetooth-fähigen Geräten.

Bluetooth-Erkennung

Ermöglicht es Ihrem Funkgerät, in den erkennbaren Bluetooth-Modus versetzt werden zu können.

Abbruch der Warteschleife

Beendet den Belegt-Modus, wenn in der Warteschlange ein Ruftyp initiiert wurde, der kein Notruf ist. Nachdem Notrufe in die Warteschlange gestellt wurden, können sie nicht mehr abgebrochen werden.

Kanalankündigung

Sprachansage von Zonen- und Kanalnachrichten für den aktuellen Kanal.

Notruf Ein/Aus

Je nach Programmierung wird ein Notruf eingeleitet oder abgebrochen.

Intelligentes Audio

Schaltet Intelligentes Audio ein-/aus.

Totmannalarm Ein/Aus

Schaltet alle konfigurierten Totmannalarme ein oder aus. Erfordert den Erwerb der Connect Plus-Funktion „Man Down“.

Totmann-Alarme zurücksetzen

Wird diese Taste gedrückt, während der Hinweiston der Funktion „Totmann“ wiedergegeben wird, wird der Ton beendet und die Funktionstimer werden zurückgesetzt; die Funktion „Totmann-Alarm“ wird jedoch nicht deaktiviert. Erfordert den Erwerb der Funktion „Man Down“.

Mikrofonverstärkung ein/aus

Schaltet die automatische Verstärkungsregelung (AGC) des eingebauten Mikrofons ein bzw. aus.

Eintastenzugang

Leitet einen vordefinierten Einzelruf, Rufhinweis, eine Quick Text-Nachricht oder die Funktion „Zurück auf Startkanal“ direkt ein.

Telefon beenden 

Beenden eines Telefonanrufs.

Privacy

Schaltet die Verschlüsselung ein oder aus.

Home-Kanal zurücksetzen

Richtet einen neuen Home-Kanal ein.

Art des Hinweistons bei Anruf

Gibt direkten Zugriff auf die Einstellung des Rufhinweistyps.

Roaming-Anforderung

Fordert die Suche nach einem anderen Standort an.

Scan

Schaltet Scan ein oder aus.

Home-Kanalerinnerung stummschalten

Schaltet die Home-Kanalerinnerung stumm.

Funkstation sperren/entsperren

Wenn diese Option aktiviert ist, sucht das Funkgerät nur den aktuellen Standort. Ist diese Option deaktiviert, sucht das Funkgerät neben dem aktuellen Standort auch nach anderen Standorten.

Vibrationsart

Konfiguriert die Vibrationsart.

Sprachankündigung ein/aus

Schaltet die Sprachansage ein/aus.

WLAN

Schaltet WLAN ein oder aus.

Zone ein/aus

Ermöglicht dem Funkgerätbenutzer das Umschalten zwischen Zone 1 und Zone 2.

Zuweisbare Einstellungen oder Einstellungsfunktionen

AF-Unterdrückung

Schaltet die Funktion zur Unterdrückung akustischer Rückkopplungen ein oder aus.

Alle Töne/Warnungen

Schaltet alle Töne und Warnungen ein und aus.

Akkuzustand

Zeigt die Akkuladung über die LED-Anzeige an.

Global Navigation Satellite System (GNSS)

Schaltet das Satellitennavigationssystem ein oder aus.

Mikrofonverzerrung

Schaltet die dynamische Mikrofonverzerrungssteuerung ein oder aus.

Leistung

Schaltet den Sendeleistungspegel zwischen hoch und niedrig um.

Nicht zugewiesen

Gibt an, dass die Taste noch nicht belegt ist.

Identifizieren von Statusanzeigen im Connect Plus-Modus

LED-Anzeige

Die LED-Anzeige zeigt den Betriebsstatus Ihres Funkgeräts an.

Blinkt rot	Batterie-Fehlanpassung tritt auf oder das Funkgerät sendet mit geringer Akkuleistung, empfängt einen Notruf oder die Selbstprüfung beim Einschalten ist fehlgeschlagen, oder das Funkgerät befindet sich außerhalb der Reichweite, wenn das Funkgerät mit dem Auto-Range Transponder-System konfiguriert wurde. Stummschalt-Modus ist aktiviert.
Blinkt schnell rot	Das Funkgerät empfängt eine OTA-Dateiübertragung (Optionskarten-Firmware-Datei, Netzwerkfrequenzdatei oder Optionskarten-Codeplug-Datei), oder es wird ein Upgrade auf eine neue

	Optionskarten-Firmware-Datei durchgeführt.
Blinkt grün und gelb	Das Funkgerät empfängt einen Rufhinweis, hat eine Textnachricht empfangen, oder der Scan ist aktiviert und empfängt Aktivitäten.
Gelbes Dauerlicht	Das Funkgerät befindet sich im erkennbaren Bluetooth-Modus. Zeigt auch eine mittelmäßige Akkuladung an, wenn die programmierbare Taste gedrückt wird.
Doppeltes gelbes Blinken	Das Funkgerät sucht aktiv nach einem neuen Standort.
Blinkt gelb	Das Funkgerät empfängt einen Rufhinweis, oder der Scan ist aktiviert und empfängt keine Aktivitäten (das Funkgerät empfängt keine Aktivitäten).
Dauerhaft grün	Das Funkgerät fährt hoch oder überträgt Daten. Zeigt auch eine vollständige Akkuladung an, wenn die programmierte Akkuladungs -Taste gedrückt wird.

Blinkt grün Das Funkgerät wird eingeschaltet oder empfängt einen Ruf oder Daten.



Doppeltes grünes Blinken Das Funkgerät empfängt einen Ruf mit aktivierter Verschlüsselung.

Hinweistöne

Die folgenden Töne werden über den Lautsprecher des Funkgeräts ausgegeben.





Hoher Ton Tiefer Ton

Hinweistöne liefern einen akustischen Hinweis auf den Status, nachdem eine Aktion zum Durchführen einer Aufgabe ausgeführt wurde.

	Positiver Hinweiston
	Negativer Hinweiston

Hinweistöne

Hinweistöne sind hörbare Anzeigen zum Funkgerätestatus oder zur Reaktion des Funkgeräts auf empfangene Daten.

Dauerton 	Gleichmäßiger Ton. Wird ununterbrochen bis zum Beenden abgespielt.
Periodischer Ton 	Wird periodisch je nach der über das Funkgerät konfigurierten Tonlänge abgespielt. Der Ton beginnt, stoppt und wiederholt sich.
Wiederholter Ton 	Ein einzelner Ton, der sich wiederholt, bis der Benutzer ihn abschaltet.
Kurzton 	Erklingt nur einmal kurz (Tonlänge ist vorgegeben).

Umschalten zwischen Connect Plus- und Non-Connect Plus-Modus

Um den Connect Plus-Modus zu verlassen, müssen Sie zu einer anderen Zone wechseln, sofern diese Möglichkeit von Ihrem Händler oder Systemadministrator konfiguriert wurde. Klären Sie mit Ihrem Händler oder Ihrem Systemadministrator, ob das Funkgerät für Zonen außerhalb von Connect Plus konfiguriert wurde und welche Funktionen verfügbar sind, wenn Sie außerhalb einer Connect Plus-Zone tätig sind.

Durchführen und Empfangen von Anrufen im Connect Plus-Modus

In diesem Abschnitt werden die allgemeine Bedienung und die verfügbaren Ruffunktionen Ihres Funkgeräts erläutert.

Auswahl eines Standorts

Ein Standort bietet Abdeckung für einen bestimmten Bereich. Ein Connect Plus-Standort hat einen Standort-Controller und maximal 15 Repeater. In einem Mehrfachstandort-Netzwerk sucht das Connect Plus-

Funkgerät automatisch nach einem neuen Standort, wenn der Signalpegel des aktuellen Standorts auf ein inakzeptables Niveau absinkt.

Roaming-Anforderung

Eine Roaming-Anforderung weist das Funkgerät an, einen neuen Standort zu suchen, selbst wenn das Signal des aktuellen Standorts akzeptabel ist.

Wenn keine Standorte verfügbar sind:

- Das Funkgerät fährt mit dem Durchsuchen der Standortliste fort.
- kehrt das Gerät zum vorherigen Standort zurück, falls dieser noch zur Verfügung steht.



HINWEIS:

Diese Funktion wird von Ihrem Händler konfiguriert.

Drücken Sie die konfigurierte Taste **Roaming-Anforderung**.

Sie hören einen Ton, der darauf hinweist, dass das Funkgerät zu einem neuen Standort wechselt.

Funkstation sperren/entsperren

Wenn diese Option aktiviert ist, sucht das Funkgerät nur den aktuellen Standort. Ist diese Option deaktiviert, sucht das Funkgerät neben dem aktuellen Standort auch nach anderen Standorten.

Drücken Sie die programmierte Taste **Funkstationsperre**.

Wenn die **Standortssperre** eingeschaltet ist:

- Sie hören einen positiven Hinweiston, der darauf hinweist, dass das Funkgerät gesperrt ist und den aktuellen Standort nicht verlassen kann.

Wenn die **Standortssperre** ausgeschaltet ist:

- Sie hören einen negativen Hinweiston, der darauf hinweist, dass das Funkgerät entsperret ist.
-

Auswählen einer Zone

Das Funkgerät kann mit maximal 16 Connect Plus-Zonen konfiguriert werden, wobei jede Connect Plus-Zone maximal 16 zuweisbare Positionen auf dem Drehknopf für die Kanalwahl bietet.

Alle zugewiesenen Drehknopffositionen können zum Starten eines der folgenden Ruftypen verwendet werden:

- Gruppenruf
- Multi-Gruppenruf
- Funkstations-Rundruf
- Einzelruf

Greifen Sie folgendermaßen auf die Zone zu:
Drücken Sie die konfigurierte Taste **Zonen wechseln**.

Arbeiten mit mehreren Netzwerken

Wenn Ihr Funkgerät für die Verwendung von mehreren Connect Plus-Netzwerken konfiguriert wurde, können Sie ein anderes Netz wählen, indem Sie zu der Connect Plus-Zone wechseln, die dem gewünschten Netzwerk zugewiesen ist. Diese Netzwerk-zu-Zonen-Zuweisungen werden von Ihrem Händler für Ihr Funkgerät konfiguriert.

Auswählen eines Ruftyps

Verwenden Sie den Kanalwahlschalter, um einen Ruftyp auszuwählen. Hierbei kann es sich um einen Gruppenruf,

Multi-Gruppenruf, Standort-Rundumruf oder Einzelruf handeln, je nachdem, wie Ihr Funkgerät konfiguriert wurde. Wenn Sie stellen Sie den Drehknopf für die Kanalwahl auf eine andere Position (mit einem zugewiesenen Ruftyp), und das Funkgerät wird erneut beim Connect Plus-Standort registriert. Das Funkgerät wird mit der Registrierungs-Gruppen-ID registriert, die dem neuen Position des Kanalwahlschalter-Ruftyp zugewiesen wurde.

Wenn Sie eine Position wählen, der kein Ruftyp zugewiesen wurde, gibt das Funkgerät einen Dauerton aus. Ihr Funkgerät funktioniert nicht, wenn ein nicht programmierter Kanal ausgewählt wurde. Verwenden Sie stattdessen den Kanalwahlschalter zur Auswahl eines programmierten Kanals.

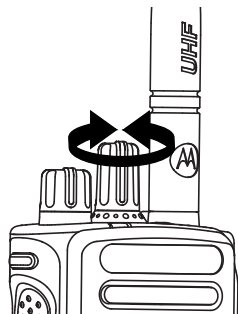

Nachdem die gewünschte Zone ausgewählt wurde (bei mehreren Zonen in Ihrem Funkgerät), drehen Sie den programmierten Kanalwahlschalter, um den Ruftyp auszuwählen.

Empfangen und Beantworten eines Funkrufs

Sobald der Kanal, die Funkgeräte-ID oder der Ruftyp festgelegt wird, können Sie Rufe empfangen und beantworten.

Die LED leuchtet ununterbrochen grün, wenn das Funkgerät sendet, und blinkt grün, wenn das Funkgerät empfängt.



HINWEIS:

Die LED leuchtet dauerhaft grün, wenn das Funkgerät sendet. Beim Empfang eines Rufs mit aktivierter Verschlüsselung blinkt sie schnell grün. Zum Entschlüsseln eines verschlüsselten Rufs muss Ihr Funkgerät denselben Privacy-Key ODER denselben Schlüsselwert und dieselbe Schlüssel-ID aufweisen (von Ihrem Händler programmiert) wie das sendende Funkgerät (von dem Sie den Ruf empfangen).

Weitere Informationen finden Sie unter [Privacy auf Seite 123](#).

Empfangen und Beantworten eines Gruppenrufs

Ein Gruppenruf kann nur empfangen werden, wenn Ihr Funkgerät als Mitglied dieser Gruppe konfiguriert ist.

Die LED blinkt grün. Die Stummschaltung Ihres Funkgeräts wird aufgehoben, und der ankommende Anruf ist über den Lautsprecher des Funkgeräts zu hören.

- 1 Halten Sie das Funkgerät senkrecht 2,5 bis 5,0 cm vom Mund entfernt.

Die LED leuchtet dauerhaft grün.

- 2 Warten Sie, bis der Gesprächsgenehmigungston verklungen ist (falls aktiviert), und sprechen Sie deutlich in das Mikrofon.
-

- 3 Lassen Sie die **PTT**-Taste los, um den Gesprächspartner zu hören.

Wird während einer vorprogrammierten Zeitdauer nicht gesprochen, endet der Ruf.



HINWEIS:

Eine genaue Beschreibung zur Durchführung eines Gruppenrufs finden Sie unter [Durchführen eines Gruppenrufs auf Seite 101](#).

Empfangen und Beantworten eines Einzelrufs

Ein Einzelruf ist ein Anruf von einem einzelnen Funkgerät an ein anderes einzelnes Funkgerät.

Wenn Sie einen Einzelruf empfangen, blinkt die LED-Anzeige grün. Die Stummschaltung Ihres Funkgeräts wird aufgehoben, und der ankommende Anruf ist über den Lautsprecher des Funkgeräts zu hören.

- 1 Halten Sie das Funkgerät senkrecht 2,5 bis 5,0 cm vom Mund entfernt.
-

- 2 Drücken Sie zum Beantworten des Anrufs die **Sendetaste** (PTT).

Die LED leuchtet dauerhaft grün.

- 3 Warten Sie, bis der Freiton verklungen ist (falls aktiviert), und sprechen Sie deutlich in das Mikrofon.
-

- 4 Lassen Sie die **PTT**-Taste los, um den Gesprächspartner zu hören.
-

Wird während einer vorprogrammierten Zeitdauer nicht gesprochen, endet der Ruf.

Ein kurzer Hinweiston erklingt.

Eine genaue Beschreibung zur Durchführung eines Einzelrufs finden Sie unter [Durchführen eines Einzelrufs auf Seite 101](#).

Empfangen eines Standort-Rundumrufs

Ein Standort-Rundumruf ist ein Anruf von einem einzelnen Funkgerät an alle anderen Funkgeräte am Standort. Dieser Ruftyp wird für Ankündigungen verwendet, denen alle Benutzer volle Aufmerksamkeit schenken müssen.

Wenn Sie einen Standort-Rundumruf erhalten, erklingt ein Hinweiston und die LED-Anzeige blinkt grün.

Die Stummschaltung Ihres Funkgeräts wird aufgehoben, und der ankommende Anruf ist über den Lautsprecher des Funkgeräts zu hören.

Rundumrufe werden ohne eine vorbestimmte Wartezeit beendet.

Sie können auf einen Standort-Alle-Anruf nicht antworten.



HINWEIS:

Das Funkgerät unterbricht den Empfang eines Standort-Rundumrufs, wenn Sie während des Anrufs auf einen anderen Kanal schalten. Während eines Standort-Alle-Anrufs können Sie die konfigurierten Tastenfunktionen nicht verwenden, bis der Anruf beendet wird.

Empfangen eines eingehenden Einzel-Telefonrufs

Wenn Sie einen eingehenden Einzel-Telefonruf erhalten, blinkt die LED grün. Die Stummschaltung Ihres Funkgeräts wird aufgehoben, und der ankommende Einzelruf ist über den Lautsprecher des Funkgeräts zu hören.

- 1 Halten Sie die **Sendetaste** (PTT) zum Antworten und Sprechen gedrückt. Lassen Sie die **PTT**-Taste los, um den Gesprächspartner zu hören.
- 2 Drücken Sie die zum **Anruf beenden** programmierte Taste, um den Anruf zu beenden.
Ein kurzer Bestätigungston erklingt.

Empfangen eines eingehenden Gesprächsgruppen-Telefonrufs

Wenn Sie einen eingehenden Gesprächsgruppen-Telefonruf erhalten, blinkt die LED-Anzeige grün. Die Stummschaltung Ihres Funkgeräts wird aufgehoben, und der ankommende Gruppenruf ist über den Lautsprecher des Funkgeräts zu hören.

Drücken Sie die **Sendetaste** (PTT) zum Sprechen, und lassen Sie sie zum Hören wieder los.

Eingehender Multi-Gruppen-Telefonruf

Wenn Sie einen eingehenden Multi-Gruppen-Telefonruf erhalten, blinkt die LED grün. Die Stummschaltung Ihres Funkgeräts wird aufgehoben, und der ankommende Multi-Gruppenruf ist über den Lautsprecher des Funkgeräts zu hören.

Durchführen eines Funkrufs

Wenn Sie Ihren Kanal gewählt haben, können Sie den Funkgeräte-Alias oder die ID bzw. den Aliasnamen oder die ID einer Gruppe wie folgt auswählen:

- Mit dem Kanalwahlschalter.
- Mit einem vorprogrammierten **Eintastenzugang** – Der Eintastenzugang erleichtert Einzelrufe zu vordefinierten IDs. Diese Funktion kann durch kurzes oder langes Drücken einer programmierbaren Taste zugewiesen werden. Pro **Schnellwahltaste** kann nur eine ID zugewiesen werden. Am Funkgerät können mehrere **Schnellwahltasten** programmiert sein.



HINWEIS:

Um mit Verschlüsselung senden zu können, muss die Verschlüsselungsfunktion auf diesem Kanal aktiviert sein. Nur empfangende Funkgeräte mit dem gleichen Schlüsselwert und der gleichen Schlüssel-ID wie Ihr Gerät können die Übertragung entschlüsseln.

Weitere Informationen finden Sie unter [Privacy auf Seite 123](#).

Durchführen eines Anrufs

Mit dieser Funktion können Funkgerätebenutzer unterschiedliche Ruftypen nutzen: Gruppenruf, Einzelruf, Standort-Rundruf, Durchsageruf.

Durchführen eines Gruppenrufs

Ein Anruf an eine Gruppe kann nur durchgeführt werden, wenn Ihr Funkgerät als Mitglied dieser Gruppe konfiguriert ist.

- 1 Wählen Sie den Kanal mithilfe des aktiven Gruppen-Aliasnamen oder der aktiven Gruppen-ID. Siehe [Auswählen eines Ruftyps auf Seite 96](#).

- 2 Halten Sie das Funkgerät senkrecht 2,5 bis 5,0 cm vom Mund entfernt.

- 3 Drücken Sie zum Durchführen des Rufs die **Sendetaste (PTT)**.

Die LED-Beleuchtung leuchtet grün.

- 4 Warten Sie, bis der Freiton verklungen ist (falls aktiviert), und sprechen Sie deutlich in das Mikrofon.

- 5 Lassen Sie die **PTT**-Taste los, um den Gesprächspartner zu hören.

Wenn das Zielfunkgerät antwortet, blinkt die LED-Anzeige grün.

Wird während einer vorprogrammierten Zeitdauer nicht gesprochen, endet der Ruf.

Durchführen eines Einzlrufs

Damit Sie einen Einzelruf empfangen und/oder beantworten können, der von einem autorisierten, individuellen Funkgerät ausgeht, muss Ihr Funkgerät so konfiguriert werden, dass Sie einen Einzelruf initiieren können.

Sie hören einen negativen Hinweiston, wenn Sie versuchen, einen Einzelruf über **den Eintastenzugang** zu tätigen, während diese Funktion nicht aktiviert ist.

Verwenden Sie die Kurznachrichten- oder Ruffhinweisfunktionen, um mit einem einzelnen Funkgerät Kontakt aufzunehmen. Weitere Informationen finden Sie unter [Textnachrichten \(SMS\) auf Seite 75](#) oder [Ruffhinweise auf Seite 111](#).

- 1 Führen Sie einen der folgenden Schritte aus.
 - Wählen Sie den Kanal mithilfe des Aliasnamens oder der ID des aktiven Funkgeräts. Siehe [Auswählen eines Ruftyps auf Seite 96](#).

- Drücken Sie die vorprogrammierte **Schnellwahltaste**.
-

2 Halten Sie das Funkgerät senkrecht 2,5 bis 5,0 cm vom Mund entfernt.

3 Drücken Sie zum Durchführen des Rufs die **Sendetaste (PTT)**.

Die LED leuchtet dauerhaft grün

4 Warten Sie, bis der Freiton verklungen ist (falls aktiviert), und sprechen Sie deutlich in das Mikrofon.

5 Lassen Sie die **PTT**-Taste los, um den Gesprächspartner zu hören.

Wenn das Zielfunkgerät antwortet, blinkt die LED-Anzeige grün.

Wird während einer vorprogrammierten Zeitdauer nicht gesprochen, endet der Ruf. Ein kurzer Hinweiston erklingt.

Durchführen eines Standort-Rundrufs

Mit dieser Funktion können Sie die Übertragung an alle Benutzer des Standorts starten, die nicht bereits ein Gespräch führen. Ihr Funkgerät muss für die Nutzung dieser Funktion konfiguriert sein.

Benutzer auf dem Kanal/der Station können auf einen Standort-Alle-Ruf nicht antworten.

1 Wählen Sie den Kanal mithilfe des aktiven Standort-Alle-Ruf-Gruppen-Aliasnamens (oder der aktiven relevanten ID). Siehe [Auswählen eines Ruftyps auf Seite 96](#).

2 Halten Sie das Funkgerät senkrecht 2,5 bis 5,0 cm vom Mund entfernt.

3 Drücken Sie zum Durchführen des Rufs die **Sendetaste (PTT)**.

Die LED leuchtet dauerhaft grün.

4 Warten Sie, bis der Freiton verklungen ist (falls aktiviert), und sprechen Sie deutlich in das Mikrofon.

Durchführen eines Multi-Gruppenrufs

Mit dieser Funktion können Sie eine Übertragung an alle Benutzer in mehreren Gruppen starten. Ihr Funkgerät muss für die Nutzung dieser Funktion konfiguriert sein.



HINWEIS:

Benutzer einer Gruppe können auf einen Multi-Gruppenruf nicht antworten.

- 1 Wählen Sie mit dem Drehknopf für die Kanalwahl den Multi-Gruppen-Aliasnamen oder die entsprechende ID.
-

- 2 Drücken Sie zum Durchführen des Rufs die **Sendetaste (PTT)**.

Die LED leuchtet dauerhaft grün.

Warten Sie, bis der Freiton verklungen ist (falls aktiviert), und sprechen Sie deutlich in das Mikrofon.

Durchführen eines Einzelrufs mit einer Schnellwahl Taste

Die Schnellwahlfunktion ermöglicht es Ihnen, einen Einzelruf an einen vordefinierten Alias oder eine ID eines Einzelrufs durchzuführen. Diese Funktion kann durch kurzes oder langes Drücken einer programmierbaren Taste zugewiesen werden.

Sie können NUR einen Aliasnamen oder eine ID einer Schnellwahl Taste zuweisen. Am Funkgerät können mehrere Schnellwahl Tasten konfiguriert werden.

- 1 Drücken Sie die programmierte **Schnellwahl Taste**, um einen Einzelruf an einen vordefinierten Alias oder eine ID eines Einzelrufs durchzuführen.
-

- 2 Halten Sie das Funkgerät senkrecht 2,5 bis 5,0 cm vom Mund entfernt.
-

- 3 Drücken Sie zum Durchführen des Rufs die **Sendetaste (PTT)**.

Die LED leuchtet dauerhaft grün.

- 4 Warten Sie, bis der Freiton verklungen ist (falls aktiviert), und sprechen Sie deutlich in das Mikrofon.
-

- 5 Lassen Sie die **PTT**-Taste los, um den Gesprächspartner zu hören.

Wenn das Zielfunkgerät antwortet, blinkt die LED grün.

Wird während einer vorprogrammierten Zeitdauer nicht gesprochen, endet der Ruf.

Erweiterte Funktionen im Connect Plus-Modus

In diesem Kapitel wird die Bedienung der Funktionen auf Ihrem Funkgerät beschrieben.

Home-Kanalerinnerung

Diese Funktion aktiviert eine Erinnerung, wenn der Home-Kanal auf dem Funkgerät für eine gewisse Zeit nicht eingestellt ist.

Wenn diese Funktion über CPS aktiviert ist, ertönen die Home-Kanalerinnerung und die Ansage in regelmäßigen Abständen, wenn der Home-Kanal auf dem Funkgerät für eine gewisse Zeit nicht eingestellt ist.

Sie können auf die Erinnerung durch eine der folgenden Aktionen reagieren:

- Kehren Sie zum Home-Kanal zurück.

- Schalten Sie die Erinnerung über die programmierbare Taste vorübergehend stumm.
- Legen Sie einen neuen Home-Kanal über die programmierbare Taste fest.

Stummschalten der Home-Kanalerinnerung

Wenn die Home-Kanalerinnerung ertönt, können Sie die Erinnerung durch die folgenden Aktionen vorübergehend stummschalten.

Drücken Sie die programmierbare Taste **Home-Kanalerinnerung stummschalten**.

Einrichten eines neuen Home-Kanals

Wenn die Home-Kanalerinnerung ertönt, können Sie einen neuen Home-Kanal durch das Ausführen der folgenden Aktionen einrichten.

- Drücken Sie die programmierbare Taste **Home-Kanal zurücksetzen**.

Automatisches Fallback

Beim automatischen Fallback handelt es sich um eine Funktion, die es Ihnen bei bestimmten Arten von Connect Plus-Systemausfällen ermöglicht, für einen ausgewählten Gruppenkontakt normale Gruppenrufe (keine Notrufe) durchzuführen und zu empfangen.

Wenn einer der folgenden Fehler auftritt, versucht das Funkgerät, per Roaming eine Verbindung zu einem anderen Connect Plus-Standort herzustellen. Bei diesem Suchvorgang kann es passieren, dass Ihr Funkgerät einen betriebsbereiten Connect Plus-Standort findet, oder es kann passieren, dass Ihr Funkgerät einen „Fallback-Kanal“ findet (sofern der automatische Fallback-Modus auf Ihrem Funkgerät aktiviert wurde). Ein Fallback-Kanal ist ein Repeater, der normalerweise Teil eines betriebsbereiten Connect Plus-Standorts ist, der aber momentan keine Verbindung mit seinem Standort-Controller oder mit dem Connect Plus-Netzwerk herstellen kann. Im Fallback-Modus arbeitet der Repeater als eigenständiger digitaler Repeater. Der automatische Fallback-Modus unterstützt nur normale Gruppenrufe (keine Notrufe). Alle anderen Anrufarten werden im Fallback-Modus nicht unterstützt.

Hinweise auf den automatischen Fallback-Modus

Wenn das Funkgerät einen Fallback-Kanal verwendet, hören Sie den sporadisch auftretenden „Fallback-Ton“ (etwa ein Mal alle 15 Sekunden, außer bei der Übertragung). Ihr Funkgerät lässt PTT nur für den ausgewählten Gruppenkontakt zu (Gruppenruf, Multigroup-Ruf oder Site All Call). Sie können keine anderen Ruftypen durchführen.

Durchführen/Empfangen von Anrufen im Fallback-Modus



HINWEIS:

Anrufe werden nur von den Funkgeräten gehört, die den gleichen Fallback-Kanal verwenden und für die gleiche Gruppe ausgewählt sind. Anrufe werden nicht an andere Standorte oder andere Repeater übermittelt.

Notrufe oder Notfallwarnungen sind im Fallback-Modus nicht verfügbar. Wenn Sie im Fallback-Modus die Notruftaste drücken, gibt das Funkgerät den Ton für eine ungültige Taste aus.

Einzelrufe von Funkgerät zu Funkgerät und Telefonrufe sind im Fallback-Modus nicht verfügbar. Wenn Sie versuchen, einen privaten Kontakt anzurufen, wird ein Verweigerungston ausgegeben. In solchen Fällen sollten Sie den gewünschten Gruppenkontakt auswählen. Zu den nicht unterstützten Rufarten gehören Fernmonitor, Ruffinweis, Funkgerät-Check, Aktivieren des Funkgeräts, Deaktivieren des Funkgeräts, Textnachrichten, Standortaktualisierungen und Paketdatenanrufe.

Die ETCA-Funktion (Enhanced Traffic Channel Access) wird im automatischen Fallback-Modus nicht unterstützt. Wenn zwei oder mehr Funkgerätbenutzer gleichzeitig (oder fast gleichzeitig) die **Sendetaste (PTT)** drücken, ist es möglich, dass beide Funkgeräte übertragen, bis die **Sendetaste (PTT)** wieder losgelassen wird. In diesem Fall ist es möglich, dass die Übertragung auf den empfangenden Funkgeräten nicht verstanden wird.

Das Durchführen von Anrufen im Fallback-Modus ähnelt der normalen Funktionsweise. Wählen Sie einfach den Gruppenkontakt, den Sie anrufen möchten (über die normale Kanalauswahlmethode des Funkgeräts), und drücken Sie anschließend die **Sendetaste (PTT)**, um den Ruf zu starten. Es ist möglich, dass der Kanal bereits von einer anderen Gruppe verwendet wird. Wenn der Kanal verwendet wird, hören Sie einen Besetztton. Über die normale Kanalauswahlmethode des Funkgeräts können Sie Kontakte für Gruppen-, Multi-Gruppen- oder Standort-Rundumrufe auswählen. Wenn das Funkgerät einen Fallback-Kanal verwendet, arbeitet die Multi-Gruppe genau wie die anderen Gruppen. Sie wird nur von Funkgeräten gehört, die derzeit für dieselbe Multi-Gruppe ausgewählt sind.

Rückkehr in den normalen Betrieb

Wenn der Standort zum normalen Bündelfunkbetrieb zurückkehrt, während Sie sich im Empfangsbereich Ihres Fallback-Repeater befinden, verlässt das Funkgerät automatisch den automatischen Fallback-Modus. Ein Produktregistrierungs-„Signalton“ erklingt, wenn das Funkgerät erfolgreich registriert wird. Wenn Sie sich im Bereich eines betriebsbereiten Standorts befinden (der sich nicht im Fallback-Modus befindet), können Sie die Taste „Roaming-Anforderung“ drücken (falls für Ihr Funkgerät konfiguriert), um Ihr Funkgerät zu veranlassen, einen verfügbaren Standort zu suchen und sich dort zu registrieren. Wenn kein anderer Standort verfügbar ist, wechselt Ihr Funkgerät in den automatischen Fallback-Modus, sobald die Suche abgeschlossen ist. Wenn Sie die Netzabdeckung Ihres Fallback-Repeater verlassen, wechselt Ihr Funkgerät in den Suchmodus .

Scan

Mit dieser Funktion kann das Funkgerät Anrufe von Gruppen in einer vorprogrammierten Scan-Liste überwachen bzw. verbinden. Wenn die Scan-Funktion aktiviert ist, blinkt die LED-Anzeige gelb im Leerlauf.

Starten und Stoppen des Scanvorgangs



HINWEIS:

Bei diesem Vorgang wird die Scan-Funktion für alle Connect Plus-Zonen mit derselben Netzwerk-ID wie Ihre derzeit ausgewählte Zone ein- bzw. ausgeschaltet.

Sie können den Scanvorgang durch Drücken der programmierten **Scan**-Taste starten und anhalten

- Es wird ein Ton wiedergegeben, der darauf hinweist, dass die Scan-Funktion ein- oder ausgeschaltet wurde.
- Wenn die Scan-Funktion aktiviert ist, nimmt die Tonhöhe zu.
- Wenn die Scan-Funktion deaktiviert ist, nimmt die Tonhöhe ab.

Reagieren auf eine Übertragung während eines Scanvorgangs

Das Funkgerät stoppt während eines Suchlaufs auf einem Kanal/bei einer Gruppe, sobald es Aktivität erfasst. Das Funkgerät sucht kontinuierlich nach weiteren Mitgliedern

der Scan-Liste, wenn es sich im Steuerungskanal im Leerlauf befindet.

- 1 Halten Sie das Funkgerät senkrecht 2,5 bis 5,0 cm vom Mund entfernt.

- 2 Drücken Sie während der Standzeit die **Sendetaste (PPT)**.
Die LED leuchtet dauerhaft grün.

- 3 Warten Sie, bis der Freiton verklungen ist (falls aktiviert), und sprechen Sie deutlich in das Mikrofon.

- 4 Lassen Sie die **PTT**-Taste los, um den Gesprächspartner zu hören.
Wenn Sie nicht vor Ablauf der Haltezeit antworten, nimmt das Funkgerät den Scanvorgang wieder auf und durchsucht weitere Gruppen.

Informationen zum Scan-Vorgang



HINWEIS:

Wenn Sie einen Ruf einer Gruppe scannen, die keiner Kanalposition in der derzeit ausgewählten Zone zugewiesen ist und die Standzeit des Rufs abläuft, wechseln Sie zu der richtigen Zone, und wählen Sie dann die Kanalposition der Gruppe, um mit dieser Gruppe zu sprechen.

Unter manchen Umständen ist es möglich, Anrufe für Gruppen zu verpassen, die sich in Ihrer Scan-Liste befinden. Wenn Sie einen Anruf aus einem der folgenden Gründe verpassen, deutet dies nicht auf ein Problem mit Ihrem Funkgerät hin. Hierbei handelt es sich um einen normalen Scan-Vorgang für Connect Plus.

- Die Scan-Funktion ist nicht eingeschaltet (prüfen Sie, ob die LED gelb blinkt).
- Sie nehmen bereits an einem Gespräch teil.
- Kein Mitglied der gescannten Gruppe ist an Ihrem Standort registriert (gilt nur für Multisite-Systeme).

Antworten während des Scannens

Wenn Ihr Funkgerät einen Ruf aus der wählbaren Gruppen-Scan-Liste scannt und die **Sendetaste** (PTT)

während des gescannten Rufs gedrückt wird, hängt die Reaktion des Funkgeräts davon ab, ob die Funktion „Antworten während des Scannens“ bei Konfiguration des Funkgeräts aktiviert oder deaktiviert wurde. Weitere Informationen erhalten Sie von Ihrem Fachhändler oder Systemadministrator.

Antworten während des Scannens deaktiviert

Das Funkgerät verlässt den gescannten Ruf und versucht, über den Kontakt für die aktuell ausgewählte Kanalposition zu senden. Wenn die Haltezeit für den aktuell ausgewählten Kontakt abläuft, wechselt das Funkgerät zu dem Standardkanal und startet den Timer für die Scan-Haltezeit. Das Funkgerät setzt den Gruppenscan fort, wenn der Timer für die Scan-Haltezeit abläuft.

Antworten während des Scannens aktiviert

Wenn die **PTT-Taste** während der Haltezeit der Gruppe für den gescannten Ruf gedrückt wird, versucht das Funkgerät, an die gescannte Gruppe zu senden.



HINWEIS:

Wenn Sie einen Ruf einer Gruppe scannen, die keiner Kanalposition in der derzeit ausgewählten Zone zugewiesen ist, und die Haltezeit des Rufs abläuft, wechseln Sie zu der richtigen Zone, und wählen Sie dann die Kanalposition der Gruppe, um mit dieser Gruppe zu sprechen.

Bearbeitung der Priorität für eine Gesprächsgruppe

Der Prioritätsmonitor ermöglicht es dem Funkgerät, automatisch Übertragungen von einer Gesprächsgruppe mit höherer Priorität zu empfangen, wenn es gerade mit einem anderen Ruf beschäftigt ist. Beim Wechsel des Funkgeräts zum Ruf mit höherer Priorität erklingt ein Ton. MOTOTRBO Connect Plus Option Board CPS kann zwei Prioritätsstufen für die Gesprächsgruppen konfigurieren: P1 und P2. P1 hat eine höhere Priorität als P2.



HINWEIS:

Wenn die standardmäßige Notrufgruppen-ID in MOTOTRBO Connect Plus Option Board CPS konfiguriert ist, gibt es drei Prioritätsstufen für Gesprächsgruppen: P0, P1 und P2. P0 ist die permanente Notrufgruppen-ID und hat die höchste Priorität. Weitere Informationen erhalten Sie von Ihrem Fachhändler oder Systemadministrator.

Rufanzeigeeinstellungen

Mit dieser Funktion können Funkgerätebenutzer Ruftöne für Rufe oder Textnachrichten konfigurieren.

Auswählen eines Rufhinweistyps



HINWEIS:

Die programmierte Taste **Klingelton** wird von Ihrem Händler oder Systemadministrator zugeordnet. Klären Sie mit Ihrem Händler oder Systemadministrator, wie das Funkgerät konfiguriert wurde.

Sie können die Funkrufe auf einen vorprogrammierten Vibrations-Ton einstellen.

Bei einem kurzen Klingelton vibriert das Funkgerät einmal. Bei einem sich wiederholenden Klingelton vibriert das Funkgerät mehrmals. Bei der Einstellung „Klingeln und Vibrieren“ gibt das Funkgerät bei einer eingehenden Übertragung (z. B. Rufhinweis oder Nachricht) einen speziellen Klingelton aus. Dieser klingt wie ein Bestätigungston oder ein Ton bei einem verpassten Ruf.

Für Funkgeräte mit Akkus, die die Funktion „Vibrieren“ unterstützen und an einem vibrierenden Gürtelclip befestigt sind, sind die zur Verfügung stehen Optionen für den Rufhinweistyp: Stumm, Klingeln, Vibrieren sowie Klingeln und Vibrieren.

Für Funkgeräte mit Akkus, die die Funktion „Vibrieren“ nicht unterstützen und nicht an einem vibrierenden Gürtelclip befestigt sind, wird der Rufhinweistyp automatisch auf Klingeln eingestellt. Wenn Sie die programmierte Taste **Art des Hinweistons bei Anruf** drücken, ertönt ein negativer Tastenton, der angibt, dass mehrere Optionen für die Art des Hinweistons bei Anruf deaktiviert sind.

Sie können einen Rufhinweistontyp durch folgende Maßnahme auswählen.

- Drücken Sie die programmierte Taste **Rufhinweistyp**, um zwischen Sprachansage oder Text-to-Speech umzuschalten, und das

Funkgerätverhalten auf eine der folgenden Optionen festzulegen.

- Bei „Stiller Klingelton“ wird von der Sprachansage oder Text-zu-Sprache nur **Ruftontyp Lautlos** ausgegeben.
- Bei „Nur Klingelton“ wird von der Sprachansage oder Text-zu-Sprache **Art des Hinweistons bei Anruf** ausgegeben, und das Funkgerät gibt einen Klingelton aus.
- Bei „Nur Vibrieren“ wird von der Sprachansage oder Text-zu-Sprache **Art des Hinweistons bei Anruf** ausgegeben, und das Funkgerät vibriert.
- Bei „Klingeln und Vibrieren“ wird von der Sprachansage oder Text-zu-Sprache **Art des Hinweistons bei Anruf** ausgegeben, und das Funkgerät gibt einen Klingelton aus und vibriert.

Konfigurieren der Vibrationsart



HINWEIS:

Die programmierte Taste **Vibrationsart** wird von Ihrem Händler oder Systemadministrator zugeordnet. Klären Sie mit Ihrem Händler oder Systemadministrator, wie das Funkgerät konfiguriert wurde.

„Vibrationsart“ ist aktiviert, wenn der vibrierende Gürtelclip am Funkgerät mit einem Akku angeschlossen ist, der die Vibrationsfunktion unterstützt.

Sie können die Vibrationsart durch folgende Maßnahme konfigurieren.

- Drücken Sie die programmierte Taste **Vibrationsart**, um zwischen den Optionen „Kurz“, „Mittel“ oder „Lang“ umzuschalten, und das Funkgerät vibriert entsprechend. Die Sprachansage oder Text-to-Speech gibt **Vibrationsart** aus.

Zunehmende Alarmtonlautstärke

Das Funkgerät kann auf Dauerhinweis bei Nichtbeantworten eines Funkrufs programmiert werden. Dieser Dauerhinweis erfolgt dadurch, dass der Alarmton automatisch zunehmend lauter wird. Diese Funktion wird als Escalert bezeichnet.

Rufhinweise

Paging mit Rufhinweis erlaubt Ihnen, einen bestimmten Funkgerätbenutzer dazu aufzufordern, Sie bei nächster Gelegenheit zurückzurufen.

Der Zugriff auf diese Funktion erfolgt via eine vorprogrammierte **Eintastenzugang**-Taste.

Antworten auf Rufhinweise

Führen Sie die Vorgehensweise zum Antworten auf Rufhinweise auf Ihrem Funkgerät durch.

Wenn Sie einen Rufhinweis erhalten:

- Ein wiederholter Hinweiston erklingt.
- Die gelbe LED blinkt.

Drücken Sie die **Sendetaste (PTT)** innerhalb von 4 Sekunden nach dem Empfang eines Rufhinweises, um mit einem Einzelruf zu reagieren.

Senden eines Rufhinweises mit der Schnellwahltaste

Drücken Sie die vorprogrammierte **Schnellwahltaste**, um einen Rufhinweis an den vordefinierten Aliasnamen zu senden.

Während das Funkgerät den Rufhinweis sendet, leuchtet die LED ununterbrochen grün.

Wird die Rufhinweis-Quittierung empfangen, erklingt ein positiver Hinweiston.

Wird keine Rufhinweis-Quittierung empfangen, erklingt ein negativer Hinweiston.

Stummschaltmodus

Der Stummschalt-Modus stellt dem Benutzer eine Möglichkeit zur Verfügung, sämtliche akustischen Signale des Funkgeräts stummzuschalten.

Sobald der Stummschalt-Modus initiiert wurde, werden alle akustischen Signale stummgeschaltet, mit Ausnahme der Funktionen mit höherer Priorität wie etwa Notfall-Funktionen.

Beim Beenden des Stummschalt-Modus nimmt das Funkgerät die Wiedergabe von laufenden Tönen oder Audio-Übertragungen wieder auf.



HINWEIS:

Dies ist eine käufliche Funktion. Weitere Informationen erhalten Sie von Ihrem Fachhändler oder Systemadministrator.

Einschalten des Stummschalt-Modus

Führen Sie die Vorgehensweise zum Einschalten des Stummschalt-Modus durch.

Führen Sie einen der folgenden Schritte aus:

- Rufen Sie diese Funktion über die programmierte Taste **Stummschalt-Modus** auf.
- Der Zugriff auf diese Funktion erfolgt, indem Sie das Funkgerät kurzzeitig mit dem Display nach unten hinlegen.

Abhängig von Funkgerätemodell kann die Display nach unten-Funktion über das Funkgerätemenü oder vom Systemadministrator aktiviert werden. Weitere Informationen erhalten Sie von Ihrem Fachhändler oder Systemadministrator.



WICHTIG:

Der Benutzer kann zu einem bestimmten Zeitpunkt nur die Totmann-Funktion oder die Display nach unten-Funktion aktivieren. Die beiden Funktionen können nicht gleichzeitig aktiviert werden.



HINWEIS:

Display nach unten Funktion gilt nur für DP4401e .

Folgendes geschieht, wenn der Stummschalt-Modus aktiviert ist:

- Positiver Hinweisston erklingt.
- Die rote LED beginnt zu blinken und blinkt weiter, bis der Stummschalt-Modus beendet wird.
- Das Funkgerät wird stummgeschaltet.
- Der Stummschalt-Modus-Timer beginnt mit dem Countdown der konfigurierten Dauer.

Beenden des Stummschalt-Modus

Die Funktion kann automatisch beendet werden, sobald der Stummschalt-Modus-Timer abgelaufen ist.

Führen Sie einen der folgenden Schritte aus, um den Stummschalt-Modus manuell zu beenden:

- Drücken Sie die programmierte **Stummschalt-Modus**-Taste.
- Drücken Sie die **Sendetaste (PTT)** bei einem beliebigen Eintrag.

- Legen Sie das Funkgerät kurzzeitig mit dem Display nach unten hin.



HINWEIS:

Display nach unten-Funktion gilt nur für DP4401e.

Folgendes geschieht, wenn der Stummschalt-Modus deaktiviert ist:

- Negativer Hinweisston erklingt.
- Die blinkende rote LED schaltet sich aus.
- Die Stummschaltung des Funkgeräts wird aufgehoben, und der Lautsprecherstatus wird wiederhergestellt.
- Wenn der Timer nicht abgelaufen ist, wird der Stummschalt-Modus-Timer gestoppt.



HINWEIS:

Der Stummschalt-Modus wird ebenfalls beendet, wenn der Benutzer Sprache überträgt oder auf einen nicht programmierten Kanal wechselt.

Notruf



HINWEIS:

Wenn Ihr Funkgerät für die Notrufinitiierung des Typs „Lautlos“ oder „Lautlos mit Sprache“ konfiguriert ist, wird es in den meisten Fällen den lautlosen Betrieb automatisch beenden, nachdem der Notruf oder Notfallalarm abgeschlossen wurde. Eine Ausnahme zu dieser Regel besteht, wenn „Notfallalarm“ der konfigurierte Notruf-Modus und „Lautlos“ der konfigurierte Notfalltyp ist. Wenn Ihr Funkgerät auf diese Weise konfiguriert wurde, wird der lautlose Betrieb fortgesetzt, bis Sie ihn abbrechen, indem Sie die **Sendetaste (PTT)** oder die konfigurierte Notrufausschalttaste drücken.

Notfall-Sprachanrufe und Notrufsignale werden im Connect Plus Auto Fallback-Modus nicht unterstützt. Weitere Informationen finden Sie unter [Automatisches Fallback auf Seite 105](#).

Ein Notrufsignal dient dazu, auf eine kritische Situation aufmerksam zu machen. Sie können einen Notruf jederzeit in jedem beliebigen Status absetzen, auch wenn es Aktivitäten auf dem aktuellen Kanal gibt. Wenn Sie die Taste **Notruf** drücken, wird der konfigurierte Notruf-Modus initiiert. Der konfigurierte Notruf-Modus kann auch durch Auslösen der optionalen Funktion „Totmann“ initiiert

werden. Die Notruffunktion ist unter Umständen auf Ihrem Funkgerät deaktiviert.

Ihr Händler kann festlegen, wie lange die vorprogrammierte **Notruftaste** gedrückt werden muss, allerdings ist die Dauer für das lange Drücken die gleiche wie bei allen anderen Tasten:

Kurz drücken

Zwischen 0,05 Sekunden und 0,75 Sekunden.

Lang drücken

Zwischen 1,00 und 3,75 Sekunden.

Die **Notruftaste** ist mit der Notruf-Ein/Aus-Funktion belegt. Für Informationen über die zugewiesene Funktionsweise der **Notruftaste** wenden Sie sich bitte an Ihren Händler.

- Wenn die **Notruftaste** zum Einschalten des Notrufmodus durch kurzes Drücken programmiert ist, wird der Notrufmodus durch langes Drücken der **Notruftaste** beendet.
- Wenn die **Notruftaste** zum Einschalten des Notrufmodus durch langes Drücken programmiert ist, wird der Notrufmodus durch kurzes Drücken der **Notruftaste** beendet.

Wenn Ihr Funkgerät für eine Connect Plus-Zone eingestellt wird, unterstützt es drei Notfallmodi:

Notruf

Drücken Sie die **Sendetaste (PTT)**, um auf dem zugewiesenen Notruf-Zeitfenster zu sprechen.

Notruf mit anschließender Sprache

Für die erste Übertragung auf dem zugewiesenen Notruf-Zeitfenster wird die Stummschaltung des Mikrofons automatisch aufgehoben und Sie können sprechen, ohne die **Sendetaste (PTT)** zu drücken. Das Mikrofon bleibt während der für das Funkgerät konfigurierten Zeitdauer aktiv. Für nachfolgende Übertragungen im Rahmen des gleichen Notrufs müssen Sie die **Sendetaste (PTT)** drücken.

Notrufhinweis

Ein Notfallalarm ist kein Sprachanruf. Es ist eine Notrufbenachrichtigung, die an Funkgeräte weitergeleitet wird, die dafür konfiguriert sind, diese Warnsignale zu empfangen. Das Funkgerät sendet ein Notrufsignal über den Steuerungskanal des aktuell registrierten Standorts. Das Notrufsignal wird von Funkgeräten im Connect Plus-Netzwerk empfangen, die hierfür konfiguriert sind (unabhängig vom registrierten Netzwerkstandort).

Der Notruf-Taste kann pro Connect Plus-Zone nur EIN Notruf-Modus zugewiesen werden. Darüber hinaus verfügt jeder Notruf-Modus über die folgenden Typen:

Regulär

Das Funkgerät initiiert ein Notrufsignal und gibt akustische und/oder optische Anzeigen aus.

„Silent“

Das Funkgerät initiiert ein Notrufsignal und gibt keine akustischen und/oder optischen Anzeigen aus. Das Funkgerät unterdrückt alle Audiosignale oder optischen Anzeigen eines Notrufs, bis Sie die **Sendetaste (PTT)** drücken, um eine Sprachübertragung zu starten.

Still mit Sprache

Wie beim lautlosen Betrieb, mit dem Unterschied, dass das Funkgerät die Stummschaltung für Sprachübertragungen aufhebt.

Zum Ignorieren eines Notrufs muss das Funkgerät in der CPCPS-Software (Connect Plus Customer Programming Software) konfiguriert werden.

Wenn die Funktion aktiviert ist, kann das Funkgerät keinen Ton zur standardmäßigen Notruf-Gruppen-ID empfangen.

Weitere Informationen erhalten Sie von Ihrem Fachhändler oder Systemadministrator.

Beantworten eines Notrufs

Das Funkgerät zeigt nicht an, dass es einen Notruf empfängt. Reagieren Sie auf die gleiche Weise wie auf Gruppenrufe.

Ignorieren von Notrufen

Diese Funktionserweiterung bietet eine Option für das Funkgerät zum Ignorieren eines aktiven Notrufs.

Initiieren eines Notrufs



HINWEIS:

Ist Ihr Funkgerät auf den lautlosen Betrieb eingestellt, gibt es im Notrufmodus keine akustischen oder optischen Signale aus, bis Sie die **Sendetaste (PTT)** zum Initiieren einer Sprachübertragung drücken.

Ist Ihr Funkgerät auf den lautlosen Betrieb mit Sprache eingestellt, gibt es zunächst keine akustischen oder optischen Signale aus, die auf den Notruf-Modus hinweisen. Das Funkgerät hebt die Stummschaltung jedoch für die Übertragung von Funkgeräten auf, die auf Ihren Notruf reagieren. Die Notrufsignale werden nur einmal angezeigt, wenn Sie die **Sendetaste (PTT)** zum Initiieren einer Sprachübertragung von Ihrem Funkgerät aus drücken.

Sowohl bei „Lautlos“ als auch bei „Lautlos mit Sprache“ beendet das Funkgerät den lautlosen Betrieb automatisch, nachdem der Notruf abgeschlossen wurde.

- 1 Drücken Sie die vorprogrammierte **Notruftaste**.
-

- 2 Drücken Sie die **Sendetaste (PTT)**, um eine Sprachübertragung zur Notrufgruppe zu initiieren.

Wenn Sie die **Sendetaste (PTT)** loslassen, wird der Notruf fortgesetzt, bis die zugewiesene Standzeit für Notrufe abgelaufen ist.

Wenn Sie die **Sendetaste (PTT)** während dieser Zeit drücken, wird der Notruf fortgesetzt.

Initiieren eines Notrufs mit anschließender Sprachkommunikation

Ihr Funkgerät muss für diese Betriebsart konfiguriert werden.

Bei dieser Betriebsart wird das Mikrofon ohne Drücken der **Sendetaste (PTT)** automatisch aktiviert, wenn Sie die konfigurierte **Notruftaste** drücken und Ihrem Funkgerät ein Zeitfenster zugewiesen wird. Dieser Modus mit aktiviertem Mikrofon wird auch „Notrufmikrofon“ genannt. Das „Notrufmikrofon“ wird für die erste Sprachübertragung von Ihrem Funkgerät aus während des Notrufs verwendet. Für nachfolgende Übertragungen im Rahmen des gleichen Notrufs müssen Sie die **Sendetaste (PTT)** drücken.

- 1 Drücken Sie die vorprogrammierte **Notruftaste**.
-

- 2 Das Mikrofon bleibt während der im Codeplug des Funkgeräts konfigurierten „Hot Mic“-Zeitdauer aktiv.

Während dieser Zeit leuchtet die grüne LED.

- 3 Halten Sie die **Sendetaste (PTT)** gedrückt, um über die konfigurierte Dauer hinaus sprechen zu können.

Initiieren eines Notrufsignals



HINWEIS:

Ist Ihr Funkgerät für den „lautlosen Betrieb“ oder den „lautlosen Betrieb mit Sprache“ konfiguriert, gibt es keine akustischen oder optischen Signale aus, die darauf hinweisen, dass ein Notrufsignal gesendet wird. Bei der Konfiguration für den lautlosen Betrieb wird dieser Betrieb fortgesetzt, bis Sie die Sendetaste (PTT) oder die Taste für „Notruf aus“ drücken. Bei der Konfiguration für den „lautlosen Betrieb mit Sprache“ unterbricht das Funkgerät den lautlosen Betrieb automatisch, sobald der Standort-Controller ein Notrufsignal sendet.

Drücken Sie auf die orangefarbene **Notruf**-Taste.

Sobald das Notrufsignal erfolgreich gesendet wurde und an andere Funkgeräte übertragen wird, ertönt ein positiver Hinweis.

Verlassen des Notruf-Modus



HINWEIS:

Wenn der Notruf durch den Ablauf der zugewiesenen Standzeit für Notrufe beendet wird, die Notfallsituation aber noch nicht behoben ist, drücken Sie die **Notruf**-Taste erneut, um den Vorgang neu zu starten.

Wenn Sie einen Notruf durch Drücken der programmierten **Notruf**-Taste absetzen, verlässt Ihr Funkgerät automatisch den Notrufmodus, nachdem eine Antwort vom Connect Plus-System eingegangen ist.

Wenn Sie einen Notruf einleiten, indem Sie die **Notruf**-Taste drücken, wird Ihrem Funkgerät automatisch ein Kanal zugewiesen, sobald einer verfügbar wird. Wenn Ihr Funkgerät eine Nachricht übertragen hat, die auf einen Notfall hinweist, können Sie den Notruf nicht abbrechen. Wenn Sie die Taste jedoch versehentlich gedrückt haben oder wenn kein Notfall mehr besteht, können Sie dies über

den zugewiesenen Kanal mitteilen. Wenn Sie die **PTT**-Taste loslassen, wird der Notruf nach Ablauf der zugewiesenen Standzeit für Notrufe beendet.

Wenn Ihr Funkgerät für „Notruf gefolgt von Sprache“ konfiguriert wurde, verwenden Sie das „Hot Mic“, um Ihren Fehler zu erläutern, drücken dann die **PTT-Taste**, und lassen Sie sie wieder los, um die Übertragung zu beenden. Der Notruf wird nach Ablauf der zugewiesenen Haltezeit für Notrufe beendet.

Totmann-Alarme



HINWEIS:

Diese Funktion ist nur für DP4400e/DP4401e verfügbar.

Totmann-Alarme werden im Fallback-Modus nicht unterstützt. Weitere Informationen finden Sie unter [Automatisches Fallback auf Seite 105](#).

In diesem Abschnitt wird die Connect Plus-Funktion „Totmann“ beschrieben. Da diese Funktion zusätzlich käuflich erworben werden kann, trifft dieser Abschnitt möglicherweise auf Ihr Funkgerät zu oder nicht.

Ihr tragbares Connect Plus-Funkgerät kann für eine oder mehrere „Totmann“-Funktionen aktiviert und konfiguriert werden. Fragen Sie Ihren Händler oder

Systemadministrator, ob dies auf Ihr Funkgerät zutrifft und welche spezifischen „Totmann“-Funktionen aktiviert und konfiguriert wurden.

Wenn Ihr Funkgerät für einen oder mehrere der folgenden Totmann-Alarme konfiguriert wurde, sollten Sie wissen, auf welche Weise diese Alarme funktionieren, welche Hinweisstöne Ihr Funkgerät ausgibt, und welche Maßnahmen Sie anschließend ergreifen sollten.

Der Zweck der Totmann-Alarme besteht darin, andere darauf hinzuweisen, dass Sie sich möglicherweise in Gefahr befinden. Dies wird erreicht, indem Ihr Funkgerät einen bestimmten Neigungswinkel, fehlende Bewegung oder eine bestimmte Bewegung erkennt, je nachdem, welcher bzw. welche Totmann-Alarme gerade aktiviert sind. Wenn Ihr Funkgerät eine unzulässige Bewegungsart erkennt und das Problem nicht innerhalb eines bestimmten Zeitraums behoben wird, gibt das Funkgerät einen bestimmten Hinweisston aus (wenn es so konfiguriert wurde). Zu diesem Zeitpunkt sollten Sie umgehend eine oder mehrere der nachfolgend erläuterten Abhilfemaßnahmen ergreifen, je nachdem, welche Totmann-Alarme für Ihr Funkgerät konfiguriert wurden. Wenn Sie innerhalb einer bestimmten Zeit keine Abhilfemaßnahmen ergreifen, startet Ihr Funkgerät automatisch einen Notruf oder ein Notrufsignal.

- **Neigungsalarm** – Wenn sich das Funkgerät über einen bestimmten Zeitraum hinweg über einen vorgegebenen Winkel hinaus neigt, gibt es einen Notsignalton aus (wenn es so konfiguriert wurde). Um zu verhindern, dass das Funkgerät automatisch einen Notruf oder Notrufsignal startet, stellen Sie die vertikale Position des Funkgeräts sofort wieder her.
- **Stillstandalarm** – Wenn das Funkgerät über einen bestimmten Zeitraum hinweg bewegungslos bleibt, gibt es einen Hinweiston aus (wenn es so konfiguriert wurde). Um zu verhindern, dass das Funkgerät automatisch einen Notruf oder Notfallalarm startet, versetzen Sie das Funkgerät umgehend in Bewegung.
- **Bewegungsalarm** – Wenn das Funkgerät über einen bestimmten Zeitraum hinweg in Bewegung bleibt, gibt es einen Notsignalton aus (wenn es so konfiguriert wurde). Um zu verhindern, dass das Funkgerät automatisch einen Notruf oder Notrufsignal startet, stoppen Sie die Bewegung des Funkgeräts umgehend.

Fragen Sie Ihren Händler oder Systemadministrator, welche der oben genannten Alarme (falls vorhanden) bei der Konfiguration des Funkgeräts aktiviert wurde. Es ist möglich, sowohl den Neigungs- als auch den Stillstandsalarm zu aktivieren. In diesem Fall gibt das

Funkgerät einen Notsignalton aus, wenn es die erste Bewegungsverletzung erkennt.

Statt der oben erwähnten Abhilfemaßnahmen können Sie auch verhindern, dass das Funkgerät einen Notruf oder Notrufsignal startet, indem Sie eine programmierbare Taste drücken, wenn das Funkgerät hierfür konfiguriert wurde. Diese Möglichkeit wird in den nächsten beiden Abschnitten erläutert.

Ein- und Ausschalten von Totmann-Alarmen



HINWEIS:

Die vorprogrammierte **Totmann**-Taste und die Totmanneinstellungen werden über CPS konfiguriert. Klären Sie mit Ihrem Händler oder Systemadministrator, wie das Funkgerät konfiguriert wurde.

Wenn Sie die Totmann-Funktion für maximale Empfindlichkeit aktivieren und den Vibrationsstil auf hoch einstellen, schränkt das Funkgerät den Vibrationsstil automatisch auf mittel ein. Diese Funktion verhindert, dass ein hoher Vibrationsstil die Totmann-Notruffunktion auslöst.

Die Vorgehensweise zum Ein- oder Ausschalten der Totmann-Alarme hängt davon ab, wie Ihr Funkgerät konfiguriert wurde. Wenn Ihr Funkgerät mit der Taste „Totmann-Alarm ein/aus“ konfiguriert wurde, verwenden Sie diese Taste, um die Funktion ein- bzw. auszuschalten. Dies gilt für alle Totmann-Alarme, die für Ihr Funkgerät aktiviert wurden.

Wenn Sie die Totmann-Alarme mit der programmierbaren Taste einschalten, gibt das Funkgerät einen ansteigenden Ton aus.

Um die oben beschriebenen Töne hören zu können, wenn die Totmann-Alarme ein- und ausgeschaltet werden, müssen das MOTOTRBO-Funkgerät und die Connect Plus-Optionskarte für die Ausgabe von Tastentönen aktiviert werden.

Zurücksetzen der Totmann-Alarme

Wenn Ihr Funkgerät entweder mit der Taste „Totmann-Alarme zurücksetzen“ konfiguriert wurde, können Sie die Totmann-Alarme zurücksetzen, ohne sie ein- oder auszuschalten. Dadurch wird der derzeit wiedergegebene Totmann-Alarm-Signaltöne beendet, und die Alarm-Timer werden zurückgesetzt. Allerdings ist es dennoch erforderlich, entsprechende Maßnahmen zur Fehlerbehebung zu ergreifen, wie im Abschnitt zu den

Totmann-Alarmen beschrieben. Wenn die Bewegungsverletzung nicht innerhalb eines bestimmten Zeitraums behoben wird, startet die Wiedergabe des Signaltöne erneut.

Bakensignal-Funktion

In diesem Abschnitt wird die Funktion „Bakensignal“ beschrieben. Das Bakensignal ist Teil der Connect Plus-Totmann-Funktion, die optional käuflich erworben werden kann. Fragen Sie Ihren Händler oder Systemadministrator, ob diese Funktion für Ihr Funkgerät eingestellt wurde.

Wenn Ihr Funkgerät für eine oder mehrere Totmann-Funktionen aktiviert wurde, kann es auch für das Bakensignal aktiviert werden.

Ihr Funkgerät startet bei einem Totmann-Alarm automatisch einen Notruf oder Notsignal. Wenn auch das Bakensignal aktiviert wurde, gibt das Funkgerät in regelmäßigen Abständen, ca. einmal alle 10 Sekunden, einen hohen Ton aus. Das Intervall kann variieren, je nachdem, ob Sie das Funkgerät gerade zum Sprechen verwenden oder nicht. Der Zweck des Bakensignals besteht darin, dass Sie bei einer Personensuche besser gefunden werden können. Wenn auf Ihrem Funkgerät außerdem die Funktion „Visuelles Bakensignal“ aktiviert ist, wird die Hintergrundbeleuchtung Ihres Funkgeräts jedes

Mal einige Sekunden lang aktiviert, wenn das Bakensignal ausgegeben wird.

Sie können die Ausgabe des Bakensignals über eine programmierbare Taste beenden, wenn Ihr Funkgerät entsprechend konfiguriert wurde. Diese Möglichkeit wird in den nächsten beiden Abschnitten erläutert. Wenn Ihr Funkgerät nicht über diese programmierbare Taste oder Menüoption verfügt, können Sie die Ausgabe des Signaltons beenden, indem Sie Ihr Funkgerät aus- und wieder einschalten oder in eine andere Zone wechseln (sofern Ihr Funkgerät für mehr als eine Zone konfiguriert wurde).

Ein- und Ausschalten des Bakensignals

Die Vorgehensweise zum Ein- oder Ausschalten des Bakensignals hängt davon ab, wie Ihr Funkgerät konfiguriert wurde. Wenn Ihr Funkgerät mit der Taste „Bake ein/aus“ konfiguriert wurde, verwenden Sie diese Taste, um die Funktion ein- bzw. auszuschalten.

- Wenn Sie die Signal-Funktion mit der programmierbaren Taste einschalten, gibt das Funkgerät einen ansteigenden Ton aus.

- Wenn Sie die Signal-Funktion mit der programmierbaren Taste ausschalten, gibt das Funkgerät einen absteigenden Ton aus.

Um die oben beschriebenen Töne hören zu können, wenn die Bakensignalfunktion ein- und ausgeschaltet wird, müssen das MOTOTRBO-Funkgerät und die Connect Plus-Optionskarte für die Ausgabe von Tastentönen aktiviert werden.

Zurücksetzen der Bakensignalfunktion

Wenn Ihr Funkgerät mit der Taste „Bakensignal zurücksetzen“ programmiert wurde, können Sie diese Funktion zurücksetzen. Hiermit wird der Bakensignaltone beendet, ohne die Funktion zu deaktivieren.

Textnachrichten (SMS)

Ihr Funkgerät kann von einem anderen Funkgerät oder einer Textnachricht-Anwendung Daten empfangen, beispielsweise Textnachrichten.

Es gibt zwei Arten von Textnachrichten, DMR-Kurztextnachrichten (Digital Mobile Radio) und Textnachrichten. Die maximale Länge einer DMR-

Kurztextnachricht beträgt 23 Zeichen. Die maximale Länge einer Textnachricht beträgt 280 Zeichen, einschließlich der Betreffzeile. Die Betreffzeile wird nur angezeigt, wenn Sie Nachrichten von E-Mail-Anwendungen empfangen.



HINWEIS:

Die maximale Länge gilt nur für Modelle mit der neuesten Software und Hardware. Bei Funkgerätemodellen mit älterer Software und Hardware beträgt die maximale Länge für eine Textnachricht 140 Zeichen. Weitere Informationen erhalten Sie von Ihrem Fachhändler oder Systemadministrator.

In arabischer Sprache wird der Text von rechts nach links eingegeben.

Senden einer Quick Text-Nachricht mit der Schnellwahltaste

Sie können Quick Text-Nachrichten über die von Ihrem Händler programmierte programmierbare Taste versenden.

Drücken Sie die vorprogrammierte **Schnellwahltaste**, um eine vordefinierte Quick Text-Nachricht an ein vorgegebenes Alias zu senden.

Die grüne LED leuchtet.

Nachdem die Nachricht gesendet wurde, wird ein Ton ausgegeben.

Kann die Nachricht nicht gesendet werden, wird ein tiefer Signalton ausgegeben.

Privacy

Durch Einsatz softwaregestützter Verschlüsselung verhindert diese Funktion, wenn aktiviert, unbefugtes Zuhören auf einem Kanal. Die Signalisierungs- und Benutzeridentifikationsteile einer Übertragung werden nicht verschlüsselt.

Um verschlüsselt senden zu können, muss die Verschlüsselung für die aktuelle Kanalwahlschalterposition aktiviert sein, während dies für empfangende Funkgeräte nicht erforderlich ist. Bei einer Kanalwahlschalterposition mit aktivierter Verschlüsselung können weiterhin normale (unverschlüsselte) Übertragungen empfangen werden.

Ihr Gerät unterstützt erweiterte Verschlüsselung.

Zum Entschlüsseln eines Anrufs mit aktivierter Verschlüsselung muss Ihr Funkgerät den gleichen Schlüsselwert und dieselbe Schlüssel-ID (für erweiterte Verschlüsselung) wie das sendende Funkgerät verwenden.

Wenn ihr Funkgerät einen verschlüsselten Anruf mit anderem Schlüsselwert und anderer Schlüssel-ID empfängt, hören Sie gar nichts (erweiterte Verschlüsselung).

Während einer Übertragung leuchtet die Funkgerät-LED grün. Während des Empfangs eines Rufs mit aktivierter Verschlüsselung blinkt sie schnell grün.

Sie können auf diese Funktion zugreifen, indem Sie eine der folgenden Aktionen ausführen:

- Drücken Sie die programmierte Taste **Verschlüsselung**, um den Datenschutz ein- oder auszuschalten.



HINWEIS:

Die Verschlüsseln-Funktion wird nicht für alle Funkgerätmodelle angeboten. Weitere Informationen erhalten Sie von Ihrem Fachhändler oder Systemadministrator.

Durchführen eines verschlüsselten Rufs

Aktivieren oder deaktivieren Sie die Datenschutzeinstellungen mit der konfigurierten Taste für die Verschlüsselung. Die Datenschutzeinstellungen für Ihr Funkgerät müssen für die aktuell ausgewählte Kanalposition aktiviert sein, um eine verschlüsselte Übertragung senden zu können. Wenn die Verschlüsselung für die aktuell ausgewählte Kanalposition aktiviert ist, werden alle Sprachübertragungen Ihres Funkgeräts verschlüsselt. Dies umfasst Gruppenrufe, Multi-Gruppenrufe, Antworten während gescannter Anrufe, Site All Call, Notrufe und Einzelrufe. Nur empfangende Funkgeräte mit dem gleichen Schlüsselwert und der gleichen Schlüssel-ID können die Übertragung entschlüsseln.

Bluetooth-Betrieb



HINWEIS:

Wenn das Gerät über das CPS deaktiviert wird, sind alle Bluetooth-bezogenen Funktionen deaktiviert, und die Bluetooth-Gerätedatenbank wird gelöscht.

Mit dieser Funktion können Sie Ihr Funkgerät über eine Bluetooth-Verbindung mit einem Bluetooth-fähigen Gerät (Zubehör) verwenden. Ihr Funkgerät unterstützt Bluetooth-Geräte von Motorola Solutions sowie im Handel erhältliche (COTS) Bluetooth-fähige Geräte.

Bluetooth funktioniert innerhalb eines Umkreises von 10 m Sichtverbindung. Die Sichtverbindung ist ein hindernisfreier Weg zwischen Ihrem Funkgerät und Ihrem Bluetooth-fähigen Gerät.

Sie sollten allerdings nicht erwarten, dass Ihr Bluetooth-fähiges Gerät auch dann noch mit hohem Zuverlässigkeitsgrad funktionieren wird, wenn es vom Funkgerät entfernt wurde.

Im Randbereich der Reichweite nehmen die Sprach- und Tonqualität stark ab, und die Übertragung hört sich fehlerhaft oder gebrochen an. Um dieses Problem zu beseitigen, verringern Sie einfach die Entfernung zwischen Funkgerät und Bluetooth-fähigem Gerät (innerhalb der maximalen Reichweite von 10 m), um wieder einen klaren

Audioempfang zu erhalten. Die Bluetooth-Funktion Ihres Funkgeräts hat bei 10 m Reichweite eine maximale Leistung von 2,5 mW (4 dBm).

Ihr Funkgerät unterstützt bis zu 4 simultane Bluetooth-Verbindungen mit Bluetooth-fähigen Geräten verschiedener Typen. Beispiel: Ein Headset und ein PTT-Only-Device (POD). Mehrere Verbindungen mit Bluetooth-fähigen Geräten derselben Art werden nicht unterstützt.

Weitere Angaben über die Funktionalität Ihres Bluetooth-fähigen Geräts können Sie der Bedienungsanleitung des jeweiligen Bluetooth-Geräts entnehmen.

Suchen und Herstellen einer Verbindung zu einem Bluetooth-Gerät

Während der Gerätesuche und der Kopplung darf weder das Bluetooth-fähige Gerät ausgeschaltet noch werden, da der laufende Vorgang dadurch abgebrochen wird. Das Funkgerät stellt eine Verbindung zum Bluetooth-fähigen Gerät innerhalb der Reichweite her, das entweder die höchste Signalstärke hat oder mit dem bereits zuvor eine Verbindung hergestellt wurde.

- 1 Schalten Sie das Bluetooth-fähige Gerät ein, und versetzen Sie es in den Kopplungsmodus. Siehe

Bedienungsanleitung des betreffenden Bluetooth-fähigen Geräts.

- 2 Drücken Sie auf Ihrem Funkgerät die vorprogrammierte Taste **Bluetooth verbinden**.
Nach einem Signalton blinkt die LED-Anzeige gelb.

 - 3 Es sind möglicherweise zusätzliche Schritte erforderlich, um die Kopplung für Ihr Bluetooth-fähiges Gerät einzurichten. Siehe Bedienungsanleitung des betreffenden Bluetooth-fähigen Geräts.
-

Bei erfolgreicher Kopplung positiver Hinweiston erklingt .

Bei erfolgloser Kopplung ertönt ein negativer Hinweiston.



HINWEIS:

Möglicherweise muss ein PIN-Code in Ihrem Funkgerät programmiert werden, damit es mit anderen Geräten gekoppelt werden kann. Wenden Sie sich für weitere Informationen an Ihren Händler.

Trennen eines Bluetooth-Geräts

Drücken Sie auf Ihrem Funkgerät die vorprogrammierte Taste **Bluetooth trennen**.

Ein positiver Hinweiston erklingt, , wenn es getrennt wird.

Umschalten des Audiosignals zwischen dem eingebauten Lautsprecher des Funkgeräts und dem Bluetooth-Gerät

Sie können die Audioausgabe zwischen dem internen Lautsprecher und einem externen Bluetooth-fähigen Zubehör umschalten.

Drücken Sie die programmierte **Bluetooth-Audio-Umschalttaste**.

Wenn das Audiosignal geändert wurde, ertönt ein Hinweiston.

Permanent erkennbarer Bluetooth-Modus



HINWEIS:

Der permanent erkennbare Bluetooth-Modus kann nur über MOTOTRBO CPS aktiviert werden. Wenn diese Option aktiviert ist, Sie können die programmierbaren Tasten für Bluetooth **nicht** verwenden.

Andere Bluetooth-fähige Geräte können den Standort Ihres Funkgeräts erkennen, sich aber nicht mit dem Funkgerät verbinden. Damit können bestimmte Geräte die Position Ihres Funkgeräts für die Bluetooth-basierte Ortung nutzen.

Schalten Sie Ihr Bluetooth-fähiges Gerät ein, und koppeln Sie es an Ihr Funkgerät. Weitere Informationen finden Sie im Benutzerhandbuch des Bluetooth-fähigen Geräts.

Wi-Fi-Betrieb

Diese Funktion ermöglicht es Ihnen, ein Wi-Fi-Netzwerk einzurichten und eine Verbindung zu diesem herzustellen. Wi-Fi unterstützt Aktualisierungen an der Firmware des Funkgeräts, Codeplug und Ressourcen, wie z. B. Sprachpakete und Sprachansage.



HINWEIS:

Diese Funktion betrifft nur DP4401e.

Wi-Fi® ist eine eingetragene Marke der Wi-Fi Alliance®.

Ihr Funkgerät unterstützt WEP/WPA/WPA2 Personal und WPA/WPA2 Enterprise Wi-Fi-Netzwerke.

WEP/WPA/WPA2 Personal Wi-Fi-Netzwerk

Nutzt die Pre-Shared Key (Passwort)-basierte Authentifizierung.

Der Pre-Shared Key kann über das Menü oder CPS/RM eingegeben werden.

WPA/WPA2 Enterprise Wi-Fi-Netzwerk

Verwendet eine zertifikatbasierte Authentifizierung.

Ihr Funkgerät muss mit einem Zertifikat vorkonfiguriert werden.



HINWEIS:

Wenden Sie sich an Ihren Händler oder Systemadministrator, um eine Verbindung mit dem WPA/WPA2 Enterprise Wi-Fi-Netzwerk herzustellen.

Ein-/Ausschalten von WLAN

Die programmierte Taste **Ein-/Ausschalten von WLAN** wird von Ihrem Händler oder Systemadministrator zugeordnet. Klären Sie mit Ihrem Händler oder Systemadministrator, wie das Funkgerät konfiguriert wurde.

Sprachansagen für die vorprogrammierte Taste **WLAN ein oder aus** können über CPS gemäß den Benutzeranforderungen angepasst werden. Weitere Informationen erhalten Sie von Ihrem Fachhändler oder Systemadministrator.

Sie können WLAN durch Ausführen der folgenden Aktion ein- oder ausschalten.

- Drücken Sie die vorprogrammierte Taste **WLAN ein oder aus**. Die Sprachansage besagt: WLAN wird eingeschaltet oder WLAN wird ausgeschaltet.

Verbinden mit einem Access Point im Netzwerk

Wenn Sie WLAN einschalten, startet das Funkgerät einen Suchlauf und stellt eine Verbindung zu einem Access Point im Netzwerk her.



HINWEIS:

Die programmierte Taste **Wi-Fi-Status abfragen** wird von Ihrem Händler oder Systemadministrator zugeordnet. Sprachansagen für die programmierte Schaltfläche **Wi-Fi-Status abfragen** können über CPS gemäß den Benutzeranforderungen angepasst werden. Klären Sie mit Ihrem Händler oder Systemadministrator, wie das Funkgerät konfiguriert wurde.

Die Access Points des WPA Enterprise Wi-Fi-Netzwerks sind vorkonfiguriert. Klären Sie mit Ihrem Händler oder Systemadministrator, wie das Funkgerät konfiguriert wurde.

Drücken Sie die programmierte Schaltfläche **Wi-Fi-Status abfragen**, um den Verbindungsstatus über eine Sprachansage abzurufen.

Die Sprachansage ertönt, wenn Wi-Fi deaktiviert ist, oder Wi-Fi aktiviert ist aber keine Verbindung besteht, oder Wi-Fi aktiviert und verbunden ist.

Energieversorgung

In diesem Kapitel wird die Verwendung der Einstellungsfunktionen auf Ihrem Funkgerät beschrieben.

Ein-/Ausschalten der Funkgerät-Hinweistöne

Alle Funkgerät-Hinweistöne (mit Ausnahme des ankommenden Emergency Alert-Tons) können nach Bedarf aktiviert und deaktiviert werden.

Drücken Sie die programmierte Taste **Alle Töne/Hinweistöne**.

Erklingender Ton ...	Anzeige
Positiver Hinweiston	Alle Töne und Hinweistöne sind EINGESCHALTET .
Negativer Hinweiston	Alle Töne und Hinweistöne sind AUSGESCHALTET .

Einstellen der Sendeleistung

Die Sendeleistung des Funkgeräts kann für jede Connect Plus-Zone hoch oder niedrig eingestellt werden.

Hoch ermöglicht die Kommunikation mit Funkstationen im Connect Plus-Modus, die sich in großer Entfernung befinden. **Niedrig** ermöglicht die Kommunikation mit Funkstationen im Connect Plus-Modus, die sich in geringer Entfernung befinden.

Drücken Sie die programmierte Taste **Leistung**aufgerufen werden.

Erklingender Ton ...	Funkgerät sendet mit ...
Positiver Hinweiston	Niedrige Leistung
Negativer Hinweiston	Hohe Leistung

Kanal-Ansage

Diese Funktion aktiviert die Sprachansage des Funkgeräts, sodass es die aktuelle Zone bzw. den aktuellen Kanal, die/der vom Benutzer gerade zugewiesen wurde, oder das Drücken einer programmierbaren Taste akustisch angibt. Dieses Tonsignal kann bedarfsspezifisch eingestellt werden.

Drücken Sie die programmierte **Kanal-Ansage**-Taste.

Einstellen der Text-in-Sprache-Funktion



HINWEIS:

Die Text-zu-Sprache-Funktion kann nur in MOTOTRBO CPS aktiviert werden. Wenn diese Option aktiviert ist, wird die Sprachansage-Funktion automatisch deaktiviert, und umgekehrt. Weitere Informationen erhalten Sie von Ihrem Fachhändler oder Systemadministrator.

Diese Funktion aktiviert die Sprachansage des Funkgeräts mit den folgenden Funktionen:

- Aktueller Kanal
- Aktuelle Zone
- Programmierbare Taste ein- bzw. aus
 - Drücken Sie die programmierbare Taste **Kanal-Ansage**, um die Funktion ein- oder auszuschalten.

Prüfen der Akkuladung

Sie können prüfen, wie viel Akkuleistung noch vorhanden ist.

Drücken Sie die vorprogrammierte Taste **Akkuladung**, um die Akkuladung über die LED-Anzeige darzustellen.

LED-Anzeige	Anzeige
Gelbes Dauerlicht	Das Funkgerät hat eine mittelmäßige Akkuladung.
Grünes Dauerlicht	Das Funkgerät ist vollständig geladen.

Intelligentes Audio

Die Audiolautstärke Ihres Funkgeräts wird automatisch so geregelt, dass sie an aktuelle Hintergrundgeräusche in der Umgebung des Funkgeräts, einschließlich stationärer und sich bewegnender Geräuschquellen, angepasst wird und sie

überwindet. Diese Funktion betrifft nur den Empfang und hat keinen Einfluss auf das Sende-Audio.

Drücken Sie die programmierte Taste **Intellig. Audio**.



HINWEIS:

Während einer Bluetooth-Sitzung ist diese Funktion nicht verfügbar.

Aktivieren/Deaktivieren der Funktion „Sperre akustischer Rückkopplungen“

Mit dieser Funktion können Sie die akustische Rückkopplung bei eingehenden Anrufen reduzieren. Drücken Sie die programmierte Taste **AR-Sperre**.

Sie hören einen positiven Hinweiston, was bedeutet, dass die Sperre akustischer Rückkopplungen nun aktiviert ist.

Sie hören einen negativen Hinweiston, was bedeutet, dass das Funkgerät die Sperre akustischer Rückkopplungen nicht aktivieren kann.

Ein-/Ausschalten von GNSS

Das Global Navigation Satellite System (GNSS) ist ein Satellitennavigationssystem, das die genaue Position des

Funkgeräts ortet. GNSS umfasst Global Positioning System (GPS) und Global Navigation Satellite System (GLONASS).



HINWEIS:

Ausgewählte Funkgerätmodelle bieten GPS- und GLONASS. Die GNSS-Konstellation wird über CPS konfiguriert. Klären Sie mit Ihrem Händler oder Systemadministrator, wie das Funkgerät konfiguriert wurde.

Drücken Sie die vorprogrammierte Taste **GNSS**, um die Funktion ein- bzw. auszuschalten.

Andere Systeme

Die für Funkgerätebenutzer verfügbaren Funktionen in diesem System werden in diesem Kapitel beschrieben.

Sendetaste (PTT)

Die Sendetaste (**PTT**) dient zwei grundlegenden Zwecken:

- Während eines Anrufs wird durch Betätigung der **Sendetaste (PTT)** mit anderen am Anruf beteiligten Funkgeräten kommuniziert. Wenn die **Sendetaste (PTT)** gedrückt wird, wird das Mikrofon aktiviert.
- Wird gerade kein Ruf getätigt, wird die **Sendetaste (PTT)** zur Durchführung eines neuen Rufs verwendet .

Drücken Sie lange die **Sendetaste (PTT)**, um zu sprechen. Lassen Sie die **PTT**-Taste los, um den Gesprächspartner zu hören.

Wenn der Gesprächsgenehmigungston aktiviert ist, warten Sie, bis dieser kurze Signalton verstummt, bevor Sie mit dem Sprechen beginnen.

programmierbare Tasten

Abhängig von der Dauer eines Tastendrucks kann Ihr Händler die programmierbaren Tasten als Verknüpfungen mit Funkgerätfunktionen programmieren.

Kurz drücken

Drücken und schnell wieder loslassen.

Lang drücken

Für die programmierte Zeit gedrückt halten.



HINWEIS:

Unter [Notruf auf Seite 161](#) finden Sie weitere Informationen über die vorprogrammierte Tastendruckdauer der **Notruf**-Taste.

Zuweisbare Funkgerätfunktionen

Die folgenden Funktionen können den programmierbaren Tasten zugewiesen werden.

Audio umschalten

Schaltet die Audioweiterleitung zwischen dem eingebauten Lautsprecher des Funkgeräts und dem Lautsprecher des kabelgebundenen Zubehörs ein/aus.

Akkuzustand

Zeigt die Akkuladung über die LED-Anzeige an.

Bluetooth® Audio-Schalter

Schaltet die Audioausgabe zwischen dem internen Funkgerätlautsprecher und einem externen Bluetooth-fähigen Zubehör um.

Bluetooth verbinden

Sucht nach Bluetooth-Geräten und stellt die Verbindung her.

Bluetooth trennen

Beendet alle vorhandenen Bluetooth-Verbindungen zwischen Funkgerät und Bluetooth-fähigen Geräten.

Bluetooth-Erkennung

Ermöglicht es Ihrem Funkgerät, in den erkennbaren Bluetooth-Modus versetzt werden zu können.

Rufweiterleitung 

Schaltet die Rufweiterleitung ein oder aus.

Kanalankündigung

Sprachansage von Zonen- und Kanalnachrichten für den aktuellen Kanal.

Emergency

Je nach Programmierung wird ein Notruf eingeleitet oder abgebrochen.

Intelligentes Audio

Schaltet Intelligentes Audio ein-/aus.

Manuelles Funkstation-Roaming² 

Startet die manuelle Standortsuche.

Mic AGC

Schaltet die automatische Verstärkungsregelung (AGC) des eingebauten Mikrofons ein bzw. aus.

Monitor (Überwachung)

Überwacht einen gewählten Kanal auf Aktivität.

Störkanäle löschen²

Entfernt einen unerwünschten Kanal (mit Ausnahme des gewählten Kanals) vorübergehend aus der Scan-Liste. Mit dem gewählten Kanal ist die gewählte Zonen- oder Kanal-Kombination des Benutzers gemeint, von der aus der Scanvorgang gestartet wird.

Eintastenzugang 

Leitet einen vordefinierten Einzel-, Telefon- oder Gruppenruf, einen Rufhinweis, eine Quick Text-Nachricht oder „Zurück auf Startkanal“ direkt ein.

Optionskartenfunktion

Schaltet Optionskartenfunktion(en) für Kanäle mit aktivierter Optionskarte ein oder aus.

² In Capacity Plus nicht verfügbar.

Dauerüberwachung²

Überwacht einen gewählten Kanal auf sämtlichen Funkverkehr, bis die Funktion deaktiviert wird.

Telefon beenden

Beenden eines Telefonanrufs.

Privacy

Schaltet die Verschlüsselung ein oder aus.

Repeater/Repeater umgehen²

Zum Umschalten zwischen Einsatz eines Repeaters und direkter Übertragung an ein anderes Funkgerät.

Home-Kanal zurücksetzen

Richtet einen neuen Home-Kanal ein.

Home-Kanalerinnerung stummschalten

Schaltet die Home-Kanalerinnerung stumm.

Scan³

Schaltet Scan ein oder aus.

Standortinformationen

Kanal-Ansage von Standort-Sprachnachrichten für den aktuellen Standort, wenn diese Funktion aktiviert ist.

Funkstationsperre²

Wenn diese Option aktiviert ist, sucht das Funkgerät nur den aktuellen Standort. Ist diese Option deaktiviert, sucht das Funkgerät neben dem aktuellen Standort auch nach anderen Standorten.

Telemetriesteuerung

Steuert den Ausgabe-Pin eines lokalen oder entfernten Funkgeräts.

Rufunterbrechungstaste

Unterbricht einen laufenden unterbrechbaren Ruf, um den Kanal freizumachen.

Vibrant-Verbesserung

Schaltet die Funktion „Vibrant-Verb.“ ein oder aus.

Sprachankündigung ein/aus

Schaltet die Sprachansage ein/aus.

Sprachgesteuerte Übertragung (VOX)

Schaltet VOX ein oder aus.

WLAN

Schaltet WLAN ein oder aus.

³ In Capacity Plus - Einzelstandort nicht verfügbar.

Zone ein/aus

Ermöglicht dem Funkgerätbenutzer das Umschalten zwischen Zone 1 und Zone 2.

Zuweisbare Einstellungen oder Einstellungsfunktionen

Die folgenden Einstellungen des Funkgeräts oder Dienstprogrammfunktionen können den programmierbaren Tasten zugewiesen werden.

Tones/Alerts

Schaltet alle Töne und Warnungen ein und aus.

Leistung

Schaltet den Sendeleistungspegel zwischen hoch und niedrig um.

Statusanzeigen

Dieses Kapitel erläutert die im Funkgerät verwendeten Statusanzeigen und Tonsignale.

LED-Anzeigen

Die LED-Anzeigen zeigen den Betriebszustand/Status Ihres Funkgeräts an.

Blinkt rot

Das Funkgerät weist darauf hin, dass der Akku nicht übereinstimmt.

Selbsttest beim Einschalten des Funkgeräts ist fehlgeschlagen.

Das Funkgerät empfängt einen Notruf.

Das Funkgerät sendet bei niedrigem Akkustand.

Das Funkgerät befindet sich außerhalb der Reichweite, wenn das Auto-Range Transponder-System konfiguriert wurde.

Stummschalt-Modus ist aktiviert.

Grünes Dauerlicht

Das Funkgerät wird gerade eingeschaltet.

Funkgerät sendet Daten.

Das Funkgerät sendet einen Ruffhinweis oder einen Notruf.

Zeigt an, dass der Akku vollständig geladen ist, wenn die programmierte Taste **Akkuladung** gedrückt wird.

Blinkt grün

Das Funkgerät empfängt einen Ruf oder Daten.

Das Funkgerät fragt Übertragungen mittels Over-the-Air Programmierung ab.

Das Funkgerät erkennt Funkaktivität.



HINWEIS:

Diese Aktivität kann sich je nach Art des digitalen Protokolls auf den programmierten Kanal des Funkgeräts auswirken.

Es liegt keine LED-Anzeige vor, wenn das Funkgerät Funkaktivität in Capacity Plus erkennt.

Doppeltes grünes Blinken

Das Funkgerät empfängt einen Ruf oder Daten mit aktivierter Verschlüsselung.

Gelbes Dauerlicht

Das Funkgerät überwacht einen Betriebsfunkkanal.

Zeigt an, dass der Akku nicht mehr ganz voll ist, wenn die programmierte Taste **Akkuladung** gedrückt wird.

Blinkt gelb

Das Funkgerät sucht nach Aktivität.

Das Funkgerät muss noch auf einen Rufhinweis antworten.

Alle Capacity Plus-Multi-Site-Kanäle sind belegt.

Doppeltes gelbes Blinken

Auf dem Funkgerät ist automatisches Roaming aktiviert.

Das Funkgerät sucht aktiv nach einem neuen Standort.

Das Funkgerät muss noch auf einen Gruppenruf-Hinweis antworten.

Das Funkgerät ist gesperrt.

Das Funkgerät ist im Capacity Plus-Modus nicht mit dem Repeater verbunden.

Alle Capacity Plus-Kanäle sind belegt.

Töne

Die folgenden Symbole werden über den Lautsprecher des Funkgeräts ausgegeben.



Hoher Ton



Tiefer Ton

Hinweistöne

Hinweistöne liefern einen akustischen Hinweis auf den Status, nachdem eine Aktion zum Durchführen einer Aufgabe ausgeführt wurde.



Positiver Hinweistön



Negativer Hinweistön

Töne

Hinweistöne sind hörbare Anzeigen zum Funkgerätestatus oder der Reaktion des Funkgeräts auf empfangene Daten.



Dauerston

Gleichmäßiger Ton. Wird ununterbrochen bis zum Beenden abgespielt.



Periodischer Ton

Wird periodisch je nach der über das Funkgerät konfigurierten Tonlänge abgespielt. Der Ton beginnt, stoppt und wiederholt sich.



Wiederholter Ton

Ein einzelner Ton, der sich wiederholt, bis der Benutzer ihn abschaltet.



Kurzton

Ertönt einmal für eine für das Funkgerät festgelegte Dauer.

Zonen- und Kanalwahl

In diesem Kapitel wird die Vorgehensweise zum Auswählen einer Zone oder eines Kanals auf Ihrem Funkgerät beschrieben. Eine Zone ist eine Gruppe von Kanälen.

Ihr Funkgerät unterstützt bis zu 32 Kanäle und 2 Zonen mit maximal 16 Kanälen pro Zone.

Jeder Kanal kann für verschiedene Funktionen und/oder zur Unterstützung unterschiedlicher Gruppen von Benutzern programmiert werden.

Auswählen von Zonen

Führen Sie die Vorgehensweise zum Auswählen der gewünschten Zone auf Ihrem Funkgerät durch.

Drücken Sie die konfigurierte Taste **Zonen wechseln**.

Einer der folgenden Töne wird ausgegeben:
Positiver Hinweiston

Das Funkgerät befindet sich in Zone 2.

Negativer Hinweiston

Das Funkgerät befindet sich in Zone 1.



HINWEIS:

Für alle Funkgeräte ohne Tastatur empfehlen wir Ihnen, die Funktion „Sprachansage“ zur Zonenauswahl zu aktivieren. Die Sprachansagefunktion kann nur über CPS aktiviert werden.

Auswählen von Kanälen

Führen Sie die Vorgehensweise zum Auswählen des gewünschten Kanals auf Ihrem Funkgerät durch, nachdem Sie eine Zone ausgewählt haben.

Drehen Sie den **Kanalwahlschalter**, um den Kanal, die Funkgeräte-ID oder die Gruppen-ID auszuwählen.

Rufe

In diesem Kapitel wird erklärt, wie Rufe empfangen, beantwortet, getätigt oder abgebrochen werden.

Sie können einen Funkgerät-Alias oder eine Funkgerät-ID bzw. einen Gruppen-Alias oder eine Gruppen-ID wählen, nachdem Sie einen Kanal mithilfe einer der folgenden Funktionen ausgewählt haben:

Programmierte Schnellwahltaste

Diese Methode wird nur für Gruppen-, Einzel- und Telefonrufe verwendet.

Sie können einer **Eintastenzugang**-Taste durch kurzes oder langes Drücken einer programmierbaren Taste nur eine ID zuweisen.

Programmierbare Taste

Diese Methode wird nur für Telefonrufe verwendet.

Gruppenrufe

Ihr Funkgerät muss als Teil einer Gruppe konfiguriert sein, um einen Ruf von einer Gruppe zu empfangen oder an eine Gruppe von Benutzern zu senden.

Tätigen von Gruppenrufen

Führen Sie die Vorgehensweise zum Tätigen von Gruppenrufen auf Ihrem Funkgerät durch.

- 1 Führen Sie einen der folgenden Schritte aus:
 - Wählen Sie einen Kanal mit dem aktiven Gruppen-Alias oder der aktiven Gruppen-ID.
 - Drücken Sie die vorprogrammierte **Schnellwahltaste**.

- 2 Drücken Sie zum Durchführen des Rufs die **Sendetaste (PTT)**.
Die grüne LED leuchtet.

- 3 Führen Sie einen der folgenden Schritte aus:
 - Warten Sie, bis der Freiton verklungen ist, und sprechen Sie deutlich in das Mikrofon.
 -  Warten Sie, bis der **PTT**-Mithörton verstummt, und sprechen Sie dann deutlich in das Mikrofon.

- 4 Lassen Sie die **PTT**-Taste los, um den Gesprächspartner zu hören.

Die grüne LED leuchtet, wenn das Zielfunkgerät antwortet.

- 5  Ist die Funktion „Kanal frei-Anzeige“ aktiviert, hören Sie einen kurzen Hinweiston, sobald die **Sendetaste (PTT)** am sendenden Funkgerät freigegeben wird, der Ihnen mitteilt, dass Sie nun auf diesem Kanal antworten können. Drücken Sie zum Beantworten des Anrufs die **Sendetaste (PTT)**.

Der Anruf wird beendet, wenn es keine Sprachaktivität für einen festgelegten Zeitraum gibt.

Antworten auf Gruppenrufe



Ein Gruppenruf kann nur empfangen werden, wenn Ihr Funkgerät als Mitglied dieser Gruppe konfiguriert ist. Führen Sie die Vorgehensweise zum Antworten auf Gruppenrufe auf Ihrem Funkgerät durch.

Wenn Sie einen Gruppenruf empfangen:

- Die grüne LED blinkt.

- Die Stummschaltung Ihres Funkgeräts wird aufgehoben, und der ankommende Anruf ist über den Lautsprecher zu hören.

1 Führen Sie einen der folgenden Schritte aus:

-  Ist die Funktion „Kanal frei-Anzeige“ aktiviert, hören Sie einen kurzen Hinweiston, sobald die **Sendetaste (PTT)** am sendenden Funkgerät freigegeben wird, der Ihnen mitteilt, dass Sie nun auf diesem Kanal antworten können. Drücken Sie zum Beantworten des Anrufs die **Sendetaste (PTT)**.
-  Wenn die Sprachunterbrechungsfunktion aktiviert ist, drücken Sie die **Sendetaste (PTT)**, um den Ton des sendenden Funkgeräts zu unterbrechen und den Kanal freizumachen, damit Sie antworten können.

Die grüne LED leuchtet.

2 Führen Sie einen der folgenden Schritte aus:

- Warten Sie, bis der Freiton verklungen ist, und sprechen Sie deutlich in das Mikrofon.

-  Warten Sie, bis der **PTT**-Mithörton verstummt, und sprechen Sie dann deutlich in das Mikrofon.

3 Lassen Sie die **PTT**-Taste los, um den Gesprächspartner zu hören.

Der Anruf wird beendet, wenn es keine Sprachaktivität für einen festgelegten Zeitraum gibt.

Einzelrufe

Ein Einzelruf ist ein Anruf von einem einzelnen Funkgerät an ein anderes einzelnes Funkgerät.

Es gibt zwei Möglichkeiten, einen Einzelruf einzurichten. Der erste Typ baut den Ruf nach dem Durchführen einer Verfügbarkeitsprüfung auf und der zweite Typ baut den Ruf sofort auf. Ihr Händler hat nur einen dieser Typen in Ihr Funkgerät einprogrammiert.

Tätigen von Einzelrufen

Ihr Funkgerät muss konfiguriert werden, um einen Einzelruf initiieren zu können. Wenn diese Funktion nicht aktiviert ist und Sie versuchen, einen Ruf einzuleiten, erklingt ein negativer Hinweiston. Führen Sie die Vorgehensweise zum Tätigen von Einzelrufen auf Ihrem Funkgerät durch.

- 1 Führen Sie einen der folgenden Schritte aus:
 - Wählen Sie einen Kanal mithilfe des aktiven Funkgerät-Alias oder der aktiven Funkgerät-ID.
 - Drücken Sie die vorprogrammierte **Schnellwahltaste**.

- 2 Drücken Sie zum Durchführen des Rufs die **Sendetaste (PTT)**.

Die grüne LED leuchtet.

- 3 Warten Sie, bis der Freiton verklungen ist, und sprechen Sie deutlich in das Mikrofon.

- 4 Lassen Sie die **PTT**-Taste los, um den Gesprächspartner zu hören.

Die grüne LED blinkt, wenn das Zielfunkgerät antwortet.

- 5  Ist die Funktion „Kanal frei-Anzeige“ aktiviert, hören Sie einen kurzen Hinweiston, sobald die **Sendetaste (PTT)** am sendenden Funkgerät freigegeben wird, der Ihnen mitteilt, dass Sie nun auf

diesem Kanal antworten können. Drücken Sie zum Beantworten des Anrufs die **Sendetaste (PTT)**.

Der Anruf wird beendet, wenn es keine Sprachaktivität für einen festgelegten Zeitraum gibt. Ein Hinweiston ertönt.

Antworten auf Einzelrufe

Führen Sie die Vorgehensweise zum Antworten auf Einzelrufe auf Ihrem Funkgerät durch.

Wenn Sie einen Einzelruf empfangen, geschieht Folgendes:

- Die grüne LED blinkt.
- Die Stummschaltung Ihres Funkgeräts wird aufgehoben, und der ankommende Anruf ist über den Lautsprecher zu hören.

- 1 Führen Sie einen der folgenden Schritte aus:

-  Ist die Funktion „Kanal frei-Anzeige“ aktiviert, hören Sie einen kurzen Hinweiston, sobald die **Sendetaste (PTT)** am sendenden Funkgerät freigegeben wird, der Ihnen mitteilt, dass Sie nun auf diesem Kanal antworten können. Drücken Sie

zum Beantworten des Anrufs die **Sendetaste** (PTT).

-  Wenn die Rufunterbrechungstaste aktiviert ist, drücken Sie die **Sendetaste (PTT)**, um den laufenden unterbrechbaren Ruf zu unterbrechen und den Kanal freizumachen, damit Sie antworten können.

Die grüne LED leuchtet.

2 Warten Sie, bis der Freiton verklungen ist, und sprechen Sie deutlich in das Mikrofon.

3 Lassen Sie die **PTT**-Taste los, um den Gesprächspartner zu hören.

Der Anruf wird beendet, wenn es keine Sprachaktivität für einen festgelegten Zeitraum gibt. Ein Hinweiston ertönt.

Rundumrufe

Ein Sammelruf ist ein Ruf von einem individuellen Funkgerät an alle anderen Funkgeräte auf dem Kanal. Ein Rundumruf wird für wichtige Durchsagen verwendet, die die volle Aufmerksamkeit des Benutzers erfordern. Die

Benutzer auf dem Kanal können auf einen Sammelruf nicht antworten.

Tätigen von Rundumrufen

Ihr Funkgerät muss konfiguriert werden, um einen Rundumruf tätigen zu können. Führen Sie die Vorgehensweise zum Tätigen von Rundumrufen auf Ihrem Funkgerät durch.

1 Wählen Sie einen Kanal mithilfe des aktiven Rundumruf-Gruppen-Alias oder der aktiven relevanten ID.

2 Drücken Sie zum Durchführen des Rufs die **Sendetaste (PTT)**.

Die grüne LED leuchtet.

3 Führen Sie einen der folgenden Schritte aus:

- Warten Sie, bis der Freiton verklungen ist, und sprechen Sie deutlich in das Mikrofon.
-  Warten Sie, bis der **PTT**-Mithörton verstummt, und sprechen Sie dann deutlich in das Mikrofon.

Benutzer auf dem Kanal können auf einen Sammelruf nicht antworten.

Empfangen von Rundumrufen

Wenn Sie einen Rundumruf empfangen, geschieht Folgendes:

- Ein Hinweiston ertönt.
- Die grüne LED blinkt.
- Die Stummschaltung Ihres Funkgeräts wird aufgehoben, und der ankommende Anruf ist über den Lautsprecher zu hören.

Sammelrufe werden jeweils ohne eine vorbestimmte Wartezeit beendet.

 Ist die Funktion „Kanal frei-Anzeige“ aktiviert, hören Sie einen kurzen Hinweiston, sobald die **Sendetaste (PTT)** am sendenden Funkgerät freigegeben wird, der Ihnen mitteilt, dass Sie nun diesen Kanal verwenden können.

Auf einen Sammelruf kann nicht geantwortet werden.



HINWEIS:

Das Funkgerät unterbricht den Empfang eines Sammelrufs, wenn Sie während des Anrufs auf einen anderen Kanal schalten. Während eines Rundumrufs können **keine** Funktionen von vorprogrammierten Tasten verwendet werden, bis der Ruf endet.

Selektivrufe

Ein Selektivruf ist ein Ruf von einem einzelnen Funkgerät an ein anderes einzelnes Funkgerät. In einem Analogsystem ist dies ein Einzelruf.

Tätigen von Selektivrufen

Ihr Funkgerät muss konfiguriert werden, um einen Selektivruf initiieren zu können. Befolgen Sie die Vorgehensweise zum Tätigen von Selektivrufen auf Ihrem Funkgerät.

- 1 Wählen Sie einen Kanal mithilfe des aktiven Funkgerät-Alias oder der aktiven Funkgerät-ID.
-

- 2 Drücken Sie zum Durchführen des Rufs die **Sendetaste (PTT)**.

Die grüne LED leuchtet.

- 3 Führen Sie einen der folgenden Schritte aus:

- Warten Sie, bis der Freiton verklungen ist, und sprechen Sie deutlich in das Mikrofon.
 -  Warten Sie, bis der **PTT**-Mithörton verstummt, und sprechen Sie dann deutlich in das Mikrofon.
-

- 4 Lassen Sie die **PTT**-Taste los, um den Gesprächspartner zu hören.

Die grüne LED leuchtet, wenn das Zielfunkgerät antwortet.

- 5  Ist die Funktion „Kanal frei-Anzeige“ aktiviert, hören Sie einen kurzen Hinweiston, sobald die **Sendetaste (PTT)** am sendenden Funkgerät freigegeben wird, der Ihnen mitteilt, dass Sie nun auf diesem Kanal antworten können. Drücken Sie zum Beantworten des Anrufs die **Sendetaste (PTT)**.

Der Anruf wird beendet, wenn es keine Sprachaktivität für einen festgelegten Zeitraum gibt.

Antworten auf Selektivrufe

Führen Sie die Vorgehensweise zum Antworten auf Selektivrufe auf Ihrem Funkgerät durch.

Wenn Sie einen Selektivruf empfangen, geschieht Folgendes:

- Die grüne LED blinkt.
- Die Stummschaltung Ihres Funkgeräts wird aufgehoben, und der ankommende Anruf ist über den Lautsprecher zu hören.

- 1 Drücken Sie zum Beantworten des Anrufs die **Sendetaste (PTT)**.

Die grüne LED leuchtet.

- 2 Warten Sie, bis der Freiton verklungen ist, und sprechen Sie deutlich in das Mikrofon.
-

- 3 Lassen Sie die **PTT**-Taste los, um den Gesprächspartner zu hören.

Der Anruf wird beendet, wenn es keine Sprachaktivität für einen festgelegten Zeitraum gibt. Ein Hinweiston ertönt.

Telefonrufe

Ein Telefonruf ist ein Ruf von einem einzelnen Funkgerät an ein anderes Telefon.

Wenn die Telefonanrufsfunktion in Ihrem Funkgerät nicht aktiviert ist:

- Das Funkgerät schaltet den Ruf stumm.
- Das Funkgerät wechselt zum vorherigen Bildschirm, wenn der Anruf beendet wird.

Während des Telefonrufs versucht Ihr Funkgerät, den Ruf zu beenden, wenn:

- Sie die **Schnellwahl**-Taste mit dem vorkonfigurierten Schlussruf drücken.
- Sie den Schlussruf als zusätzliche Zeichen eingeben.

Während des Zugriffs auf den Kanal und der Übertragung des Zugangscode bzw. Sperrcodes oder zusätzlicher Zeichen reagiert Ihr Funkgerät nur auf die Taste **An/Aus**, Taste **Lautstärke** und die **Kanalwahl**tasten bzw. **-regler**. Ein Hinweiston erklingt bei jeder ungültigen Eingabe.



HINWEIS:

Weitere Informationen erhalten Sie von Ihrem Fachhändler oder Systemadministrator.

Tätigen von Telefonrufen

Führen Sie die Vorgehensweise zum Tätigen von Telefonrufen auf Ihrem Funkgerät durch.

Wenn Sie versuchen, einen Anruf ohne vorkonfigurierte Zugangsnummern und Schlussrufe durchzuführen oder zu beenden, schlägt der Versuch fehl, und ein negativer Hinweiston erklingt.

- 1 Drücken Sie die vorprogrammierte **Schnellwahl**taste bis zum vorgegebenen Aliasnamen oder zur vorgegebenen ID.

Wenn der Eintrag für die **Schnellwahl**taste leer ist, erklingt ein negativer Hinweiston.

Bei erfolgreicher Durchführung:

- Der DTMF-Ton (Dual Tone Multi Frequency) erklingt.
- Der Wählton des Telefonbenutzers erklingt.

Bei nicht erfolgreicher Durchführung:

- Ein negativer Hinweiston erklingt.
- Der Telefonruf schlägt fehl. Wiederholen Sie den Schritt.

- 2 Drücken Sie zum Durchführen des Rufs die **Sendetaste (PTT)**. Lassen Sie die **PTT**-Taste los, um den Gesprächspartner zu hören.
-

- 3 Drücken Sie die zum **Anruf beenden** programmierte Taste, um den Anruf zu beenden.

War die Rufbeendigung erfolgreich:

- Ein Hinweiston ertönt.

War die Rufbeendigung nicht erfolgreich:

- Ein negativer Hinweiston erklingt.
 - Wiederholen Sie diesen Schritt, um den Anruf zu beenden, oder warten Sie, bis der Telefonbenutzer den Anruf beendet.
-

Antworten auf Telefonrufe als Einzelrufe

Führen Sie die Vorgehensweise zum Antworten auf Telefonrufe als Einzelrufe auf Ihrem Funkgerät durch.

Wenn Sie einen Telefonruf als Einzelruf empfangen, geschieht Folgendes:

- Die grüne LED leuchtet.

- Die Stummschaltung Ihres Funkgeräts wird aufgehoben, und der ankommende Anruf ist über den Lautsprecher zu hören.

Wenn die Telefonruffunktion in Ihrem Funkgerät nicht aktiviert ist, schaltet das Funkgerät den Ruf stumm.

- 1 Drücken Sie zum Beantworten des Anrufs die **Sendetaste (PTT)**. Lassen Sie die **PTT**-Taste los, um den Gesprächspartner zu hören.
 - 2 Der Anruf wird beendet, wenn es keine Sprachaktivität für einen festgelegten Zeitraum gibt. Ein Hinweiston ertönt.
-

Antworten auf Telefonrufe als Gruppenrufe

Führen Sie die Vorgehensweise zum Antworten auf Telefonrufe als Gruppenrufe auf Ihrem Funkgerät durch.

Wenn Sie einen Telefonruf als Gruppenruf empfangen, geschieht Folgendes:

- Die grüne LED blinkt.

- Die Stummschaltung Ihres Funkgeräts wird aufgehoben, und der ankommende Anruf ist über den Lautsprecher zu hören.

Wenn die Telefonruffunktion in Ihrem Funkgerät nicht aktiviert ist, schaltet das Funkgerät den Ruf stumm.

- 1 Drücken Sie zum Beantworten des Anrufs die **Sendetaste** (PTT). Lassen Sie die **PTT**-Taste los, um den Gesprächspartner zu hören.
- 2 Der Anruf wird beendet, wenn es keine Sprachaktivität für einen festgelegten Zeitraum gibt. Ein Hinweiston ertönt.

Antworten auf Telefonrufe als Sammelrufe

Wenn Sie einen Telefonruf als Sammelruf empfangen, können Sie den Telefonruf nur beantworten oder beenden, wenn dem Kanal der Sammelruf-Typ zugewiesen ist. Führen Sie die Vorgehensweise zum Antworten auf Telefonrufe als Sammelrufe auf Ihrem Funkgerät durch.

Wenn die Telefonruffunktion in Ihrem Funkgerät nicht aktiviert ist, schaltet das Funkgerät den Ruf stumm.

- 1 Drücken Sie zum Beantworten des Anrufs die **Sendetaste** (PTT).
- 2 Lassen Sie die **PTT**-Taste los, um den Gesprächspartner zu hören.

Abbrechen von Funkrufen

Mit dieser Funktion können Sie einen laufenden Gruppen- oder Einzelruf abbrechen, um den Kanal für Übertragungen freizugeben. Beispiel: Ein Funkgerät hat ein „blockiertes Mikrofon“, da die **Sprechtaste** versehentlich vom Benutzer betätigt wurde. Ihr Funkgerät muss für die Nutzung dieser Funktion konfiguriert sein. Befolgen Sie die Vorgehensweise zum Abbrechen von Rufen auf Ihrem Funkgerät.

- 1 Drücken Sie die programmierte Taste zur **Rufunterbrechung**.
- 2 Warten Sie auf eine Quittierung.
Bei erfolgreicher Durchführung:

- Ein positiver Hinweiston erklingt.

Bei nicht erfolgreicher Durchführung:

- Ein negativer Hinweiston erklingt.



HINWEIS:

Weitere Informationen erhalten Sie von Ihrem Fachhändler oder Systemadministrator.

Erweiterte Funktionen

In diesem Kapitel wird die Bedienung der Funktionen auf Ihrem Funkgerät beschrieben.

Ihr Händler oder Systemadministrator kann Ihr Funkgerät an Ihre speziellen Anforderungen und Bedürfnisse anpassen. Weitere Informationen erhalten Sie von Ihrem Fachhändler oder Systemadministrator.

Bluetooth

Mit der Bluetooth-Funktion können Sie Ihr Funkgerät über eine Bluetooth-Verbindung mit einem Bluetooth-fähigen Gerät (Zubehör) verwenden. Ihr Funkgerät unterstützt Bluetooth-Geräte von Motorola Solutions sowie im Handel erhältliche (COTS) Bluetooth-fähige Geräte.

Bluetooth funktioniert innerhalb eines Umkreises von 10 m Sichtverbindung. Die Sichtverbindung ist ein hindernisfreier Weg zwischen Ihrem Funkgerät und Ihrem Bluetooth-fähigen Gerät. Um eine hohe Zuverlässigkeit zu erreichen, empfiehlt Motorola Solutions, das Funkgerät und das Zubehör nicht zu trennen.

Im Randbereich der Reichweite nehmen die Sprach- und Tonqualität stark ab, und die Übertragung hört sich fehlerhaft oder gebrochen an. Um dieses Problem zu beseitigen, verringern Sie die Entfernung zwischen Funkgerät und Bluetooth-fähigem Gerät (innerhalb der maximalen Reichweite von 10 m), um wieder einen klaren Audioempfang zu erhalten. Die Bluetooth-Funktion Ihres Funkgeräts hat in 10 m Reichweite eine maximale Leistung von 2,5 mW (4 dBm).

Ihr Funkgerät unterstützt bis zu drei simultane Bluetooth-Verbindungen mit Bluetooth-fähigen Geräten verschiedener Typen. Zum Beispiel einen Kopfhörer, einen Scanner und ein PTT-Only-Device (POD). Mehrere Verbindungen mit Bluetooth-fähigen Geräten derselben Art werden nicht unterstützt.

Weitere Angaben über die Funktionalität Ihres Bluetooth-fähigen Geräts können Sie der Bedienungsanleitung des jeweiligen Bluetooth-Geräts entnehmen.

Ihr Funkgerät stellt eine Verbindung zum Bluetooth-fähigen Gerät innerhalb der Reichweite her, das entweder die höchste Signalstärke hat oder mit dem bereits zuvor eine Verbindung hergestellt wurde. Während der Gerätesuche und der Kopplung darf weder das Bluetooth-fähige Gerät ausgeschaltet noch die Taste „Start/Zurück“ gedrückt werden, da der laufende Vorgang dadurch abgebrochen wird.

Verbinden mit Bluetooth-Geräten

Führen Sie die Vorgehensweise zum Verbinden mit Bluetooth-Geräten durch.

Schalten Sie das Bluetooth-fähige Gerät ein, und versetzen Sie es in den Kopplungsmodus.

Drücken Sie die vorprogrammierte Taste **Bluetooth verbinden**.

Es sind möglicherweise zusätzliche Schritte erforderlich, um die Kopplung für Ihr Bluetooth-fähiges Gerät einzurichten. Weitere Informationen finden Sie im Benutzerhandbuch des Bluetooth-fähigen Geräts.

- Ein Hinweiston ertönt.

- Die gelbe LED blinkt.

Warten Sie auf eine Quittierung.
Bei erfolgreicher Durchführung:

- Ein positiver Hinweiston erklingt.

Bei nicht erfolgreicher Durchführung:

- Ein negativer Hinweiston erklingt.

Trennen von Bluetooth-Geräten

Führen Sie die Vorgehensweise zum Verbinden von Bluetooth-Geräten durch.

Drücken Sie die programmierte Taste **Bluetooth trennen**.

Ein positiver Hinweiston wird ausgegeben, wenn das Gerät getrennt wurde.

Umschalten des Audiosignals zwischen dem eingebauten

Lautsprecher des Funkgeräts und dem Bluetooth-Gerät

Führen Sie die Vorgehensweise zum Umschalten der Audioausgabe zwischen dem internen Lautsprecher des Funkgeräts und dem Bluetooth-Gerät durch.

Drücken Sie die programmierte **Bluetooth-Audio-Umschalttaste**.

Wenn das Audiosignal geändert wurde, ertönt ein Hinweiston.

Permanent erkennbarer Bluetooth-Modus

Der permanent erkennbare Bluetooth-Modus muss vom Händler oder Systemadministratoren aktiviert werden.

Andere Bluetooth-fähige Geräte können den Standort Ihres Funkgeräts erkennen, sich aber nicht mit dem Funkgerät verbinden. Der permanent erkennbare Bluetooth-Modus ermöglicht dedizierten Geräten die Verwendung Ihrer Funkgerätposition zur Verarbeitung von Bluetooth-basierenden Standorten.

Multi-Site-Bedienelemente

Diese Funktionen sind anwendbar, wenn Ihr aktueller Funkkanal Teil einer IP Site Connect- oder Capacity Plus – Mehrfachstandort-Konfiguration ist.

Starten einer manuellen Stationsuche

Führen Sie die Vorgehensweise zum Starten der manuellen Standortsuche aus, sobald die empfangene Signalstärke schwach ist, um einen Standort mit besserer Signalstärke zu finden.

Drücken Sie die programmierte Taste **Manuelles Standort-Roaming**.

- Ein Hinweiston ertönt.
- Die grüne LED blinkt.

Sobald das Funkgerät einen neuen Standort gefunden hat, passiert Folgendes:

- Ein positiver Hinweiston erklingt.
- Die LED erlischt.

Wenn das Funkgerät keinen neuen Standort gefunden hat, passiert Folgendes:

- Ein negativer Hinweiston erklingt.
- Die LED erlischt.

Funkstation sperren/entsperren

Wenn diese Option aktiviert ist, sucht das Funkgerät nur den aktuellen Standort. Ist diese Option deaktiviert, sucht das Funkgerät neben dem aktuellen Standort auch nach anderen Standorten.

Drücken Sie die programmierte Taste
Funkstationsperre.

Wenn die **Standortsperr**e eingeschaltet ist:

- Sie hören einen positiven Hinweiston, der darauf hinweist, dass das Funkgerät gesperrt ist und den aktuellen Standort nicht verlassen kann.

Wenn die **Standortsperr**e ausgeschaltet ist:

- Sie hören einen negativen Hinweiston, der darauf hinweist, dass das Funkgerät entsperrt ist.

Repeater umgehen

Diese Funktion ermöglicht das Fortsetzen der Kommunikation, wenn Ihr Repeater nicht funktioniert oder wenn Ihr Funkgerät sich außerhalb der Reichweite des Repeaters, aber innerhalb der Reichweite weiterer Funkgeräte befindet.

Die Einstellung zum Umgehen des Repeaters bleibt auch nach dem Ausschalten des Geräts erhalten.



HINWEIS:

Diese Funktion ist nicht verfügbar in Capacity Plus-Single-Site-, Capacity Plus-Multi-Site- und CB-Kanälen, die sich auf derselben Frequenz befinden.

Umschalten zwischen Repeater umgehen und Repeater-Modi

Führen Sie die Vorgehensweise zum Umschalten zwischen Repeater umgehen und Repeater-Modi auf Ihrem Funkgerät durch.

Drücken Sie die programmierte Taste **Repeater/Talkaround.**

Einer der folgenden Hinweistöne wird ausgegeben:

Positiver Hinweiston

Das Funkgerät befindet sich im Repeater-umgehen-Modus.

Negativer Hinweiston

Das Funkgerät befindet sich im Repeater-Modus.

- Sie hören die Aktivität des Funkgeräts oder totale Stille.
- Die gelbe LED leuchtet.

Wenn der überwachte Kanal frei ist, hören Sie „weißes Rauschen“.

Überwachungsfunktion

Durch die Überwachungsfunktion wird vor der Übertragung gewährleistet, dass ein Kanal frei ist.



HINWEIS:

Diese Funktion gilt nicht für „Capacity Plus-Einzelstandort“ und „Capacity Plus-Mehrfachstandort“.

Überwachung von Kanälen

Gehen Sie wie folgt vor, um Kanäle zu überwachen.

- 1 Drücken Sie lange die programmierbare Taste **Überwachung**.

Wenn der Kanal verwendet wird:

-
- 2 Drücken Sie die **Sendetaste (PTT)**, um zu sprechen. Lassen Sie die **PTT**-Taste los, um den Gesprächspartner zu hören.
-

Dauer-Monitor

Die Funktion zur Dauerüberwachung wird verwendet, um einen gewählten Kanal kontinuierlich auf Aktivitäten zu überwachen.

Ein-/Ausschalten des Dauermonitors

Führen Sie die Vorgehensweise zum Ein- und Ausschalten des Dauermonitors auf Ihrem Funkgerät durch.

Drücken Sie die programmierte Taste **Dauermonitor**.

Wenn das Funkgerät in den Modus schaltet:

- Ein Hinweiston ertönt.
- Die gelbe LED leuchtet.

Wenn das Funkgerät den Modus beendet:

- Ein Hinweiston ertönt.
 - Die gelbe LED erlischt.
-

Home-Kanalerinnerung

Diese Funktion aktiviert eine Erinnerung, wenn der Home-Kanal auf dem Funkgerät für eine gewisse Zeit nicht eingestellt ist.

Wenn diese Funktion über CPS aktiviert ist und der Home-Kanal auf dem Funkgerät für eine gewisse Zeit nicht eingestellt ist, erfolgt in regelmäßigen Abständen Folgendes:

- Der Erinnerungston und die Ansage des Home-Kanals erklingen.

Stummschalten der Home-Kanalerinnerung

Wenn eine Home-Kanalerinnerung ertönt, können Sie die Erinnerung vorübergehend stummschalten.

Drücken Sie die programmierbare Taste **Home-Kanalerinnerung stummschalten**.

Einrichten eines neuen Home-Kanals

Wenn eine Home-Kanalerinnerung eintritt, können Sie einen neuen Home-Kanal einrichten.

Drücken Sie die programmierbare Taste **Home-Kanal zurücksetzen**, um den aktuellen Kanal als neuen Home-Kanal festzulegen.

Fernüberwachung

Diese Funktion wird verwendet, um das Mikrofon eines Zielfunkgeräts mit einem Teilnehmer-Alias oder einer -ID einzuschalten. Diese Funktion kann zur Fernüberwachung jeglicher hörbarer Aktivität rund um das Zielfunkgerät eingesetzt werden.

Es gibt zwei Arten von Fernüberwachung:

- Remote-Überwachung ohne Authentifizierung
- Remote-Überwachung mit Authentifizierung

Authentifizierte Fernüberwachung ist eine käufliche Funktion. Bei der authentifizierten Fernüberwachung ist eine Verifizierung erforderlich, wenn Ihr Funkgerät das Mikrofon eines Ziel-Funkgeräts einschaltet.

Wenn Ihr Funkgerät diese Funktion auf einem Ziel-Funkgerät mit Benutzerauthentifizierung initiiert, ist die Eingabe einer Passphrase erforderlich. Die Passphrase wird auf dem Ziel-Funkgerät über CPS vorprogrammiert.

Ihr Funkgerät und das Zielfunkgerät müssen beide für die Nutzung dieser Funktion konfiguriert sein.

Diese Funktion wird nach Ablauf einer vorprogrammierten Zeitdauer bzw. dann, wenn das Zielfunkgerät in Betrieb ist, ausgeschaltet.

Einleiten des Fernmonitors

Führen Sie die Vorgehensweise zum Einleiten der Fernüberwachung auf Ihrem Funkgerät durch.

- 1** Drücken Sie die programmierte Taste **Fern-Monitor**.

- 2** Warten Sie auf eine Quittierung.

Bei erfolgreicher Durchführung:

- Ein positiver Hinweiston erklingt.

Bei nicht erfolgreicher Durchführung:

- Ein negativer Hinweiston erklingt.

Scan-Listen

Scan-Listen werden erstellt und individuellen Kanälen oder Gruppen zugewiesen. Das Funkgerät sucht nach Sprachaktivität, indem es die in der Scan-Liste für den aktuellen Kanal oder die aktuelle Gruppe festgelegte Kanal- oder Gruppenfolge zyklisch durchläuft.

Ihr Funkgerät unterstützt bis zu 250 Scan-Listen mit jeweils höchstens 16 Mitgliedern pro Liste.

In jede Scan-Liste können sowohl analoge als auch digitale Einträge aufgenommen werden.



HINWEIS:

Diese Funktion ist nicht in Capacity Plus verfügbar.

Scan

Das Funkgerät durchsucht die vorprogrammierte Scan-Liste des aktuellen Kanals auf Sprachaktivität, wenn Sie einen Scanvorgang starten.



HINWEIS:

Diese Funktion ist nicht in Capacity Plus verfügbar.

Während eines Dual-Mode Scans schaltet das Funkgerät, wenn Sie sich z. B. auf einem Digitalkanal befinden, automatisch auf einen Analogkanal, wenn es dort Sprachaktivität erfasst, und bleibt für die Dauer des Rufs auf dem Kanal. Umgekehrt gilt dasselbe.

Ein Scan kann auf eine von zwei Arten gestartet werden:

Kanalsuche (Manuell)

Das Funkgerät durchsucht alle Kanäle oder Gruppen Ihrer Scan-Liste. Bei Aufnahme des Scans startet das Funkgerät, je nach Einstellungen, automatisch auf dem/der zuletzt abgefragten „aktiven“ Kanal/Gruppe oder auf dem Kanal, von dem aus der Scan eingeleitet wurde.

Auto-Scan (Automatisch)

Das Funkgerät beginnt den Scan automatisch, wenn Sie einen Kanal oder eine Gruppe mit aktivierter Auto-Scan-Funktion auswählen.

Ein-/Ausschalten der Scan-Funktion

Führen Sie die Vorgehensweise zum Ein- und Ausschalten der Scan-Funktion Ihres Funkgeräts durch.

Führen Sie einen der folgenden Schritte aus:

- Drücken Sie die vorprogrammierte **Scan**-Taste, um den Scanvorgang zu starten oder zu beenden.
- Drehen Sie den **Kanalwahlschalter**, um einen Kanal mit aktivierter Auto-Scan-Funktion zu wählen.

Wenn die Scan-Funktion aktiviert ist:

- Die gelbe LED blinkt.
- Ein positiver Hinweiston erklingt.

Wenn die Scan-Funktion deaktiviert ist:

- Die LED erlischt.
- Ein negativer Hinweiston erklingt.

Antworten auf Übertragungen während eines Scanvorgangs

Das Funkgerät stoppt während eines Suchlaufs auf einem Kanal oder bei einer Gruppe, sobald es Aktivität erfasst. Es bleibt während einer vorprogrammierten Zeitdauer, die „Standzeit“ genannt wird, auf diesem Kanal. Gehen Sie wie folgt vor, um Rufe während eines Scanvorgangs zu beantworten.

- 1  Ist die Funktion „Kanal frei-Anzeige“ aktiviert, hören Sie einen kurzen Hinweiston, sobald die **Sendetaste (PTT)** am sendenden Funkgerät freigegeben wird, der Ihnen mitteilt, dass Sie nun auf diesem Kanal antworten können. Drücken Sie während der Standzeit die **Sendetaste (PPT)**.

Die grüne LED leuchtet.

- 2 Führen Sie einen der folgenden Schritte aus:
 - Warten Sie, bis der Freiton verklungen ist, und sprechen Sie deutlich in das Mikrofon.
 -  Warten Sie, bis der **PTT**-Mithörton verstummt, und sprechen Sie dann deutlich in das Mikrofon.

- 3 Lassen Sie die **PTT**-Taste los, um den Gesprächspartner zu hören.

Das Funkgerät kehrt zum Suchen nach anderen Kanälen oder Gruppen zurück, wenn Sie nicht vor Ablauf der Standzeit antworten.

Unterdrücken von Störkanälen

Kommen auf einem Kanal andauernd Störgeräusche oder unerwünschte Rufe vor (sog. „Störkanal“), können Sie diesen Kanal vorübergehend wie folgt aus der Scanliste entfernen. Diese Funktion kann auf den als „ausgewählten Kanal“ designierten Kanal nicht angewandt werden. Führen Sie die Vorgehensweise zum Unterdrücken von Störkanälen auf Ihrem Funkgerät durch.

- 1 Wenn sich das Funkgerät auf einem unerwünschten oder störenden Kanal befindet, drücken Sie die vorprogrammierte Taste **Störkanal unterdrücken**, bis ein Ton erklingt.
- 2 Lassen Sie die vorprogrammierte Taste **Störkanal unterdrücken** los.

Der Störkanal wird unterdrückt.

Wiederaufnahme von Störkanälen

Führen Sie die Vorgehensweise zur Wiederaufnahme von Störkanälen auf Ihrem Funkgerät durch.

Führen Sie einen der folgenden Schritte aus:

- Schalten Sie das Funkgerät aus und dann wieder ein.
- Wechseln Sie mit dem **Kanalwahlschalter** den Kanal.

Auswahlverfahren nach Signalgüte (Vote-Scan)

Das Auswahlverfahren nach Signalgüte bietet in Gegenden, in denen mehrere Basisstationen identische Informationen auf verschiedenen Analogkanälen senden, eine flächendeckende Funkversorgung.

Ihr Funkgerät führt einen Suchlauf der Analogkanäle mehrerer Basisstationen durch und wählt dann das stärkste empfangene Signal aus. Sobald es das stärkste Signal ermittelt hat, empfängt das Funkgerät Übertragungen von dieser Basisstation.

Bei laufendem Signalgüte-Auswahlverfahren blinkt die gelbe LED.

Gehen Sie ebenso wie in [Antworten auf Übertragungen während eines Scanvorgangs auf Seite 156](#) beschrieben vor, um während eines Auswahlverfahrens nach Signalgüte auf eine Übertragung zu antworten.

Rufanzeigeeinstellungen

Mit dieser Funktion können Funkgerätebenutzer Ruftöne für Rufe oder Textnachrichten konfigurieren.

Auswählen eines Rufhinweistyps



HINWEIS:

Die programmierte Taste **Klingelton** wird von Ihrem Händler oder Systemadministrator zugeordnet. Klären Sie mit Ihrem Händler oder Systemadministrator, wie das Funkgerät konfiguriert wurde.

Sie können die Funkrufe auf einen vorprogrammierten Vibrations-Ton einstellen.

Bei einem kurzen Klingelton vibriert das Funkgerät einmal. Bei einem sich wiederholenden Klingelton vibriert das Funkgerät mehrmals. Bei der Einstellung „Klingeln und

Vibrieren“ gibt das Funkgerät bei einer eingehenden Übertragung (z. B. Rufhinweis oder Nachricht) einen speziellen Klingelton aus. Dieser klingt wie ein Bestätigungston oder ein Ton bei einem verpassten Ruf.

Für Funkgeräte mit Akkus, die die Funktion „Vibrieren“ unterstützen und an einem vibrierenden Gürtelclip befestigt sind, sind die zur Verfügung stehen Optionen für den Rufhinweistyp: Stumm, Klingeln, Vibrieren sowie Klingeln und Vibrieren.

Für Funkgeräte mit Akkus, die die Funktion „Vibrieren“ nicht unterstützen und nicht an einem vibrierenden Gürtelclip befestigt sind, wird der Rufhinweistyp automatisch auf Klingeln eingestellt. Wenn Sie die programmierte Taste **Art des Hinweistons bei Anruf** drücken, ertönt ein negativer Tastenton, der angibt, dass mehrere Optionen für die Art des Hinweistons bei Anruf deaktiviert sind.

Sie können einen Rufhinweistontyp durch folgende Maßnahme auswählen.

- Drücken Sie die programmierte Taste **Rufhinweistyp**, um zwischen Sprachansage oder Text-to-Speech umzuschalten, und das Funkgerätverhalten auf eine der folgenden Optionen festzulegen.

- Bei „Stiller Klingelton“ wird von der Sprachansage oder Text-zu-Sprache nur **Ruftontyp Lautlos** ausgegeben.
- Bei „Nur Klingelton“ wird von der Sprachansage oder Text-zu-Sprache **Art des Hinweistons bei Anruf** ausgegeben, und das Funkgerät gibt einen Klingelton aus.
- Bei „Nur Vibrieren“ wird von der Sprachansage oder Text-zu-Sprache **Art des Hinweistons bei Anruf** ausgegeben, und das Funkgerät vibriert.
- Bei „Klingeln und Vibrieren“ wird von der Sprachansage oder Text-zu-Sprache **Art des Hinweistons bei Anruf** ausgegeben, und das Funkgerät gibt einen Klingelton aus und vibriert.

Konfigurieren der Vibrationsart



HINWEIS:

Die programmierte Taste **Vibrationsart** wird von Ihrem Händler oder Systemadministrator zugeordnet. Klären Sie mit Ihrem Händler oder Systemadministrator, wie das Funkgerät konfiguriert wurde.

„Vibrationsart“ ist aktiviert, wenn der vibrierende Gürtelclip am Funkgerät mit einem Akku angeschlossen ist, der die Vibrationsfunktion unterstützt.

Sie können die Vibrationsart durch folgende Maßnahme konfigurieren.

- Drücken Sie die programmierte Taste **Vibrationsart**, um zwischen den Optionen „Kurz“, „Mittel“ oder „Lang“ umzuschalten, und das Funkgerät vibriert entsprechend. Die Sprachansage oder Text-to-Speech gibt **Vibrationsart** aus.

Zunehmende Alarmtonlautstärke

Das Funkgerät kann so programmiert werden, dass Sie kontinuierlich erinnert werden, wenn ein Funkruf noch unbeantwortet ist. Dieser Dauerhinweis erfolgt dadurch, dass der Alarmton automatisch zunehmend lauter wird. Diese Funktion wird als Escalart bezeichnet.

Rufhinweise

Das Paging mit Rufhinweis erlaubt Ihnen, einen bestimmten Funkgerätbenutzer dazu aufzufordern, Sie zurückzurufen.

Diese Funktion ist über eine programmierbare **Eintastenzugang**-Taste verfügbar.

Antworten auf Rufhinweise

Führen Sie die Vorgehensweise zum Antworten auf Rufhinweise auf Ihrem Funkgerät durch.

Wenn Sie einen Rufhinweis erhalten:

- Ein wiederholter Hinweiston erklingt.
- Die gelbe LED blinkt.

Drücken Sie die **Sendetaste (PTT)** innerhalb von 4 Sekunden nach dem Empfang eines Rufhinweises, um mit einem Einzelruf zu reagieren.

Tätigen von Rufhinweisen

Führen Sie die Vorgehensweise zum Tätigen von Rufhinweisen auf Ihrem Funkgerät aus.

- 1 Drücken Sie die vorprogrammierte **Schnellwahltaste**.
Die grüne LED leuchtet.
-

2 Warten Sie auf eine Quittierung.

Wenn ein Rufhinweis eingeht, wird ein positiver Hinweiston ausgegeben.

Wenn keine Rufhinweisbestätigung eingeht, wird ein negativer Hinweiston ausgegeben.

Stummschaltmodus

Der Stummschalt-Modus stellt dem Benutzer eine Möglichkeit zur Verfügung, sämtliche akustischen Signale des Funkgeräts stummzuschalten.

Sobald der Stummschalt-Modus initiiert wurde, werden alle akustischen Signale stummgeschaltet, mit Ausnahme der Funktionen mit höherer Priorität wie etwa Notfall-Funktionen.

Beim Beenden des Stummschalt-Modus nimmt das Funkgerät die Wiedergabe von laufenden Tönen oder Audio-Übertragungen wieder auf.



HINWEIS:

Dies ist eine käufliche Funktion. Weitere Informationen erhalten Sie von Ihrem Fachhändler oder Systemadministrator.

Einschalten des Stummschalt-Modus

Führen Sie die Vorgehensweise zum Einschalten des Stummschalt-Modus durch.

Führen Sie einen der folgenden Schritte aus:

- Rufen Sie diese Funktion über die programmierte Taste **Stummschalt-Modus** auf.
- Der Zugriff auf diese Funktion erfolgt, indem Sie das Funkgerät kurzzeitig mit dem Display nach unten hinlegen.

Abhängig von Funkgerätemodell kann die Display nach unten-Funktion über das Funkgerätemenü oder vom Systemadministrator aktiviert werden. Weitere Informationen erhalten Sie von Ihrem Fachhändler oder Systemadministrator.



WICHTIG:

Der Benutzer kann zu einem bestimmten Zeitpunkt nur die Totmann-Funktion oder die Display nach unten-Funktion aktivieren. Die beiden Funktionen können nicht gleichzeitig aktiviert werden.

**HINWEIS:**

Display nach unten Funktion gilt nur für DP4401e .

Folgendes geschieht, wenn der Stummschalt-Modus aktiviert ist:

- Positiver Hinweiston erklingt.
- Die rote LED beginnt zu blinken und blinkt weiter, bis der Stummschalt-Modus beendet wird.
- Das Funkgerät wird stummgeschaltet.
- Der Stummschalt-Modus-Timer beginnt mit dem Countdown der konfigurierten Dauer.

Beenden des Stummschalt-Modus

Die Funktion kann automatisch beendet werden, sobald der Stummschalt-Modus-Timer abgelaufen ist.

Führen Sie einen der folgenden Schritte aus, um den Stummschalt-Modus manuell zu beenden:

- Drücken Sie die programmierte **Stummschalt-Modus**-Taste.
- Drücken Sie die **Sendetaste (PTT)** bei einem beliebigen Eintrag.

- Legen Sie das Funkgerät kurzzeitig mit dem Display nach unten hin.

**HINWEIS:**

Display nach unten-Funktion gilt nur für DP4401e.

Folgendes geschieht, wenn der Stummschalt-Modus deaktiviert ist:

- Negativer Hinweiston erklingt.
- Die blinkende rote LED schaltet sich aus.
- Die Stummschaltung des Funkgeräts wird aufgehoben, und der Lautsprecherstatus wird wiederhergestellt.
- Wenn der Timer nicht abgelaufen ist, wird der Stummschalt-Modus-Timer gestoppt.

**HINWEIS:**

Der Stummschalt-Modus wird ebenfalls beendet, wenn der Benutzer Sprache überträgt oder auf einen nicht programmierten Kanal wechselt.

Notruf

Ein Notsignal dient dazu, auf eine kritische Situation aufmerksam zu machen. Sie können einen Notruf jederzeit

absetzen, auch wenn es Aktivitäten auf dem aktuellen Kanal gibt.

Ihr Händler kann festlegen, wie lange die vorprogrammierte **Notruftaste** gedrückt werden muss, allerdings ist die Dauer für das lange Drücken die gleiche wie bei allen anderen Tasten:

Kurzer Tastendruck

Dauer zwischen 0,05 Sekunden und 0,75 Sekunden.

Langer Tastendruck

Dauer zwischen 1,00 und 3,75 Sekunden.

Die **Notruftaste** ist mit der Notruf-Ein/Aus-Funktion belegt. Für Informationen über die zugewiesene Funktionsweise der **Notruftaste** wenden Sie sich bitte an Ihren Händler.



HINWEIS:

Wenn ein kurzes Drücken der **Notruftaste** den Notrufmodus startet, beendet ein langes Drücken der gleichen Taste den Notrufmodus.

Wenn ein langes Drücken der **Notruftaste** den Notrufmodus startet, beendet ein kurzes Drücken der gleichen Taste den Notrufmodus.

Ihr Funkgerät unterstützt drei Arten von Notsignalen:

- Notrufalarm
- Notsignal mit Ruf

- Notsignal mit anschließender Sprache



HINWEIS:

Der vorprogrammierten Notruftaste kann jeweils nur **einer** der oben angeführten Notsignale zugewiesen werden.

Darüber hinaus gibt es vier unterschiedliche Notsignaltypen:

Regulär

Das Funkgerät überträgt ein Alarmsignal und gibt akustische und/oder optische Hinweise aus.

„Silent“

Das Funkgerät überträgt ein Alarmsignal und gibt keine akustischen und/oder optischen Hinweise aus. Das Funkgerät empfängt Rufe ohne Ton über den Lautsprecher, bis die programmierte Sendedauer für das *Notrufmikrofon* abgelaufen ist und/oder bis Sie die **Sendetaste (PTT)** drücken.

Still mit Sprache

Das Funkgerät überträgt ein Alarmsignal ohne akustische und optische Hinweise, erlaubt aber die Ausgabe eingehender Anrufe über den Lautsprecher. Wenn *Notrufmikrofon* aktiviert ist, erklingen eingehende Rufe nach dem Ende der programmierten Sendedauer für *Notrufmikrofon* über den Lautsprecher. Diese

Hinweise erscheinen nur dann, wenn Sie die **Sendetaste (PTT)** drücken.

Senden von Notrufsignalen

Mit dieser Funktion senden Sie ein Notsignal, d. h. ein Signal ohne Sprache, das einen Hinweis auf einer Gruppe von Funkgeräten auslöst. Ihr Funkgerät gibt keine akustischen oder visuellen Signale während des Notrufmodus aus, wenn es stummgeschaltet ist.

Führen Sie die Vorgehensweise zum Senden von Notrufsignalen auf Ihrem Funkgerät durch.

- 1 Drücken Sie die programmierte **Notrufeinschalttaste**.

Die grüne LED leuchtet.



HINWEIS:

Wenn programmiert, erklingt der Notsuchton. Der Ton wird stummgeschaltet, wenn das Funkgerät Sprache sendet oder empfängt, und er stoppt, wenn das Funkgerät den Notruf-Modus verlässt. Der Notsuchton kann über CPS programmiert werden.

- 2 Warten Sie auf eine Quittierung.

Bei erfolgreicher Durchführung:

- Der Notruftton ertönt.
- Die rote LED blinkt.

Bei nicht erfolgreicher Durchführung, wenn alle Versuche durchgeführt wurden:

- Ertönt ein tiefer Hinweiston.

Verlässt das Funkgerät den Notsignalmodus.

Senden von Notrufsignalen mit Ruf

Mithilfe dieser Funktion können Sie ein Notsignal mit Ruf an eine Gruppe von Funkgeräten senden. Nach erfolgter Quittierung durch ein Funkgerät in der Gruppe können die Funkgeräte der Gruppe auf einem vorprogrammierten Notrufkanal miteinander kommunizieren. Führen Sie die Vorgehensweise zum Senden von Notrufsignalen mit Ruf auf Ihrem Funkgerät durch.

- 1 Drücken Sie die programmierte **Notrufeinschalttaste**.

Die grüne LED leuchtet.



HINWEIS:

Wenn programmiert, erklingt der Notsuchton. Der Ton wird stummgeschaltet, wenn das Funkgerät Sprache sendet oder empfängt, und er stoppt, wenn das Funkgerät den Notruf-Modus verlässt. Der Notsuchton kann durch Ihren Händler oder Systemadministrator programmiert werden.

2 Warten Sie auf eine Quittierung.

Bei erfolgreicher Durchführung:

- Der Notruftton ertönt.
- Die rote LED blinkt.

3 Drücken Sie zum Durchführen des Rufs die **Sendetaste (PTT)**.

Die grüne LED leuchtet.

4 Führen Sie einen der folgenden Schritte aus:

- Warten Sie, bis der Freiton verklungen ist, und sprechen Sie deutlich in das Mikrofon.

-  Warten Sie, bis der **PTT**-Mithörton verstummt, und sprechen Sie dann deutlich in das Mikrofon.

5 Lassen Sie die **PTT**-Taste los, um den Gesprächspartner zu hören.

6  Ist die Funktion „Kanal frei-Anzeige“ aktiviert, hören Sie einen kurzen Hinweiston, sobald die **Sendetaste (PTT)** am sendenden Funkgerät freigegeben wird, der Ihnen mitteilt, dass Sie nun auf diesem Kanal antworten können. Drücken Sie zum Beantworten des Anrufs die **Sendetaste (PTT)**.

7 Um den Notrufmodus nach dem Ruf zu verlassen, drücken Sie die Taste **Notruf aus**.

Notsignale mit anschließender Sprache

Mit dieser Funktion senden Sie ein Notsignal mit nachfolgendem Sprachruf an eine Gruppe von Funkgeräten. Ihr Funkgerät wird automatisch aktiviert, sodass Sie ohne Drücken der Sendetaste (**PTT**) mit der Funkgerätgruppe kommunizieren können. Dieser Modus mit aktiviertem Mikrofon wird auch *Notrufmikrofon* genannt.

Bei aktiviertem Notrufzyklusbetrieb werden für eine einprogrammierte Dauer der *Mikrofon-Bereitschaftsmodus* und die Empfangszeit abwechselnd wiederholt. Während des Notrufzyklusbetriebs werden empfangene Rufe über den Lautsprecher ausgegeben.

Wenn Sie während der vorprogrammierten Empfangszeit die Sendetaste (**PTT**) drücken, hören Sie einen Sperrton. Dieser Ton weist Sie darauf hin, dass Sie die Sendetaste (**PTT**) freigeben müssen. Das Funkgerät reagiert nicht auf das Drücken der Sendetaste (**PTT**) und bleibt im Notruf-Modus.

Wenn Sie die **Sendetaste (PTT)** bei aktiviertem *Hot Mic*-Modus drücken und sie bis nach Ablauf der Dauer des *Hot Mic*-Modus gedrückt halten, sendet das Funkgerät weiterhin, bis Sie die **Sendetaste (PTT)** loslassen.

Wird eine Notsignalanforderung nicht beantwortet, versucht das Funkgerät nicht noch einmal, die Anforderung zu senden, sondern ruft den *Mikrofon-Bereitschaftsmodus* direkt auf.



HINWEIS:

Von einigen Zubehörteilen wird der *Mikrofon-Bereitschaftsmodus* möglicherweise nicht unterstützt. Weitere Informationen erhalten Sie von Ihrem Fachhändler oder Systemadministrator.

Senden von Notrufsignalen mit nachfolgendem Sprachruf

Führen Sie die Vorgehensweise zum Senden von Notrufsignalen mit nachfolgendem Sprachruf auf Ihrem Funkgerät durch.

- 1 Drücken Sie die programmierte **Notrufeinschalttaste**.

Die grüne LED leuchtet.

- 2 Wenn ein Notruftön zu hören ist, sprechen Sie deutlich in das Mikrofon.

Das Funkgerät stoppt den Sendevorgang automatisch:

- Bei aktiviertem Notrufzyklusbetrieb endet die Dauer des Zyklus zwischen *Hot Mic* und dem Empfang von Rufen.
- Bei deaktiviertem Notrufzyklusbetrieb endet die Dauer des *Hot Mic*-Modus.

Empfangen von Notrufsignalen

Führen Sie die Vorgehensweise zum Empfangen von Notrufsignalen auf Ihrem Funkgerät durch.

Wenn Sie ein Notrufsignal empfangen:

- Ein Hinweiston ertönt.
- Die rote LED blinkt.



HINWEIS:

Das Funkgerät quittiert das Notsignal (wenn aktiviert) automatisch.

Verlassen des Notruf-Modus nach dem Empfangen des Notrufs

Gehen Sie wie folgt vor, um den Notrufmodus nach dem Empfang eines Notfallalarms zu verlassen.

- Ändern Sie den Kanal.
- Drücken Sie die Taste **Notruf Aus**.

- Schalten Sie das Funkgerät aus.

Neuinitialisierung des Notruf-Modus

Dieses Merkmal trifft nur auf das Funkgerät zu, das das Notsignal sendet. Führen Sie die Vorgehensweise zur Neuinitialisierung des Notruf-Modus auf Ihrem Funkgerät durch.

Führen Sie einen der folgenden Schritte aus:

- Wechseln Sie den Kanal, während sich das Funkgerät im Notruf-Modus befindet. Das Funkgerät verlässt den Notruf-Modus und leitet den Notruf erneut ein, wenn das Notsignal auf dem neuen Kanal aktiviert ist.
- Drücken Sie während der Initiierung/Übertragung eines Notrufs die programmierte **Notrufeinschalttaste**. Das Funkgerät verlässt den Modus und initialisiert den Notruf-Modus neu.

Verlassen des Notruf-Modus

Dieses Merkmal trifft nur auf das Funkgerät zu, das das Notsignal sendet.

Das Gerät beendet den Notruf-Modus in folgenden Fällen:

- Es wird eine Notrufalarmquittung empfangen (gilt nur für Notsignal).
- Alle Versuche, den Alarm zu senden, wurden bereits unternommen.
- Das Funkgerät wird ausgeschaltet.



HINWEIS:

Wenn das Funkgerät wieder eingeschaltet wird, leitet es den Notruf-Modus nicht automatisch wieder ein.

Führen Sie die Vorgehensweise zum Verlassen des Notruf-Modus auf Ihrem Funkgerät durch.

Führen Sie einen der folgenden Schritte aus:

- Drücken Sie die programmierte Taste **Notruf Aus**.
- Schalten Sie das Funkgerät aus und anschließend wieder ein, falls Ihr Funkgerät dazu programmiert wurde, auch nach Empfang einer Bestätigung auf dem Notrufkanal zu verbleiben.
- Wechseln Sie den Kanal zu einem Kanal, auf dem kein Notrufsystem konfiguriert ist.

Totmann-Funktion



HINWEIS:

Totmannfunktion gilt nur für DP4401e .

Diese Funktion löst einen Notruf aus, falls sich die Bewegungen des Funkgeräts ändern, d. h. wenn das Funkgerät geneigt wird oder es sich während einer bestimmten Zeit bewegt bzw. nicht bewegt.

Wenn das Funkgerät während einer vorprogrammierten Zeit bewegt wurde, warnt es den Benutzer über eine Audioanzeige, dass eine Bewegungsänderung erkannt wurde.

Hat der Benutzer auch nach Ablauf des vordefinierten Ansprechzeit-Timers noch nicht quittiert, löst das Funkgerät einen Notrufalarm oder einen Notruf aus. Sie können den Ansprechzeit-Timer über CPS programmieren.

Ein-/Ausschalten der Totmann-Funktion



HINWEIS:

Die vorprogrammierte **Totmann**-Taste und die Totmanneinstellungen werden über CPS konfiguriert. Klären Sie mit Ihrem Händler oder Systemadministrator, wie das Funkgerät konfiguriert wurde.

Wenn Sie die Totmann-Funktion deaktivieren, ertönt mehrmals der programmierte Signalton, bis die Totmann-Funktion aktiviert wird. Ein Gerätefehlerton ertönt, wenn die Totmann-Funktion beim Einschalten nicht funktioniert. Der Gerätefehlerton ertönt so lange, bis das Funkgerät den normalen Betrieb wieder aufgenommen hat.

Sie können diese Funktion wie folgt aktivieren bzw. deaktivieren:

- Drücken Sie die vorprogrammierte **Totmann**-Taste, um die Funktion ein- oder auszuschalten.

Textnachrichten (SMS)

Ihr Funkgerät kann von einem anderen Funkgerät oder einer Textnachricht-Anwendung Daten empfangen, beispielsweise Textnachrichten.

Es gibt zwei Arten von Textnachrichten, DMR-Kurztextnachrichten (Digital Mobile Radio) und Textnachrichten. Die maximale Länge einer DMR-Kurztextnachricht beträgt 23 Zeichen. Die maximale Länge einer Textnachricht beträgt 280 Zeichen, einschließlich der Betreffzeile. Die Betreffzeile wird nur angezeigt, wenn Sie Nachrichten von E-Mail-Anwendungen empfangen.



HINWEIS:

Die maximale Länge gilt nur für Modelle mit der neuesten Software und Hardware. Bei Funkgerätemodellen mit älterer Software und Hardware beträgt die maximale Länge für eine Textnachricht 140 Zeichen. Weitere Informationen erhalten Sie von Ihrem Fachhändler oder Systemadministrator.

In arabischer Sprache wird der Text von rechts nach links eingegeben.

Quick Text-Nachrichten

Ihr Funkgerät unterstützt je nach Programmierung durch Ihren Händler Text-Nachrichten.

Senden von Quick Text-Nachrichten

Führen Sie die Vorgehensweise zum Senden von vordefinierten Quick Text-Nachrichten auf Ihrem Funkgerät an einen vordefinierten Aliasnamen durch.

1 Drücken Sie die vorprogrammierte **Schnellwahltaste**.

2 Warten Sie auf eine Quittierung.

Bei erfolgreicher Durchführung:

- Die grüne LED leuchtet.
- Ein positiver Hinweisston erklingt.

Bei nicht erfolgreicher Durchführung:

- Ein negativer Hinweisston erklingt.
-

Privacy

Durch den Einsatz softwaregestützter Verschlüsselung verhindert diese Funktion, wenn aktiviert, unbefugtes Zuhören auf einem Kanal. Die Signalisierungs- und Benutzeridentifikationsteile einer Übertragung werden nicht verschlüsselt.

Um verschlüsselt senden zu können, muss die Verschlüsselung für den Kanal aktiviert sein, während dies für empfangende Funkgeräte nicht erforderlich ist. Kanäle mit aktivierter Verschlüsselung können weiterhin normale (unverschlüsselte) Übertragungen empfangen.

Die Verschlüsselungsfunktion wird nicht für alle Funkgerätmodelle angeboten oder kann unterschiedlich konfiguriert werden. Weitere Informationen erhalten Sie von Ihrem Fachhändler oder Systemadministrator.

Ihr Funkgerät unterstützt zwei Verschlüsselungsarten, jedoch kann dem Funkgerät nur eine zugewiesen werden. Nämlich:

- Einfache Verschlüsselung
- Verbesserte Verschlüsselung

Zum Entschlüsseln eines verschlüsselten Rufs bzw. einer Datenübertragung muss Ihr Funkgerät mit demselben Verschlüsselungsschlüssel (für einfache Verschlüsselung)

oder demselben Schlüsselwert und derselben Schlüssel-ID (für erweiterte Verschlüsselung) programmiert sein wie das sendende Funkgerät.

Wenn Sie einen verschlüsselten Ruf eines Funkgeräts mit einem anderen Verschlüsselungsschlüssel oder einem anderen Schlüsselwert und einer anderen Schlüssel-ID erhalten, hören Sie entweder eine entstellte Übertragung (einfache Verschlüsselung) oder gar nichts (erweiterte Verschlüsselung).

Je nachdem, wie Ihr Funkgerät programmiert wurde, können Funkgeräte auf einem Kanal mit aktivierter Verschlüsselung weiterhin normale (unverschlüsselte) Übertragungen empfangen. Darüber hinaus kann das Funkgerät einen Warnton ausgeben oder nicht. Auch dies richtet sich danach, wie es programmiert wurde.

Die grüne LED leuchtet, während das Funkgerät sendet. Während des Empfangs eines Rufs mit aktivierter Verschlüsselung blinkt sie schnell.



HINWEIS:

Diese Funktion ist auf Citizens Band-Kanälen nicht verfügbar, die sich auf der gleichen Frequenz befinden.

Ein- und Ausschalten des Datenschutzes

Führen Sie die Vorgehensweise zum Ein- und Ausschalten der Verschlüsselung auf Ihrem Funkgerät durch.

Drücken Sie die programmierte Taste
Verschlüsselung.

Antwortsperr

Anhand dieser Funktion können Sie verhindern, dass Ihr Funkgerät auf eingehende Übertragungen reagiert.



HINWEIS:

Dies ist eine käufliche Funktion. Klären Sie mit Ihrem Händler oder Systemadministrator, wie das Funkgerät konfiguriert wurde.

Wenn aktiviert, generiert das Funkgerät keine abgehenden Übertragungen in Antwort auf eingehende Übertragungen, wie etwa Funkgerätkontrolle, Rufhinweis, Funkgerät deaktivieren, Remote-Überwachung, Automatischer Registrierungsservice (ARS), Antwort auf Einzelrufe und Senden von GNSS-Standortberichten. Ihr Funkgerät kann keine Einzelrufbestätigungen empfangen, wenn diese

Funktion aktiviert ist. Das Funkgerät kann jedoch manuell Übertragungen senden.

Ein-/Ausschalten der Antwortsperr

Führen Sie die Vorgehensweise zum Ein- oder Ausschalten der Antwortsperr auf Ihrem Funkgerät durch.

Drücken Sie die programmierte **Antwortsperr**-Taste.

Bei erfolgreicher Durchführung:

- Ein positiver Hinweisston erklingt.

Bei nicht erfolgreicher Durchführung:

- Ein negativer Hinweisston erklingt.

Alleinarbeiter

Der Alleinarbeiterschutz löst einen Notruf aus, wenn eine vordefinierte Zeit lang keine Benutzeraktivität erfasst wird, d. h. beispielsweise keine Taste am Funkgerät gedrückt wird oder der Kanalwahlschalter nicht betätigt wird.

Wurde während der einprogrammierten Dauer keine Benutzeraktivität erfasst, warnt das Funkgerät den

Benutzer durch ein akustisches Signal vor, sobald der Inaktivitäts-Timer abgelaufen ist.

Hat der Benutzer auch nach Ablauf des vordefinierten Ansprechzeit-Timers noch nicht quittiert, löst das Funkgerät einen Notrufalarm aus.

Diese Funktion ist nur einem der folgenden Notrufalarme zugewiesen:

- Notrufalarm
- Notsignal mit Ruf
- Notsignal mit anschließender Sprache 

Das Funkgerät bleibt im Notrufzustand, sodass weiterhin Sprachnachrichten gesendet werden können, bis die erforderlichen Maßnahmen ergriffen werden. Weitere Informationen zum Verlassen der Notruffunktion finden Sie unter [Notruf auf Seite 161](#).



HINWEIS:

Weitere Informationen erhalten Sie von Ihrem Fachhändler oder Systemadministrator.

Passwortgeschützter Zugriff auf das Funkgerät

Diese Funktion ermöglicht Ihnen die Beschränkung des Zugriffs auf das Funkgerät, indem ein Passwort abgefragt wird, wenn das Gerät eingeschaltet wird.

Zugreifen auf Funkgeräte mithilfe von Kennwörtern

Führen Sie die Vorgehensweise für das Zugreifen auf Ihr Funkgerät mit einem Passwort durch.

- 1 Geben Sie das aktuelle vierstellige Passwort ein.
 - Verwenden Sie den **Kanalwahlschalter** zur Eingabe der ersten Ziffer des Passworts.
 - Drücken Sie die Seitentaste 1, 2 oder 3 zur Eingabe der restlichen drei Ziffern des Passworts.

- 2 Ihr Funkgerät überprüft automatisch die Gültigkeit des Passworts, sobald die letzte Ziffer des vierstelligen Passworts eingegeben worden ist.

Bei erfolgreicher Durchführung wird das Funkgerät eingeschaltet.

Bei nicht erfolgreicher Durchführung:

- Das Gerät gibt einen Dauerton ab. Wiederholen Sie [Schritt 1](#).
- Nach dem dritten Versuch wird Ihr Funkgerät gesperrt. Ein Hinweiston ertönt. Die gelbe LED blinkt. Ihr Funkgerät wird 15 Minuten lang gesperrt.



HINWEIS:

Im gesperrten Status reagiert das Funkgerät nur auf Eingaben des **Ein-/Aus-/Lautstärkereglers**.

Entsperren von Funkgeräten

Im gesperrten Zustand kann Ihr Funkgerät keine Anrufe empfangen. Führen Sie die Vorgehensweise zum Entsperren Ihres Funkgeräts durch.

Führen Sie einen der folgenden Schritte aus:

- Wenn das Funkgerät eingeschaltet ist, warten Sie 15 Minuten, und wiederholen Sie dann die Schritte unter [Zugreifen auf Funkgeräte mithilfe von Kennwörtern auf Seite 79](#), um auf das Funkgerät zuzugreifen.
- Wenn das Funkgerät ausgeschaltet ist, schalten Sie das Gerät ein. Ihr Funkgerät startet den 15-Minuten-Timer für die Sperre.
Ein Hinweiston ertönt. Die gelbe LED blinkt.
Warten Sie 15 Minuten, und wiederholen Sie dann die Schritte unter [Zugreifen auf Funkgeräte mithilfe von Kennwörtern auf Seite 79](#), um auf das Funkgerät zuzugreifen.

Auto-Range Transponder-System[®]

Reichweite-Überwachungssystem (ARTS) ist eine rein analoge Funktion, die dazu dient, Sie zu informieren, wenn sich Ihr Funkgerät außerhalb der Reichweite anderer mit ARTS ausgestatteter Funkgeräte befindet.

Mit ARTS ausgestattete Funkgeräte senden oder empfangen in regelmäßigen Abständen Signale, um zu bestätigen, dass sich die Geräte innerhalb der Funkreichweite der anderen befinden.

Ihr Funkgerät bietet folgende Anzeigen zum Status:

Erster Hinweis

Ein Hinweiston ertönt.

ARTS-in-Reichweite-Hinweis

Ein Ton erklingt, wenn programmiert.

ARTS-außer-Reichweite-Hinweis

Ein Hinweiston ertönt. Die rote LED blinkt schnell.



HINWEIS:

Weitere Informationen erhalten Sie von Ihrem Fachhändler oder Systemadministrator.

Over-the-Air Programmierung [📶]

Ihr Händler kann Ihr Funkgerät über Over-the-Air-Programmierung (OTAP) ohne physische Verbindung ferngesteuert aktualisieren. Darüber hinaus können auch einige Einstellungen über OTAP konfiguriert werden.

Wenn OTAP auf Ihrem Funkgerät aktiv ist, blinkt die grüne LED.

Wenn Ihr Funkgerät große Datenmengen empfängt:

- Der Kanal ist belegt.
- Ein negativer Hinweiston erklingt, wenn Sie die **PTT**-Taste drücken.

**HINWEIS:**

Nachdem die Programmierung abgeschlossen ist, erklingt ein Signalton, und das Funkgerät wird neu gestartet (schaltet sich aus und wieder ein).

Sendesperre

Anhand der Sendesperre können Benutzer alle Sendevorgänge auf dem Funkgerät blockieren.

**HINWEIS:**

Bluetooth und WLAN-Funktionen sind während der Sendesperre verfügbar.

Wi-Fi-Betrieb

Diese Funktion ermöglicht es Ihnen, ein Wi-Fi-Netzwerk einzurichten und eine Verbindung zu diesem herzustellen. Wi-Fi unterstützt Aktualisierungen an der Firmware des Funkgeräts, Codeplug und Ressourcen, wie z. B. Sprachpakete und Sprachansage.

**HINWEIS:**

Diese Funktion betrifft nur DP4401e.

Wi-Fi® ist eine eingetragene Marke der Wi-Fi Alliance®.

Ihr Funkgerät unterstützt WEP/WPA/WPA2 Personal und WPA/WPA2 Enterprise Wi-Fi-Netzwerke.

WEP/WPA/WPA2 Personal Wi-Fi-Netzwerk

Nutzt die Pre-Shared Key (Passwort)-basierte Authentifizierung.

Der Pre-Shared Key kann über das Menü oder CPS/RM eingegeben werden.

WPA/WPA2 Enterprise Wi-Fi-Netzwerk

Verwendet eine zertifikatbasierte Authentifizierung.

Ihr Funkgerät muss mit einem Zertifikat vorkonfiguriert werden.

**HINWEIS:**

Wenden Sie sich an Ihren Händler oder Systemadministrator, um eine Verbindung mit dem WPA/WPA2 Enterprise Wi-Fi-Netzwerk herzustellen.

Ein-/Ausschalten von WLAN

Die programmierte Taste **Ein-/Ausschalten von WLAN** wird von Ihrem Händler oder Systemadministrator zugeordnet. Klären Sie mit Ihrem Händler oder Systemadministrator, wie das Funkgerät konfiguriert wurde.

Sprachansagen für die vorprogrammierte Taste **WLAN ein oder aus** können über CPS gemäß den Benutzeranforderungen angepasst werden. Weitere Informationen erhalten Sie von Ihrem Fachhändler oder Systemadministrator.

Sie können WLAN durch Ausführen der folgenden Aktion ein- oder ausschalten.

- Drücken Sie die vorprogrammierte Taste **WLAN ein oder aus**. Die Sprachansage besagt: WLAN wird eingeschaltet oder WLAN wird ausgeschaltet.

Verbinden mit einem Access Point im Netzwerk

Wenn Sie WLAN einschalten, startet das Funkgerät einen Suchlauf und stellt eine Verbindung zu einem Access Point im Netzwerk her.



HINWEIS:

Die programmierte Taste **Wi-Fi-Status abfragen** wird von Ihrem Händler oder Systemadministrator zugeordnet. Sprachansagen für die programmierte Schaltfläche **Wi-Fi-Status abfragen** können über CPS gemäß den Benutzeranforderungen angepasst werden. Klären Sie mit Ihrem Händler oder Systemadministrator, wie das Funkgerät konfiguriert wurde.

Die Access Points des WPA Enterprise Wi-Fi-Netzwerks sind vorkonfiguriert. Klären Sie mit Ihrem Händler oder Systemadministrator, wie das Funkgerät konfiguriert wurde.

Drücken Sie die programmierte Schaltfläche **Wi-Fi-Status abfragen**, um den Verbindungsstatus über eine Sprachansage abzurufen.

Die Sprachansage ertönt, wenn Wi-Fi deaktiviert ist, oder Wi-Fi aktiviert ist aber keine Verbindung besteht, oder Wi-Fi aktiviert und verbunden ist.

Energieversorgung

In diesem Kapitel wird die Verwendung der Einstellungsfunktionen auf Ihrem Funkgerät beschrieben.

Prüfen der Akkuladung

Führen Sie die Vorgehensweise zum Prüfen der Akkuladung auf Ihrem Funkgerät durch.

Drücken Sie die programmierte Taste **Akkuladung**.

Eines der folgenden Ereignisse tritt ein:

- Die LED leuchtet gelb, um anzuzeigen, dass der Akku nicht mehr ganz voll ist.
- Die LED leuchtet dauerhaft grün, um anzuzeigen, dass der Akku vollständig geladen ist.
- Die LED blinkt rot, was eine geringe Akku-Kapazität anzeigt.

Flexible Empfangen-Liste

Mit der Funktion „Flexible Empfangen-Liste“ können Sie Mitglieder für die Empfänger-Gesprächsgruppenliste erstellen und zuweisen. Ihr Funkgerät unterstützt höchstens 16 Mitglieder in der Liste. Diese Funktion wird in Capacity Plus nicht unterstützt.

Ein-/Ausschalten der flexiblen Empfangen-Liste

Führen Sie die Vorgehensweise zum Ein- und Ausschalten der flexiblen Empfangen-Liste aus.

Drücken Sie die programmierte Taste **Flexible Empfangen-Liste**.

Falls diese Funktion aktiviert ist:

- Die LED blinkt gelb.
- Ein positiver Hinweiston erklingt.

Falls diese Funktion deaktiviert ist:

- Die LED erlischt.
 - Ein negativer Hinweiston erklingt.
-

Text-in-Sprache

Die Funktion Text-in-Sprache kann nur vom Händler oder Systemadministrator aktiviert werden. Wenn die Funktion Text in Speech aktiviert ist, wird die Sprachansage-Funktion automatisch deaktiviert. Wenn die Sprachansage-

Funktion aktiviert ist, wird die Text-in-Sprache-Funktion automatisch deaktiviert.

Dieses Tonsignal kann bedarfsspezifisch eingestellt werden.

Einstellen von Text-in-Sprache

Folgen Sie den Schritten zur Einrichtung der Funktion Text-in-Sprache.

Drücken Sie die programmierte Taste **Text-in-Sprache**, um die empfangene Textnachricht anzuhören.

Aktivieren/Deaktivieren der Rückkopplungsunterdrückung (AFS)



Mit dieser Funktion können Sie die akustische Rückkopplung bei eingehenden Anrufen reduzieren. Befolgen Sie die Vorgehensweise zum Aktivieren bzw. Deaktivieren der Rückkopplungsunterdrückung (AFS) auf Ihrem Funkgerät.

Drücken Sie die programmierte Taste **AR-Sperre**.

Einschalten/Ausschalten von GNSS

Das Global Navigation Satellite System (GNSS) ist ein Satellitennavigationssystem, das die genaue Position des Funkgeräts ortet. GNSS umfasst Global Positioning System (GPS) und Global Navigation Satellite System (GLONASS).



HINWEIS:

Ausgewählte Funkgerätmodelle bieten möglicherweise GPS und GLONASS. Die GNSS-Konstellation wird über CPS konfiguriert. Klären Sie mit Ihrem Händler oder Systemadministrator, wie das Funkgerät konfiguriert wurde.

Führen Sie folgenden Schritt aus, um GNSS des Funkgeräts ein- oder auszuschalten.

- Drücken Sie die programmierte Taste **GNSS**.

Ein-/Ausschalten der Funkgerät-Hinweistöne

Sie können bei Bedarf alle Töne des Funkgeräts aktivieren bzw. deaktivieren außer den Ton für eingehende Notrufe .

Führen Sie die Vorgehensweise zum Ein- und Ausschalten von Tönen und Hinweisen auf Ihrem Funkgerät durch.

Drücken Sie die vorprogrammierte Taste **Alle Töne/Hinweistöne**.

Bei erfolgreicher Durchführung:

- Der positive Hinweiston erklingt.
- Alle Hinweise und Hinweistöne sind eingeschaltet.

Bei nicht erfolgreicher Durchführung:

- Der negative Hinweiston erklingt.
 - Alle Hinweise und Hinweistöne sind ausgeschaltet.
-

Leistungspegel

Die Sendeleistung kann für jeden Kanal hoch oder niedrig eingestellt werden.

Hoch

Erlaubt die Kommunikation mit relativ weit entfernten Funkgeräten.

Low

Erlaubt die Kommunikation mit näher befindlichen Funkgeräten.

Einstellen der Sendeleistung

Führen Sie die Vorgehensweise zum Einstellen der Sendeleistung auf Ihrem Funkgerät durch.

Drücken Sie die vorprogrammierte Taste **Leistungspegel**.

Bei erfolgreicher Durchführung:

- Der positive Hinweiston erklingt.
- Das Funkgerät sendet mit niedriger Leistung.

Bei nicht erfolgreicher Durchführung:

- Der negative Hinweiston erklingt.
 - Das Funkgerät sendet mit hoher Leistung.
-

Sprachgesteuerte Übertragung (VOX)

Mithilfe der sprachgesteuerten Übertragung (VOX) können Sie einen Ruf auf einem programmierten Kanal im Freisprechbetrieb einleiten. Während eines programmierten Zeitraums überträgt das Funkgerät automatisch, sobald das Mikrofon des VOX-fähigen Zubehörs eine gesprochene Benachrichtigung erfasst.



HINWEIS:

Diese Funktion ist auf Citizens Band-Kanälen nicht verfügbar, die sich auf der gleichen Frequenz befinden.

Um VOX zu aktivieren oder deaktivieren, führen Sie einen der folgenden Schritte aus:

- Schalten Sie das Funkgerät aus und dann wieder ein, um VOX zu aktivieren.
- Wechseln Sie den Kanal mithilfe des **Kanalwahlschalters**, um VOX zu aktivieren.
- Schalten Sie VOX über die vorprogrammierte **VOX**-Taste ein oder aus.
- Drücken Sie die **Sendetaste (PTT)** während des Funkgerätbetriebs, um VOX zu deaktivieren.



HINWEIS:

Diese Funktion kann nur an Funkgeräten ein- oder ausgeschaltet werden, bei denen die Funktion aktiviert wurde. Weitere Informationen erhalten Sie von Ihrem Fachhändler oder Systemadministrator.

Ein-/Ausschalten der sprachgesteuerten Übertragung

Führen Sie die Vorgehensweise zum Ein- und Ausschalten von VOX auf Ihrem Funkgerät durch.

Drücken Sie die vorprogrammierte **VOX**-Taste, um die Funktion ein- bzw. auszuschalten.



HINWEIS:

Wenn der Freiton aktiviert ist, verwenden Sie ein Trigger-Wort, um den Anruf einzuleiten. Warten Sie das Ende des Freitons ab, und sprechen Sie dann deutlich in das Mikrofon. Weitere Informationen finden Sie unter [Ein-/Ausschalten des Freitons](#).

Ein-/Ausschalten der Zusatzkarten

Jeder Kanal unterstützt Zusatzkartenfunktionen, die programmierbaren Tasten zugewiesen werden können.

Führen Sie die Vorgehensweise zum Ein- und Ausschalten der Zusatzkarten auf Ihrem Funkgerät durch.

Drücken Sie die programmierte Taste **Zusatzkarte**.

Ein-/Ausschalten der Kanalansage

Diese Funktion aktiviert die Sprachansage des Funkgeräts, sodass es die aktuelle Zone bzw. den aktuellen Kanal, die/der vom Benutzer gerade zugewiesen wurde, oder das Drücken einer programmierbaren Taste akustisch angibt. Dieses Tonsignal kann kundenspezifisch eingestellt werden. Führen Sie die Vorgehensweise zum Ein- und Ausschalten der Kanal-Ansage auf Ihrem Funkgerät durch.

Drücken Sie die programmierte **Kanal-Ansage**-Taste.

Bei erfolgreicher Durchführung:

- Der positive Hinweistone erklingt.
- Alle Hinweise und Hinweistöne sind eingeschaltet.

Bei nicht erfolgreicher Durchführung:

- Der negative Hinweistone erklingt.

- Alle Hinweise und Hinweistöne sind ausgeschaltet.

Umschalten des Audiosignals zwischen dem internen Lautsprecher des Funkgeräts und dem kabelgebundenen Zubehör

Führen Sie die Vorgehensweise zum Umschalten der Audioausgabe zwischen dem internen Lautsprecher des Funkgeräts und dem kabelgebundenen Zubehör durch.

Sie können die Audioausgabe zwischen dem eingebauten Lautsprecher des Funkgeräts und dem Lautsprecher des kabelgebundenen Zubehörs hin- und herschalten, vorausgesetzt dass:

- Das kabelgebundene Zubehör mit Lautsprecher angeschlossen ist.
- Das Audiosignal nicht an ein externes Bluetooth-Zubehör weitergeleitet wurde.

Drücken Sie die programmierte **Audio-Umschalttaste**.

Wenn das Audiosignal geändert wurde, ertönt ein Hinweiston.

Das Ausschalten des Funkgeräts oder das Abnehmen des Zubehörs setzt die Audioausgabe auf die internen Lautsprecher des Funkgeräts zurück.

Ein-/Ausschalten der Lautstärkeregelung

Die Audiolautstärke Ihres Funkgeräts wird automatisch so geregelt, dass sie an aktuelle Hintergrundgeräusche in der Umgebung des Funkgeräts, einschließlich stationärer und nicht stationärer Geräuschquellen, angepasst und entsprechend kompensiert wird. Diese Funktion betrifft nur den Empfang und hat keinen Einfluss auf das Sendeaudio. Befolgen Sie die Vorgehensweise zum Ein- und Ausschalten der Lautstärkeregelung auf Ihrem Funkgerät.

Drücken Sie die programmierte Taste **Intelligentes Audio**.



HINWEIS:

Während einer Bluetooth-Sitzung ist diese Funktion nicht verfügbar.

Ein-/Ausschalten der Funktion „Vibrant-Verbesserung“

Sie können diese Funktion beim Sprechen in einer Sprache aktivieren, die viele alveolare Vibranten (rollendes „R“) enthält. Führen Sie die Vorgehensweise zum Ein- und Ausschalten der Funktion „Vibrant-Verbesserung“ auf Ihrem Funkgerät durch.

Drücken Sie die vorprogrammierte **Vibrant-Verbesserung**-Taste, um die Funktion ein- oder auszuschalten.

Bei erfolgreicher Durchführung:

- Der positive Hinweiston erklingt.
- Alle Hinweise und Hinweistöne sind eingeschaltet.

Bei nicht erfolgreicher Durchführung:

- Der negative Hinweiston erklingt.

- Alle Hinweise und Hinweistöne sind ausgeschaltet.
-

Garantie für Akkus und Ladegeräte

Produktgarantie

Die Produktgarantie stellt eine Garantie gegen verarbeitungsbedingte Defekte bei normaler Nutzung und normalem Betrieb dar.

Alle MOTOTRBO Akkus	24 Monate
TLK 100-Akkus	12 Monate
IMPRES-Ladegeräte (Einzelladegeräte und Mehrfachladegeräte, ohne Display)	24 Monate
IMPRES-Ladegeräte (Mehrfachladegeräte mit Display)	12 Monate
Ladegeräte (Einzelladegeräte und Mehrfachladegeräte, ohne Display)	12 Monate

Die Akkukapazitätsgarantie

Die Akkukapazitätsgarantie gewährleistet 80 % der Nennkapazität für die Laufzeit der Garantie.

Nickel-Metallhydrid- (NiMH) oder Lithium- Ionen-Akkus (Li-Ion)	12 Monate
Lithium-Ionen (Li-Ion)- Akkus	12 Monate
IMPRES-Akkus bei ausschließlicher Verwendung mit IMPRES-Ladegeräten	18 Monate

Beschränkte Garantie

KOMMUNIKATIONSPRODUKTE VON MOTOROLA SOLUTIONS

I. UMFANG UND DAUER DES GARANTIEANSPRUCHS

Motorola Solutions, Inc. („Motorola Solutions“) garantiert hiermit, dass die von Motorola Solutions hergestellten Kommunikationsprodukte („Produkte“) ab dem Kaufdatum für die nachstehend aufgeführte Dauer unter normalem Gebrauch und Betrieb frei von Materialfehlern und Verarbeitungsmängeln sind.

DP-Serie Digitale Handsprech	24 Monate
Produktzubehör (mit Ausnahme von Akkus und Ladegeräten)	12 Monate

Motorola Solutions führt nach eigenem Ermessen innerhalb der Garantiezeit kostenlos die Reparatur des Produkts (mit

Neu- oder erneuerten Teilen) durch oder ersetzt es (durch ein Neu- oder erneuertes Produkt) oder erstattet den Kaufpreis des Produkts, sofern das Produkt gemäß den Bedingungen dieser Garantie an Motorola Solutions retourniert wird. Ersatzteile oder -platinen stehen dann für den Rest der ursprünglichen Garantiezeit unter Garantie. Alle ersetzten Teile des Produkts werden Eigentum von Motorola Solutions.

Diese ausdrückliche eingeschränkte Garantie von Motorola Solutions gilt nur für den ursprünglichen Endabnehmer/ Käufer und ist nicht übertragbar. Dies ist die vollständige Garantie für das von Motorola Solutions hergestellte Produkt. Motorola Solutions übernimmt keine Verpflichtungen oder Haftung für Ergänzungen oder Änderungen an dieser Garantie, außer in schriftlicher Form und von einem Handlungsbevollmächtigten von Motorola Solutions unterschrieben.

Sofern dies nicht in einem separaten Vertrag zwischen Motorola Solutions und dem ursprünglichen Endabnehmer/ Käufer festgelegt wurde, gewährt Motorola Solutions keine Garantie für die Installation, Instandhaltung oder Wartung des Produkts.

Motorola Solutions übernimmt keinerlei Haftung für nicht von Motorola Solutions bereitgestellte Zusatzausrüstung, die an dem Produkt angebracht ist oder in Verbindung mit

dem Produkt verwendet wird, oder für den Betrieb des Produkts mit Zusatzausrüstung. Sämtliche Zusatzausrüstung ist ausdrücklich von dieser Garantie ausgeschlossen. Da jedes System, in dem das Produkt zur Anwendung kommen kann, individuell ist, übernimmt Motorola Solutions im Rahmen dieser Garantie keine Haftung für die Reichweite, die Abdeckung oder den Betrieb des Systems als Ganzes.

II. ALLGEMEINE GARANTIEBEDINGUNGEN

Diese Garantie stellt den maximalen Umfang der Verantwortlichkeiten von Motorola Solutions hinsichtlich des Produkts dar. Reparatur, Ersatz oder Kaufpreiserstattung nach Ermessen von Motorola Solutions sind die ausschließlichen Rechtsmittel des Verbrauchers. DIESE GARANTIE WIRD ANSTELLE ALLER ANDEREN AUSDRÜCKLICHEN GARANTIEN GEWÄHRT. ALLE KONKLUDENTEN GEWÄHRLEISTUNGEN, EINSCHLIESSLICH, OHNE EINSCHRÄNKUNG, DER KONKLUDENTEN GARANTIE DER MARKTGÄNGIGKEIT ODER EIGNUNG FÜR EINEN BESTIMMTEN ZWECK, SIND AUF DIE DAUER DIESER BESCHRÄNKTEN GARANTIE BEGRENZT. IN KEINEM FALL HAFTET MOTOROLA SOLUTIONS FÜR SCHÄDEN, DIE ÜBER

DEN KAUFFPREIS DES JEWEILIGEN PRODUKTS HINAUSGEHEN, ODER FÜR NUTZUNGSSCHÄDEN, ZEITVERLUST, UNANNEHMLICHKEITEN, ENTGANGENE GESCHÄFTSMÖGLICHKEITEN, ENTGANGENE GEWINNE ODER EINNAHMEN ODER ANDERE BEILÄUFIGE, SONDER- ODER FOLGESCHÄDEN, DIE IM ZUSAMMENHANG MIT DER NUTZUNG ODER NICHTVERWENDBARKEIT DES PRODUKTS ENTSTEHEN, UND ZWAR IM GRÖSSTMÖGLICHEN DURCH DAS ANWENDBARE RECHT GESTATTETEN UMFANG.

III. STAATSGESETZE (NUR FÜR USA):

EINIGE STAATEN VERBIETEN DIE EINSCHRÄNKUNG ODER DEN AUSSCHLUSS VON BEGLEIT- ODER FOLGESCHÄDEN ODER DIE BESCHRÄNKUNG DER GELTUNGSDAUER EINER KONKLUDENTEN GARANTIE, SO DASS DIE OBIGEN EINSCHRÄNKUNGEN ODER AUSSCHLÜSSE EVENTUELL NICHT ANWENDBAR SIND.

Diese Garantie gesteht Ihnen spezifische Rechte zu. Sie haben unter Umständen auch andere Rechte, die je nach Staat variieren.

IV. INANSPRUCHNAHME VON GARANTIELEISTUNGEN

Zur Inanspruchnahme von Garantieleistungen muss der Kaufnachweis (aus dem das Kaufdatum und die Seriennummer des Artikels hervorgehen) vorgelegt werden, und das Produkt muss unter Vorauszahlung der Versicherungs- und Frachtkosten einer autorisierten Garantieservicestelle zugestellt werden. Motorola Solutions erbringt die Garantieleistungen durch eine seiner autorisierten Garantieservicestellen. Wenden Sie sich zunächst an das Unternehmen, das Ihnen das Produkt verkauft hat (z. B. Händler oder Kommunikationsdienstleister). Dieses Unternehmen hilft Ihnen dann, die Garantieleistungen in Anspruch zu nehmen. Sie können Motorola Solutions unter 1-800-927-2744 telefonisch kontaktieren.

V. HAFTUNGSAUSSCHLUSS

- 1 Defekte oder Schäden, die aus einer Verwendung des Produkts resultieren, die nicht der normalen und üblichen Art entspricht.
- 2 Defekte oder Schäden, die aus unsachgemäßer Handhabung, Unfällen, Wasserschäden oder Fahrlässigkeit resultieren.

- 3 Defekte oder Schäden, die aus unzulässigem Test oder Betrieb, unzulässiger Wartung oder Installation sowie unzulässigen Änderungen oder Adaptierungen resultieren.
- 4 Verlust oder Schäden an Antennen, soweit nicht direkt durch Material- und Verarbeitungsfehler verursacht.
- 5 Produkte, an denen unbefugte Produktänderungen, -zerlegungen oder -reparaturen (insbesondere Ergänzungen des Produkts durch nicht von Motorola Solutions gelieferte Geräte) vorgenommen werden, die sich negativ auf die Leistung des Produkts auswirken oder die normale Inspektion und Testläufe des Produkts im Rahmen der Garantie zur Beurteilung eines Garantieanspruchs stören.
- 6 Produkte, bei denen die Seriennummer entfernt oder unlesbar gemacht wurde.
- 7 Akkus, wenn:
 - Dichtungen der Akkuzellengehäuse aufgebrochen wurden oder Zeichen einer Manipulation zeigen.
 - Der Schaden oder Defekt durch Aufladen oder Verwenden des Akkus in Geräten oder unter Betriebsverhältnissen erfolgt ist, für die das Produkt nicht spezifiziert ist.
- 8 Frachtkosten zur Reparaturwerkstatt.

- 9 Ein Produkt, das aufgrund illegaler oder nicht autorisierter Änderung der Software/Firmware im Produkt nicht den von Motorola Solutions veröffentlichten Spezifikationen oder der angegebenen FCC-Zertifizierung entspricht, die für das Produkt zum Zeitpunkt der ersten Auslieferung durch Motorola Solutions gelten.
- 10 Kratzer oder kosmetische Schäden an Produktoberflächen, die den Betrieb des Produkts nicht beeinträchtigen.
- 11 Normaler und üblicher Verschleiß.

VI. PATENTE UND SOFTWARE-BEDINGUNGEN

Motorola Solutions übernimmt auf eigene Kosten die Verteidigung des Endbenutzers/Käufers gegen sämtliche vorgebrachten Klagen auf Basis eines Anspruchs, das Produkt oder eines seiner Bestandteile verstieße(n) gegen ein US-amerikanisches Patent, und Motorola Solutions kommt für gegen den Endbenutzer/Käufer durch ein Gerichtsurteil verhängte Kosten und Schadensersatzansprüche auf, die aus einer derartigen Klage resultieren. Eine derartige Verteidigung und Zahlungen unterliegen jedoch folgenden Bedingungen:

- 1 Motorola Solutions wird von einem solchen Käufer unverzüglich schriftlich über jede Ankündigung eines solchen Anspruchs benachrichtigt,
- 2 Motorola Solutions hat die alleinige Kontrolle über die Verteidigung gegen solche Klagen und alle Verhandlungen zu deren Schlichtung oder Vergleich, und
- 3 sollte ein derartiger Käufer Motorola Solutions nach deren Ermessen und auf deren Kosten erlauben, für einen derartigen Käufer das Recht zu erwerben, das Produkt oder Teile desselben weiterhin zu verwenden, zu ersetzen oder zu modifizieren, sodass es gegen keine Patente verstößt, oder einem derartigen Käufer eine Gutschrift für das Produkt oder die Bestandteile bzw. deren Abschreibungsrestwert ausstellt und seine Rückgabe annimmt, wenn das Produkt oder Teile davon Gegenstand (oder im Ermessen von Motorola Solutions wahrscheinlich Gegenstand) eines Anspruchs einer derartigen Verletzung eines US-amerikanischen Patents werden sollte(n). Der Abschreibungsrestwert ist ein von Motorola Solutions ermittelter, gleichwertiger Betrag pro Jahr über die Lebensdauer des Produkts oder dessen Teile.

Motorola Solutions übernimmt keine Haftung hinsichtlich Ansprüchen für Patentverletzungen, die auf einer

Kombination von hierunter geliefertem Produkt und Bestandteilen mit nicht von Motorola Solutions bereitgestellter/n Software, Vorrichtungen oder Geräten basieren. Des Weiteren lehnt Motorola Solutions jegliche Verantwortung für nicht von Motorola Solutions bereitgestellte Zusatzausrüstung oder Software ab, die in Verbindung mit dem Produkt benutzt wird. Das Vorangehende stellt die gesamte Haftung von Motorola Solutions hinsichtlich der Verletzung von Patenten durch das Produkt und dessen Bestandteile dar.

Für urheberrechtlich geschützte Motorola Solutions-Software liegen in den Vereinigten Staaten und anderen Ländern per Gesetz bestimmte Exklusivrechte für Motorola Solutions vor, wie z. B. das Exklusivrecht für die Vervielfältigung oder den Vertrieb von Kopien solcher Motorola Solutions-Software. Motorola Solutions-Software darf ausschließlich mit dem Produkt verwendet werden, in das diese Software ursprünglich integriert war, und die Software in einem derartigen Produkt darf nicht ersetzt, kopiert, verteilt und in irgendeiner Weise modifiziert oder zum Herstellen abgeleiteter Erzeugnisse verwendet werden. Kein anderer Gebrauch derartiger Motorola Solutions-Software, einschließlich Änderung, Modifikation, Reproduktion, Distribution oder Reverse Engineering bzw. Nachkonstruktion, aber nicht darauf begrenzt, und keine Ausübung von Rechten an derartiger Motorola Solutions-

Software ist zulässig. Unter Patentschutz und Urheberrecht von Motorola Solutions wird keine Lizenz stillschweigend, durch Verwirkung eines Rechts oder auf sonstige Weise erteilt.

VII. ANWENDBARES RECHT

Diese Garantieerklärung unterliegt den Gesetzen des Staates Illinois der USA.

Contenido

Información importante sobre seguridad.....	15	Limpieza de la cubierta del conector universal (cubierta antipolvo).....	29
Versión del software.....	16	Extracción de la cubierta del conector universal (cubierta antipolvo).....	30
Copyright.....	17	Encendido de la radio.....	30
Derechos de autor del software informático.....	19	Apagado de la radio.....	31
Precauciones de manipulación.....	20	Ajuste del volumen.....	31
Capítulo 1: Introducción.....	22	Capítulo 3: Controles de la radio.....	32
Información sobre los iconos.....	22	Componente I: Operaciones de Capacity Max.....	33
Modos analógico y digital convencionales.....	22	Botón PTT (Pulsar para hablar).....	33
IP Site Connect.....	23	Botones programables.....	33
Capacity Plus.....	24	Funciones asignables de la radio.....	33
Capacity Plus – Sitio único.....	24	Funciones asignables de configuración o herramientas.....	35
Capacity Plus - Varios sitios.....	24	Indicadores de estado.....	35
Capítulo 2: Funcionamiento básico.....	26	Indicador LED.....	35
Carga de la batería.....	26	Tonos.....	36
Colocación de la batería.....	26	Tonos de audio.....	37
Colocación de la antena.....	27	Tonos de indicador.....	37
Colocación de la funda de transporte.....	28	Registro.....	37
Instalación de la cubierta del conector universal (cubierta antipolvo).....	29	Selecciones de canales y zonas.....	39
		Selección de zonas.....	39

Selección de un tipo de llamada.....	39	Aceptar llamadas privadas.....	48
Selección de un emplazamiento.....	40	Rechazar llamadas privadas.....	48
Solicitud de itinerancia.....	40	Llamadas a todos.....	49
Bloqueo del sitio activ./desactiv.....	41	Realización de llamadas a todos	49
Restricción de sitios.....	41	Recepción de llamadas a todos...	49
Troncal de sitio.....	41	Llamadas telefónicas.....	50
Llamadas.....	42	Realización de llamadas telefónicas.....	50
Llamadas de grupo.....	42	Realización de llamadas telefónicas con el botón programable	51
Realización de llamadas a grupo.....	42	Respuesta a llamadas telefónicas como llamadas a todos.....	52
Respuesta a llamadas de grupo..	43	Respuesta a llamadas telefónicas como llamadas a grupo.....	53
Llamada de difusión.....	44	Respuesta a llamadas telefónicas como llamadas privadas.....	53
Realización de llamadas de difusión.....	44	Preferencia de llamada.....	54
Recepción de llamadas de difusión.....	45	Interrupción de voz.....	54
Llamada privada.....	45		
Realizar llamadas privadas.....	46		
Realización de llamadas privadas con el botón de	47		
Llamada por marcación rápida....	47		
Recepción de llamadas privadas	47		

Activación de la interrupción de voz.....	55	Modo Bluetooth visible permanentemente.....	61
Funciones avanzadas.....	55	Controles de varios sitios.....	62
Cola de llamadas.....	55	Inicio de una búsqueda de sitio manual.....	62
Llamada con prioridad.....	56	Bloqueo del sitio activ./desactiv...	62
Exploración de grupo de conversación...	57	Recordatorio de canal de inicio.....	62
Activación o desactivación del rastreo de grupo de conversación.....	57	Silenciar el recordatorio de canal de inicio.....	63
Lista de grupos de recepción.....	58	Configuración de nuevos canales de inicio.....	63
Monitor de prioridad.....	58	Monitorización remota.....	63
Afilación de varios grupos de conversación.....	59	Iniciación del monitor remoto.....	63
Contestación.....	59	Configuración del indicador de llamada..	64
Bluetooth.....	60	Selección de un tipo de tono de alerta.....	64
Conexión a dispositivos Bluetooth.....	60	Configuración del estilo de vibración.....	65
Desconexión de dispositivos Bluetooth.....	61	Aumento del volumen del tono de alarma.....	65
Cambio de la salida de audio entre el altavoz interno de la radio y el dispositivo Bluetooth....	61	Funcionamiento de las alertas de llamada.....	65











Realización de alertas de llamada.....	66	Activación o desactivación de la privacidad.....	76
Respuesta a alertas de llamada..	66	Inhíbic. respuesta.....	76
Modo Silenciar.....	67	Activación/desactivación de la inhibición de respuesta.....	76
Activación del modo Silenciar.....	67	Desactivar/reactivar.....	77
Salida del modo Silenciar.....	68	Anulación de la radio.....	77
Funcionamiento de emergencia.....	68	Operario aislado.....	78
Envío de alarmas de emergencia.....	70	Funciones de bloqueo por contraseña... ..	78
Envío de alarmas de emergencia con llamada.....	70	Acceso a las radios mediante el uso de contraseñas.....	78
Envío de alarmas de emergencia con transmisión de voz posterior.....	72	Desbloqueo de radios en estado de bloqueo.....	79
Recepción de alarmas de emergencia.....	73	Programación a través del interfaz aire..	79
Mensaje de estado.....	73	Funcionamiento de Wi-Fi.....	80
Envío de mensajes de estado.....	74	Activación o desactivación del Wi-Fi.....	80
Mensajes de texto.....	74	Conexión a un punto de acceso a la red.....	81
Mensajes de texto rápidos	75	Comprobación del estado de conexión Wi-Fi.....	81
Envío de mensajes de texto rápidos	75	Herramientas.....	82
Privacidad.....	75		

Comprobación de la carga de la batería.....	82	Activación o desactivación de la mejora de la vibración del habla.....	86
Reconocimiento de voz.....	82	Componente II: Operaciones Connect Plus.....	87
Configurar reconocimiento de voz.....	82	Controles de radio adicionales en el modo Connect Plus.....	87
Activación y desactivación del supresor de respuesta acústica.....	83	Botón PTT (pulsar para hablar).....	87
Activación o desactivación del sistema global de navegación por satélite.....	83	Botones programables.....	87
Encendido y apagado de tonos/alertas de la radio.....	83	Funciones asignables de la radio.....	88
Niveles de potencia.....	84	Funciones asignables de configuración o herramientas.....	90
Configuración de los niveles de potencia.....	84	Identificación de los indicadores de estado en el modo Connect Plus.....	90
Activación o desactivación de la tarjeta opcional.....	84	Indicador LED.....	90
Activación o desactivación del indicador de voz.....	85	Tonos de indicador.....	91
Cambio de la salida de audio entre el altavoz interno de la radio y un accesorio con cables.....	85	Tono de alerta.....	92
Activación o desactivación del audio inteligente.....	86	Cambio entre los modos de Connect Plus y no de Connect Plus.....	92
		Realización y recepción de llamadas en modo Connect Plus.....	92
		Selección de un emplazamiento.....	92
		Solicitud de itinerancia.....	93
		Bloqueo del sitio activ./desactiv... ..	93







Selección de una Zona.....	93	Realización de llamadas privadas.....	99
Uso de varias redes.....	94	Realización de una llamada a todos en sitio....	99
Selección de un tipo de llamada.....	94	Realización de una llamada multigrupo.....	100
Recepción y respuesta a llamadas de radios.....	95	Realización de llamadas privadas con el botón de Llamada por marcación rápida.....	100
Recepción y respuesta a llamadas a grupo.....	95	Funciones avanzadas en modo Connect Plus	101
Recepción y respuesta a llamadas privadas.....	96	Recordatorio de canal de inicio.....	101
Recepción de una llamada a todos en sitio.....	96	Silenciar el recordatorio de canal de inicio.....	102
Recepción de una llamada telefónica privada.....	97	Configuración de un nuevo canal base.....	102
Recepción de una llamada telefónica de grupo de conversación.....	97	Repliegue auto.....	102
Llamada telefónica multigrupo entrante.....	97	Indicaciones del modo Repliegue auto.....	102
Realización de una llamada de radio.....	97	Realización/recepción de llamadas en modo de seguridad	103
Realización de una llamada	98	Reanudación del funcionamiento normal.....	103
Realización de llamadas a grupo.....	98	Rastreo.....	104



Inicio y detención del rastreo.....	104	Funcionamiento de emergencia.....	111
Respuesta a una transmisión durante un rastreo.....	104	Respuesta a una llamada de emergencia.....	113
Descripción de la operación de rastreo	105	Ignorar llamada de emergencia de retorno.....	113
Escaneo de contestaciones.....	106	Inicio de una llamada de emergencia.....	114
Edición de la prioridad en un grupo de conversación.....	106	Inicio de una llamada de emergencia con transmisión de voz posterior.....	114
Configuración del indicador de llamada	107	Inicio de una alerta de emergencia.....	115
Selección de un tipo de tono de alerta.....	107	Salida del modo de emergencia	115
Configuración del estilo de vibración.....	108	Alarmas de hombre caído.....	116
Aumento del volumen del tono de alarma.....	108	Activación y desactivación de alarmas de hombre caído.....	117
Funcionamiento de las alertas de llamada.....	109	Restablecimiento de alarmas de hombre caído.....	118
Respuesta a alertas de llamada	109	Señal.....	118
Realización de una alerta de llamada con el botón de acceso de marcación rápida.....	109	Encendido y apagado de la señal.....	119
Modo Silenciar.....	109	Restablecimiento de la señal.....	119
Activación del modo Silenciar....	110	Mensajes de texto.....	119
Salida del modo Silenciar.....	110		

Envío de un mensaje de texto rápido con el botón de acceso de marcación rápida.....	120	Encendido y apagado de tonos/alertas de la radio.....	125
Privacidad.....	120	Configuración del nivel de potencia.....	125
Realización de una llamada con la privacidad (codificación) activada.....	121	Anuncio de voz.....	126
Funcionamiento de Bluetooth.....	121	Configuración de la función de reconocimiento de voz.....	126
Búsqueda y conexión con un dispositivo Bluetooth.....	122	Comprobación de la carga de la batería.....	127
Desconexión de un dispositivo Bluetooth.....	123	Audio inteligente.....	127
Cambio de la salida de audio entre el altavoz interno de la radio y el dispositivo Bluetooth..	123	Activación y desactivación del supresor de respuesta acústica.....	127
Modo Bluetooth visible permanentemente.....	123	Activación o desactivación del GNSS... 128	
Funcionamiento de Wi-Fi.....	123	Componente III: Otros sistemas.....	129
Activación o desactivación del Wi-Fi.....	124	Botón PTT (Pulsar para hablar).....	129
Conexión a un punto de acceso a la red.....	124	Botones programables.....	129
Herramientas.....	125	Funciones asignables de la radio.....	129
		Funciones asignables de configuración o herramientas.....	132
		Indicadores de estado.....	132
		Indicadores LED.....	132
		Tonos.....	133
		Tonos de indicador.....	134

Tonos de audio.....	134	Llamadas telefónicas 	141
Selecciones de canales y zonas.....	134	Realización de llamadas telefónicas 	142
Selección de zonas.....	135	Respuesta a llamadas telefónicas como llamadas privadas 	142
Selección de canales.....	135	Respuesta a llamadas telefónicas como llamadas de grupo 	143
Llamadas.....	135	Respuesta a llamadas telefónicas como llamadas a todos 	143
Llamadas de grupo.....	135	Interrupción de llamadas de radio  ...	144
Realización de llamadas a grupo.....	136	Funciones avanzadas.....	144
Respuesta a llamadas a grupo..	136	Bluetooth.....	144
Llamadas privadas 	137	Conexión a dispositivos Bluetooth.....	145
Realizar llamadas privadas  ...	137	Desconexión de dispositivos Bluetooth.....	146
Respuesta a llamadas privadas 	138	Cambio de la salida de audio entre el altavoz interno de la radio y el dispositivo Bluetooth..	146
Llamadas a todos.....	139		
Realización de llamadas a todos	139		
Recepción de llamadas a todos..	139		
Llamadas selectivas 	140		
Realización de llamadas selectivas.....	140		
Respuesta a llamadas selectivas 	141		

Modo Bluetooth visible permanente.....	146	Listas de rastreo.....	150
Controles de varios sitios.....	146	Rastreo.....	150
Inicio de una búsqueda de sitio manual.....	146	Activación o desactivación del rastreo.....	151
Bloqueo del sitio activ./desactiv.	147	Respuesta a transmisiones durante el rastreo.....	151
Modo directo.....	147	Eliminación de canales con ruido.....	152
Alternancia entre los modos Repetidor y Directo.....	147	Restauración de canales con ruido.....	152
Función de monitorización.....	148	Rastreo de aceptación 	153
Monitorización de canales.....	148	Configuración del indicador de llamada	153
Monitorización permanente.....	148	Selección de un tipo de tono de alerta.....	153
Activación o desactivación de la monitorización permanente.....	148	Configuración del estilo de vibración.....	154
Recordatorio de canal de inicio.....	149	Aumento del volumen del tono de alarma.....	155
Silenciar el recordatorio de canal de inicio.....	149	Funcionamiento de las alertas de llamada.....	155
Configuración de nuevos canales de inicio.....	149	Respuesta a alertas de llamada	155
Monitorización remota.....	149	Realización de alertas de llamada.....	155
Iniciación del monitor remoto.....	150		

Modo Silenciar.....	156	Activación y desactivación de la función Man Down.....	163
Activación del modo Silenciar....	156	Mensajes de texto.....	164
Salida del modo Silenciar.....	157	Mensajes de texto rápidos 	164
Funcionamiento de emergencia.....	157	Envío de mensajes de texto rápidos 	164
Envío de alarmas de emergencia.....	158	Privacidad 	165
Envío de alarmas de emergencia con llamada.....	159	Activación o desactivación de la privacidad 	166
Alarmas de emergencia con transmisión de voz posterior.....	160	Inhibic. respuesta.....	166
Envío de alarmas de emergencia con transmisión de voz posterior 	161	Activación/desactivación de la inhibición de respuesta.....	166
Recepción de alarmas de emergencia.....	161	Operario aislado.....	167
Salida del modo de emergencia tras recibir la alarma de emergencia.....	162	Funciones de bloqueo por contraseña. 167	
Reinicio del modo de emergencia.....	162	Acceso a las radios mediante el uso de contraseñas.....	167
Salida del modo de emergencia	162	Desbloqueo de radios en estado de bloqueo.....	168
Hombre caído.....	163	Sistema de repetición de rango automático 	168
		Programación a través del interfaz aire 	169

Bloqueo de transmisión.....	169	Configuración de los niveles de potencia.....	174
Funcionamiento de Wi-Fi.....	169	Transmisión activada por voz.....	174
Activación o desactivación del Wi-Fi.....	170	Activación o desactivación de la transmisión activada por voz.....	175
Conexión a un punto de acceso a la red.....	170	Activación o desactivación de la tarjeta opcional.....	175
Herramientas.....	171	Activación o desactivación del indicador de voz.....	175
Comprobación de la carga de la batería.....	171	Cambio de la salida de audio entre el altavoz interno de la radio y un accesorio con cables.....	176
Lista de recepción flexible 	171	Activación o desactivación del audio inteligente.....	176
Activación o desactivación de la lista de recepción flexible.....	172	Activación o desactivación de la mejora de la vibración del habla.....	176
Reconocimiento de voz.....	172	Garantía de las baterías y de los cargadores.....	178
Configurar reconocimiento de voz.....	172	Garantía de fabricación.....	178
Activación y desactivación del supresor de respuesta acústica 	172	Garantía de capacidad.....	178
Activación o desactivación del sistema global de navegación por satélite.....	173	Garantía limitada.....	179
Encendido y apagado de tonos/alertas de la radio.....	173	PRODUCTOS DE COMUNICACIÓN DE MOTOROLA SOLUTIONS.....	179
Niveles de potencia.....	173		

I. COBERTURAS Y DURACIÓN DE LA GARANTÍA:.....	179
II. DISPOSICIONES GENERALES.....	180
III. DERECHOS DE LEYES ESTATALES:.....	180
IV. OBTENCIÓN DEL SERVICIO DE GARANTÍA.....	181
V. ELEMENTOS NO CUBIERTOS POR LA GARANTÍA.....	181
VI. DISPOSICIONES DE PATENTES Y SOFTWARE.....	182
VII. LEGISLACIÓN APLICABLE.....	183

Información importante sobre seguridad

Guía de exposición de energía a radiofrecuencia y seguridad del producto para radios transceptores portátiles

¡ATENCIÓN!

Esta radio está exclusivamente restringida al uso laboral. Antes de utilizar la radio, lea la guía de exposición a radiofrecuencia y seguridad del producto para radios transceptores portátiles, que contiene importantes instrucciones de funcionamiento para un uso seguro, así como información importante sobre la energía de radiofrecuencia y su control, en cumplimiento de las normas y normativas aplicables.

Esta radio se ha diseñado para uso por parte del público general. Antes de utilizar la radio, lea la guía de exposición a radiofrecuencia y seguridad del producto para radios transceptores portátiles, que contiene importantes instrucciones de funcionamiento para un uso seguro, así como información importante sobre la energía de radiofrecuencia y su control, en cumplimiento de las normas y normativas aplicables.

Para obtener una lista de las antenas y otros accesorios aprobados por Motorola Solutions, visite el siguiente sitio web:

Para obtener una lista de las antenas, las baterías y otros accesorios aprobados por Motorola Solutions, visite el siguiente sitio web:

<http://www.motorolasolutions.com>

Versión del software

Todas las funciones que se describen en las secciones siguientes son compatibles con la versión del software

R02.09.00.0000R01.00.00 o posterior.

Póngase en contacto con el distribuidor o el administrador del sistema para obtener más información.

Copyright

Los productos de Motorola Solutions descritos en el presente documento pueden incluir programas informáticos de Motorola Solutions protegidos por derechos de copyright. Las leyes de los Estados Unidos y otros países garantizan determinados derechos exclusivos a Motorola Solutions sobre los programas informáticos protegidos por copyright. Por consiguiente, ningún programa informático de Motorola Solutions protegido por copyright incluido entre los productos de Motorola Solutions descritos en este documento podrá copiarse ni reproducirse de ninguna forma sin el consentimiento expreso por escrito de Motorola Solutions.

© 2018 Motorola Solutions, Inc. Todos los derechos reservados.

Ninguna parte de este documento se puede reproducir, transmitir, almacenar en un sistema de recuperación o traducir a ningún idioma o lenguaje informático, independientemente del formato o el medio, sin el consentimiento previo por escrito de Motorola Solutions, Inc.

Asimismo, la adquisición de los productos de Motorola Solutions no garantiza, ya sea de forma implícita o explícita, por impedimento legal o de la forma que fuese,

ningún tipo de licencia bajo los derechos de autor, las patentes o las solicitudes de patentes de Motorola Solutions, excepto en los casos de uso de licencias normales no excluyentes sin regalías derivados de la ejecución de la ley en la venta de un producto.

Descargo de responsabilidad

Tenga en cuenta que determinadas características, funciones y prestaciones descritas en este documento podrían no ser aplicables a un sistema específico o incluirse en la licencia de uso de este; también pueden depender de las características particulares de un suscriptor o de la configuración de ciertos parámetros. Póngase en contacto con su distribuidor o representante de Motorola Solutions para obtener más información.

Marcas comerciales

MOTOROLA, MOTO, MOTOROLA SOLUTIONS y el logotipo de la M estilizada son marcas comerciales o marcas comerciales registradas de Motorola Trademark Holdings, LLC y se utilizan bajo licencia. Todas las demás marcas comerciales son propiedad de sus respectivos propietarios.

Directiva de Residuos de Aparatos Eléctricos y Electrónicos (RAEE) de la Unión Europea



■ La directiva de Gestión de Residuos de Aparatos Eléctricos y Electrónicos de la Unión Europea requiere que los productos que se vendan en los países de la UE tengan tachado el símbolo de la papelera en la etiqueta del producto y, en algunos casos, en el embalaje.

De acuerdo con lo establecido en la directiva de Gestión de Residuos de Aparatos Eléctricos y Electrónicos, el símbolo de la papelera tachado significa que los clientes y los usuarios finales residentes en la UE no pueden desechar equipos eléctricos ni accesorios como residuos domésticos.

Los clientes o los usuarios finales de los países de la UE deben ponerse en contacto con el representante del proveedor o servicio local para obtener información sobre el sistema de recogida de desechos de su país.

Derechos de autor del software informático

Los productos de Motorola Solutions descritos en el presente manual pueden incluir programas informáticos de Motorola Solutions protegidos por derechos de copyright almacenados en memorias de semiconductores o en otro tipo de medios. Las leyes de los Estados Unidos y de otros países preservan ciertos derechos exclusivos de Motorola Solutions con respecto a los programas informáticos protegidos por derechos de autor, que incluyen, entre otros, el derecho exclusivo de copia o reproducción en cualquier formato de un programa informático protegido por derechos de autor. Por consiguiente, se prohíbe la copia, la reproducción, la modificación, el uso de técnicas de ingeniería inversa y la distribución de forma alguna de todo programa informático de Motorola Solutions protegido por copyright e incluido en los productos de Motorola Solutions descritos en el presente manual sin el consentimiento expreso por escrito de Motorola Solutions. Asimismo, la adquisición de los productos de Motorola Solutions no garantiza, de forma implícita ni explícita, por impedimento legal ni de ningún otro modo, ningún tipo de licencia en lo que respecta a los derechos de copyright, las patentes o las solicitudes de patentes de Motorola Solutions, excepto en los casos de uso de licencias

normales y no excluyentes derivados de la ejecución de la ley en la venta de un producto.

La tecnología de codificación de voz AMBE+2™ que incluye este producto está protegida por derechos de propiedad intelectual, incluidos derechos de patente, copyrights y secretos comerciales de Digital Voice Systems, Inc.

Esta tecnología de codificación de voz tiene licencia exclusiva para su uso con este equipo de comunicaciones. Se prohíbe de forma explícita al usuario de esta tecnología descompilar, usar técnicas de ingeniería inversa, desmontar el código objeto o convertir de ninguna otra forma el código objeto en un formato legible.

Patentes de los EE. UU. Números: 5 870 405, 5 826 222, 5 754 974, 5 701 390, 5 715 365, 5 649 050, 5 630 011, 5 581 656, 5 517 511, 5 491 772, 5 247 579, 5 226 084 y 5 195 166.

Precauciones de manipulación

La radio portátil digital de la serie MOTOTRBO cumple las especificaciones IP67, lo que le permite soportar condiciones adversas como estar sumergidos en agua. En esta sección se describen algunas precauciones de manipulación básicas. La radio cumple las especificaciones IP54, lo que permite que la radio soporte condiciones de campo adversas, como la exposición al agua o al polvo.



PRECAUCIÓN:

No desmonte la radio. Esto podría dañar las juntas de la radio y provocar filtraciones. El mantenimiento de la radio deberá realizarse únicamente en un servicio técnico equipado para probar y cambiar las juntas de la radio.

- Si la radio se ha sumergido en agua, agítela bien para eliminar el agua que pudiera haber quedado dentro de la rejilla del altavoz y del puerto del micrófono. Si quedara agua dentro podría afectar a la calidad del sonido.
- Si el área de contacto de la batería de la radio ha estado expuesta al agua, limpie y seque los contactos de la batería tanto en la radio, como en la batería, antes

de volver a colocarla. El agua residual podría provocar un cortocircuito en la radio.

- Si la radio ha estado sumergida en una sustancia corrosiva (por ejemplo, agua salada), enjuague la radio y la batería con agua dulce y seque ambos componentes.
- Para limpiar las superficies exteriores de la radio, utilice una solución diluida de detergente suave de lavavajillas y agua dulce (por ejemplo, una cucharadita de detergente por cada 4 litros de agua).
- No bloquee nunca el conducto de ventilación (orificio) situado en el chasis de la radio, por debajo del contacto de la batería. Este conducto permite igualar la presión de la radio. Si lo hiciera, podrían producirse filtraciones dentro de la radio y el dispositivo perdería sus propiedades de ser sumergible.
- No obstruya ni cubra nunca el conducto de ventilación, ni siquiera con una etiqueta.
- Asegúrese de que ninguna sustancia aceitosa entre en contacto con el conducto de ventilación.
- La radio con antena conectada correctamente se ha diseñado para sumergirse a una profundidad máxima de 1 metro (3,28 pies), durante un máximo de 30 minutos. Rebasar cualquiera de estos límites o el

uso de la radio sin antena, podría provocar daños en la radio.

- Al limpiar la radio, no utilice un pulverizador de chorro de alta presión, ya que excedería la presión de 1 metro de profundidad y podría provocar la filtración de agua en la radio.
- Mantenga la radio limpia y evite la exposición al agua para ayudar a garantizar una funcionalidad y un rendimiento apropiados.
- Para limpiar las superficies exteriores de la radio, utilice una solución diluida de detergente suave de lavavajillas y agua dulce (por ejemplo, una cucharadita de detergente por cada 4 litros de agua).
- Estas superficies deben limpiarse siempre que una inspección visual periódica revele la presencia de manchas, grasa o suciedad.



PRECAUCIÓN:

Los efectos de determinadas sustancias químicas y sus vapores pueden resultar nocivos en algunos plásticos. Evite el uso de pulverizadores en aerosol, limpiadores de sintonizadores y otras sustancias químicas.

Introducción

Esta guía del usuario describe el funcionamiento de las radios.

Es posible que el distribuidor o el administrador del sistema hayan personalizado la radio para satisfacer sus necesidades específicas. Póngase en contacto con el distribuidor o el administrador del sistema para obtener más información.

Puede consultar con su distribuidor o administrador del sistema lo siguiente:

- ¿Se ha programado la radio con canales convencionales predeterminados?
- ¿Qué botones se han programado para acceder a otras funciones?
- ¿Qué accesorios opcionales pueden satisfacer sus necesidades?
- ¿Cuáles son las prácticas recomendadas de uso de las radios para una comunicación eficaz?
- ¿Qué procedimientos de mantenimiento contribuirán a incrementar la vida útil de la radio?

Información sobre los iconos

A lo largo de este documento, los iconos que se describen se utilizan para indicar las funciones admitidas con el modo analógico convencional o con el modo digital convencional.



Indica una función disponible **solo en modo analógico** convencional.



Indica una función disponible **solo en modo digital** convencional.

No se muestran iconos para las funciones que están disponibles en **ambos** modos convencionales (analógico y digital).

Modos analógico y digital convencionales

Cada canal de la radio se puede configurar como un canal analógico convencional o un canal digital convencional.

Algunas de las funciones no estarán disponibles al cambiar de modo digital a analógico.

La radio también tiene funciones disponibles para los modos analógico y digital. Las pequeñas diferencias en la forma en que funciona cada función **no** afectan al funcionamiento de la radio.

**NOTA:**

La radio también cambia entre los modos analógico y digital durante un rastreo de modo doble. Consulte [Rastreo en la página 150](#) para obtener más información.

IP Site Connect

Esta función permite que la radio amplíe la comunicación convencional más allá del alcance de un solo sitio mediante la conexión a diferentes sitios disponibles a través de una red IP (Protocolo de Internet). Se trata de un modo multisitio convencional.

Si la radio está fuera de alcance con respecto a un sitio y entra en el alcance de otro, la radio se conectará al repetidor del nuevo sitio para enviar o recibir transmisiones de datos o llamadas. Esto se puede realizar manual o automáticamente en función de los ajustes definidos.

Durante una búsqueda de sitios automática, la radio rastrea todos los sitios disponibles cuando la señal del sitio actual es débil o cuando la radio no puede detectar ninguna señal procedente del sitio actual. A continuación, la radio se ajusta al repetidor con el indicador de intensidad de la señal recibida (RSSI) más elevado.

Durante una búsqueda de sitios manual, la radio busca el siguiente sitio de la lista de navegación que tenga cobertura en ese momento (aunque tal vez no sea la señal más intensa) y se acopla al repetidor.

**NOTA:**

Cada canal solo puede tener activado el rastreo o el desplazamiento, pero no ambas opciones al mismo tiempo.

Los canales que tengan esta función activada pueden añadirse a una lista de navegación particular. La radio busca los canales en la lista de navegación durante la operación de navegación automática para localizar el mejor sitio. Una lista de navegación soporta un máximo de 16 canales, incluido el canal seleccionado.

**NOTA:**

No puede añadir ni eliminar manualmente una entrada de la lista de navegación. Póngase en contacto con el distribuidor o el administrador del sistema para obtener más información.

Capacity Plus

Capacity Plus es un sistema troncal de nivel de entrada de un solo sitio y varios sitios. La troncalización dinámica de un solo sitio y de varios sitios ofrece mejor capacidad y cobertura.

Capacity Plus – Sitio único

Capacity Plus-Sitio único es una configuración troncal de un solo sitio del sistema de radio MOTOTRBO, que utiliza un conjunto de canales para que soporte cientos de usuarios y hasta 254 grupos. Esta función permite que la radio utilice de forma eficaz el número disponible de canales programados mientras se encuentra en el Modo Repetidor.

Oirá un tono indicador negativo si intenta acceder a una función que no esté disponible en Capacity Plus - Single Site al pulsar un botón programable.

La radio también tiene funciones que están disponibles en el modo digital convencional, IP Site Connect y Capacity Plus. Sin embargo, las pequeñas diferencias en la forma de funcionar de cada función no afectan al funcionamiento de la radio.

Póngase en contacto con el distribuidor o el administrador del sistema para obtener más información sobre esta configuración.

Capacity Plus - Varios sitios

Capacity Plus-Varios sitios es una configuración troncal de varios canales del sistema de radio MOTOTRBO que combina lo mejor de las configuraciones Capacity Plus e IP Site Connect.

Capacity Plus-Varios sitios permite que su radio amplíe la comunicación troncal más allá del alcance de un solo sitio mediante la conexión a diferentes sitios disponibles conectados a través de una red IP. También proporciona una capacidad superior gracias al uso eficiente del número disponible de canales programados combinados que soporta cada uno de los sitios disponibles.

Si la radio está fuera de rango con respecto a un sitio y entra en el alcance de otro, se conectará al repetidor del nuevo sitio para enviar o recibir transmisiones de datos o llamadas. Según la configuración, esto se realiza de forma automática o manual.

Si la radio se ha configurado para hacerlo de forma automática, rastrea todos los sitios disponibles cuando la señal del sitio actual sea débil o cuando la radio no pueda

detectar ninguna señal del sitio actual. A continuación se ajusta al repetidor con el valor de RSSI más elevado.

En una búsqueda manual de sitio, la radio busca el siguiente sitio de la lista de navegación que tenga cobertura en ese momento (aunque tal vez no sea la señal más intensa) y se acopla a él.

Cualquier canal con Capacity Plus-Varios sitios activado puede añadirse a una lista de navegación particular. La radio busca esos canales durante la operación de navegación automática para localizar los mejores sitios.

**NOTA:**

No puede añadir ni eliminar manualmente una entrada de la lista de navegación. Póngase en contacto con el distribuidor o el administrador del sistema para obtener más información.

De forma similar a Capacity Plus-Varios sitios, los iconos de las funciones que no son aplicables a Capacity Plus-Varios sitios no están disponibles en el menú. Oirá un tono indicador negativo si accede a una función que no esté disponible en Capacity Plus-Varios sitios al pulsar un botón programable.

Funcionamiento básico

En este capítulo se explican las operaciones para comenzar a utilizar la radio.

Carga de la batería

La radio recibe energía de una batería de níquel metal hidruro (NiMH) o de iones de litio.

- Para cumplir con los términos de la garantía y evitar daños, cargue la batería utilizando un cargador Motorola Solutions exactamente tal como se describe en la guía del usuario del cargador.

Todos los cargadores pueden cargar únicamente baterías Motorola Solutions autorizadas. Es posible que no se puedan cargar otras baterías. Motorola Solutions recomienda que la radio permanezca apagada durante la carga.

- Cargue la batería IMPRES™ con un cargador IMPRES para optimizar la vida útil de la batería y los valiosos datos de la batería. Las baterías IMPRES que se cargan exclusivamente con cargadores IMPRES reciben una ampliación de la garantía de seis meses sobre la duración de la garantía

estándar de la batería de primera calidad de Motorola Solutions.

- Cargue una batería nueva 14 o 16 horas antes del primer uso para conseguir un mejor rendimiento.

Colocación de la batería

Siga el procedimiento para colocar la batería en la radio.

Esta función de alerta de falta de coincidencia solo se aplica a las baterías IMPRES y las baterías no IMPRESS con un número de kit programado en la memoria de solo lectura programable y borrable (EPROM).

Si la radio está conectada con la batería incorrecta, se emitirá un tono grave de aviso, los LED parpadearán en rojo, y el Indicador de voz/Reconocimiento de voz emitirá un tono de aviso si el Indicador de voz/Reconocimiento de texto se carga a través de CPS.

El certificado de la radio quedará anulado si conecta una batería UL a una radio aprobada por FM o viceversa. La radio puede preprogramarse a través de CPS para alertarle si la batería no coincide. Consulte con el

distribuidor o administrador del sistema cómo se ha programado la radio.

- 1 Alinee la batería con las guías de la parte posterior de la radio.
-
- 2 Presione firmemente la batería y deslícela hacia arriba hasta que el cierre se coloque en su lugar.

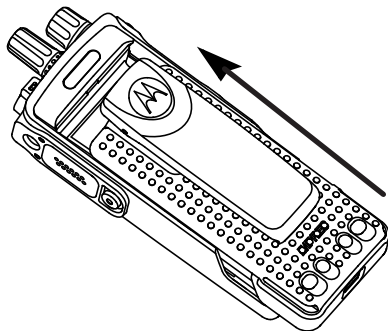

-
- 3 Coloque el pestillo de la batería en la posición de cierre.
-
- 4 Para extraer la batería, apague la radio. Desplace el cierre de la batería con la marca **A** hasta la posición

de apertura, deslice la batería hacia abajo y sáquela de las guías.

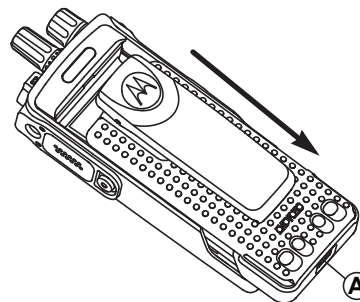

Colocación de la antena

Siga el procedimiento para acoplar la antena a la radio.

Asegúrese de que la radio está desconectada.

Coloque la antena en el receptáculo y gírela en el sentido de las agujas del reloj hasta que encaje para disfrutar de la mejor protección contra el agua y el polvo.

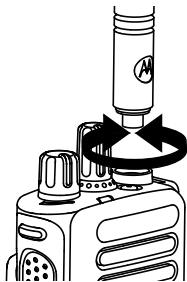

NOTA:

Para quitar la antena, gírela en el sentido contrario a las agujas del reloj.



PRECAUCIÓN:

Si es necesario cambiar la antena, asegúrese de que se utilizan únicamente antenas MOTOTRBO. Si no lo hace así, la radio resultará dañada.

Colocación de la funda de transporte

Siga el procedimiento para acoplar la funda de transporte a la radio.

- 1 Alinee las ranuras de la funda de transporte con las ranuras de la batería.
- 2 Presione hacia abajo hasta que oiga un clic.

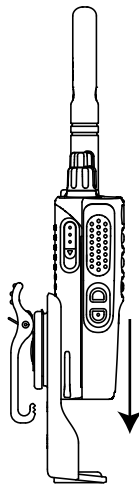

Instalación de la cubierta del conector universal (cubierta antipolvo)

El conector universal está situado en el lateral de la antena de la radio. Se utiliza para conectar los accesorios MOTOTRBO a la radio. Siga el procedimiento para acoplar la cubierta antipolvo a la radio.

Vuelva a colocar la cubierta antipolvo cuando no se esté utilizando el conector universal.

- 1 Inserte el extremo en ángulo de la cubierta en las ranuras que hay por encima del conector universal.
-
- 2 Empuje la cubierta hacia abajo para fijar correctamente la cubierta antipolvo al conector universal.

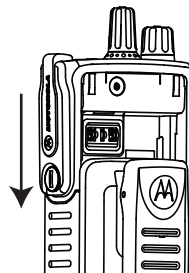

-
- 3 Fije la cubierta del conector a la radio girando el tornillo en el sentido de las agujas del reloj.
-

Limpieza de la cubierta del conector universal (cubierta antipolvo)

Si la radio ha estado expuesta al agua, seque el conector universal antes de conectar un accesorio o sustituir la cubierta para el polvo. Si la radio ha estado expuesta a agua salada o a contaminantes, realice el siguiente procedimiento para limpiarla.

- 1 Mezcle una cucharada de detergente suave para lavavajillas con cuatro litros de agua para obtener una solución al 0,5 %.
-

- 2 Limpie solo las superficies externas de la radio con la solución. Aplique la solución con moderación utilizando un cepillo rígido, no metálico de cerdas cortas.
- 3 Seque la radio por completo con un paño suave que no suelte pelusa. Asegúrese de que la superficie de contacto del conector universal está limpia y seca.
- 4 Aplique un bolígrafo lubricante o un limpiador DeoxIT GOLD (proveedor: CAIG Labs, número de referencia G100P) sobre la superficie de contacto del conector universal.
- 5 Conecte un accesorio al conector universal para comprobar la conectividad.



NOTA:

No sumerja la radio en agua. Asegúrese de que no quede detergente entre el conector universal, los controles o las hendiduras.

Limpie la radio una vez al mes por motivos de mantenimiento. Se recomienda que limpie la radio con más frecuencia si se encuentra en entornos exigentes, como una planta petroquímica o en un medio marino con una alta concentración de sal.

Extracción de la cubierta del conector universal (cubierta antipolvo)

Siga el procedimiento para extraer la cubierta antipolvo de la radio.

- 1 Presione el pestillo hacia abajo.
- 2 Levante la cubierta y deslice hacia abajo la cubierta antipolvo para extraerla del conector universal.

Vuelva a colocar la cubierta antipolvo cuando no se esté utilizando el conector universal.

Encendido de la radio

Siga el procedimiento para encender la radio.

Gire la **perilla de control de volumen/encendido/apagado** hacia la derecha hasta que oiga un clic.

Si es correcta:

- Suena un tono.
- El indicador LED verde se ilumina.

Si la función Tonos/alertas está desactivada, no se oirá ningún tono al encenderse.

**NOTA:**

Durante el encendido inicial tras una actualización de la versión del software a **R02.07.00.0000** o posterior, se llevará a cabo una actualización del firmware de GNSS que durará 20 segundos. Tras la actualización, la radio se restablece y se vuelve a encender. La actualización de firmware solo se aplica a los modelos portátiles que cuentan con la última versión de software y hardware.

Compruebe la batería si la radio no se enciende. Asegúrese de que está cargada y conectada correctamente. Póngase en contacto con su distribuidor si la radio sigue sin encenderse.

Apagado de la radio

Siga el procedimiento para apagar la radio.

Gire el **botón de volumen/encendido/apagado** en el sentido contrario al de las agujas del reloj hasta que oiga un clic.

Ajuste del volumen

Siga el procedimiento para cambiar el nivel de volumen de la radio.

Lleve a cabo una de las siguientes acciones:

- Gire el **botón de volumen/encendido/apagado** en el sentido de las agujas del reloj para subir el volumen.
- Gire el **botón de volumen/encendido/apagado** en el sentido contrario a las agujas del reloj para bajar el volumen.

**NOTA:**

La radio se puede programar para que presente una diferencia de volumen mínima cuando no se pueda bajar el nivel de volumen más allá del volumen mínimo programado. Póngase en contacto con el distribuidor o el administrador del sistema para obtener más información.

Controles de la radio

En este capítulo se explican los botones y las funciones para controlar la radio.

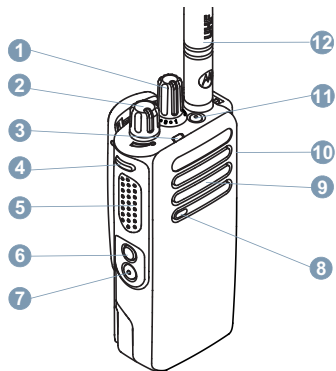

- 1 Selector de canales
- 2 Mando de control de encendido/apagado/volumen
- 3 Indicador LED
- 4 Botón lateral 1¹
- 5 Botón PTT (pulsar para hablar)

- 6 Botón lateral 2¹
- 7 Botón lateral 3¹
- 8 Micrófono
- 9 Altavoz
- 10 Conector universal para accesorios
- 11 Botón de emergencia¹
- 12 Antena

¹ Estos botones son programables.

Operaciones de Capacity Max

Capacity Max es un canal de control basado en un sistema troncalizado de radio. Las funciones disponibles para los usuarios de radio en virtud de este sistema están disponibles en este capítulo.

Botón PTT (Pulsar para hablar)

El botón Pulsar para hablar (**PTT**) tiene dos funciones básicas:

- En el transcurso de una llamada, el botón **PTT** permite que la radio transmita a las demás radios de la llamada. El micrófono se activa cuando se pulsa el botón **PTT**.
- Cuando no hay ninguna llamada en curso, el botón **PTT** se utiliza para realizar una nueva llamada.

Para hablar, pulse de forma prolongada el botón **PTT**. Suelte el botón **PTT** para escuchar.

Si el tono Permiso para hablar está activado, espere a que finalice el tono de alerta breve antes de empezar a hablar.

Botones programables

En función de la duración de la pulsación de un botón, el distribuidor puede programar los botones programables como accesos directos a las funciones de la radio.

Pulsación corta

Pulsar y soltar el botón rápidamente.

Pulsación larga

Mantener pulsado el botón durante la duración programada.



NOTA:

Consulte [Funcionamiento de emergencia en la página 157](#) para obtener más información sobre la duración programada del botón de **Emergencia**.

Funciones asignables de la radio

El distribuidor o administrador del sistema puede asignar las siguientes funciones de radio a los botones programables.

Conmutación de audio

Alterna el direccionamiento de audio entre el altavoz interno de la radio y el altavoz de un accesorio con cables.

Carga de la batería

Indica la carga de la batería con el indicador LED.

Camb. audio Bluetooth®

Alterna el direccionamiento de audio entre el altavoz interno de la radio y el accesorio externo con tecnología Bluetooth.

Conexión de Bluetooth

Inicia una operación de detección y conexión de Bluetooth.

Desconexión de Bluetooth

Finaliza todas las conexiones Bluetooth en curso entre dispositivos habilitados para Bluetooth y la radio.

Bluetooth visible

Permite que la radio entre en el modo de Bluetooth visible.

Cancelar

Permite a los usuarios finalizar las llamadas seleccionadas.

Emergencia

Dependiendo de la programación, inicia o cancela una llamada o una alarma de emergencia.

Audio inteligente

Permite activar o desactivar el Audio inteligente.

Roam manual del sitio

Inicia la búsqueda de sitio manual.

Mic AGC

Activa o desactiva el control automático de ganancia (AGC) del micrófono interno.

Acceso de marcación rápida

Inicia directamente una difusión, llamada privada, telefónica o a grupo, una alerta de llamada o un mensaje de texto rápido predefinidos.

Función de tarjeta opcional

Activa o desactiva las funciones de la tarjeta opcional para los canales compatibles con dicha tarjeta.

Salir del teléfono

Finaliza una llamada telefónica.

Privacidad

Activa o desactiva la privacidad.

Restablecer canal base

Configura un nuevo canal base.

Silenciar recordatorio de canal base

Silencia el recordatorio de canal de inicio.

Información del sitio

Reproduce los mensajes de voz de indicador del sitio actual si el indicador de voz está activado.

Control de telemetría

Controla el pin de salida en una radio local o remota.

Cambiar nivel de prioridad de llamadas

Permite que la radio active el nivel alto/normal de prioridad de llamadas.

Mejora de la vibración del habla

Permite activar o desactivar esta función.

Activar/Desactivar indicador de voz

Activa o desactiva el indicador de voz.

Wi-Fi

Activa o desactiva el Wi-Fi.

Cambio de zona

Permite al usuario de la radio cambiar entre la zona 1 y la zona 2.

Funciones asignables de configuración o herramientas

Los siguientes ajustes o funciones de la radio se pueden asignar a los botones programables.

Tonos/alertas

Activa y desactiva todos los tonos y alertas.

Nivel de potencia

Alterna entre los niveles de potencia de transmisión alto y bajo.

Indicadores de estado

En este capítulo se explican los indicadores de audio y los tonos de audio que se utilizan en la radio.

Indicador LED

El indicador LED muestra el estado de funcionamiento de la radio.

Rojo intermitente

La radio no ha superado la autocomprobación durante el encendido.

La radio está recibiendo una transmisión de emergencia.

La radio está transmitiendo con estado de batería baja.

La radio está fuera del rango de alcance, si se ha configurado un sistema de repetición de rango automático.

El modo Silenciar está activado.

Verde fijo

La radio se está encendiendo.

La radio está transmitiendo.

Indica que la carga de la batería está completa al pulsar el botón programado **Carga de la batería**.

La radio está enviando una alerta de llamada o una transmisión de emergencia.

Verde intermitente

La radio está recibiendo una llamada o datos.

La radio está recuperando transmisiones de programación a través del interfaz aire.

La radio está detectando actividad a través del interfaz aire.



NOTA:

Esta actividad puede afectar o no al canal programado de la radio debido a la naturaleza del protocolo digital.

Verde intermitente doble

La radio está recibiendo una llamada o datos con la función de privacidad habilitada.

Amarillo fijo

La radio está en modo de Bluetooth visible.

Indica que la carga de la batería es suficiente al pulsar el botón programado **Carga de la batería**.

Amarillo intermitente

La radio aún tiene que responder a una alerta de llamada.

Parpadeo doble en amarillo

La radio tiene la navegación automática activada.

La radio está buscando de forma activa un nuevo sitio.

La radio aún tiene que responder a una alerta de llamada a grupo.

La radio está bloqueada.

Tonos

A continuación se describen los tonos que suenan a través del altavoz de la radio.



Tono agudo



Tono grave

Tonos de audio

Los tonos de audio le proporcionan indicaciones sonoras del estado de la radio o de la respuesta de la radio a los datos recibidos.

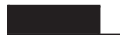

Tono continuo

Un sonido monótono. Suena continuamente hasta que finaliza.



Tono periódico

Suena periódicamente dependiendo de la duración que haya establecido la radio. El tono empieza, se para y se repite.



Tono repetitivo

Suena un único tono que se repite hasta que lo apaga el usuario.



Tono momentáneo

Suena una vez por un periodo corto establecido por la radio.

Tonos de indicador

Los tonos de indicador proporcionan indicaciones audibles del estado después de realizar una acción para llevar a cabo una tarea.



Tono indicador positivo



Tono indicador negativo

Registro

Hay una serie de mensajes relacionados con el registro que puede recibir.

Registro

El registro se suele enviar al sistema durante el encendido, el cambio de grupo de conversación o el roaming entre sitios. Si una radio no puede efectuar el registro en un sitio, la radio intenta navegar a otro sitio automáticamente. La radio elimina temporalmente el sitio donde se intentó el registro de la lista de roaming.

La indicación significa que la radio está ocupada buscando un sitio al que navegar o que ha encontrado correctamente

un sitio pero está esperando una respuesta de la radio a los mensajes de registro.

Cuando se registra una radio, suena un tono y el indicador LED amarillo parpadea dos veces para indicar una búsqueda de sitio.

Si las indicaciones continúan, el usuario debe cambiar de ubicación o, si tiene permiso, navegar manualmente a otro sitio.

Fuera de alcance

Se considera que la radio se encuentra fuera de cobertura cuando esta no puede detectar una señal del sistema o del sitio actual. Esta indicación suele significar que la radio se encuentra fuera de cobertura geográfica de radiofrecuencia (RF) saliente.

Cuando una radio se encuentra fuera de cobertura, se oye un tono repetitivo y el indicador LED rojo parpadea.

Póngase en contacto con su distribuidor o administrador del sistema si la radio sigue recibiendo indicaciones de fuera de cobertura en un área con buena cobertura de RF.

Error de afiliación de grupo de conversación

La radio intenta afiliarse al grupo de conversación especificado en los canales o Mando de posiciones

unificado (UKP, del inglés Unified Knob Position) durante el registro.

Una radio que presenta un error de afiliación no puede realizar o recibir llamadas desde el grupo de conversación al que la radio está intentando afiliarse.

Póngase en contacto con su distribuidor o administrador del sistema si la radio recibe indicaciones de error de afiliación.

Registro deneg.

Se reciben indicadores de registro denegado cuando no se acepta el registro en el sistema.

La radio no indica al usuario el motivo específico por el que se ha denegado el registro. Normalmente, un registro se deniega cuando el operador del sistema ha desactivado el acceso de la radio al sistema.

Cuando se deniega el registro de una radio, el indicador LED amarillo parpadea dos veces para indicar una búsqueda de sitio.

Selecciones de canales y zonas

En este capítulo se explican las operaciones para seleccionar una zona o un canal en la radio.

La radio se puede programar con un máximo de 250 zonas de Capacity Max, con un máximo de 160 canales por zona. Cada zona de Capacity Max contiene un máximo de 16 posiciones asignables.

Selección de zonas

Siga el procedimiento para seleccionar la zona que desee en la radio.

Pulse el botón **Cambio de zona** programado.

Se emitirá uno de los tonos siguientes:

Tono indicador positivo

La radio está en la zona 2.

Tono indicador negativo

La radio está en la zona 1.



NOTA:

Para todas las radio sin teclado, se recomienda activar la función Indicador de voz para la selección de zonas. La función de indicador de voz solo puede activarse mediante CPS.

Selección de un tipo de llamada

Utilice el mando selector de canales para seleccionar el tipo de llamada. Puede tratarse de una llamada de grupo, llamada de difusión, llamada a todos o llamada privada, en función de la programación de la radio. Si cambia el selector de canales a una posición diferente (que tenga un tipo de llamada asignada), la radio volverá a registrarse en el sistema Capacity Max. La radio se registrará con el ID de grupo de conversación que se haya programado para la nueva posición del selector de canales el nuevo tipo de llamada.

Dado que la radio no funciona cuando se selecciona un canal no programado, utilice el selector de canales para elegir en su lugar un canal programado.

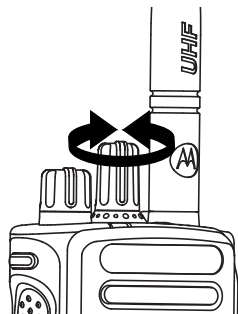

Una vez se defina la zona (si tiene varias zonas en la radio), gire el mando selector de canales programado para seleccionar el tipo de llamada.

Selección de un emplazamiento

Un emplazamiento ofrece cobertura para un área específica. En una red multisitio, la radio de Capacity Max buscará automáticamente un nuevo emplazamiento cuando el nivel de señal del emplazamiento en que esté registrada se reduzca hasta ser inaceptable.

El sistema Capacity Max es compatible con hasta 250 emplazamientos.

Solicitud de itinerancia

Una solicitud de itinerancia ordena a la radio buscar un emplazamiento diferente, aunque la señal que reciba del emplazamiento actual sea aceptable.

Si no se encuentran sitios disponibles:

- La continúa buscando por la lista de sitios.
- La radio vuelve al sitio anterior si este sigue estando disponible.



NOTA:

es algo que programa el distribuidor.

Pulse el botón **Roam manual del sitio** programado.

Escuchará un tono que indica que la radio ha cambiado a un nuevo emplazamiento.

Bloqueo del sitio activ./desactiv.

Al habilitarlo, la radio solo buscará el emplazamiento actual. Si se deshabilita, la radio busca otros emplazamientos además del actual.

Pulse el botón programado **Bloq. sitio**.

Si la función de **bloqueo de sitio** está activada:

- Se escuchará un tono indicador afirmativo, el cual señala que la radio se ha bloqueado en sitio actual.

Si la función de **bloqueo de sitio** está desactivada:

- Se oír un tono indicador negativo, que señala que la radio está desbloqueada.

Restricción de sitios

En el sistema Capacity Max, el administrador de la radio tiene la capacidad de decidir los sitios de red que puede utilizar o no la radio.

Para cambiar la lista de sitios permitidos o restringidos, no es necesario reprogramar la radio. Si la radio intenta registrarse en un sitio restringido, esta recibe indicación de

que se ha denegado el sitio. A continuación, la radio buscará otro emplazamiento de red.

Cuando se presentan restricciones de sitio, el indicador LED amarillo parpadea dos veces para indicar una búsqueda de sitio.

Troncal de sitio

Un sitio debe poder comunicarse con el controlador de funcionamiento troncal para que se considere como troncal del sistema.

Si el sitio no puede comunicarse con el controlador de funcionamiento troncal del sistema, la radio entra en el modo de funcionamiento troncal en sitio. Mientras se encuentra en el modo de funcionamiento troncal en sitio, la radio emite una indicación sonora y visual periódica al usuario para informarle de sus funciones limitadas.

Cuando la radio se encuentra en el modo de funcionamiento troncal en sitio, se oye un tono repetitivo.

Las radios que se encuentran en el modo de funcionamiento troncal en sitio podrán seguir realizando llamadas de voz individuales y de grupo, así como enviar mensajes de texto al resto de radios ubicadas en el mismo sitio. Las consolas de voz, los grabadores de registro, las

puertas de enlace telefónicas y las aplicaciones de datos no se pueden comunicar con las radios en el sitio.

Una vez que se encuentre en el modo de funcionamiento troncal en sitio, una radio que participe en llamadas a varios sitios solo se podrá comunicar con otras radios ubicadas en el mismo sitio. La comunicación hacia y desde otros sitios se perdería.



NOTA:

Si existen varios sitios que cubren la ubicación actual de la radio y uno de ellos entra en el modo de funcionamiento troncal en sitio, las radios navegan a otro sitio si se encuentra en el área de cobertura.

Llamadas

En este capítulo se explican las operaciones para recibir, responder, realizar y finalizar llamadas.

Puede seleccionar un ID o alias de suscriptor, o un ID o alias de grupo después de haber seleccionado un canal mediante una de estas funciones:

Botón de acceso de marcación rápida programado

Este método se utiliza solo para , llamadas de grupo, llamadas privadas y llamadas telefónicas.

Solo puede asignar un ID a un botón de **acceso de marcación rápida** mediante una pulsación larga o breve de un botón programable.

Botón programable

Este método solo se utiliza para llamadas telefónicas.

Llamadas de grupo

La radio debe estar configurada como parte de un grupo para recibir una llamada del grupo de usuarios o realizar una llamada al mismo.

Realización de llamadas a grupo

Siga el procedimiento para realizar llamadas a grupo con la radio.

- 1 Lleve a cabo una de las siguientes acciones:
 - Seleccione un canal con el ID o alias de grupo activo. Consulte [Selección de un tipo de llamada en la página 39](#).
 - Pulse el botón de **acceso de marcación rápida** programado.
-

- 2 Pulse el botón **PTT** para realizar la llamada.
El indicador LED verde se ilumina.
-

- 3 Lleve a cabo una de las siguientes acciones:
 - Espere hasta que acabe el tono de Permitir hablar (si está activado) y comience a hablar con claridad al micrófono.
 - Espere a que finalice el efecto local de **PTT** (si está activado) y hable con claridad al micrófono.
-

- 4 Suelte el botón **PTT** para escuchar.
El indicador LED verde se ilumina cuando la radio de destino responde.
-

- 5 Si la función de indicación de canal libre está activada, oirá un breve tono de alerta en el momento en que la radio transmisora suelte el botón **PTT**, lo que señala que el canal está libre para que el usuario responda. Pulse el botón **PTT** para responder la llamada.

La llamada finalizará cuando no haya ninguna actividad de voz durante un periodo determinado.

La persona que ha iniciado la llamada puede pulsar el botón **Cancelar** programado para finalizar una llamada de grupo.

Respuesta a llamadas de grupo

Siga el procedimiento para responder a llamadas de grupo con la radio.

Al recibir una llamada de grupo:

- El indicador LED verde parpadea.
- La radio desactiva el silencio y las llamadas entrantes suenan a través del altavoz.

1 Lleve a cabo una de las siguientes acciones:

- Si la función de indicación de canal libre está activada, oirá un breve tono de alerta en el momento en que la radio transmisora suelte el botón **PTT**, lo que señala que el canal está libre para que el usuario responda. Pulse el botón **PTT** para responder la llamada.
- Si la función de Interrupción de voz está activada, pulse el botón **PTT** para interrumpir el

audio de la radio transmisora y liberar el canal para responder.

El indicador LED verde se ilumina.

2 Lleve a cabo una de las siguientes acciones:

- Espere hasta que acabe el tono de Permitir hablar (si está activado) y comience a hablar con claridad al micrófono.
 - Espere a que finalice el efecto local de **PTT** (si está activado) y hable con claridad al micrófono.
-

3 Suelte el botón **PTT** para escuchar.

La llamada finalizará cuando no haya ninguna actividad de voz durante un periodo determinado.

Llamada de difusión

Una llamada de difusión es una llamada de voz de cualquier usuario a todo un grupo de conversación.

La función de llamada de difusión permite transmitir información al grupo de conversación solo al usuario que inicia la llamada, mientras que los destinatarios de la llamada no pueden responder.

La persona que inicia la difusión también puede finalizar la llamada de difusión. Para recibir una llamada de un grupo de usuarios, o para llamar a un grupo de usuarios, la radio debe estar configurada como parte de un grupo.

Realización de llamadas de difusión

Siga el procedimiento para realizar llamadas de difusión con la radio.

1 Lleve a cabo una de las siguientes acciones:

- Seleccione un canal con el ID o alias de grupo activo. Consulte [Selección de un tipo de llamada en la página 39](#).
 - Pulse el botón de **acceso de marcación rápida** programado.
-

2 Pulse el botón **PTT** para realizar la llamada.

El indicador LED verde se ilumina.

3 Lleve a cabo una de las siguientes acciones:

- Espere hasta que acabe el tono de Permitir hablar (si está activado) y comience a hablar con claridad al micrófono.

- Espere a que finalice el efecto local de **PTT** (si está activado) y hable con claridad al micrófono.

La persona que ha iniciado la llamada puede pulsar el botón **Cancelar** programado para finalizar la llamada de difusión.

**NOTA:**

No se permite a los usuarios receptores contestar durante una llamada de difusión. El tono de contestación prohibida sonará momentáneamente si se pulsa el botón **PTT** durante una llamada de difusión.

Recepción de llamadas de difusión

Siga el procedimiento para recibir una llamada de difusión en la radio.

Al recibir una llamada de difusión:

- El indicador LED verde parpadea.
- La radio desactiva el silencio y las llamadas entrantes suenan a través del altavoz.

Llamada privada

Una llamada privada es una llamada de una radio individual a otra radio individual.

Existen dos formas de realizar una llamada privada.

- El primer tipo de llamada se denomina establecimiento de llamadas fuera del aire (OACSU, del inglés Off Air Call Set-Up). OACSU establece la llamada después de realizar una verificación de presencia de radio y finaliza la llamada automáticamente.
- El segundo tipo se denomina establecimiento de llamadas totalmente fuera del aire (FOACSU, del inglés Full Off Air Call Set-Up). FOACSU también establece la llamada después de realizar una verificación de presencia de radio. Sin embargo, las llamadas con FOACSU requieren la confirmación del usuario para finalizar la llamada y permiten al usuario aceptar o rechazar la llamada.

El administrador del sistema es quien configura el tipo de llamada.



NOTA:

.Tanto la persona que ha iniciado la llamada como el receptor pueden finalizar una llamada privada en curso pulsando el botón **Cancelar** programado.

Realizar llamadas privadas

La radio debe programarse para poder iniciar una llamada privada. Si esta función no está activada, escuchará un tono indicador negativo cuando inicie la llamada. Siga el procedimiento para realizar llamadas privadas con la radio. Si la radio de destino no está disponible, sonará un breve tono.

- 1 Lleve a cabo una de las siguientes acciones:
 - Seleccione un canal con el ID o alias de suscriptor activo. Consulte [Selección de un tipo de llamada en la página 39](#).
 - Pulse el botón de **acceso de marcación rápida** programado.
-

- 2 Pulse el botón **PTT** para realizar la llamada.
El indicador LED verde se ilumina.
-

- 3 Espere hasta que acabe el tono de Permitir hablar (si está activado) y comience a hablar con claridad al micrófono.
-

- 4 Suelte el botón **PTT** para escuchar.
El indicador LED verde se ilumina cuando la radio de destino responde.
-

- 5 La llamada finalizará cuando no haya ninguna actividad de voz durante un periodo determinado. Se oirá un tono breve.
.Tanto la persona que ha iniciado la llamada como el receptor pueden finalizar una llamada privada en curso pulsando el botón **Cancelar** programado.
-

Realización de llamadas privadas con el botón de Llamada por marcación rápida

La función Llamada por marcación rápida permite realizar fácilmente una llamada privada a un ID o alias de llamada privada predefinido. Esta función se puede asignar a la pulsación breve o prolongada de un botón programable.

Solo puede tener un alias o ID asignado a un botón de Llamada instantánea. La radio puede tener varios botones programados de Llamada por marcación rápida.

- 1 Pulse el botón programado de **Llamada instantánea** para efectuar una llamada privada al ID o alias de llamada privada predefinido.
- 2 Pulse el botón **PTT** para realizar la llamada.
El indicador LED se ilumina en color verde fijo.
- 3 Espere hasta que acabe el tono Permitir hablar (si está activado) y hable con claridad al micrófono.
- 4 Suelte el botón **PTT** para escuchar.

Cuando la radio a la que se llama responda, el indicador LED parpadeará en verde.

Si no hay actividad de voz durante un periodo de tiempo predeterminado, la llamada finalizará.

.Tanto la persona que ha iniciado la llamada como el receptor pueden finalizar una llamada privada en curso pulsando el botón **Cancelar** programado.

Recepción de llamadas privadas

Cuando reciba llamadas privadas configuradas como llamadas de establecimiento de llamadas fuera del aire (OACSU, del inglés Off Air Call Set-Up):

- El indicador LED verde parpadea.
- La radio desactiva el silencio y las llamadas entrantes suenan a través del altavoz.



NOTA:

En función de la configuración de la radio, establecimiento de llamadas fuera del aire (OACSU) o establecimiento de llamadas totalmente fuera del aire (FOACSU), la respuesta a las llamadas privadas puede o no requerir la confirmación del usuario.

En la configuración con OACSU, la radio desactiva el silencio y la llamada se conecta automáticamente.

Aceptar llamadas privadas

Cuando reciba llamadas privadas configuradas como llamadas de establecimiento de llamadas totalmente fuera del aire (FOACSU, del inglés Full Off Air Call Set-Up):

- El indicador LED verde parpadea.
- 1 Para aceptar una llamada privada, lleve a cabo la siguiente acción:
 - Pulse el botón **PTT** en cualquier entrada.

El indicador LED verde se ilumina.

- 2 Espere hasta que acabe el tono de Permitir hablar (si está activado) y comience a hablar con claridad al micrófono.
-

- 3 Suelte el botón **PTT** para escuchar.

La llamada finalizará cuando no haya ninguna actividad de voz durante un periodo determinado. Suena un tono.



NOTA:

Tanto la persona que ha iniciado la llamada como el receptor pueden finalizar una llamada privada en curso pulsando el botón **Cancelar** programado.

Rechazar llamadas privadas

Cuando reciba llamadas privadas configuradas como llamadas de establecimiento de llamadas totalmente fuera del aire (FOACSU, del inglés Full Off Air Call Set-Up):

- El indicador LED verde parpadea.

Para rechazar una llamada privada, lleve a cabo la siguiente acción:

- Pulse el botón **Cancelar** programado.
-

Llamadas a todos

Una llamada a todos es una llamada de una radio individual a todas las radios del sitio o a todas las radios de un grupo de sitios, en función de la configuración del sistema.

Se utiliza para realizar anuncios importantes, que requieren una especial atención por parte del usuario. Los usuarios del sistema no pueden responder a una llamada a todos.

Capacity Max es compatible con la llamada a todos en sitio y la llamada a todos en varios sitios. El administrador del sistema puede configurar una o varias de estas opciones en la radio.



NOTA:

Los suscriptores pueden admitir llamadas a todos en todo el sistema, pero la infraestructura de Motorola Solutions no admite llamadas generales en todo el sistema.

Realización de llamadas a todos

La radio debe estar programada para poder realizar una llamada a todos. Siga el procedimiento para realizar llamadas a todos con la radio.

- 1 Seleccione un canal con el ID o alias de grupo de llamada a todos activo. Consulte [Selección de un tipo de llamada en la página 39](#).

- 2 Pulse el botón **PTT** para realizar la llamada.
El indicador LED verde se ilumina.

- 3 Lleve a cabo una de las siguientes acciones:
 - Espere hasta que acabe el tono de Permitir hablar (si está activado) y comience a hablar con claridad al micrófono.
 - Espere a que finalice el efecto local de **PTT** (si está activado) y hable con claridad al micrófono.

Los usuarios del canal no pueden responder a una llamada a todos.

Recepción de llamadas a todos

Al recibir una llamada general, sucede lo siguiente:

- Suena un tono.
- El indicador LED verde parpadea.
- La radio desactiva el silencio y las llamadas entrantes suenan a través del altavoz.

Si la función de indicación de canal libre está activada, oirá un breve tono de alerta cuando la radio transmisora suelte el botón **PTT**, lo que señala que el canal está libre para su uso. No puede responder a una llamada a todos.



NOTA:

La radio deja de recibir la llamada a todos si cambia a un canal distinto mientras está recibiendo la llamada. Durante una llamada a todos, no podrá utilizar ninguna función de los botones programables hasta que la llamada finalice.

Llamadas telefónicas

Una llamada telefónica es una llamada entre una radio individual o un grupo de radios y un teléfono.

En función de la configuración de la radio, las siguientes funciones pueden estar disponibles o no:

- Tono de multifrecuencia de doble tono (DTMF)
- Código no acceso
- Visualización del alias del autor de la llamada o ID al recibir una llamada telefónica
- Posibilidad de rechazar o aceptar una llamada telefónica

La función de llamada telefónica se puede activar mediante la asignación y configuración de números de teléfono en el sistema. Consulte con el administrador del sistema cómo se ha programado la radio.

Realización de llamadas telefónicas

Siga el procedimiento para realizar llamadas telefónicas con la radio.

Al intentar realizar o finalizar una llamada telefónica sin el código de acceso o de finalización de acceso preconfigurado, la llamada falla y se oye un tono indicador negativo.

- 1 Pulse el botón de **Acceso de marcación rápida** programado para el ID o alias predefinido.

Si la entrada del botón de **Acceso de marcación rápida** está vacía, se oye un tono indicador negativo.

Si es correcta:

- Se oirá el tono DTMF.
- Se oye el tono de espera de llamada del usuario del teléfono.

Si no es correcta:

- Suena un tono indicador negativo.
- La llamada telefónica fallará. Repita este paso.

2 Pulse el botón **PTT** para realizar la llamada.

3 Suelte el botón **PTT** para escuchar.

4 Pulse el botón de **salida de teléfono** programado para finalizar la llamada.

Si la finalización de llamada es correcta:

- Suena un tono.

Si la finalización de llamada no es correcta:

- Suena un tono indicador negativo.
 - Repita este paso o espere a que el usuario del teléfono finalice la llamada.
-

Realización de llamadas telefónicas con el botón programable

Siga el procedimiento para realizar llamadas telefónicas con el botón programable.

1 Pulse el botón de **teléfono** programado para acceder a la lista de entradas del teléfono.

2 Pulse ▲ o ▼ para ir al ID o alias que desee. Pulse



para seleccionar.

El indicador LED verde se ilumina. La pantalla muestra el icono de **Llamada telefónica**, el ID o alias del suscriptor y el estado de la llamada.

Si el establecimiento de llamada es correcto:

- Se oye el tono DTMF.
- Se oye el tono de espera de llamada del usuario del teléfono.
- La pantalla muestra el icono de **Llamada telefónica**, el alias o ID del suscriptor, **Llamada telefónica** y el estado de la llamada.

Si el establecimiento de llamada no es correcto:

- Suena un tono.
- La pantalla muestra **Llamada telefónica fallida**.
- La radio vuelve a la pantalla de introducción del código de acceso. Si el código de acceso se ha

preconfigurado en la lista de contactos, la radio vuelve a la pantalla en la que se encontraba antes de iniciar la llamada.

3 Para hablar, pulse el botón **PTT**. Suelte el botón **PTT** para escuchar.

4 Para finalizar la llamada, pulse .

Si la finalización de llamada es correcta, suena un tono y la pantalla muestra Llamada telefónica finalizada.

Si la finalización de la llamada no es correcta, la radio vuelve a la pantalla de llamada telefónica.

Al pulsar el botón **PTT** en la pantalla de contactos del teléfono, se oye un tono y la pantalla muestra Pulse OK para realizar llamada.

Cuando el usuario del teléfono finaliza la llamada, se oye un tono y la pantalla muestra Llamada telefónica finalizada.



NOTA:

durante el acceso al canal, pulse  para descartar el intento de llamada y se oirá un tono.

durante la llamada, si pulsa el botón de **Acceso de marcación rápida** con el código de finalización de acceso preconfigurado o introduce el código de finalización de acceso como dígitos adicionales, la radio intentará finalizar la llamada.

Respuesta a llamadas telefónicas como llamadas a todos

Al recibir una llamada telefónica como una llamada a todos, la radio receptora no puede contestar ni responder. Tampoco se permite al usuario receptor finalizar la llamada a todos.

- El indicador LED verde parpadea.

- La radio desactiva el silencio y las llamadas entrantes suenan a través del altavoz.

Respuesta a llamadas telefónicas como llamadas a grupo

Siga el procedimiento para responder a llamadas telefónicas como llamadas de grupo con la radio.

Al recibir una llamada telefónica como una llamada de grupo:

- El indicador LED verde parpadea.
- La radio desactiva el silencio y las llamadas entrantes suenan a través del altavoz.

1 Pulse el botón **PTT** para responder la llamada.

2 Suelte el botón **PTT** para escuchar.

3 Si no hay actividad de voz durante un periodo de tiempo predeterminado, la llamada finalizará.



NOTA:

La radio no puede terminar una llamada telefónica como una llamada de grupo. El usuario del teléfono debe finalizar la llamada. Solo se permite al usuario receptor contestar durante la llamada.

Se oye un tono breve.

Respuesta a llamadas telefónicas como llamadas privadas

Siga el procedimiento para responder a llamadas telefónicas como llamadas privada con la radio.

Al recibir una llamada telefónica como una llamada privada:

- El indicador LED verde parpadea.
- La radio desactiva el silencio y las llamadas entrantes suenan a través del altavoz.

1 Pulse el botón **PTT** para responder la llamada.

2 Suelte el botón **PTT** para escuchar.

- 3 Si no hay actividad de voz durante un periodo de tiempo predeterminado, la llamada finalizará.

**NOTA:**

La radio no puede terminar una llamada telefónica como una llamada de grupo. El usuario del teléfono debe finalizar la llamada. Solo se permite al usuario receptor contestar durante la llamada.

Se oye un tono breve.

Preferencia de llamada

La función de preferencia de llamada permite a una radio detener cualquier transmisión de voz en curso e iniciar una transmisión con prioridad.

Con la función de preferencia de llamada, el sistema se interrumpe y otorga preferencia a las llamadas en curso en casos en los que los canales de enlace no estén disponibles.

Las llamadas de mayor prioridad, como las llamadas de emergencia o las llamadas a todos hacen que la radio transmisora otorgue prioridad a la llamada de mayor prioridad. Si no hay otros canales de radiofrecuencia (RF)

disponibles, la llamada de emergencia tiene preferencia sobre la llamada a todos.

Interrupción de voz

La interrupción de voz permite al usuario detener una transmisión de voz en curso.

Esta función utiliza la señalización por canal inverso para detener la transmisión de voz en curso de una radio si la radio que la interrumpe está configurada para la interrupción de voz y la radio transmisora está configurada para llamadas de voz interrumpibles. Además, la radio que interrumpe la transmisión puede enviar una transmisión de voz al participante durante la llamada detenida.

La función de Interrupción de voz mejora considerablemente la probabilidad de enviar correctamente una nueva transmisión a las partes interesadas cuando hay una llamada en curso.

El usuario puede acceder a la interrupción de voz solo si se ha configurado esta función en la radio. Póngase en contacto con el distribuidor o el administrador del sistema para obtener más información.

Activación de la interrupción de voz

Siga el procedimiento para iniciar la interrupción de voz en la radio.

La radio debe estar programada para que pueda utilizarse esta función. Póngase en contacto con el distribuidor o el administrador del sistema para obtener más información.

- 1 Para interrumpir la transmisión durante una llamada, pulse el botón **PPT**.

La radio emite un tono indicador negativo hasta que se suelta el botón PTT.

- 2 Espere a que se produzca la confirmación.

Si es correcta:

- Suena un tono indicador positivo.

Si no es correcta:

- Suena un tono indicador negativo.

- 3 Lleve a cabo una de las siguientes acciones:

- Espere hasta que acabe el tono de Permitir hablar (si está activado) y comience a hablar con claridad al micrófono.

- Espere a que finalice el efecto local de **PTT** (si está activado) y hable con claridad al micrófono.

Funciones avanzadas

En este capítulo se explican cómo se utilizan las funciones disponibles en la radio.

Es posible que el distribuidor o el administrador del sistema hayan personalizado la radio para satisfacer sus necesidades específicas. Póngase en contacto con el distribuidor o el administrador del sistema para obtener más información.

Cola de llamadas

Cuando no hay recursos disponibles para procesar una llamada, la cola de llamadas permite colocar a la solicitud de llamada en la cola del sistema para los siguientes recursos disponibles.

Se oye un tono de cola de llamada después de pulsar el botón **PTT** y la pantalla de la radio muestra **Llamada en cola** que indica que la radio ha entrado en el estado de cola de llamadas. El botón **PTT** puede soltarse cuando se escuche el tono de cola de llamadas.

Si la configuración de la llamada se ha realizado correctamente, ocurre lo siguiente:

- El indicador LED verde parpadea.
- Si está activado, se oirá el tono de permiso para hablar.
- El usuario de radio dispone de hasta 4 segundos para pulsar el botón **PTT** y comenzar la transmisión de voz.

Si la configuración de la llamada no se ha realizado correctamente, ocurre lo siguiente:

- Si está activado, se oirá el tono de rechazo.
- La llamada finaliza y la radio sale de la configuración de llamadas.

Llamada con prioridad

Llamada de prioridad permite que el sistema de prioridad a una de las llamadas no prioritarias en curso e inicie la llamada de alta prioridad solicitada cuando todos los canales están ocupados.

Con todos los canales ocupados con llamadas de alta prioridad, el sistema no da prioridad a ninguna llamada y coloca la llamada de alta prioridad solicitada en la cola de llamadas. Si el sistema falla al colocar la llamada de alta prioridad solicitada en la cola de llamadas, declara un fallo.

La configuración predeterminada para Llamada con prioridad está preconfigurada. Pulse el botón programable para cambiar entre el nivel de prioridad normal y alto. Cuando utilice las siguientes características, el nivel de prioridad de llamada vuelve automáticamente al ajuste preconfigurado.

- Todas las llamadas de voz
- Mensaje de texto DMR III/mensaje de texto
- Asignación de tarea
- Monitor remoto



NOTA:

Consulte con el distribuidor o administrador del sistema cómo se ha programado la radio.

Los tipos de llamada con prioridad son los siguientes:

Prioridad alta

La radio muestra `Siguiente llamada: Prioridad alta`.

El icono **Prioridad de llamada alta** aparece en la parte superior de la pantalla de la radio.

Suena el indicador de voz "Siguiente llamada: Prioridad alta".

Prioridad normal

La radio muestra `Siguiente llamada: Prioridad normal`.

El icono **Prioridad de llamada alta** desaparece.

Suena el indicador de voz "Siguiente llamada: Prioridad normal".

Exploración de grupo de conversación

Esta función permite que la radio busque y se una a llamadas de grupos definidos en una lista de grupos de recepción.

Cuando se activa el rastreo, el icono que lo indica aparece en la barra de estado y el indicador LED parpadea en amarillo. La radio desactiva el silencio de cualquier miembro en su lista de grupos de recepción.

Cuando se desactiva el rastreo, la radio no recibe transmisiones de ningún miembro de la lista de grupos de recepción, con excepción de las llamadas a todos y del grupo de conversación seleccionado.

**NOTA:**

El rastreo de grupo de conversación se puede configurar mediante CPS. Consulte con el administrador del sistema cómo se ha programado la radio.

Activación o desactivación del rastreo de grupo de conversación

Siga el procedimiento para activar o desactivar el rastreo de grupo de conversación en la radio.

Pulse el botón **Rastreo** programado.

Si la función de rastreo está activada:

- El indicador LED parpadea en amarillo.
- Suena un tono indicador positivo.

Si la función de rastreo está desactivada:

- El indicador LED se apaga.
- Suena un tono indicador negativo.

Lista de grupos de recepción

La lista de grupos de recepción es una función que le permite crear y asignar miembros a la lista de rastreo de grupo de conversación.

La lista se crea cuando se programa la radio y determina qué grupos se pueden rastrear. La radio puede admitir un máximo de 16 miembros en esta lista.



NOTA:

El administrador del sistema programa la lista de grupos de recepción. Póngase en contacto con el distribuidor o el administrador del sistema para obtener más información.

Monitor de prioridad

La función de monitor de prioridad permite a la radio recibir las transmisiones de los grupos de conversación con mayor prioridad automáticamente incluso si se encuentra en una llamada de grupo de conversación.

La radio se sale de la llamada de grupo de conversación de menor prioridad para irse a la de mayor prioridad.



NOTA:

Solamente se puede acceder a esta función si la función rastreo de grupo de conversación está activada.

La función de monitor de prioridad se aplica únicamente a los miembros en la lista de grupos de recepción. Hay dos grupos de conversación prioritarios: Prioridad 1 (P1) y Prioridad 2 (P2). P1 tiene mayor prioridad que P2. En un sistema Capacity Max, la radio recibe transmisiones en función del orden de prioridad siguiente:

- 1 Llamada de emergencia para el grupo de conversación P1
- 2 Llamada de emergencia para el grupo de conversación P2
- 3 Llamada de emergencia para grupos de conversación no prioritarios en la lista de grupos de recepción
- 4 Llamada a todos
- 5 Llamada de grupo de conversación P1
- 6 Llamada de grupo de conversación P2
- 7 Grupos de conversación no prioritarios en la lista de grupos de recepción

**NOTA:**

Esta función la programa el administrador del sistema. Póngase en contacto con el distribuidor o el administrador del sistema para obtener más información.

Afiliación de varios grupos de conversación

En un sistema Capacity Max, la radio se puede configurar para disponer de hasta siete grupos de conversación en un emplazamiento.

De los 16 grupos de conversación de la lista de grupos de recepción, es posible asignar un máximo de siete de ellos como grupos de conversación de afiliación. El grupo de conversación seleccionado y los grupos de conversación prioritarios se afilian automáticamente.

**NOTA:**

Esta función la programa el administrador del sistema. Póngase en contacto con el distribuidor o el administrador del sistema para obtener más información.

Contestación

La función de contestación permite le permite responder a una transmisión durante el escaneo.

Si la radio escanea una llamada de la lista de rastreo de grupo seleccionable y pulsa el botón **PTT** durante una llamada escaneada, el funcionamiento de la radio dependerá de si la contestación estaba habilitada o deshabilitada durante la programación de la radio. Póngase en contacto con el distribuidor o el administrador del sistema para obtener más información.

Contestación deshabilitada

La radio abandona la llamada escaneada e intenta transmitir el contacto para la posición de canal seleccionada en ese momento. Cuando finalice el tiempo muerto de llamada al contacto seleccionado actualmente, la radio regresa al canal de inicio y se inicia el temporizador de tiempo muerto de escaneo. La radio reanudará el escaneo de grupo una vez finalice el temporizador de tiempo muerto de escaneo.

Contestación habilitada

Si pulsa el botón **PTT** durante el tiempo muerto de grupo de la llamada escaneada, la radio intentará transmitir al grupo escaneado.

**NOTA:**

Si escanea una llamada para un grupo que no está asignado a una posición de canal en la zona que esté seleccionada en ese momento y la llamada se termina, tendrá que cambiar a la zona correspondiente y seleccionar a continuación la posición de canal del grupo para poder hablar con ese grupo.

Bluetooth

Esta función permite utilizar la radio con un dispositivo activado para Bluetooth (accesorio) mediante una conexión Bluetooth. La radio soporta dispositivos activados para Bluetooth de Motorola Solutions y disponibles en el mercado (COTS).

La conexión Bluetooth funciona dentro de un rango de 10 m (32 pies) de la línea de visión. Esta es una línea sin obstáculos entre la radio y el dispositivo habilitado para Bluetooth. Para que funcione con un alto grado de fiabilidad, Motorola Solutions recomienda no separar la radio y el accesorio.

En las zonas periféricas de recepción, la calidad tanto del tono como de la voz comenzará a sonar "distorsionada" o "entrecortada". Para corregir este problema, debe colocar la radio y el dispositivo habilitado para Bluetooth más cerca

el uno del otro (dentro del rango de 10 metros [32 pies] definido) para volver a recibir el audio con claridad. La función Bluetooth de la radio tiene una potencia máxima de 2,5 mW (4 dBm) dentro del rango de 10 m (32 pies).

La radio puede soportar hasta tres conexiones Bluetooth simultáneas con dispositivos habilitados para Bluetooth de tipos únicos. Por ejemplo, un auricular, un escáner y un dispositivo de PTT solo (POD). Las múltiples conexiones con dispositivos habilitados para Bluetooth del mismo tipo no están soportadas.

Consulte el manual del usuario de su dispositivo Bluetooth para obtener más detalles sobre todas las capacidades del mismo.

La radio se conecta al dispositivo habilitado para Bluetooth con intensidad de la señal más fuerte dentro del rango de alcance o a uno al que ya se haya conectado en una sesión anterior. No apague el dispositivo habilitado para Bluetooth ni pulse el botón para volver al inicio durante las operaciones de búsqueda y conexión, ya que la operación se cancelaría.

Conexión a dispositivos Bluetooth

Siga el procedimiento para conectarse a dispositivos Bluetooth.

Encienda el dispositivo habilitado para Bluetooth y colóquelo en modo de acoplamiento.

Pulse el botón **Conexión Bluetooth** programado.

Su dispositivo habilitado para Bluetooth puede requerir pasos adicionales para que se complete el acoplamiento. Consulte el manual de usuario de su dispositivo habilitado para Bluetooth.

- Suena un tono.
- El indicador LED parpadea en amarillo.

Espere a que se produzca la confirmación.
Si es correcta:

- Suena un tono indicador positivo.

Si no es correcta:

- Suena un tono indicador negativo.

Desconexión de dispositivos Bluetooth

Siga el procedimiento para desconectarse de dispositivos Bluetooth.

Pulse el botón **Desconectar Bluetooth** programado.

Una vez que el dispositivo se ha desconectado, suena un tono indicador positivo.

Cambio de la salida de audio entre el altavoz interno de la radio y el dispositivo Bluetooth

Siga el procedimiento para alternar la salida de audio entre el altavoz interno de la radio y el dispositivo Bluetooth externo.

Pulse el botón programado **Camb. audio BT**.

Suena un tono cuando la ruta de audio ha cambiado.

Modo Bluetooth visible permanentemente

El modo Bluetooth visible permanentemente debe activarlo el distribuidor o el administrador del sistema.

Otros dispositivos habilitados para Bluetooth podrán localizar la radio pero no se podrán conectar a la misma. El

modo Bluetooth visible permanentemente permite que los dispositivos dedicados utilicen la posición de la radio en procesos de localización basados en Bluetooth.

Controles de varios sitios

Estas funciones están disponibles cuando el actual canal de radio está configurado para un sistema Capacity Max.

Inicio de una búsqueda de sitio manual

Siga el procedimiento para iniciar una búsqueda de sitio manual cuando la intensidad de la señal recibida sea débil para intentar encontrar un sitio con mejor señal.

Pulse el botón **Roam manual del sitio** programado.

- Suena un tono.
- El indicador LED verde parpadea.

Si la radio encuentra un nuevo sitio:

- Suena un tono indicador positivo.
- El indicador LED se apaga.

Si la radio no logra encontrar un nuevo sitio:

- Suena un tono indicador negativo.
- El indicador LED se apaga.

Bloqueo del sitio activ./desactiv.

Al habilitarlo, la radio solo buscará el emplazamiento actual. Si se deshabilita, la radio busca otros emplazamientos además del actual.

Pulse el botón programado **Bloq. sitio**.

Si la función de **bloqueo de sitio** está activada:

- Se escuchará un tono indicador afirmativo, el cual señala que la radio se ha bloqueado en sitio actual.

Si la función de **bloqueo de sitio** está desactivada:

- Se oirá un tono indicador negativo, que señala que la radio está desbloqueada.

Recordatorio de canal de inicio

Esta función activa un recordatorio cuando la radio no está configurada en el canal de inicio durante un período de tiempo.

Si esta función está activada cuando la radio no está configurada en el canal de inicio durante un periodo de tiempo, ocurrirá lo siguiente:

- El tono de recordatorio de canal de inicio y el anuncio suenan.

Silenciar el recordatorio de canal de inicio

Cuando suena el recordatorio del canal de inicio, puede silenciarlo temporalmente.

Pulse el botón programable **Silenciar recordatorio del canal de inicio**.

Configuración de nuevos canales de inicio

Cuando se activa el recordatorio del canal de inicio, puede configurar un nuevo canal de inicio.

Pulse el botón programable **Restablecer canal de inicio** para establecer el canal actual como nuevo canal de inicio.

Monitorización remota

Esta función se utiliza para encender el micrófono de una radio de destino con un alias o ID de suscriptor. Se puede utilizar esta función para supervisar de manera remota toda la actividad audible alrededor de la radio de destino.

La radio y la radio de destino deben estar programadas para que pueda utilizarse esta función.

Cuando se inicia, el LED verde parpadea una única vez en la radio de destino. Esta función se detiene automáticamente después de la duración programada o cuando se esté realizando cualquier operación en la radio de destino.

Iniciación del monitor remoto

Siga el procedimiento para iniciar el monitor remoto en la radio.

- 1 Pulse el botón **Monitor remoto** programado.

- 2 Espere a que se produzca la confirmación.

Si es correcta:

- Suena un tono indicador positivo.

Si no es correcta:

- Suena un tono indicador negativo.

Configuración del indicador de llamada

Esta función permite que los usuario de la radio configuren los tono de timbre de llamada y de mensaje de texto.

Selección de un tipo de tono de alerta



NOTA:

El botón **Tono de alerta** programado se lo asigna su distribuidor o administrador del sistema. Consulte con el distribuidor o administrador del sistema cómo se ha programado la radio.

Puede programar las llamadas de radio para una única llamada de vibración predeterminada.

La radio vibra una vez si se trata de un estilo de timbre momentáneo. La radio vibra repetidamente si se trata de un estilo de timbre repetitivo. Cuando se ajuste en Tono y vibración, la radio emitirá un tono de llamada específico si hay una transacción de radio entrante (por ejemplo, Alerta

de llamada o Mensaje). Suena como un tono indicador positivo o una llamada perdida.

En las radios con baterías compatibles con la función de vibración y que están acopladas a un clip para el cinturón con vibración, las opciones de tono de alerta son Silencio, Tono, Vibración y Tono y vibración.

En las radios con baterías no compatibles con la función de vibración y que no están acopladas a un clip para el cinturón con vibración, el tono de alerta se establece automáticamente en Tono. Si pulsa el botón programado **Tono de alerta**, se emitirá un tono de tecla incorrecta para indicarle que las opciones del tono de alerta están desactivadas.

Realice la siguiente acción para seleccionar un tono de alerta.

- Pulse el botón programado **Tono de alerta** para activar o desactivar el Anuncio de voz o el Reconocimiento de voz, y el comportamiento de la radio se establecerá de acuerdo con las siguientes opciones.
 - En el modo Silencio, el Anuncio de voz o el Reconocimiento de voz suena solo en **Tono de alerta silencioso**.

- En el modo Solo tono, el Anuncio de voz o el Reconocimiento de voz suena solo en **Tono de alerta** y la radio emite un tono de timbre.
- En el modo Solo vibración, el Anuncio de voz o el Reconocimiento de voz suena solo en **Tono de alerta** y la radio vibra.
- En el modo Tono y vibración, el Anuncio de voz o el Reconocimiento de voz suena solo en **Tono de alerta** y la radio vibra y emite un tono de timbre.

Configuración del estilo de vibración



NOTA:

El botón **Estilo de vibración** programado se lo asigna su distribuidor o administrador del sistema. Consulte con el distribuidor o administrador del sistema cómo se ha programado la radio.

El estilo de vibración se activa cuando el clip para el cinturón con vibración está conectado a la radio con una batería compatible con la función de vibración.

Realice la siguiente acción para configurar el estilo de vibración.

- Pulse el botón programado **Estilo de vibración** para alternar entre la opción de vibración corta, media o larga y que la radio vibre en consecuencia. El Anuncio de voz o el Reconocimiento de voz se puede configurar en **Estilo de vibración** para que emita un sonido.

Aumento del volumen del tono de alarma

La radio puede programarse para que le avise continuamente cada vez que una llamada de radio se quede sin responder. Esto se realiza mediante un aumento automático y progresivo del volumen del tono de alarma. Esta función se conoce como Escalart.

Funcionamiento de las alertas de llamada

Los avisos de alertas de llamada le permiten avisar a un usuario determinado de radio para que vuelva a llamarle cuando pueda.

Se puede acceder a esta función mediante un botón de **acceso de marcación rápida** programado.

En Capacity Max, la función de alerta de llamada permite a un usuario de radio o a un despachador enviar una alerta a otro usuario de radio solicitando que vuelva a llamar a la radio que inicia la comunicación cuando se encuentre disponible. La función no conlleva ninguna comunicación por voz.

El distribuidor o el administrador del sistema pueden configurar el funcionamiento de las alertas de llamada para permitir al usuario pulsar el botón **PTT** para responder directamente a la persona que ha iniciado la llamada realizando una llamada privada.

Una llamada privada de establecimiento de llamada fuera del aire (OACSU) permite al usuario responder de forma inmediata, mientras que una llamada privada de establecimiento de llamadas totalmente fuera del aire (FOACSU) requiere la confirmación del usuario para establecer la llamada. Por tanto, se recomienda utilizar las llamadas de tipo OACSU para la función de alerta de llamada. Consulte [Llamada privada en la página 45](#).

Realización de alertas de llamada

Siga el procedimiento para realizar alertas de llamada con la radio.

- 1 Pulse el botón de **acceso de marcación rápida** programado.

El indicador LED verde se ilumina.

- 2 Espere a que se produzca la confirmación.

Al recibir la confirmación de la alerta de llamada, sonará un tono indicador positivo.

Si no se recibe la confirmación de la alerta de llamada, sonará un tono indicador negativo.

Respuesta a alertas de llamada

Siga el procedimiento para responder a alertas de llamada con la radio.

Cuando se recibe una alerta de llamada:

- Se oye un tono repetitivo.

- El indicador LED parpadea en amarillo.

Pulse el botón **PTT** en los cuatro segundos siguientes a la recepción de un mensaje de llamada de alerta para responder con una llamada privada.

Modo Silenciar

El modo Silenciar ofrece al usuario la opción de silenciar todos los indicadores de audio de la radio.

Cuando se inicia el modo Silenciar, se silencian todos los indicadores de audio de la radio, con excepción de las funciones con mayor prioridad como las operaciones de emergencia.

Cuando se sale del modo Silenciar, la radio vuelve a utilizar tonos y transmisiones de audio.



NOTA:

Se trata de una función adquirible. Póngase en contacto con el distribuidor o el administrador del sistema para obtener más información.

Activación del modo Silenciar

Siga el procedimiento para activar el modo Silenciar.

Lleve a cabo una de las siguientes acciones:

- Acceda a esta función a través del botón programable **Modo Silenciar**.
- Acceda a esta función colocando la radio boca abajo momentáneamente.

En función del modelo de radio, la función boca abajo se puede activar desde el menú de la radio o si lo hace el administrador del sistema. Póngase en contacto con el distribuidor o el administrador del sistema para obtener más información.



IMPORTANTE:

Los usuarios no pueden activar la función Man Down o boca abajo a la vez. No es posible tener ambas funciones activas simultáneamente.



NOTA:

La función boca abajo solo se aplica a DP4401e .

Cuando se activa el modo Silenciar ocurre lo siguiente:

- Suena un tono indicador positivo.
- La luz LED roja empieza a parpadear y sigue haciéndolo hasta que se sale del modo Silenciar.

- La radio está silenciada.
- El temporizador del modo Silenciar comienza la cuenta atrás que tiene configurada.

Salida del modo Silenciar

Se puede salir de esta función automáticamente cuando expira el temporizador del modo Silenciar.

Lleve a cabo una de las siguientes operaciones para salir del modo Silenciar manualmente:

- Pulse el botón programado **Modo Silenciar**.
- Pulse el botón **PTT** en cualquier entrada.
- Coloque la radio boca arriba durante un momento.



NOTA:

La función boca abajo solo se aplica a DP4401e.

Cuando se desactiva el modo Silenciar ocurre lo siguiente:

- Suena el tono indicador negativo.
- El LED que parpadea en rojo se apaga.

- La radio desactiva el silencio y se restaura el estado del altavoz.
- Si el temporizador del modo Silenciar no ha expirado, se detiene.



NOTA:

También se sale del modo Silenciar si el usuario transmite voz o cambia a un canal sin programar.

Funcionamiento de emergencia

Una alarma de emergencia se utiliza para indicar una situación crítica. Es posible iniciar una alarma de emergencia en cualquier momento, incluso cuando haya actividad en el canal actual.

En Capacity Max, la radio receptora solo admite una sola alarma de emergencia a la vez. Si se ha iniciado, una segunda alarma de emergencia anulará la primera alarma.

Cuando se recibe una alarma de emergencia, el receptor puede optar por eliminar la alarma y salir de la lista de alarmas o responder a la alarma de emergencia pulsando el botón **PTT** y transmitiendo el mensaje de voz de no emergencia.

Su distribuidor o administrador del sistema puede establecer la duración de la pulsación del botón

Emergencia programado, excepto para la pulsación larga, que es similar a la del resto de botones:

Pulsación corta

Duración entre 0,05 y 0,75 segundos.

Pulsación larga

Duración entre 1 y 3,75 segundos.

El botón **Emergencia** se asigna junto con la función Emergencia activada/desactivada. Póngase en contacto con su distribuidor para obtener información acerca del funcionamiento asignado al botón **Emergencia**.



NOTA:

Si la pulsación corta del botón **Emergencia** está asignada a la activación del modo de emergencia, la pulsación larga del botón **Emergencia** se asignará a la salida del modo de emergencia.

Si la pulsación larga del botón **Emergencia** está asignada a la activación del modo de emergencia, la pulsación corta del botón **Emergencia** se asignará a la salida del modo de emergencia.

La radio soporta tres alarmas de emergencia:

- Alarma de emergencia
- Alarma de emergencia con llamada
- Alarma de emergencia con transmisión de voz posterior

Además, todas las alarmas tienen los siguientes tipos:

Normal

La radio transmite una señal de alarma y utiliza un indicador visual o sonoro.

Silencio

La radio transmite una señal de alarma sin utilizar ningún indicador sonoro ni visual. La radio recibe llamadas sin ningún sonido a través del altavoz, hasta que el periodo programado de transmisión con el *micrófono activo* finaliza o se pulsa el botón **PTT**.

Silencio con voz

La radio transmite una señal de alarma sin ningún indicador sonoro ni visual, pero permite que las llamadas entrantes suenen a través del altavoz. Si el *micrófono activo* está activado, las llamadas entrantes sonarán a través del altavoz una vez que el periodo programado de transmisión con el *micrófono activo* haya finalizado. Los indicadores solo aparecen al pulsar el botón **PTT**.



NOTA:

Solo se puede asignar una de las alarmas de emergencia anteriores al botón **Emergencia** programado.

Envío de alarmas de emergencia

Esta función permite enviar una alarma de emergencia, una señal sin voz, que activa una indicación de alerta en un grupo de radios. Siga el procedimiento para enviar alarmas de emergencia con la radio.

La radio no muestra ningún indicador sonoro o visual durante el modo de emergencia cuando está configurada en Silencio.

- 1 Pulse el botón programado **Emergencia activada**.

El indicador LED verde se ilumina.



NOTA:

Si se ha programado, suena el tono de búsqueda de emergencia. Este tono se silencia cuando la radio transmite o recibe voz y se detiene cuando la radio sale del modo de emergencia. El distribuidor o administrador del sistema pueden programar el tono de búsqueda de emergencia.

- 2 Espere a que se produzca la confirmación.

Si es correcta:

- Suena el tono de emergencia.

- El indicador LED verde parpadea.

Si no se realiza correctamente tras agotar todos los reintentos:

- Suena un tono grave.

La radio sale del modo de alarma de emergencia.



NOTA:

Cuando se configura la función de solo alarma de emergencia, el proceso de emergencia consta únicamente del envío de la alarma de emergencia. La emergencia finaliza cuando se recibe una confirmación del sistema o cuando se han agotado los intentos de acceso al canal.

Ninguna llamada de voz se asocia al envío de una alarma de emergencia cuando funciona como solo alarma de emergencia.

Envío de alarmas de emergencia con llamada

Esta función permite enviar una alarma de emergencia con llamada a un grupo de radios o a un despachador. Tras el reconocimiento de la infraestructura que esté dentro del

grupo, un grupo de radios puede comunicarse a través de un canal de emergencia programado.

La radio debe tener configurada la alarma de emergencia y llamada para realizar una llamada de emergencia tras el proceso de alarma.

1 Pulse el botón **Emergen. enc.** programado.

El indicador LED verde se ilumina.



NOTA:

Si se ha programado, suena el tono de búsqueda de emergencia. Este tono se silencia cuando la radio transmite o recibe voz y se detiene cuando la radio sale del modo de emergencia.

Si se recibe correctamente la confirmación de alarma de emergencia:

- Suena el tono de emergencia.
- El indicador LED verde parpadea.

Si no se recibe correctamente la confirmación de alarma de emergencia:

- Se han agotado todos los reintentos.
- Suena un tono grave.

- La radio sale del modo de alarma de emergencia.

2 Pulse el botón **PTT** para iniciar una transmisión de voz.

El indicador LED verde se ilumina.

3 Lleve a cabo una de las siguientes acciones:

- Espere hasta que acabe el tono de Permitir hablar (si está activado) y comience a hablar con claridad al micrófono.
- Espere a que finalice el efecto local de **PTT** (si está activado) y hable con claridad al micrófono.

4 Suelte el botón **PTT** para escuchar.

5 Si la función de indicación de canal libre está activada, oirá un breve tono de alerta en el momento en que la radio transmisora suelte el botón **PTT**, lo que señala que el canal está libre para que el usuario responda. Pulse el botón **PTT** para responder la llamada.

- 6 Pulse el botón **Emergencia desactivada** programado para salir del modo de emergencia.



NOTA:

Dependerá de la programación de la radio que pueda escuchar o no el tono Permiso para hablar. El distribuidor de la radio o el administrador del sistema podrán proporcionarle más información sobre cómo se ha programado la radio para las emergencias.

La persona que ha iniciado la llamada de emergencia puede pulsar el botón programado **Cancelar** para finalizar una llamada de emergencia en curso. La radio vuelve al estado de llamada inactiva.

Envío de alarmas de emergencia con transmisión de voz posterior

Esta función permite enviar una alarma de emergencia con transmisión de voz posterior a un grupo de radios. El micrófono de la radio se activa de manera automática y le permite comunicarse con el grupo de radios sin tener que

pulsar el botón **PTT**. El estado de micrófono activado también se conoce como *micrófono de emergencia*.

Si la radio tiene el modo de ciclo de emergencias activado, las repeticiones de *micrófono activo* y el periodo de recepción se realizan con una duración programada. Durante el modo de ciclo de emergencias, las llamadas recibidas suenan a través del altavoz.

Si pulsa el botón **PTT** durante el periodo de recepción programado, escuchará un tono de prohibición que indica que debe soltar el botón **PTT**. La radio ignora que se ha pulsado el botón **PTT** y permanece en modo de emergencia.

Si pulsa el botón **PTT** mientras el *micrófono de emergencia* está conectado y lo mantiene pulsado después de que haya terminado esta conexión, la radio seguirá transmitiendo hasta que suelte el botón **PTT**.

si se produce un error en la solicitud de la alarma de emergencia, la radio no intenta enviar de nuevo la solicitud y entra directamente en el estado de *micrófono activo*.



NOTA:

Puede que ciertos accesorios no admitan el *micrófono de emergencia*. Póngase en contacto con el distribuidor o el administrador del sistema para obtener más información.

Siga el procedimiento para enviar alarmas de emergencia mediante voz con la radio.

- 1 Pulse el botón **Emergen. enc.** programado.

El indicador LED verde se ilumina.

- 2 Cuando suene un tono de emergencia, hable con claridad al micrófono.

La radio detiene automáticamente la transmisión:

- Cuando el tiempo de duración del ciclo entre el *micrófono de emergencia* y las llamadas recibidas se agota, si el modo de ciclo de emergencia está activado.
- La conexión del *micrófono activo* termina si el modo de ciclo de emergencia está desactivado.

Recepción de alarmas de emergencia

La radio receptora solo admite una sola alarma de emergencia a la vez. Si se ha iniciado, una segunda alarma de emergencia anulará la primera alarma. Siga el procedimiento para recibir y ver alarmas de emergencia en la radio.

Cuando se recibe una alarma de emergencia:

- Suena un tono.
- El LED rojo parpadea.



NOTA:

La radio detecta automáticamente la alarma de emergencia (si está activada).

Puede silenciar el tono. Lleve a cabo una de las siguientes acciones:

- Pulse el botón **PTT** para llamar al grupo de radios que recibió la alarma de emergencia.
- Pulse cualquier botón programable.
- Salga del modo de emergencia.

Mensaje de estado

Esta función permite al usuario enviar mensajes de estado a otras radios.

La lista de estado rápido se configura mediante CPS-RM y contiene un máximo de 99 estados.

La longitud máxima de cada mensaje de estado es de 16 caracteres.

Si se activa la función de conversión de texto a voz, esta permite que la radio indique acústicamente los mensajes de estado que recibe.



NOTA:

La conversión de texto a voz se configura mediante CPS. Consulte con el distribuidor o administrador del sistema cómo se ha programado la radio.

Envío de mensajes de estado

Siga el procedimiento siguiente para enviar un mensaje de estado.

Pulse el botón de **acceso de marcación rápida** programado.

Si es correcta:

- Suena un tono indicador positivo.
- El indicador LED se apaga.

Si no es correcta:

- Suena un tono indicador negativo.
- El indicador LED se apaga.

Mensajes de texto

La radio puede recibir datos como, por ejemplo, un mensaje de texto, de otra radio o una aplicación de mensajes de texto.

Existen dos tipos de mensajes de texto: mensajes de texto y mensajes de texto breves DMR (Radio móvil digital). La longitud máxima de un mensaje de texto breve DMR es de 23 caracteres. La longitud máxima de un mensaje de texto es de 280 caracteres, incluida la línea de asunto. La línea de asunto solo aparece al recibir mensajes desde las aplicaciones de correo electrónico.



NOTA:

La longitud máxima de caracteres se aplica solo a los modelos con la última versión de software y hardware. Para modelos de radio con software y hardware más antiguo, la longitud máxima de un mensaje de texto es de 140 caracteres. Póngase en contacto con el distribuidor o el administrador del sistema para obtener más información.

Para el árabe, la orientación de la entrada de texto es de derecha a izquierda.

Mensajes de texto rápidos

La radio admite mensajes de texto rápidos, que es la configuración programada por el distribuidor.

Envío de mensajes de texto rápidos

Siga el procedimiento para enviar mensajes de texto rápidos predefinidos de la radio a alias predefinidos.

1 Pulse el botón de **acceso de marcación rápida** programado.

2 Espere a que se produzca la confirmación.

Si es correcta:

- El indicador LED verde se ilumina.
- Suena un tono indicador positivo.

Si no es correcta:

- Suena un tono indicador negativo.
-

Privacidad

Esta función ayuda a evitar que los usuarios no autorizados escuchen conversaciones en un canal mediante el uso de una solución de cifrado basada en software. Las partes de señalización e identificación de usuario de una transmisión no se mezclan.

La radio debe tener la privacidad habilitada en el canal para enviar una transmisión con la privacidad habilitada, aunque no es un requisito necesario para recibir una transmisión. Mientras se encuentra en un canal con la privacidad habilitada, la radio puede recibir transmisiones claras o descodificadas.

La radio es compatible con la privacidad mejorada.

Para descodificar una llamada o transmisión de datos que tiene la privacidad activada, la radio debe estar programada para tener el mismo valor de clave e ID de clave para la privacidad que la radio transmisora.

Si la radio recibe una llamada codificada que tenga un valor de clave e ID de clave distintos, no oirá nada en absoluto (privacidad mejorada).

En un canal con la privacidad activada, la radio puede recibir llamadas claras o descodificadas, en función de cómo se haya programado. Además, puede reproducir un

tono de aviso o no, en función de cómo se haya programado.



NOTA:

Esta función no se aplica a canales de Banda Ciudadana que estén en la misma frecuencia.

El indicador LED se ilumina en color verde cuando la radio transmite y parpadea rápidamente cuando recibe una transmisión con la función de privacidad activada.



NOTA:

Es posible que algunos modelos de radio no ofrezcan esta función de privacidad o la configuración sea diferente. Póngase en contacto con el distribuidor o el administrador del sistema para obtener más información.

Activación o desactivación de la privacidad

Siga el procedimiento para activar o desactivar la privacidad en la radio.

Pulse el botón **Privacidad** programado.

Inhibic. respuesta

Esta función ayuda a prevenir que la radio responda a cualquier transmisión entrante.



NOTA:

Se trata de una función adquirible. Consulte con el distribuidor o administrador del sistema cómo se ha programado la radio.

Si se activa, la radio no genera ninguna transmisión saliente en respuesta a transmisiones entrantes, tales como Verificación de radio, Alerta de llamada, Desactivación de radio, Monitorización remota, Servicio de registro automático (ARS), Respuesta a mensajes privados y envío de informes de ubicación GNSS. La radio no puede recibir llamadas privadas confirmadas cuando se activa esta función. Sin embargo, la radio puede enviar transmisiones manualmente.

Activación/desactivación de la inhibición de respuesta

Siga el procedimiento para activar o desactivar la inhibición de respuesta en la radio.

Pulse el botón de **Inhib. resp.** programado.

Si es correcta:

- Suena un tono indicador positivo.

Si no es correcta:

- Suena un tono indicador negativo.

Desactivar/reactivar

Esta función puede habilitar o deshabilitar cualquier radio del sistema. Por ejemplo, puede que el distribuidor o administrador del sistema quiera deshabilitar una radio robada para evitar que una persona no autorizada la utilice y luego activarla cuando la recupere.

Es posible desactivar o activar una radio mediante la consola o un comando iniciado por otra radio.

Cuando se desactiva una radio, esta emitirá un tono indicador negativo.

Cuando la radio está bloqueada, no puede solicitar ni recibir ningún servicio de iniciativa del usuario en el sistema donde se está realizando el procedimiento Bloquear. Sin embargo, la radio puede cambiar a otro sistema. La radio continua enviando informes de ubicación

de GNSS y puede controlarse de forma remota cuando está bloqueada.



NOTA:

Puede que el distribuidor o administrador del sistema quiera desactivar una radio de forma permanente. Consulte [Anulación de la radio en la página 77](#) para obtener más información.

Anulación de la radio

Esta función es una medida de seguridad mejorada que restringe el acceso no autorizado a la radio.

Anulación de la radio hace que la radio deje de funcionar. Por ejemplo, el distribuidor o el administrador del sistema querría desactivar una radio robada o extraviada para evitar un uso no autorizado.



NOTA:

Solo se puede volver a activar una radio anulada en un depósito de servicio de Motorola Solutions. Póngase en contacto con el distribuidor o el administrador del sistema para obtener más información.

Operario aislado

Esta función solicita que se envíe un mensaje de emergencia si no hay actividad del usuario durante un periodo de tiempo predefinido, como cualquier pulsación de un botón de la radio o activación del selector de canales.

Tras un periodo programado de tiempo de inactividad por parte del usuario, la radio avisa de antemano mediante un indicador de audio cuando el temporizador de inactividad se agota.

Si el usuario todavía no ha confirmado la recepción antes de que finalice el recordatorio predefinido del temporizador, la radio iniciará una condición de emergencia en función de cómo la haya configurado el distribuidor o el administrador del sistema.

Consulte [Funcionamiento de emergencia en la página 68](#) para obtener más información.



NOTA:

Póngase en contacto con el distribuidor o el administrador del sistema para obtener más información.

Funciones de bloqueo por contraseña

Esta función le permite restringir el acceso a la radio al solicitar una contraseña cuando el dispositivo está activado.

Acceso a las radios mediante el uso de contraseñas

Siga el procedimiento para acceder a la radio mediante el uso de una contraseña.

- 1 Introduzca la contraseña de cuatro dígitos actual.
 - Utilice el **botón selector de canales** para introducir el primer dígito de la contraseña.
 - Pulse el botón lateral 1, 2 o 3 para introducir cada uno de los tres dígitos restantes de la contraseña.
-
- 2 La radio comprueba automáticamente la validez de la contraseña tras introducir el último dígito de la contraseña de cuatro dígitos.

Si es correcta, se encenderá la radio.

Si no es correcta:

- Oirá un tono continuo. Repita [paso 1](#).
- Tras el tercer intento, la radio entra en estado de bloqueo. Suena un tono. El indicador LED parpadeará dos veces en amarillo. La radio entrará en estado de bloqueo durante 15 minutos.



NOTA:

En estado bloqueado, la radio solo responde a las entradas del **botón de volumen/encendido/apagado**.

Desbloqueo de radios en estado de bloqueo

En estado bloqueado, la radio no puede recibir ninguna llamada. Siga el procedimiento para desbloquear la radio en estado bloqueado.

Lleve a cabo una de las siguientes acciones:

- Si la radio está encendida, espere 15 minutos y, a continuación, repita los pasos de la sección [Acceso a las radios mediante el uso de contraseñas en la página 78](#) para acceder a la radio.

- Si la radio está apagada, enciéndala. La radio reinicia el temporizador de 15 minutos del estado bloqueado. Suena un tono. El indicador LED parpadeará dos veces en amarillo.

Espere 15 minutos y, a continuación, repita los pasos de la sección [Acceso a las radios mediante el uso de contraseñas en la página 78](#) para acceder a la radio.

Programación a través del interfaz aire

El distribuidor puede actualizar la radio de forma remota mediante la programación inalámbrica (OTAP) sin ninguna conexión física. Además, algunos ajustes también se pueden configurar con OTAP.

Cuando la radio ejecuta OTAP, el LED verde parpadea.

Cuando la radio recibe datos de gran volumen:

- El canal está ocupado.
- Suena un tono negativo si se pulsa el **PTT**.



NOTA:

Cuando termina la programación, se oye un tono y la radio se reinicia (se apaga y se enciende de nuevo).

Funcionamiento de Wi-Fi

Esta función le permite configurar y conectarse a una red Wi-Fi. Wi-Fi es compatible con las actualizaciones de firmware de la radio, el Codeplug y recursos, como paquetes de idiomas o de anuncio de voz.



NOTA:

Esta función solo se aplica a DP4401e.

Wi-Fi® es una marca comercial registrada de Wi-Fi Alliance®.

La radio es compatible con redes Wi-Fi WEP/WPA/WPA2-Personal y WPA/WPA2-Empresa.

Red Wi-Fi WEP/WPA/WPA2-Personal

Utiliza la clave precompartida (contraseña) según la autenticación.

La clave precompartida pueden introducirse mediante el menú o CPS/RM.

Red Wi-Fi WEP/WPA/WPA2-Empresa

Utiliza autenticación basada en certificados.

La radio debe estar preconfigurado con un certificado.



NOTA:

Consulte con su distribuidor o administrador del sistema para conectarse a una red Wi-Fi WPA/WPA2-Empresa.

Activación o desactivación del Wi-Fi

El botón **Activar o desactivar Wi-Fi** programado se lo asigna su distribuidor o administrador del sistema. Consulte con el distribuidor o administrador del sistema cómo se ha programado la radio.

Los anuncios de voz para el botón programado **Activar o desactivar Wi-Fi** se pueden personalizar mediante CPS en función de los requisitos del usuario. Póngase en contacto con el distribuidor o el administrador del sistema para obtener más información.

Realice la siguiente opción para activar o desactivar el Wi-Fi.

- Pulse el botón programado **Activar o desactivar Wi-Fi**. El anuncio de voz emite un sonido de activación o desactivación del Wi-Fi.

Conexión a un punto de acceso a la red

Cuando activa el Wi-Fi, la radio busca y se conecta a un punto de acceso a la red.



NOTA:

El botón **Consulta del estado de la conexión Wi-Fi** programado se lo asigna su distribuidor o administrador del sistema. Los indicadores de voz para el botón **Consulta del estado de la conexión Wi-Fi** programado se pueden personalizar mediante CPS en función de los requisitos del usuario. Consulte con el distribuidor o administrador del sistema cómo se ha programado la radio.

Los puntos de acceso de la red Wi-Fi WPA-Empresa están preconfigurados. Consulte con el distribuidor o administrador del sistema cómo se ha programado la radio.

Pulse el botón programado **Consulta del estado de la conexión Wi-Fi** para consultar el estado de conexión mediante el indicador de voz.

El Indicador de voz emite un sonido si el Wi-Fi está desactivado, si el Wi-Fi está activado pero no está conectado o si el Wi-Fi está activado y conectado.

Comprobación del estado de conexión Wi-Fi

Siga el procedimiento para comprobar el estado de conexión Wi-Fi.

Pulse el botón programado **Consulta del estado de la conexión Wi-Fi** para consultar el estado de conexión mediante el Anuncio de voz. El Anuncio de voz emite un sonido cuando el Wi-Fi está desactivado, si el Wi-Fi está activado pero no está conectado o si el Wi-Fi está activado y conectado.

- La pantalla muestra **Wi-Fi desact.** cuando el Wi-Fi está desactivado.
- La pantalla muestra **Wi-Fi activ., conectado** cuando la radio está conectada a la red.
- La pantalla muestra **Wi-Fi activ., desconectado** cuando el Wi-Fi está activado pero la radio no está conectada a ninguna red.

Los anuncios de voz para los resultados de la consulta del estado de la conexión Wi-Fi se pueden personalizar mediante CPS en función de los requisitos del usuario. Póngase en contacto con el distribuidor o el administrador del sistema para obtener más información.



NOTA:

El botón **Consulta del estado de la conexión Wi-Fi** programado se lo asigna su distribuidor o administrador del sistema. Consulte con el distribuidor o administrador del sistema cómo se ha programado la radio.

Herramientas

En este capítulo se explican cómo se utilizan las herramientas disponibles en la radio.

Comprobación de la carga de la batería

Siga el procedimiento para comprobar el nivel de batería de la radio.

Pulse el botón **Carga de la batería** programado.

Ocurrirá una de las siguientes opciones:

- El indicador LED se ilumina en color amarillo fijo, lo que indica que la capacidad de la batería es suficiente.
- El indicador LED se ilumina en color verde fijo, lo que indica que la batería está llena.

- El indicador LED parpadea en rojo, lo que indica que el nivel de batería es bajo.

Reconocimiento de voz

La función de reconocimiento de voz solo puede activarla su distribuidor o administrador del sistema. Si la función de reconocimiento de voz está activada, la función de anuncio de voz se desactiva automáticamente. Si la función de anuncio de voz está activada, la función de reconocimiento de voz se desactiva automáticamente.

Este indicador de audio puede personalizarse según los requisitos del cliente.

Configurar reconocimiento de voz

Siga el procedimiento para definir la función de reconocimiento de voz.

Pulse el botón programado **Reconocimiento de voz** para escuchar el mensaje de texto recibido.

Activación y desactivación del supresor de respuesta acústica

Esta función le permite minimizar la respuesta acústica de las llamadas recibidas.

Pulse el botón programable **Supresor de respuesta acústica**.

Oirá un tono indicador positivo, que le informará de que el supresor de respuesta está habilitado.

Oirá un tono indicador negativo, que le informará de que la radio no ha podido activar el supresor de respuesta acústica.

Activación o desactivación del sistema global de navegación por satélite

El sistema global de navegación por satélite (GNSS) es un sistema de navegación vía satélite que determina la ubicación exacta de la radio. GNSS incluye el sistema de posicionamiento global (GPS) y el sistema de navegación por satélite global (GLONASS).



NOTA:

Los modelos de radio seleccionados pueden ofrecer GPS y GLONASS. La constelación de GNSS se configura a través de CPS. Consulte con el distribuidor o administrador del sistema cómo se ha programado la radio.

Realice el siguiente paso para activar o desactivar el GNSS en la radio.

- Pulse el botón **GNSS** programado.

Encendido y apagado de tonos/alertas de la radio

Puede habilitar y deshabilitar todos los tonos y todas las alertas de la radio, siempre que lo necesite, excepto el tono de alerta de emergencia entrante. . Siga el procedimiento para activar o desactivar los tonos y las alertas en la radio.

Pulse el botón programado de **todos los tonos/alertas**.

Si es correcta:

- Suena un tono indicador positivo.

- Todos los tonos y alertas están activados.

Si no es correcta:

- Suena el tono indicador negativo.
 - Todos los tonos y alertas están desactivados.
-

Niveles de potencia

Puede personalizar el nivel de potencia de cada canal de la radio en alto o bajo.

Alta

Permite la comunicación con radios situadas a una distancia considerable de usted.

Baja

Permite la comunicación con radios más cercanas.

Configuración de los niveles de potencia

Siga el procedimiento para definir los niveles de potencia en la radio.

Pulse el botón de **nivel de potencia** programado.

Si es correcta:

- Suena un tono indicador positivo.
- La radio transmite a potencia baja.

Si no es correcta:

- Suena el tono indicador negativo.
 - La radio está transmitiendo a potencia alta.
-

Activación o desactivación de la tarjeta opcional

Se pueden asignar capacidades para tarjetas opcionales dentro de cada canal a botones programables. Siga el procedimiento para activar o desactivar la tarjeta opcional en la radio.

Pulse el botón programable **Tarjeta opcional**.

Activación o desactivación del indicador de voz

Esta función permite a la radio indicar de forma sonora o mediante la pulsación de botón programable la zona o el canal que el usuario acaba de presionar.

Este indicador de audio puede personalizarse según los requisitos del cliente. Siga el procedimiento para activar o desactivar el indicador de voz.

Pulse el botón **Indicador de voz** programado.

Si es correcta:

- Suena un tono indicador positivo.
- Todos los tonos y alertas están activados.

Si no es correcta:

- Suena el tono indicador negativo.
 - Todos los tonos y alertas están desactivados.
-

Cambio de la salida de audio entre el altavoz interno de la radio y un accesorio con cables

Siga el procedimiento para alternar la salida de audio entre el altavoz interno de la radio y el accesorio con cables.

Puede alternar la salida de audio entre el altavoz interno de la radio y el altavoz de un accesorio con cables siempre que:

- El accesorio con cables con altavoz esté conectado.
- El audio no se dirija a un accesorio externo con Bluetooth.

Pulse el botón programable **Conmutación de audio**.

Suena un tono cuando la ruta de audio ha cambiado.

Si se apaga la radio o se quita el accesorio, se restablece la salida de audio en el altavoz interno de la radio.

Activación o desactivación del audio inteligente

La radio ajusta automáticamente el volumen de audio para superar el ruido de fondo actual del entorno, incluidas las fuentes de ruido estacionarias y no estacionarias. Esta función es de solo recepción y no afecta a la transmisión de audio. Siga el procedimiento para activar o desactivar el audio inteligente en la radio.

Pulse el botón programado **Audio inteligente**.



NOTA:

Esta función no está disponible durante una sesión Bluetooth.

Activación o desactivación de la mejora de la vibración del habla

Puede activar esta función cuando esté hablando en un idioma que contenga muchas palabras con pronunciación alveolar (R vibrante). Siga el procedimiento para activar o desactivar la mejora de la vibración del habla en la radio.

Pulse el botón **Mejora de la vibración del habla** programado para activar o desactivar la función.

Si es correcta:

- Suena un tono indicador positivo.
- Todos los tonos y alertas están activados.

Si no es correcta:

- Suena el tono indicador negativo.
 - Todos los tonos y alertas están desactivados.
-

Operaciones Connect Plus

Connect Plus es una completa solución de trunking basada en tecnología DMR. Connect Plus utiliza un canal de control dedicado para canalizar las solicitudes y asignaciones. Las funciones disponibles para los usuarios de radio en virtud de este sistema están disponibles en este capítulo.

Controles de radio adicionales en el modo Connect Plus

En este capítulo se explican los controles de radio adicionales disponibles para el usuario de radio a través de opciones preprogramadas, es decir, botones programables y asignable a funciones de la radio.

Botón PTT (pulsar para hablar)

El botón PTT situado en un lateral de la radio tiene dos funciones principales:

- En el transcurso de una llamada, el botón **PTT** permite que la radio transmita a las demás radios de la llamada.

Mantenga pulsado el botón **PTT** para hablar. Suelte el botón **PTT** para escuchar.

El micrófono se activa cuando se pulsa el botón **PTT**.

- Cuando no hay ninguna llamada en curso, el botón **PTT** se utiliza para realizar una nueva llamada (consulte [Realización de una llamada de radio en la página 97](#)).

Si el tono Permiso para hablar está habilitado, espere a que finalice el breve tono de alerta antes de empezar a hablar.

Botones programables

Su distribuidor puede definir los botones programables como accesos directos a funciones de la radio según la duración de la pulsación del botón:

Pulsación corta

Pulsar y soltar el botón rápidamente.

Pulsación larga

Mantener pulsado el botón durante la duración programada.



NOTA:

La duración programada de pulsación de botones se puede aplicar a todas las funciones o configuraciones de la radio o herramientas asignables. Consulte [Funcionamiento de emergencia en la página 111](#) para obtener más información sobre la duración programada del botón de *Emergencia*.

Funciones asignables de la radio

Activar/desactivar señal

Habilita o deshabilita la función de señal. Exige la adquisición de la función de Man Down de Connect Plus.

Restablecer señal

Restablece (cancela) el tono de señal, sin desactivar la función de señal. Exige la adquisición de la función de Man Down de Connect Plus.

Camb. audio Bluetooth®

Alterna el direccionamiento de audio entre el altavoz interno de la radio y el accesorio externo con tecnología Bluetooth.

Conexión de Bluetooth

Inicia una operación de detección y conexión de Bluetooth.

Desconexión de Bluetooth

Finaliza todas las conexiones Bluetooth en curso entre dispositivos habilitados para Bluetooth y la radio.

Bluetooth visible

Permite que la radio entre en el modo de Bluetooth visible.

Cancelar cola de ocupado

Sale del modo Ocupado tras iniciar una llamada de no emergencia en la Cola de espera. Las llamadas de emergencia, una vez aceptadas en la Cola de espera, no se pueden cancelar.

Anuncio de canal

Reproduce mensajes de voz de anuncio de canal y de zona para el canal actual.

Emergencia en./ap.

Dependiendo de la programación, inicia o cancela una llamada o una alarma de emergencia.

Audio inteligente

Permite activar o desactivar el Audio inteligente.

Activar/desactivar alarmas de Man Down

Activa o desactiva todas las alarmas de Man Down configuradas. Exige la adquisición de la función de Man Down de Connect Plus.

Restablecer alarmas de Man Down

Si se pulsa mientras se reproduce un tono de alerta de la función de Man Down, el tono se cancela y se restablecen todos los temporizadores de la función, pero no se deshabilitan las alarmas de Man Down. Requiere la adquisición de la función de Man Down.

Activar/Desactivar AGC de micrófono analógico

Activa o desactiva el control automático de ganancia (AGC) del micrófono interno.

Acceso de marcación rápida

Inicia directamente una llamada privada, una alerta de llamada o un mensaje de texto rápido o la función Retorno a inicio predefinidos.

Salir del teléfono 

Finaliza una llamada telefónica.

Privacidad

Activa o desactiva la privacidad.

Restablecer canal base

Configura un nuevo canal base.

Tipo de timbre de alerta

Ofrece al usuario acceso directo a la configuración del tono de alerta.

Solicitud de itinerancia

Permite buscar un emplazamiento diferente.

Rastreo

Permite activar o desactivar el rastreo.

Silenciar recordatorio de canal base

Silencia el recordatorio de canal de inicio.

Activar/desactivar bloqueo de sitio

Al habilitarlo, la radio solo buscará el emplazamiento actual. Si se deshabilita, la radio busca otros emplazamientos además del actual.

Estilo de vibración

Configura el estilo de vibración.

Activar/Desactivar indicador de voz

Activa o desactiva el indicador de voz.

Wi-Fi

Activa o desactiva el Wi-Fi.

Cambio de zona

Permite al usuario de la radio cambiar entre la zona 1 y la zona 2.

Funciones asignables de configuración o herramientas

Supresor AF

Activa o desactiva el supresor de respuesta acústica.

Todos los tonos/alertas.

Activa y desactiva todos los tonos y alertas.

Carga de la batería

Indica la carga de la batería con el indicador LED.

Sistema de satélite de navegación global (GNSS)

Activa o desactiva el sistema de navegación vía satélite.

Distorsión del micrófono

Activa y desactiva el control de distorsión dinámica del micrófono.

Nivel de potencia

Alterna entre los niveles de potencia de transmisión alto y bajo.

Sin asignar

Indica que aún no se ha asignado una función al botón.

Identificación de los indicadores de estado en el modo Connect Plus

Indicador LED

El indicador LED muestra el estado de funcionamiento de la radio.

Rojo intermitente	La batería no coincide, la radio está transmitiendo con un nivel bajo de batería, recibiendo una transmisión de emergencia, ha fallado la comprobación automática al encenderse o ha salido del rango de rango si la radio está configurada con un sistema de repetición de rango automático. El modo Silenciar está activado.
Rojo intermitente rápido	La radio está recibiendo una transferencia de archivos a través del interfaz aire (archivo de firmware de tarjeta opcional, archivo de frecuencia de red o archivo de Codeplug de tarjeta opcional) o está actualizándose

	con un nuevo archivo de firmware de tarjeta opcional.
Verde y amarillo intermitentes	La radio está recibiendo una alerta de llamada, ha recibido un mensaje de texto o el rastreo está activado y recibe de forma activa.
Amarillo fijo	La radio está en modo de Bluetooth visible. También indica una buena carga de la batería al pulsar el botón programable.
Parpadeo doble en amarillo	La radio está buscando de forma activa un nuevo sitio.
Amarillo intermitente	La radio está recibiendo una alerta de llamada o el rastreo está habilitado pero inactivo (la radio permanecerá en silencio para cualquier actividad).
Verde fijo	La radio está encendiéndose o transmitiendo. También indica la carga completa de la batería cuando se pulsa el botón programado Carga de la batería .

Verde intermitente La radio se está encendiendo y está recibiendo una llamada o datos.



Parpadeo verde doble La radio está recibiendo una llamada con la privacidad habilitada.

Tonos de indicador

A continuación se describen los tonos que suenan a través del altavoz de la radio.





Tono agudo Tono grave

Los tonos de indicador proporcionan indicaciones audibles del estado después de realizar una acción para llevar a cabo una tarea.

	Tono indicador positivo
	Tono indicador negativo

Tono de alerta

Los tonos de alerta le proporcionan indicaciones sonoras del estado de la radio o de la respuesta de la radio a los datos recibidos.

Tono continuo 	Un sonido monótono. Suena continuamente hasta que finaliza.
Tono periódico 	Suena periódicamente dependiendo de la duración que haya establecido la radio. El tono empieza, se para y se repite.
Tono repetitivo 	Suena un único tono que se repite hasta que lo apaga el usuario.
Tono momentáneo 	Suena solo una vez durante un breve periodo de tiempo establecido por la radio.

Cambio entre los modos de Connect Plus y no de Connect Plus

Para cambiar a un modo que no sea de Connect Plus, si el distribuidor o el administrador del sistema lo ha programado, tendrá que cambiar a otra zona. Consulte a su distribuidor o administrador del sistema para comprobar si se ha programado la radio con zonas no de Connect Plus y qué funciones hay disponibles en dichas zonas.

Realización y recepción de llamadas en modo Connect Plus

En esta sección se explican las operaciones generales de la radio y las funciones de llamada de las que dispone.

Selección de un emplazamiento

Un emplazamiento ofrece cobertura para un área específica. Los emplazamientos de Connect Plus disponen de un controlador de emplazamiento y un máximo de 15 repetidores. En una red multiemplazamiento, la radio de Connect Plus buscará automáticamente un nuevo emplazamiento cuando el nivel de señal del

emplazamiento en que esté registrada se reduzca hasta ser inaceptable.

Solicitud de itinerancia

Una solicitud de itinerancia ordena a la radio buscar un emplazamiento diferente, aunque la señal que reciba del emplazamiento actual sea aceptable.

Si no se encuentran sitios disponibles:

- La radio continúa buscando por la lista de sitios.
- La radio vuelve al sitio anterior si este sigue estando disponible.



NOTA:

es algo que programa el distribuidor.

Pulse el botón programado de **Solicitud de itinerancia**.

Escuchará un tono que indica que la radio ha cambiado a un nuevo emplazamiento.

Bloqueo del sitio activ./desactiv.

Al habilitarlo, la radio solo buscará el emplazamiento actual. Si se deshabilita, la radio busca otros emplazamientos además del actual.

Pulse el botón programado **Bloq. sitio**.

Si la función de **bloqueo de sitio** está activada:

- Se escuchará un tono indicador afirmativo, el cual señala que la radio se ha bloqueado en sitio actual.

Si la función de **bloqueo de sitio** está desactivada:

- Se oirá un tono indicador negativo, que señala que la radio está desbloqueada.
-

Selección de una Zona

La radio se puede programar con un máximo de 16 zonas de Connect Plus, cada una de las cuales admite un máximo de 16 posiciones asignables en el mando del selector de canales.

Cada posición asignable del mando puede emplearse para iniciar uno de estos tipos de llamada de voz:

- Llamada de grupo
- Llamada multigrupo
- Llamada a todos en el emplazamiento
- Llamada privada

Realice la siguiente acción para acceder a la función Zona: Pulse el botón **Cambio de zona** programado.

Uso de varias redes

Si la radio se ha programado para utilizar varias redes de Connect Plus, puede seleccionar una red diferente cambiando a la zona de Connect Plus que esté asignada a la red deseada. Estas asignaciones de zona-red las configura el distribuidor mediante programación de la radio.

Selección de un tipo de llamada

Utilice el mando selector de canales para seleccionar el tipo de llamada. Puede tratarse de una llamada de grupo, llamada multigrupo, llamada a todos en sitio o llamada privada, en función de la programación de la radio. Si cambia el selector de canales a una posición diferente (que tenga un tipo de llamada asignada), la radio volverá a

registrarse en el emplazamiento de Connect Plus. La radio se registrará con el ID de grupo de registro que se haya programado para la nueva posición del selector de canales el nuevo tipo de llamada.

Si selecciona una posición que no tiene ningún tipo de llamada asignada, la radio emitirá un tono continuo. Dado que la radio no funciona cuando se selecciona un canal no programado, utilice el selector de canales para elegir en su lugar un canal programado.

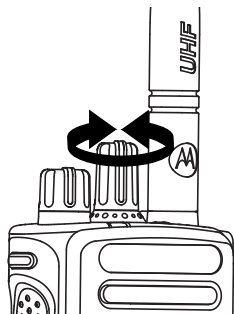

Una vez se defina la zona (si tiene varias zonas en la radio), gire el mando selector de canales programado para seleccionar el tipo de llamada.

Recepción y respuesta a llamadas de radios

Una vez que se haya definido el canal, el ID de suscriptor o el tipo de llamada, podrá recibir y responder llamadas.

El indicador LED se ilumina en verde fijo mientras la radio está transmitiendo y parpadea en verde cuando está recibiendo.



NOTA:

El indicador LED se ilumina en verde fijo mientras la radio está transmitiendo y parpadea dos veces en verde cuando la radio está recibiendo una llamada que tiene la privacidad habilitada. Para descodificar una llamada que tiene la privacidad habilitada, la radio debe tener la misma clave de privacidad O BIEN la misma clave e ID de clave (programadas por el distribuidor) que la radio transmisora (la radio desde la que recibe la llamada).

Consulte [Privacidad en la página 120](#) para obtener más información.

Recepción y respuesta a llamadas a grupo

Para recibir una llamada de un grupo de usuarios, la radio debe estar configurada como parte de ese grupo.

El indicador LED parpadea en verde. La radio desactiva el silencio y las llamadas entrantes suenan a través del altavoz de la radio.

- 1 Mantenga la radio en posición vertical a una distancia de entre 2,5 y 5 cm (1-2 pulgadas) de la boca.

El indicador LED se ilumina en color verde fijo.

- 2 Espere hasta que acabe uno de los tonos Permitir hablar (si está habilitado) y hable con claridad al micrófono.
-

- 3 Suelte el botón **PTT** para escuchar.

Si no hay actividad de voz durante un periodo de tiempo predeterminado, la llamada finalizará.



NOTA:

Consulte [Realización de llamadas a grupo en la página 98](#) para obtener más información sobre cómo realizar una llamada a grupo.

Recepción y respuesta a llamadas privadas

Una llamada privada es una llamada de una radio individual a otra radio individual.

Cuando reciba una llamada privada, el LED parpadea en verde. La radio desactiva el silencio y las llamadas entrantes suenan a través del altavoz de la radio.

- 1 Mantenga la radio en posición vertical a una distancia de entre 2,5 y 5 cm (1-2 pulgadas) de la boca.

-
- 2 Pulse el botón **PTT** para responder la llamada.
El indicador LED se ilumina en color verde fijo.

-
- 3 Espere hasta que acabe el tono Permitir hablar (si está activado) y hable con claridad al micrófono.
-

- 4 Suelte el botón **PTT** para escuchar.
-

Si no hay actividad de voz durante un periodo de tiempo predeterminado, la llamada finalizará.

Se oye un tono breve.

Consulte [Realización de llamadas privadas en la página 99](#) para obtener detalles sobre la realización de una llamada privada.

Recepción de una llamada a todos en sitio

Una llamada a todos en sitio es la que procede de una radio concreta y va dirigida a todas las radios de tal emplazamiento. Se utiliza para realizar anuncios importantes que requieren la atención total del usuario.

Cuando recibe una llamada a todos en el emplazamiento, suena un tono y el indicador LED parpadea en verde.

La radio desactiva el silencio y las llamadas entrantes suenan a través del altavoz de la radio.

Una llamada a todos en sitio no espera un periodo de tiempo predeterminado antes de finalizar.

Las llamadas a todos en el emplazamiento no admiten respuesta.



NOTA:

La radio deja de recibir la llamada a todos en sitio si cambia a un canal distinto mientras está recibiendo la llamada. Durante una llamada a todos en el emplazamiento, no podrá utilizar ninguna función de los botones programables hasta que termine la llamada.

Recepción de una llamada telefónica privada

Cuando reciba una llamada telefónica privada, el indicador LED parpadea en verde. La radio desactiva el silencio y las llamadas telefónicas privadas entrantes suenan a través del altavoz de la radio.

- 1 Mantenga pulsado el botón **PTT** para contestar y hablar. Suelte el botón **PTT** para escuchar.
- 2 Pulse el botón preprogramado **Phone Exit** (Salida de teléfono) para terminar la llamada.
Se escucha un tono de respuesta breve.

Recepción de una llamada telefónica de grupo de conversación

Cuando reciba una llamada telefónica de grupo de conversación, el indicador LED parpadea en verde. La radio desactiva el silencio y las llamadas de grupo entrantes suenan a través del altavoz de la radio.

Pulse el botón **PTT** para hablar y suéltelo para escuchar.

Llamada telefónica multigrupo entrante

Cuando reciba una llamada telefónica multigrupo, el indicador LED parpadea en verde. La radio desactiva el silencio y las llamadas a grupo entrantes suenan a través del altavoz de la radio.

Realización de una llamada de radio

Después de seleccionar el canal, puede seleccionar un ID o alias de suscriptor, o el ID o alias de grupo, mediante el uso de:

- El botón selector de canales.

- Un botón de **acceso instantáneo** programado: la función de acceso instantáneo permite realizar fácilmente una llamada privada a un ID predefinido. Esta función se puede asignar a la pulsación breve o prolongada de un botón programable. Solo puede asignar un ID a un botón de **acceso instantáneo**. La radio puede tener varios botones de **acceso de marcación rápida** programados.



NOTA:

La radio debe tener la función de privacidad activada en el canal para enviar una transmisión con la privacidad activada. Solo las radios de destino que dispongan del mismo valor de clave e ID de clave podrán descifrar la transmisión.

Consulte [Privacidad en la página 120](#) para obtener más información.

Realización de una llamada

Esta función permite a los usuarios de la radio realizar diferentes tipos de llamadas: llamada grupal, llamada privada, llamada a todos en el sitio, llamada de multigrupo.

Realización de llamadas a grupo

Para llamar a un grupo de usuarios, la radio deberá estar configurada como parte de ese grupo.

- 1 Seleccione el canal con el ID o alias de grupo activo. Consulte [Selección de un tipo de llamada en la página 94](#).
- 2 Mantenga la radio en posición vertical a una distancia de entre 2,5 y 5 cm (1-2 pulgadas) de la boca.
- 3 Pulse el botón **PTT** para realizar la llamada. El indicador LED se ilumina en verde fijo.
- 4 Espere hasta que acabe el tono Permitir hablar (si está activado) y hable con claridad al micrófono.
- 5 Suelte el botón **PTT** para escuchar. Cuando la radio de destino responda, el indicador LED parpadeará en verde. Si no hay actividad de voz durante un periodo de tiempo predeterminado, la llamada finalizará.

Realización de llamadas privadas

Aunque puede recibir o responder a una llamada privada iniciada a través de una radio individual autorizada, su radio deberá estar programada para que pueda iniciar una llamada privada.

Oirá un tono indicador negativo cuando realice una llamada privada a través de el botón de **acceso de marcación rápida**, si esta función no está activada.

Utilice las funciones Mensaje de texto rápido o Alerta de llamada para contactar con una radio específica. Consulte [Mensajes de texto en la página 74](#) o [Funcionamiento de las alertas de llamada en la página 109](#) para obtener más información.

- 1 Lleve a cabo una de las siguientes acciones.
 - Seleccione el canal con el alias o ID de suscriptor activo. Consulte [Selección de un tipo de llamada en la página 94](#).
 - Pulse el botón de **acceso de marcación rápida** programado.
-
- 2 Mantenga la radio en posición vertical a una distancia de entre 2,5 y 5 cm (1-2 pulgadas) de la boca.
-

- 3 Pulse el botón **PTT** para realizar la llamada.
El indicador LED se ilumina en color verde fijo.
-

- 4 Espere hasta que acabe el tono Permitir hablar (si está activado) y hable con claridad al micrófono.
-

- 5 Suelte el botón **PTT** para escuchar.

Cuando la radio de destino responda, el indicador LED parpadeará en verde.

Si no hay actividad de voz durante un periodo de tiempo predeterminado, la llamada finalizará. Se oye un tono breve.

Realización de una llamada a todos en sitio

Esta función permite transmitir a todos los usuarios del emplazamiento que no estén realizando otra llamada en ese momento. La radio debe estar programada para que pueda utilizarse esta función.

Los usuarios del canal/sitio no pueden responder a una llamada a todos en el emplazamiento.

- 1 Seleccione el canal con el alias de grupo de llamada a todos en el emplazamiento activo. Consulte [Selección de un tipo de llamada en la página 94](#).

-
- 2 Mantenga la radio en posición vertical a una distancia de entre 2,5 y 5 cm (1-2 pulgadas) de la boca.

-
- 3 Pulse el botón **PTT** para realizar la llamada.
El indicador LED se ilumina en color verde fijo.

-
- 4 Espere hasta que acabe el tono Permitir hablar (si está activado) y hable con claridad al micrófono.

Realización de una llamada multigrupo

Esta función permite transmitir a todos los usuarios de varios grupos. La radio debe estar programada para que pueda utilizarse esta función.



NOTA:

los usuarios de los grupos no pueden responder a una llamada multigrupo.

- 1 Gire el selector de canales para elegir el ID o alias de grupo.

-
- 2 Pulse el botón **PTT** para realizar la llamada.

El indicador LED se ilumina en color verde fijo.

Espere hasta que acabe el tono Permitir hablar (si está activado) y hable con claridad al micrófono.

Realización de llamadas privadas con el botón de Llamada por marcación rápida

La función Llamada por marcación rápida permite realizar fácilmente una llamada privada a un ID o alias de llamada privada predefinido. Esta función se puede asignar a la pulsación breve o prolongada de un botón programable.

SOLO puede tener un alias o ID asignado a un botón de Llamada por marcación rápida. La radio puede tener varios botones programados de Llamada por marcación rápida.

- 1 Pulse el botón programado de **Llamada instantánea** para efectuar una llamada privada al ID o alias de llamada privada predefinido.

- 2 Mantenga la radio en posición vertical a una distancia de entre 2,5 y 5 cm (1-2 pulgadas) de la boca.

- 3 Pulse el botón **PTT** para realizar la llamada.
El indicador LED se ilumina en color verde fijo.

- 4 Espere hasta que acabe el tono Permitir hablar (si está activado) y hable con claridad al micrófono.

- 5 Suelte el botón **PTT** para escuchar.
Cuando la radio a la que se llama responda, el indicador LED parpadeará en verde.
Si no hay actividad de voz durante un periodo de tiempo predeterminado, la llamada finalizará.

Funciones avanzadas en modo Connect Plus

En este capítulo se explican cómo se utilizan las funciones disponibles en la radio.

Recordatorio de canal de inicio

Esta función activa un recordatorio cuando la radio no está configurada en el canal de inicio durante un período de tiempo.

Si esta función está activada a través del CPS, el tono de recordatorio de canal de inicio y el anuncio suenan de forma periódica cuando la radio no está configurada en el canal de inicio durante un período de tiempo.

Puede responder al recordatorio realizando una de las acciones siguientes:

- Volver al canal de inicio.
- Silenciar el recordatorio temporalmente con el botón programable.
- Establecer un nuevo canal principal con el botón programable.

Silenciar el recordatorio de canal de inicio

Cuando se activa el recordatorio del canal de inicio, puede silenciarlo temporalmente mediante la siguiente acción.

Pulse el botón programable **Silenciar recordatorio del canal de inicio**.

Configuración de un nuevo canal base

Cuando se activa el recordatorio del canal de inicio, puede configurar un nuevo canal de inicio mediante la realización de la siguiente acción.

- Pulse el botón programable **Restablecer canal principal**.

Repliegue auto

Repliegue auto es una función del sistema que permite seguir realizando y recibiendo llamadas que no sean de emergencia en el contacto de grupo seleccionado cuando se producen determinados tipos de fallo del sistema Connect Plus.

Si se presenta uno de estos fallos, la radio prueba a itinerar a otro emplazamiento diferente de Connect Plus. Este proceso de búsqueda puede dar lugar a que la radio localice un emplazamiento de Connect Plus que funcione o un "canal de repliegue" (si la radio tiene habilitada la función de repliegue automático). Un canal de repliegue es un repetidor que normalmente forma parte de un emplazamiento de Connect Plus que funciona, pero que no puede comunicar en ese momento con su controlador de emplazamiento o con la red de Connect Plus. En el modo de seguridad, el repetidor funciona como un repetidor digital independiente. El modo de seguridad automática solo da soporte a las llamadas de grupo no de emergencia. Ningún otro tipo de llamada tiene soporte en el modo de seguridad.

Indicaciones del modo Repliegue auto

Cuando la radio utilice un canal de repliegue escuchará el "tono de repliegue" intermitente aproximadamente cada 15 segundos (excepto al transmitir). La radio solo permite el uso de PTT en el grupo de contacto seleccionado (llamada de grupo, llamada multigrupo o llamada a todos en sitio). No podrá realizar ningún otro tipo de llamada.

Realización/recepción de llamadas en modo de seguridad



NOTA:

Únicamente escuchan las llamadas las radios que controlan el mismo canal de seguridad y que están seleccionadas en el mismo grupo. Las llamadas no se conectan a otros emplazamientos o repetidores. En el modo de seguridad no están disponibles las llamadas de voz de emergencia ni las alertas de emergencia. Si se pulsa el botón de emergencia en el modo de seguridad, la radio emitirá un tono de pulsación de tecla no válida.

Las llamadas privadas (de radio a radio) y telefónicas no están disponibles en el modo de repliegue. Si se intenta realizar una llamada a un contacto privado, se recibe un tono de denegación. En este punto, deberá seleccionar el contacto de grupo que le interese. Además, tampoco hay soporte para las llamadas de monitor remoto, alerta de llamada, verificación de radio, habilitación de radio, deshabilitación de radio, mensajería de texto, actualizaciones de ubicación y datos de paquete.

Ni hay soporte de acceso de canal de tráfico mejorado (ETCA, Enhanced Traffic Channel

Access) en el modo Repliegue auto. Si dos usuarios (o más) pulsan el botón **PTT** al mismo tiempo (o casi al mismo tiempo), es posible que ambas radios transmitan hasta que se suelte el botón **PTT**. En tal caso, cabe la posibilidad de que ninguna de las transmisiones sea comprensible para las radios receptoras.

La realización de llamadas en el modo de seguridad es similar al funcionamiento normal. Basta con seleccionar el contacto de grupo que se desee utilizar (mediante el método de selección de canal normal de la radio) y, a continuación, pulsar el botón **PTT** para iniciar la llamada. Es posible que otro grupo ya esté utilizando el canal. En tal caso, se recibe un tono de ocupado. Puede seleccionar los contactos de grupo, multigrupo o llamada a todos en sitio con el método normal de selección de canal de la radio. Mientras la radio funciona en el canal de seguridad, el funcionamiento de multigrupo es idéntico al de los demás grupos. Solo las radios seleccionadas en ese momento en el mismo multigrupo pueden escucharlo.

Reanudación del funcionamiento normal

Cuando el emplazamiento vuelva al funcionamiento normal mientras la radio esté dentro del alcance del repetidor de

seguridad, la radio saldrá automáticamente del modo Repliegue auto. Se oye un “beep” de registro cuando la radio se registra correctamente. Si cree que se encuentra dentro del alcance de un emplazamiento que funciona (que no está en modo Repliegue auto), puede pulsar el botón de solicitud de itinerancia (si está programado en su radio) para forzar que la radio busque un emplazamiento disponible y se registre en él. Si ningún otro emplazamiento está disponible, la radio volverá al modo de seguridad automática una vez finalizada la búsqueda. Si pierde la cobertura del repetidor de seguridad, la radio entrará en el modo de búsqueda.

Rastreo

Esta función permite que la radio busque y se una a llamadas de grupos definidos en una lista de rastreo preprogramada. Cuando se activa el rastreo, el indicador LED parpadea en amarillo cuando esté inactivo.

Inicio y detención del rastreo



NOTA:

Este procedimiento activa o desactiva la función de Rastreo para todas las zonas de Connect Plus con el mismo ID de red que la zona seleccionada actualmente.

Puede encender y apagar el rastreo pulsando el botón **Rastreo** programado.

- Se emitirá un tono para indicar que el rastreo se ha habilitado o deshabilitado.
- En el caso de activar el rastreo, el tono se vuelve más agudo.
- En el caso de desactivarlo, el tono se vuelve más grave.

Respuesta a una transmisión durante un rastreo

Durante el rastreo, la radio se detiene en un grupo en el que detecte actividad. La radio busca continuamente a

cualquier miembro de la lista de rastreo cuando está inactivo en el canal de control.

1 Mantenga la radio en posición vertical a una distancia de entre 2,5 y 5 cm (1-2 pulgadas) de la boca.

2 Pulse el botón **PTT** durante el tiempo muerto.
El indicador LED se ilumina en color verde fijo.

3 Espere hasta que acabe el tono Permitir hablar (si está activado) y hable con claridad al micrófono.

4 Suelte el botón **PTT** para escuchar.
Si no responde dentro del periodo de tiempo muerto, la radio vuelve a realizar el rastreo de otros grupos.

Descripción de la operación de rastreo



NOTA:

Si escanea una llamada para un grupo que no está asignado a una posición de canal en la zona que esté seleccionada y supera el tiempo de colgado de la llamada, cambie a la zona correspondiente y seleccionar a continuación la posición de canal del grupo para poder hablar con ese grupo.

Hay algunas circunstancias en las que puede perder llamadas de los grupos de su lista de rastreo. Es algo normal por los motivos que se indican a continuación; la radio no tendrá ningún problema en estos casos. Se trata del funcionamiento normal del rastreo con Connect Plus.

- La función de Rastreo no está activada (compruebe si el LED amarillo parpadea).
- Ya está participando en una llamada.
- No hay ningún miembro del grupo de rastreo registrado en su emplazamiento (solo para sistemas multiemplazamiento).

Escaneo de contestaciones

Si la radio escanea una llamada de la lista de escaneo de grupo seleccionable y pulsa el botón **PTT** durante una llamada escaneada, el funcionamiento de la radio dependerá de si el escaneo de contestaciones estaba habilitado o deshabilitado durante la programación de la radio. Póngase en contacto con el distribuidor o el administrador del sistema para obtener más información.

Escaneo de contestaciones deshabilitado

La radio abandona la llamada escaneada e intenta transmitir el contacto para la posición de canal seleccionada en ese momento. Cuando finalice el tiempo muerto de llamada al contacto seleccionado actualmente, la radio regresa al canal de inicio y se inicia el temporizador de tiempo muerto de escaneo. La radio reanudará el escaneo de grupo una vez finalice el temporizador de tiempo muerto de escaneo.

Escaneo de contestaciones habilitado

Si pulsa el botón **PTT** durante el tiempo muerto de grupo de la llamada escaneada, la radio intentará transmitir al grupo escaneado.



NOTA:

Si escanea una llamada para un grupo que no está asignado a una posición de canal en la zona que esté seleccionada en ese momento y supera el tiempo muerto de la llamada, tendrá que cambiar a la zona correspondiente y seleccionar a continuación la posición de canal del grupo para poder hablar con ese grupo.

Edición de la prioridad en un grupo de conversación

La función de monitor prioritario permite a la radio recibir las transmisiones del grupo de conversación con mayor prioridad automáticamente cuando está en otra llamada. Suena un tono cuando la radio cambia a la llamada con mayor prioridad.

El CPS de la tarjeta opcional MOTOTRBO Connect Plus puede configurar dos niveles de prioridad para los grupos de conversación: P1 y P2. P1 tiene mayor prioridad que P2.

**NOTA:**

Si se configura el ID del grupo de revisión de emergencia en el CPS de la tarjeta opcional MOTOTRBO Connect Plus, habrá tres niveles de prioridad para los grupos de conversación: P0, P1 y P2. P0 es el ID del grupo de revisión de emergencia permanente y cuenta con prioridad máxima. Póngase en contacto con el distribuidor o el administrador del sistema para obtener más información.

Configuración del indicador de llamada

Esta función permite que los usuario de la radio configuren los tono de timbre de llamada y de mensaje de texto.

Selección de un tipo de tono de alerta

**NOTA:**

El botón **Tono de alerta** programado se lo asigna su distribuidor o administrador del sistema. Consulte con el distribuidor o administrador del sistema cómo se ha programado la radio.

Puede programar las llamadas de radio para una única llamada de vibración predeterminada.

La radio vibra una vez si se trata de un estilo de timbre momentáneo. La radio vibra repetidamente si se trata de un estilo de timbre repetitivo. Cuando se ajuste en Tono y vibración, la radio emitirá un tono de llamada específico si hay una transacción de radio entrante (por ejemplo, Alerta de llamada o Mensaje). Suena como un tono indicador positivo o una llamada perdida.

En las radios con baterías compatibles con la función de vibración y que están acopladas a un clip para el cinturón con vibración, las opciones de tono de alerta son Silencio, Tono, Vibración y Tono y vibración.

En las radios con baterías no compatibles con la función de vibración y que no están acopladas a un clip para el cinturón con vibración, el tono de alerta se establece automáticamente en Tono. Si pulsa el botón programado **Tono de alerta**, se emitirá un tono de tecla incorrecta para indicarle que las opciones del tono de alerta están desactivadas.

Realice la siguiente acción para seleccionar un tono de alerta.

- Pulse el botón programado **Tono de alerta** para activar o desactivar el Anuncio de voz o el

Reconocimiento de voz, y el comportamiento de la radio se establecerá de acuerdo con las siguientes opciones.

- En el modo Silencio, el Anuncio de voz o el Reconocimiento de voz suena solo en **Tono de alerta silencioso**.
- En el modo Solo tono, el Anuncio de voz o el Reconocimiento de voz suena solo en **Tono de alerta** y la radio emite un tono de timbre.
- En el modo Solo vibración, el Anuncio de voz o el Reconocimiento de voz suena solo en **Tono de alerta** y la radio vibra.
- En el modo Tono y vibración, el Anuncio de voz o el Reconocimiento de voz suena solo en **Tono de alerta** y la radio vibra y emite un tono de timbre.

Configuración del estilo de vibración



NOTA:

El botón **Estilo de vibración** programado se lo asigna su distribuidor o administrador del sistema. Consulte con el distribuidor o administrador del sistema cómo se ha programado la radio.

El estilo de vibración se activa cuando el clip para el cinturón con vibración está conectado a la radio con una batería compatible con la función de vibración.

Realice la siguiente acción para configurar el estilo de vibración.

- Pulse el botón programado **Estilo de vibración** para alternar entre la opción de vibración corta, media o larga y que la radio vibre en consecuencia. El Anuncio de voz o el Reconocimiento de voz se puede configurar en **Estilo de vibración** para que emita un sonido.

Aumento del volumen del tono de alarma

Puede programar su radio para que le avise continuamente cada vez que una llamada de radio se quede sin responder. Esto se realiza mediante un aumento

automático y progresivo del volumen del tono de alarma. Esta función se conoce como Escalart.

Funcionamiento de las alertas de llamada

Los avisos de alertas de llamada le permiten avisar a un usuario determinado de radio para que vuelva a llamarle cuando pueda.

A esta función se accede mediante un botón de **acceso de marcación rápida** programado.

Respuesta a alertas de llamada

Siga el procedimiento para responder a alertas de llamada con la radio.

Cuando se recibe una alerta de llamada:

- Se oye un tono repetitivo.
- El indicador LED parpadea en amarillo.

Pulse el botón **PTT** en los cuatro segundos siguientes a la recepción de un mensaje de llamada de alerta para responder con una llamada privada.

Realización de una alerta de llamada con el botón de acceso de marcación rápida

Pulse el botón de **acceso de marcación rápida** programado para realizar una alerta de llamada a un alias predefinido.

El indicador LED se ilumina en color verde fijo cuando la radio envía la alerta de llamada.

Si se recibe la confirmación de la alerta de llamada, suena un tono indicador positivo.

Si se recibe la confirmación de la alerta de llamada, suena un tono indicador negativo.

Modo Silenciar

El modo Silenciar ofrece al usuario la opción de silenciar todos los indicadores de audio de la radio.

Cuando se inicia el modo Silenciar, se silencian todos los indicadores de audio de la radio, con excepción de las funciones con mayor prioridad como las operaciones de emergencia.

Cuando se sale del modo Silenciar, la radio vuelve a utilizar tonos y transmisiones de audio.



NOTA:

Se trata de una función adquirible. Póngase en contacto con el distribuidor o el administrador del sistema para obtener más información.

Activación del modo Silenciar

Siga el procedimiento para activar el modo Silenciar.

Lleve a cabo una de las siguientes acciones:

- Acceda a esta función a través del botón programable **Modo Silenciar**.
- Acceda a esta función colocando la radio boca abajo momentáneamente.

En función del modelo de radio, la función boca abajo se puede activar desde el menú de la radio o si lo hace el administrador del sistema. Póngase en contacto con el distribuidor o el administrador del sistema para obtener más información.



IMPORTANTE:

Los usuarios no pueden activar la función Man Down o boca abajo a la vez. No es posible tener ambas funciones activas simultáneamente.



NOTA:

La función boca abajo solo se aplica a DP4401e .

Cuando se activa el modo Silenciar ocurre lo siguiente:

- Suena un tono indicador positivo.
- La luz LED roja empieza a parpadear y sigue haciéndolo hasta que se sale del modo Silenciar.
- La radio está silenciada.
- El temporizador del modo Silenciar comienza la cuenta atrás que tiene configurada.

Salida del modo Silenciar

Se puede salir de esta función automáticamente cuando expira el temporizador del modo Silenciar.

Lleve a cabo una de las siguientes operaciones para salir del modo Silenciar manualmente:

- Pulse el botón programado **Modo Silenciar**.
- Pulse el botón **PTT** en cualquier entrada.
- Coloque la radio boca arriba durante un momento.

**NOTA:**

La función boca abajo solo se aplica a DP4401e.

Cuando se desactiva el modo Silenciar ocurre lo siguiente:

- Suena el tono indicador negativo.
- El LED que parpadea en rojo se apaga.
- La radio desactiva el silencio y se restaura el estado del altavoz.
- Si el temporizador del modo Silenciar no ha expirado, se detiene.

**NOTA:**

También se sale del modo Silenciar si el usuario transmite voz o cambia a un canal sin programar.

Funcionamiento de emergencia

**NOTA:**

Si la radio se programa para iniciar una emergencia de tipo "Silencio" o "Silencio con voz", en la mayoría de los casos sale automáticamente del funcionamiento silencioso una vez concluida la llamada de emergencia o alerta de emergencia. Una excepción a esta regla se presenta cuando se configura "Alerta emerg." como modo de emergencia y "Silencio" como tipo de emergencia. Si la radio se programa de este modo, el funcionamiento silencioso continúa hasta que se cancela mediante la pulsación del botón **PTT** o del botón que se haya configurado para desactivar la emergencia.

En el modo Repliegue auto de Connect Plus, no se admiten las llamadas de voz de emergencia ni la alertas de emergencia. Si desea obtener información adicional, consulte [Repliegue auto en la página 102](#).

Una alerta de emergencia se utiliza para indicar una situación crítica. Se puede iniciar en cualquier momento y estado, incluso si hay actividad en el canal actual. La pulsación del botón de **Emergencia** inicia el modo de emergencia programado. Dicho modo de emergencia

programado también se puede iniciar con la activación de la función opcional de hombre caído. La función Emergencia se puede desactivar en la radio.

Su distribuidor puede establecer la duración de la pulsación del botón **Emergencia** programado, excepto para la presión prolongada, que es similar a la del resto de botones:

Pulsación corta

Entre 0,05 y 0,75 segundos.

Pulsación larga

Entre 1,00 y 3,75 segundos.

El botón **Emergencia** se asigna junto con la función Emergencia activada/desactivada. Póngase en contacto con su distribuidor para obtener información acerca del funcionamiento asignado al botón **Emergencia**.

- Si la pulsación corta del botón **Emergencia** está asignada a la activación del modo de emergencia, la pulsación larga del botón **Emergencia** se asignará a la salida del modo de emergencia.
- Si la pulsación larga del botón **Emergencia** está asignada a la activación del modo de emergencia, la pulsación corta del botón **Emergencia** se asignará a la salida del modo de emergencia.

Cuando se selecciona la radio para una zona de Connect Plus, da soporte a tres modos de emergencia:

Llamada de emergencia

Será necesario pulsar el botón **PTT** para hablar en el timeslot de emergencia asignado.

Llamada de emergencia con transmisión de voz posterior

Para la primera transmisión en la ranura de tiempo de emergencia asignada, el micrófono se activa automáticamente y se puede hablar sin pulsar el botón **PTT**. El micrófono permanece activo así durante el periodo de tiempo que se ha programado en la radio. En las transmisiones siguientes de la misma llamada de emergencia será necesario pulsar el botón **PTT**.

Alerta de emergencia

Una alerta de emergencia no es una llamada de voz. Se trata de una notificación de emergencia que se envía a las radios que están configuradas para recibir estas alertas. La radio envía una alerta de emergencia a través del canal de control del emplazamiento en que esté registrada en ese momento. Las radios de la red de Connect Plus que estén programadas a tal fin recibirán la alerta de emergencia (con independencia del emplazamiento de red en que estén registradas).

Solo se puede asignar uno de los modos de emergencia al botón de emergencia por zona. Además, cada modo de emergencia presenta los siguientes tipos:

Normal

La radio transmite una señal de alarma y utiliza un indicador visual o sonoro.

Silencio

La radio transmite una señal de alarma sin utilizar ningún indicador sonoro ni visual. La radio suprime todo sonido o indicación visual de la emergencia hasta que se pulse el botón **PTT** para comenzar a transmitir voz.

Silencio con voz

Tiene el mismo funcionamiento que el modo Silencio, excepto en que la radio activa algunas transmisiones de voz.

Respuesta a una llamada de emergencia

La radio no muestra que se está recibiendo una llamada de emergencia. Responda igual que a una llamada a grupo.

Ignorar llamada de emergencia de retorno

Esta función mejorada proporciona una opción para que la radio ignore una llamada de emergencia de retorno activa.

Para activar Omitir llamada de emergencia de retorno, la radio debe configurarse en el software de programación del cliente Connect Plus (CPCPS).

Cuando la función está activada, la radio no recibe el audio del ID del grupo de reversión de emergencia predeterminado.

Póngase en contacto con el distribuidor o el administrador del sistema para obtener más información.

Inicio de una llamada de emergencia



NOTA:

Si la radio se establece en Silencio, no ofrecerá ningún sonido o indicador visual durante el modo de emergencia hasta que se pulse el botón **PTT** para iniciar una transmisión de voz.

Si la radio se establece en Silencio con voz, inicialmente no emite ningún sonido o indicador visual de estar en el modo de emergencia. Sin embargo, la radio se activa para las transmisiones de las radios que respondan a la emergencia. Los indicadores de emergencia solo aparecen después de pulsar el botón **PTT** para iniciar una transmisión de voz desde la radio.

En los modos "Silencio" y "Silencio con voz", la radio sale automáticamente del funcionamiento silencioso cuando termina la llamada de emergencia.

- 1 Pulse el botón programado de **Emergencia**.
- 2 Pulse el botón **PTT** para iniciar una transmisión de voz en el grupo de emergencia.

Cuando suelte el botón **PTT**, la llamada de emergencia continuará durante el periodo

establecido como Tiempo de colgado de llamada de emergencia.

Si pulsa el botón **PTT** durante este tiempo, la llamada de emergencia proseguirá.

Inicio de una llamada de emergencia con transmisión de voz posterior

La radio se debe programar para este tipo de funcionamiento.

Cuando tiene habilitada esta operación, si se pulsa el botón programado de **Emergencia** y la radio recibe la asignación de timeslot, el micrófono se activa automáticamente sin pulsar el botón **PTT**. El estado de micrófono activado también se conoce como "micrófono activo". El micrófono activo funciona con la primera transmisión de la radio durante la llamada de emergencia. En las transmisiones siguientes de la misma llamada de emergencia será necesario pulsar el botón **PTT**.

- 1 Pulse el botón programado de **Emergencia**.

- 2 El micrófono permanece activo como micrófono activo durante el tiempo que especifique la programación del Codeplug de la radio.

Mientras tanto, el LED se iluminará en verde.

- 3 Mantenga pulsado el botón **PTT** para hablar durante más tiempo del programado.

Inicio de una alerta de emergencia



NOTA:

Si la radio se programa para "Silencio" o "Silencio con voz", no proporcionará ningún sonido o indicación visual de que envía una alerta de emergencia. Si se programa para "Silencio", el funcionamiento silencioso continuará indefinidamente hasta que se pulse el botón PTT o el botón programado de "Emergencia desactivada". Si se programa para "Silencio con voz", la radio cancelará automáticamente el funcionamiento silencioso cuando el controlador de emplazamiento difunda la alerta de emergencia.

Pulse el botón naranja de **Emergencia**.

Después de enviar correctamente la alerta de emergencia y difundirla para que la escuchen otras radios, suena un tono indicador positivo.

Salida del modo de emergencia



NOTA:

Si la llamada de emergencia finaliza por expiración del tiempo de colgado de llamada de emergencia, pero la condición de emergencia sigue presente, pulse nuevamente el botón de **Emergencia** para reiniciar el proceso.

Si inicia una alerta de emergencia presionando el botón **Emergencia** programado, la radio sale automáticamente del modo de emergencia tras recibir una respuesta del sistema Connect Plus.

Después de iniciar una llamada de emergencia mediante la pulsación del botón **Emergencia** programado, se asigna automáticamente un canal a la radio en cuanto queda disponible. Una vez transmitido el mensaje que indica la emergencia, no se puede cancelar la llamada de emergencia. No obstante, si el botón se ha pulsado accidentalmente o la emergencia ya ha pasado, puede que

quiera comunicarlo por el canal asignado. Cuando suelte el botón **PTT**, la llamada de emergencia se cancela una vez expira el tiempo de colgado de llamada de emergencia.

Si la radio se ha configurado para emergencia con transmisión de voz posterior, utilice el tiempo asignado al micrófono de emergencia para explicar el error y, a continuación, pulse y suelte el botón **PTT** para interrumpir la transmisión. La llamada de emergencia se interrumpe cuando se agota el tiempo de colgado de llamada de emergencia.

Alarmas de hombre caído



NOTA:

Esta función solo se aplica a DP4400e/DP4401e .

En el modo de seguridad no están disponibles las alarmas de hombre caído. Si desea obtener información adicional, consulte [Repliegue auto en la página 102](#).

En esta sección se describe la función de hombre caído de Connect Plus. Se trata de una función adquirible que puede aplicarse o no a su radio.

La radio portátil de Connect Plus se puede habilitar y programar para una o varias alarmas de hombre caído. El distribuidor o administrador del sistema de radio podrá

informarle de si esta función se aplica a su radio y de las alarmas de hombre caído específicas que se hayan programado y activado.

Si la radio se ha programado para una o varias alarmas de hombre caído de las siguientes, es importante que conozca el funcionamiento de la alarma, las indicaciones (tonos) que emite la radio y la acción que debe ejecutar.

La finalidad de las alarmas de hombre caído es alertar a otros usuarios de que podría estar en peligro. Esto se consigue mediante la programación de la radio para que detecte un determinado ángulo de inclinación, la falta de movimiento o el movimiento, en función de la alarma de hombre caído que esté activada. Si la radio detecta un tipo de movimiento no permitido que no se corrige durante un determinado periodo de tiempo, empieza a reproducir un tono de alerta (si así se ha programado). Entonces, deberá ejecutar una o varias acciones correctivas, conforme se analiza a continuación, en función de la alarma de hombre caído que se haya activado en la radio. Si no se ejecuta ninguna acción correctiva dentro de un periodo de tiempo determinado, la radio inicia automáticamente una emergencia (llamada de emergencia o alerta de emergencia).

- **Alarma de inclinación:** si la radio permanece inclinada con el ángulo especificado o uno superior durante cierto

tiempo, reproduce un tono de alerta (si así se ha programado). Para evitar que la radio inicie automáticamente una llamada de emergencia o alerta de emergencia, vuelva a colocarla en posición vertical inmediatamente.

- **Alarma por falta de movimiento:** cuando la radio está quieta durante un periodo de tiempo determinado, reproduce un tono de alerta (si así se ha programado). Para evitar que inicie automáticamente una llamada de emergencia o alerta de emergencia, mueva la radio inmediatamente.
- **Alarma por movimiento:** cuando la radio se mueve durante un periodo de tiempo determinado, reproduce un tono de alerta (si así se ha programado). Para evitar que inicie automáticamente una llamada de emergencia o alerta de emergencia, detenga el movimiento de la radio inmediatamente.

Su distribuidor o administrador del sistema de radio podrá informarle (en su caso) sobre qué alarma de las anteriores se ha activado mediante la programación de la radio. Es posible tener activadas al mismo tiempo las alarmas de inclinación y de falta de movimiento. En tal caso, el tono de alerta se reproduce cuando la radio detecta la primera incidencia de movimiento.

En lugar de realizar las acciones correctivas descritas anteriormente, también puede evitar que la radio inicie la llamada de emergencia o alerta de emergencia con un botón programable, siempre que se haya configurado de este modo. De ello tratan las dos secciones siguientes.

Activación y desactivación de alarmas de hombre caído



NOTA:

La configuración y el botón programado **Man Down** se configuran con CPS. Consulte con el distribuidor o administrador del sistema cómo se ha programado la radio.

Si establece la función Man Down con el mayor nivel de sensibilidad y define el estilo de vibración en alto, la radio limitará automáticamente el estilo de vibración al nivel medio. Esta función evita que el nivel alto del estilo de vibración active la función de emergencia Man Down.

El procedimiento para activar o desactivar las alarmas de hombre caído depende de cómo se haya programado la radio. Si se ha programado con un botón de Activar/desactivar alarmas de hombre caído, utilice dicho botón a

tal fin. Se aplica a todas las alarmas de hombre caído habilitadas para la radio.

Cuando se utiliza el botón programable para activar las alarmas de hombre caído, la radio reproduce un tono que se va haciendo más agudo.

Para escuchar los tonos descritos anteriormente al activar y desactivar las alarmas de hombre caído, tanto la radio MOTOTRBO como la tarjeta opcional de Connect Plus deben tener activados los tonos del teclado.

Restablecimiento de alarmas de hombre caído

Si la radio tiene programado el botón para restablecer alarmas de hombre caído, es posible restablecer estas alarmas sin necesidad de activarlas o desactivarlas. Con ello se detendrá cualquier tono de alerta de hombre caído que se esté reproduciendo en ese momento y además se restablecerán los temporizadores de alarmas. Sin embargo, aún será necesario corregir la incidencia de movimiento con la acción correctora correspondiente según se ha descrito en la sección de alarmas de hombre caído. Si la incidencia de movimiento no se corrige dentro

del periodo de tiempo establecido, el tono de alerta volverá a reproducirse.

Señal

En esta sección se describe la función Señal. Forma parte de la función adquirible Man Down de Connect Plus. Su distribuidor o el administrador del sistema de radio podrá informarle de si es aplicable a su radio.

Si la radio tiene habilitada y programada alguna de las alarmas de Man Down, también puede tener activada la función Señal.

Así, si la radio inicia automáticamente una llamada de emergencia o alerta de emergencia por una alarma de hombre caído y tiene activada la función Señal, emitirá periódicamente un tono muy agudo, aproximadamente cada diez segundos. El intervalo puede variar en función de si se habla por la radio. El objetivo del tono de señal es ayudar a que los rastreadores le localicen. Si la radio también tiene habilitada la "señal visual", se activará su retroiluminación durante unos segundos cada vez que se reproduzca el tono de señal.

Puede detener la reproducción del tono de señal con un botón programable, si así se ha configurado la radio. De ello tratan las dos secciones siguientes. Si la radio no tiene

un botón programable o una opción de menú específicos, para detener el tono de señal basta con apagar y encender la radio o cambiar a una zona diferente (si la radio se ha programado para más de una zona).

Encendido y apagado de la señal

El procedimiento para activar o desactivar la señal dependerá de la forma en la que se haya programado la radio. Si se ha programado con un botón de Activar/desactivar señal, utilícelo para habilitar o deshabilitar la función.

- Cuando se utiliza el botón programable para activar la señal, la radio reproduce un tono que se va haciendo más agudo.
- Cuando se utiliza el botón programable para desactivar la señal, la radio reproduce un tono que se va haciendo más grave.

Para escuchar los tonos descritos anteriormente al activar y desactivar la señal, tanto la radio MOTOTRBO como la

tarjeta opcional de Connect Plus deben tener activados los tonos del teclado.

Restablecimiento de la señal

Si la radio tiene programado el botón de Restablecer señal es posible restablecer la señal. Con ello se detendrá el tono de señal sin necesidad de desactivar la función.

Mensajes de texto

La radio puede recibir datos como, por ejemplo, un mensaje de texto, de otra radio o una aplicación de mensajes de texto.

Existen dos tipos de mensajes de texto: mensajes de texto y mensajes de texto breves DMR (Radio móvil digital). La longitud máxima de un mensaje de texto breve DMR es de 23 caracteres. La longitud máxima de un mensaje de texto es de 280 caracteres, incluida la línea de asunto. La línea de asunto solo aparece al recibir mensajes desde las aplicaciones de correo electrónico.



NOTA:

La longitud máxima de caracteres se aplica solo a los modelos con la última versión de software y hardware. Para modelos de radio con software y hardware más antiguo, la longitud máxima de un mensaje de texto es de 140 caracteres. Póngase en contacto con el distribuidor o el administrador del sistema para obtener más información.

Para el árabe, la orientación de la entrada de texto es de derecha a izquierda.

Envío de un mensaje de texto rápido con el botón de acceso de marcación rápida

Puede enviar mensajes de texto rápidos mediante el botón programable programado por el distribuidor.

Pulse el botón de **acceso de marcación rápida** programado para enviar un mensaje de texto rápido predefinido a un alias predefinido.

El indicador LED verde se ilumina.

Si el mensaje se envía, se reproducirá un tono.

Si el mensaje no se puede enviar, se reproducirá un tono bajo.

Privacidad

Si está habilitada, esta función ayuda a evitar que los usuarios no autorizados escuchen conversaciones en un canal mediante el uso de una solución de cifrado basada en software. Las partes de señalización e identificación de usuario de una transmisión no se mezclan.

La radio debe tener la privacidad activada en la posición del selector de canales actual para enviar una transmisión con la privacidad activada, aunque no es un requisito necesario para recibir una transmisión. Mientras se encuentra en una posición del selector de canales con la privacidad activada, la radio puede recibir transmisiones claras (descodificadas).

La radio es compatible con la privacidad mejorada.

Para descodificar una transmisión de datos que tiene la privacidad activada, la radio debe estar programada para tener el mismo valor de clave e ID de clave (para la privacidad mejorada) que la radio que transmite.

Si la radio recibe una llamada codificada que tenga un valor de clave e ID de clave distintos, no oirá nada en absoluto (privacidad mejorada).

El indicador LED se ilumina en color verde fijo mientras la radio transmite y parpadea rápidamente cuando recibe una transmisión con la función de privacidad habilitada.

Puede acceder a esta función mediante alguna de las acciones siguientes:

- Pulse el botón programable **Privacidad** para activar o desactivar esta función.



NOTA:

Puede que algunos modelos de radio no ofrezcan esta función de privacidad. Póngase en contacto con el distribuidor o el administrador del sistema para obtener más información.

Realización de una llamada con la privacidad (codificación) activada

Active la privacidad con el botón de privacidad programado. La radio debe tener la función Privacidad habilitada para la posición de canal seleccionada en ese momento para que pueda enviar transmisiones con la privacidad activada. Si la posición de canal seleccionada en el momento tiene activada la privacidad, todas las transmisiones de voz que realice la radio estarán codificadas. Esto incluye la llamada de grupo, la llamada multigrupo, la respuesta a las llamadas escaneadas, la

llamada a todos en sitio, la llamada de emergencia y la llamada privada. Solo las radios que dispongan del mismo valor de clave e ID de clave podrán descifrar la transmisión.

Funcionamiento de Bluetooth



NOTA:

Si se desactiva a través de CPS, se deshabilitarán todas las funciones relacionadas con Bluetooth y se eliminará la base de datos del dispositivo Bluetooth.

Esta función permite utilizar la radio con un dispositivo habilitado para Bluetooth (accesorio) mediante una conexión Bluetooth. La radio soporta dispositivos activados para Bluetooth de Motorola Solutions y disponibles en el mercado (COTS).

La conexión Bluetooth funciona dentro de un rango de 10 metros (32 pies) de la línea de visión. Esta es una línea sin obstáculos entre la radio y el dispositivo habilitado para Bluetooth.

No es aconsejable dejar la radio lejos y esperar que el dispositivo habilitado para Bluetooth funcione con un alto grado de fiabilidad cuando están separados.

En las zonas periféricas de recepción, la calidad tanto del tono como de la voz comenzará a sonar "distorsionada" o

"entrecortada". Para corregir este problema, basta con acercarse más al radio y el dispositivo habilitado para Bluetooth entre sí (dentro del alcance definido de 10 metros/32 pies) para volver a recibir el audio con claridad. La función Bluetooth de la radio cuenta con una potencia máxima de 2,5 mW (4 dBm) en el alcance de 10 metros (32 pies).

La radio puede soportar hasta 4 conexiones Bluetooth simultáneas con dispositivos con Bluetooth de distinto tipo. Por ejemplo, unos auriculares y un dispositivo de PTT solo (POD). Las múltiples conexiones con dispositivos habilitados para Bluetooth del mismo tipo no están soportadas.

Consulte el manual de usuario del dispositivo activado para Bluetooth correspondiente para obtener más información sobre todas sus capacidades.

Búsqueda y conexión con un dispositivo Bluetooth

No apague el dispositivo habilitado para Bluetooth durante las operaciones de búsqueda y conexión, ya que la operación se cancelaría.

La radio se conecta al dispositivo habilitado para Bluetooth con intensidad de la señal más fuerte dentro del rango de

alcance o a uno al que ya se haya conectado en una sesión anterior.

- 1 Encienda el dispositivo habilitado para Bluetooth y colóquelo en modo de acoplamiento. Consulte el manual del usuario del dispositivo habilitado para Bluetooth correspondiente.

- 2 En la radio, pulse el botón **Conexión Bluetooth** programado.
Suena un tono y el indicador LED parpadea en amarillo.

- 3 Su dispositivo habilitado para Bluetooth puede requerir pasos adicionales para que se complete el acoplamiento. Consulte el manual del usuario del dispositivo habilitado para Bluetooth correspondiente.

Si se realiza correctamente, indicador positivo y

Si no se realizó correctamente, y se oirá un tono indicador negativo.

**NOTA:**

Es posible que sea necesario un código PIN que debe programarse en la radio antes de que pueda acoplarse con otros dispositivos. Para obtener más información, póngase en contacto con el distribuidor.

Desconexión de un dispositivo Bluetooth

En la radio, pulse el botón **Desconexión Bluetooth** programado.

Suena un tono indicador positivo cuando se desconecta.

Cambio de la salida de audio entre el altavoz interno de la radio y el dispositivo Bluetooth

Puede alternar la salida de audio entre el altavoz interno de la radio y el accesorio externo habilitado para Bluetooth.

Pulse el botón programado **Camb. audio BT**.

Suena un tono cuando la ruta de audio ha cambiado.

Modo Bluetooth visible permanentemente

**NOTA:**

El modo Bluetooth visible permanentemente solo puede activarse en MOTOTRBO CPS. Si está activado, **no** podrá utilizar las funciones de botones programables para Bluetooth.

Otros dispositivos habilitados para Bluetooth podrán localizar la radio pero no se podrán conectar a la misma. Esto permite que los dispositivos dedicados utilicen la posición de la radio en procesos de localización basados en Bluetooth.

Encienda el dispositivo habilitado para Bluetooth y acóplelo con la radio. Consulte el manual de usuario correspondiente del dispositivo habilitado para Bluetooth.

Funcionamiento de Wi-Fi

Esta función le permite configurar y conectarse a una red Wi-Fi. Wi-Fi es compatible con las actualizaciones de firmware de la radio, el Codeplug y recursos, como paquetes de idiomas o de anuncio de voz.

**NOTA:**

Esta función solo se aplica a DP4401e.

Wi-Fi® es una marca comercial registrada de Wi-Fi Alliance®.

La radio es compatible con redes Wi-Fi WEP/WPA/WPA2-Personal y WPA/WPA2-Empresa.

Red Wi-Fi WEP/WPA/WPA2-Personal

Utiliza la clave precompartida (contraseña) según la autenticación.

La clave precompartida pueden introducirse mediante el menú o CPS/RM.

Red Wi-Fi WEP/WPA/WPA2-Empresa

Utiliza autenticación basada en certificados.

La radio debe estar preconfigurado con un certificado.



NOTA:

Consulte con su distribuidor o administrador del sistema para conectarse a una red Wi-Fi WPA/WPA2-Empresa.

Activación o desactivación del Wi-Fi

El botón **Activar o desactivar Wi-Fi** programado se lo asigna su distribuidor o administrador del sistema. Consulte con el distribuidor o administrador del sistema cómo se ha programado la radio.

Los anuncios de voz para el botón programado **Activar o desactivar Wi-Fi** se pueden personalizar mediante CPS en función de los requisitos del usuario. Póngase en contacto con el distribuidor o el administrador del sistema para obtener más información.

Realice la siguiente opción para activar o desactivar el Wi-Fi.

- Pulse el botón programado **Activar o desactivar Wi-Fi**. El anuncio de voz emite un sonido de activación o desactivación del Wi-Fi.

Conexión a un punto de acceso a la red

Cuando activa el Wi-Fi, la radio busca y se conecta a un punto de acceso a la red.

**NOTA:**

El botón **Consulta del estado de la conexión Wi-Fi** programado se lo asigna su distribuidor o administrador del sistema. Los indicadores de voz para el botón **Consulta del estado de la conexión Wi-Fi** programado se pueden personalizar mediante CPS en función de los requisitos del usuario. Consulte con el distribuidor o administrador del sistema cómo se ha programado la radio.

Los puntos de acceso de la red Wi-Fi WPA-Empresa están preconfigurados. Consulte con el distribuidor o administrador del sistema cómo se ha programado la radio.

Pulse el botón programado **Consulta del estado de la conexión Wi-Fi** para consultar el estado de conexión mediante el indicador de voz.

El Indicador de voz emite un sonido si el Wi-Fi está desactivado, si el Wi-Fi está activado pero no está conectado o si el Wi-Fi está activado y conectado.

Herramientas

En este capítulo se explican cómo se utilizan las herramientas disponibles en la radio.

Encendido y apagado de tonos/alertas de la radio

Puede habilitar y deshabilitar los tonos y alertas de la radio (excepto el tono de alerta de emergencia entrante) siempre que lo necesite.

Pulse el botón programable **Todos los tonos/alertas**.

Se oye el tono...	Indicación
Tono indicador positivo	Todos los tonos y alertas están ACTIVADOS .
Tono indicador negativo	Todos los tonos y alertas están DESACTIVADOS .

Configuración del nivel de potencia

Puede personalizar el nivel de potencia de la radio a alto o bajo en cada zona de Connect Plus.

Alto permite la comunicación con los sitios de torre en modo Connect Plus ubicados a una distancia considerable de usted. **Bajo** permite la comunicación con sitios de torre en modo Connect Plus más cercanos.

Pulse el botón **Nivel potencia** programado.

Se oye el tono...	La radio está transmitiendo con...
Tono indicador positivo	Potencia baja
Tono indicador negativo	Potencia alta

Anuncio de voz

Esta función permite a la radio indicar de forma sonora o mediante la pulsación de botón programable la zona o el canal que el usuario acaba de asignar. Este indicador de audio puede personalizarse según los requisitos del cliente.

Pulse el botón **An. voz** programado.

Configuración de la función de reconocimiento de voz



NOTA:

La función de reconocimiento de voz solo puede activarse mediante CPS de MOTOTRBO. Si está activada, la función de anuncio de voz se desactiva automáticamente, y viceversa. Póngase en contacto con el distribuidor o el administrador del sistema para obtener más información.

Esta función permite que la radio indique acústicamente lo siguiente:

- Canal actual
- Zona actual
- Función de botón programable activada o desactivada
- Pulse el botón programable **Anuncio de voz** para activar o desactivar la función.

Comprobación de la carga de la batería

Puede comprobar cuánta carga queda en la batería.

Pulse el botón de **Carga de la batería** programado para ver la carga de la batería mediante el indicador LED.

Indicador LED	Indicación
Amarillo fijo	La radio tiene una buena carga de la batería.
Verde fijo	La radio tiene una carga completa de la batería.

Audio inteligente

La radio puede ajustar automáticamente el volumen de audio para superar el ruido de fondo del entorno, incluidas todas las fuentes de ruido estacionario y no estacionario.

Esta función es de solo recepción y no afecta a la transmisión de audio.

Pulse el botón programable **Audio inteligente**.



NOTA:

Esta función no está disponible durante una sesión Bluetooth.

Activación y desactivación del supresor de respuesta acústica

Esta función le permite minimizar la respuesta acústica de las llamadas recibidas.

Pulse el botón programable **Supresor de respuesta acústica**.

Oirá un tono indicador positivo, que le informará de que el supresor de respuesta está habilitado.

Oirá un tono indicador negativo, que le informará de que la radio no ha podido activar el supresor de respuesta acústica.

Activación o desactivación del GNSS

El sistema global de navegación por satélite (GNSS) es un sistema de navegación vía satélite que determina la ubicación exacta de la radio. GNSS incluye el sistema de posicionamiento global (GPS) y el sistema de navegación por satélite global (GLONASS).



NOTA:

Los modelos de radio seleccionados pueden ofrecer GPS y GLONASS. La constelación de GNSS se configura a través de CPS. Consulte con el distribuidor o administrador del sistema cómo se ha programado la radio.

Pulse el botón **GNSS** programado para activar o desactivar la función.

Otros sistemas

Las funciones disponibles para los usuarios de radio en virtud de este sistema están disponibles en este capítulo.

Botón PTT (Pulsar para hablar)

El botón Pulsar para hablar (**PTT**) tiene dos funciones básicas:

- En el transcurso de una llamada, el botón **PTT** permite que la radio transmita a las demás radios de la llamada. El micrófono se activa cuando se pulsa el botón **PTT**.
- Cuando no hay ninguna llamada en curso, el botón **PTT** se utiliza para realizar una nueva llamada.

Para hablar, pulse de forma prolongada el botón **PTT**. Suelte el botón **PTT** para escuchar.

Si el tono Permiso para hablar está activado, espere a que finalice el tono de alerta breve antes de empezar a hablar.

Botones programables

En función de la duración de la pulsación de un botón, el distribuidor puede programar los botones programables como accesos directos a las funciones de la radio.

Pulsación corta

Pulsar y soltar el botón rápidamente.

Pulsación larga

Mantener pulsado el botón durante la duración programada.



NOTA:

Consulte [Funcionamiento de emergencia en la página 157](#) para obtener más información sobre la duración programada del botón de **Emergencia**.

Funciones asignables de la radio

Las siguientes funciones de radio se pueden asignar a los botones programables.

Conmutación de audio

Alterna el direccionamiento de audio entre el altavoz interno de la radio y el altavoz de un accesorio con cables.

Carga de la batería

Indica la carga de la batería con el indicador LED.

Camb. audio Bluetooth®

Alterna el direccionamiento de audio entre el altavoz interno de la radio y el accesorio externo con tecnología Bluetooth.

Conexión de Bluetooth

Inicia una operación de detección y conexión de Bluetooth.

Desconexión de Bluetooth

Finaliza todas las conexiones Bluetooth en curso entre dispositivos habilitados para Bluetooth y la radio.

Bluetooth visible

Permite que la radio entre en el modo de Bluetooth visible.

Reenvío de llamadas

Activa o desactiva la transferencia de llamadas.

Anuncio de canal

Reproduce mensajes de voz de anuncio de canal y de zona para el canal actual.

Emergencia

Dependiendo de la programación, inicia o cancela una llamada o una alarma de emergencia.

Audio inteligente

Permite activar o desactivar el Audio inteligente.

Itinerancia manual del sitio²

Inicia la búsqueda de sitio manual.

Mic AGC

Activa o desactiva el control automático de ganancia (AGC) del micrófono interno.

Monitor

Monitoriza un canal seleccionado en busca de actividad.

Eliminación de canal con ruido²

Elimina temporalmente de la lista de rastreo un canal no deseado, exceptuando el canal seleccionado. El canal seleccionado se refiere a la combinación de zona/canal seleccionada por el usuario desde la que se inicia el rastreo.

² No aplicable a Capacity Plus.

Acceso de marcación rápida 

Inicia directamente una llamada privada, telefónica o a grupo, una alerta de llamada, un mensaje de texto rápido o la función Retorno a inicio predefinidos.

Función de tarjeta opcional

Activa o desactiva las funciones de la tarjeta opcional para los canales compatibles con dicha tarjeta.

Monitorización permanente ²

Monitoriza un canal seleccionado por todo el tráfico de radios hasta que se desactiva la función.

Salir del teléfono 

Finaliza una llamada telefónica.

Privacidad 

Activa o desactiva la privacidad.

Repetidor/modo directo ²

Alterna entre el uso de un repetidor y la comunicación directa con otra radio.

Restablecer canal base

Configura un nuevo canal base.

Silenciar recordatorio de canal base

Silencia el recordatorio de canal de inicio.

Rastreo ³

Permite activar o desactivar el rastreo.

Información del sitio

Reproduce los mensajes de voz de indicador del sitio actual si el indicador de voz está activado.

Bloqueo del sitio ² 

Al habilitarlo, la radio solo buscará el emplazamiento actual. Si se deshabilita, la radio busca otros emplazamientos además del actual.

Control de telemetría

Controla el pin de salida en una radio local o remota.

Desactivación remota de la interrupción de transmisión

Detiene una llamada en curso que se puede interrumpir para liberar el canal.

Mejora de la vibración del habla

Permite activar o desactivar esta función.

Activar/Desactivar indicador de voz

Activa o desactiva el indicador de voz.

Transmisión activada por voz (VOX)

Activa o desactiva VOX.

³ No aplicable a Capacity Plus - Sitio único.

Wi-Fi

Activa o desactiva el Wi-Fi.

Cambio de zona

Permite al usuario de la radio cambiar entre la zona 1 y la zona 2.

Funciones asignables de configuración o herramientas

Los siguientes ajustes o funciones de la radio se pueden asignar a los botones programables.

Tonos/alertas

Activa y desactiva todos los tonos y alertas.

Nivel de potencia

Alterna entre los niveles de potencia de transmisión alto y bajo.

Indicadores de estado

En este capítulo se explican los indicadores de audio y los tonos de audio que se utilizan en la radio.

Indicadores LED

Los indicadores LED muestran el estado de funcionamiento de la radio.

Rojo intermitente

La radio está indicando una falta de coincidencia de la batería.

La radio no ha superado la autocomprobación durante el encendido.

La radio está recibiendo una transmisión de emergencia.

La radio está transmitiendo con estado de batería baja.

La radio está fuera del rango de alcance, si se ha configurado un sistema de repetición de rango automático.

El modo Silenciar está activado.

Verde fijo

La radio se está encendiendo.

La radio está transmitiendo.

La radio está enviando una alerta de llamada o una transmisión de emergencia.

Indica que la carga de la batería está completa al pulsar el botón programado **Carga de la batería**.

Verde intermitente

La radio está recibiendo una llamada o datos.

La radio está recuperando transmisiones de programación inalámbrica.

La radio está detectando actividad a través del interfaz aire.



NOTA:

Esta actividad puede afectar o no al canal programado de la radio debido a la naturaleza del protocolo digital.

En Capacity Plus, no hay indicación LED cuando la radio está detectando actividad a través del interfaz aire.

Verde intermitente doble

La radio está recibiendo una llamada o datos con la función de privacidad habilitada.

Amarillo fijo

La radio está supervisando un canal convencional.

Indica que la carga de la batería es suficiente al pulsar el botón programado **Carga de la batería**.

Amarillo intermitente

La radio está rastreando actividad.

La radio aún tiene que responder a una alerta de llamada.

Toda los canales Capacity Plus-Varios sitios están ocupados.

Parpadeo doble en amarillo

La radio tiene la navegación automática activada.

La radio está buscando de forma activa un nuevo sitio.

La radio aún tiene que responder a una alerta de llamada a grupo.

La radio está bloqueada.

La radio no está conectada al repetidor mientras está en Capacity Plus.

Todos los canales de Capacity Plus están ocupados.

Tonos

A continuación se describen los tonos que suenan a través del altavoz de la radio.



Tono agudo



Tono grave

Tonos de indicador

Los tonos de indicador proporcionan indicaciones audibles del estado después de realizar una acción para llevar a cabo una tarea.



Tono indicador positivo



Tono indicador negativo

Tonos de audio

Los tonos de audio le proporcionan indicaciones sonoras del estado de la radio o de la respuesta de la radio a los datos recibidos.



Tono continuo

Un sonido monótono. Suena continuamente hasta que finaliza.



Tono periódico

Suena periódicamente dependiendo de la duración que haya establecido la radio. El tono empieza, se para y se repite.



Tono repetitivo

Suena un único tono que se repite hasta que lo apaga el usuario.



Tono momentáneo

Suena una vez por un periodo corto establecido por la radio.

Selecciones de canales y zonas

En este capítulo se explican las operaciones para seleccionar una zona o un canal en la radio. Una zona es un conjunto de canales.

La radio es compatible con un máximo de 32 canales y 2 zonas, con un máximo de 16 canales por zona.

Cada canal puede programarse con diferentes funciones y/o admitir grupos diferentes de usuarios.

Selección de zonas

Siga el procedimiento para seleccionar la zona que desee en la radio.

Pulse el botón **Cambio de zona** programado.

Se emitirá uno de los tonos siguientes:

Tono indicador positivo

La radio está en la zona 2.

Tono indicador negativo

La radio está en la zona 1.



NOTA:

Para todas las radio sin teclado, se recomienda activar la función Indicador de voz para la selección de zonas. La función de indicador de voz solo puede activarse mediante CPS.

Selección de canales

Siga el procedimiento para seleccionar el canal deseado en la radio después de haber seleccionado una zona.

Gire el mando **selector de canales** para seleccionar el canal, ID de suscriptor o ID de grupo.

Llamadas

En este capítulo se explican las operaciones para recibir, responder, realizar y finalizar llamadas.

Puede seleccionar un ID o alias de suscriptor, o un ID o alias de grupo después de haber seleccionado un canal mediante una de estas funciones:

Botón de acceso de marcación rápida programado

Este método se utiliza solo para , llamadas de grupo, llamadas privadas y llamadas telefónicas.

Solo puede asignar un ID a un botón de **acceso de marcación rápida** mediante una pulsación larga o breve de un botón programable.

Botón programable

Este método solo se utiliza para llamadas telefónicas.

Llamadas de grupo

La radio debe estar configurada como parte de un grupo para recibir una llamada del grupo de usuarios o realizar una llamada al mismo.

Realización de llamadas a grupo

Siga el procedimiento para realizar llamadas a grupo con la radio.

- 1 Lleve a cabo una de las siguientes acciones:
 - Seleccione un canal con el ID o alias de grupo activo.
 - Pulse el botón de **acceso de marcación rápida** programado.

-
- 2 Pulse el botón **PTT** para realizar la llamada.
El indicador LED verde se ilumina.

-
- 3 Lleve a cabo una de las siguientes acciones:
 - Espere hasta que acabe el tono de Permitir hablar (si está activado) y comience a hablar con claridad al micrófono.
 -  Espere a que finalice el efecto local de **PTT** (si está activado) y hable con claridad al micrófono.

- 4 Suelte el botón **PTT** para escuchar.

El indicador LED verde se ilumina cuando la radio de destino responde.

-
- 5  Si la función de indicación de canal libre está activada, oirá un breve tono de alerta en el momento en que la radio transmisora suelte el botón **PTT**, lo que señala que el canal está libre para que el usuario responda. Pulse el botón **PTT** para responder la llamada.

La llamada finalizará cuando no haya ninguna actividad de voz durante un periodo determinado.

Respuesta a llamadas a grupo



Para recibir una llamada de un grupo de usuarios, la radio debe estar configurada como parte de ese grupo. Siga el procedimiento para responder a llamadas a grupo con la radio.

Al recibir una llamada a grupo:

- El indicador LED verde parpadea.

- La radio desactiva el silencio y las llamadas entrantes suenan a través del altavoz.

1 Lleve a cabo una de las siguientes acciones:

-  Si la función de indicación de canal libre está activada, oirá un breve tono de alerta en el momento en que la radio transmisora suelte el botón **PTT**, lo que señala que el canal está libre para que el usuario responda. Pulse el botón **PTT** para responder la llamada.
-  Si la función de Interrupción de voz está activada, pulse el botón **PTT** para interrumpir el audio de la radio transmisora y liberar el canal para responder.

El indicador LED verde se ilumina.

2 Lleve a cabo una de las siguientes acciones:

- Espere hasta que acabe el tono de Permitir hablar (si está activado) y comience a hablar con claridad al micrófono.
-  Espere a que finalice el efecto local de **PTT** (si está activado) y hable con claridad al micrófono.

3 Suelte el botón **PTT** para escuchar.

La llamada finalizará cuando no haya ninguna actividad de voz durante un periodo determinado.

Llamadas privadas

Una llamada privada es una llamada de una radio individual a otra radio individual.

Existen dos formas de realizar una llamada privada. El primer tipo realiza la llamada después de realizar una verificación de presencia de radio, mientras que el segundo tipo inicia la llamada inmediatamente. Su distribuidor solo puede programar uno de estos tipos de llamada en la radio.

Realizar llamadas privadas

La radio debe programarse para poder iniciar una llamada privada. Si esta función no está activada, sonará un tono indicador negativo cuando inicie la llamada. Siga el procedimiento para realizar llamadas privadas con la radio.

1 Lleve a cabo una de las siguientes acciones:

- Seleccione un canal con el ID o alias de suscriptor activo.

- Pulse el botón de **acceso de marcación rápida** programado.

2 Pulse el botón **PTT** para realizar la llamada.

El indicador LED verde se ilumina.

3 Espere hasta que acabe el tono de Permitir hablar (si está activado) y comience a hablar con claridad al micrófono.

4 Suelte el botón **PTT** para escuchar.

El indicador LED verde parpadea cuando la radio de destino responde.

5  Si la función de indicación de canal libre está activada, oirá un breve tono de alerta en el momento en que la radio transmisora suelte el botón **PTT**, lo que señala que el canal está libre para que el usuario responda. Pulse el botón **PTT** para responder la llamada.

La llamada finalizará cuando no haya ninguna actividad de voz durante un periodo determinado. Suena un tono.



Respuesta a llamadas privadas

Siga el procedimiento para responder a llamadas privadas con la radio.

Al recibir una llamada privada:

- El indicador LED verde parpadea.
- La radio desactiva el silencio y las llamadas entrantes suenan a través del altavoz.

1 Lleve a cabo una de las siguientes acciones:

-  Si la función de indicación de canal libre está activada, oirá un breve tono de alerta en el momento en que la radio transmisora suelte el botón **PTT**, lo que señala que el canal está libre para que el usuario responda. Pulse el botón **PTT** para responder la llamada.
-  Si la función Desconexión remota de Interrupción/Transmisión está activada, pulse el botón **PTT** para detener una llamada en curso que se puede interrumpir y liberar el canal para responder.

El indicador LED verde se ilumina.

2 Espere hasta que acabe el tono de Permitir hablar (si está activado) y comience a hablar con claridad al micrófono.

3 Suelte el botón **PTT** para escuchar.

La llamada finalizará cuando no haya ninguna actividad de voz durante un periodo determinado. Suenan un tono.

Llamadas a todos

Una llamada a todos es una llamada de un radio individual a todas las radios del canal. Se utiliza para realizar anuncios importantes, que requieren una especial atención por parte del usuario. Los usuarios del canal no pueden responder a una llamada a todos.

Realización de llamadas a todos

La radio debe estar programada para poder realizar una llamada a todos. Siga el procedimiento para realizar llamadas a todos con la radio.

1 Seleccione un canal con el ID o alias de grupo de llamada a todos activo.

2 Pulse el botón **PTT** para realizar la llamada. El indicador LED verde se ilumina.

3 Lleve a cabo una de las siguientes acciones:

- Espere hasta que acabe el tono de Permitir hablar (si está activado) y comience a hablar con claridad al micrófono.
-  Espere a que finalice el efecto local de **PTT** (si está activado) y hable con claridad al micrófono.

Los usuarios del canal no pueden responder a una llamada a todos.

Recepción de llamadas a todos

Al recibir una llamada a todos:

- Suenan un tono.
- El indicador LED verde parpadea.
- La radio desactiva el silencio y las llamadas entrantes suenan a través del altavoz.

Una llamada a todos no espera un periodo predeterminado antes de finalizar.

 Si la función de indicación de canal libre está activada, oirá un breve tono de alerta cuando la radio transmisora suelte el botón **PTT**, lo que señala que el canal está libre para su uso.

No puede responder a una llamada a todos.



NOTA:

La radio deja de recibir la llamada a todos si cambia a un canal distinto mientras está recibiendo la llamada. Durante una llamada general, **no** podrá utilizar ninguna función de los botones programables hasta que la llamada finalice.

Llamadas selectivas

Una llamada selectiva es una llamada de una radio individual a otra radio individual. Se trata de una llamada privada en un sistema analógico.

Realización de llamadas selectivas

La radio debe estar programada para poder iniciar una llamada selectiva. Siga el procedimiento para realizar llamadas selectivas con la radio.

1 Seleccione un canal con el ID o alias de suscriptor activo.

2 Pulse el botón **PTT** para realizar la llamada.
El indicador LED verde se ilumina.

3 Lleve a cabo una de las siguientes acciones:

- Espere hasta que acabe el tono de Permitir hablar (si está activado) y comience a hablar con claridad al micrófono.
-  Espere a que finalice el efecto local de **PTT** (si está activado) y hable con claridad al micrófono.

4 Suelte el botón **PTT** para escuchar.
El indicador LED verde se ilumina cuando la radio de destino responde.

5  Si la función de indicación de canal libre está activada, oirá un breve tono de alerta en el momento en que la radio transmisora suelte el botón **PTT**, lo que señala que el canal está libre para que el usuario responda. Pulse el botón **PTT** para responder la llamada.

La llamada finalizará cuando no haya ninguna actividad de voz durante un periodo determinado.

Respuesta a llamadas selectivas

Siga el procedimiento para responder a llamadas selectivas con la radio.

Cuando recibe una llamada selectiva:

- El indicador LED verde parpadea.
- La radio desactiva el silencio y las llamadas entrantes suenan a través del altavoz.

1 Pulse el botón **PTT** para responder la llamada.

El indicador LED verde se ilumina.

2 Espere hasta que acabe el tono de Permitir hablar (si está activado) y comience a hablar con claridad al micrófono.

3 Suelte el botón **PTT** para escuchar.

La llamada finalizará cuando no haya ninguna actividad de voz durante un periodo determinado. Suenan un tono.

Llamadas telefónicas

Una llamada telefónica es una llamada de una radio individual a un teléfono.

Si la función de llamada telefónica no está activada en la radio:

- La radio silencia la llamada.
- La radio vuelve a la pantalla anterior al finalizar la llamada.

Durante una llamada telefónica, la radio intenta finalizar la llamada cuando:

- Se pulsa el botón de **acceso de marcación rápida** con el código de salida configurado previamente.
- Se introduce el código de salida como la entrada de dígitos adicionales.

Durante el acceso al canal, el código de salida o de acceso, o la transmisión de dígitos adicionales, la radio solo responde a los botones o mandos de **encendido/apagado**, **control de volumen** y **selector de canales**. Se oye un tono en cada entrada no válida.



NOTA:

Póngase en contacto con el distribuidor o el administrador del sistema para obtener más información.

Realización de llamadas telefónicas

Siga el procedimiento para realizar llamadas telefónicas con la radio.

Al intentar realizar o finalizar una llamada telefónica sin el código de acceso o de finalización de acceso preconfigurado, la llamada falla y se oye un tono indicador negativo.

- 1 Pulse el botón de **acceso de marcación rápida** programado para el ID o alias predefinido.

Si la entrada del botón de **acceso de marcación rápida** está vacía, se oye un tono indicador negativo.

Si es correcta:

- Suena el tono DMTF (multifrecuencia de doble tono).
- Se oye el tono de llamada del usuario del teléfono.

Si no es correcta:

- Suena un tono indicador negativo.
- La llamada telefónica fallará. Repita este paso.

-
- 2 Pulse el botón **PTT** para realizar la llamada. Suelte el botón **PTT** para escuchar.

- 3 Pulse el botón de **salida de teléfono** programado para finalizar la llamada.

Si la finalización de llamada es correcta:

- Suena un tono.

Si la finalización de llamada no es correcta:

- Suena un tono indicador negativo.
- Repita este paso o espere a que el usuario del teléfono finalice la llamada.

Respuesta a llamadas telefónicas como llamadas privadas

Siga el procedimiento para responder a llamadas telefónicas como llamadas privada con la radio.

Al recibir una llamada telefónica como una llamada privada:

- El indicador LED verde se ilumina.
- La radio desactiva el silencio y las llamadas entrantes suenan a través del altavoz.

Si la función de llamada telefónica no está activada en la radio, la radio silencia la llamada.

- 1 Pulse el botón **PTT** para responder la llamada. Suelte el botón **PTT** para escuchar.
- 2 La llamada finalizará cuando no haya ninguna actividad de voz durante un periodo determinado. Suenan un tono.

Respuesta a llamadas telefónicas como llamadas de grupo

Siga el procedimiento para responder a llamadas telefónicas como llamadas de grupo con la radio.

Al recibir una llamada telefónica como una llamada de grupo:

- El indicador LED verde parpadea.

- La radio desactiva el silencio y las llamadas entrantes suenan a través del altavoz.

Si la función de llamada telefónica no está activada en la radio, la radio silencia la llamada.

- 1 Pulse el botón **PTT** para responder la llamada. Suelte el botón **PTT** para escuchar.
- 2 La llamada finalizará cuando no haya ninguna actividad de voz durante un periodo determinado. Suenan un tono.

Respuesta a llamadas telefónicas como llamadas a todos

Al recibir una llamada telefónica como una llamada a todos, puede responder a la llamada o finalizarla únicamente si se asigna un tipo de llamada a todos al canal. Siga el procedimiento para responder a llamadas telefónicas como llamadas a todos con la radio.

Si la función de llamada telefónica no está activada en la radio, la radio silencia la llamada.

- 1 Pulse el botón **PTT** para responder la llamada.
- 2 Suelte el botón **PTT** para escuchar.

Interrupción de llamadas de radio

Esta función permite detener una llamada privada o de grupo con el fin de liberar el canal para la transmisión. Por ejemplo, si una radio experimenta un problema de "micrófono atascado" cuando el usuario pulsa accidentalmente el botón **PTT**. La radio debe estar programada para que pueda utilizarse esta función. Siga el procedimiento para detener las llamadas en la radio.

- 1 Pulse el botón **Desactivación remota de la interrupción de transmisión** programado.
- 2 Espere a que se produzca la confirmación.
Si es correcta:
 - Suena un tono indicador positivo.Si no es correcta:

- Suena un tono indicador negativo.



NOTA:

Póngase en contacto con el distribuidor o el administrador del sistema para obtener más información.

Funciones avanzadas

En este capítulo se explican cómo se utilizan las funciones disponibles en la radio.

Es posible que el distribuidor o el administrador del sistema hayan personalizado la radio para satisfacer sus necesidades específicas. Póngase en contacto con el distribuidor o el administrador del sistema para obtener más información.

Bluetooth

Esta función permite utilizar la radio con un dispositivo activado para Bluetooth (accesorio) mediante una conexión Bluetooth. La radio soporta dispositivos activados para Bluetooth de Motorola Solutions y disponibles en el mercado (COTS).

La conexión Bluetooth funciona dentro de un rango de 10 m (32 pies) de la línea de visión. Esta es una línea sin obstáculos entre la radio y el dispositivo habilitado para Bluetooth. Para que funcione con un alto grado de fiabilidad, Motorola Solutions recomienda no separar la radio y el accesorio.

En las zonas periféricas de recepción, la calidad tanto del tono como de la voz comenzará a sonar "distorsionada" o "entrecortada". Para corregir este problema, debe colocar la radio y el dispositivo habilitado para Bluetooth más cerca el uno del otro (dentro del rango de 10 metros [32 pies] definido) para volver a recibir el audio con claridad. La función Bluetooth de la radio tiene una potencia máxima de 2,5 mW (4 dBm) dentro del rango de 10 m (32 pies).

La radio puede soportar hasta tres conexiones Bluetooth simultáneas con dispositivos habilitados para Bluetooth de tipos únicos. Por ejemplo, un auricular, un escáner y un dispositivo de PTT solo (POD). Las múltiples conexiones con dispositivos habilitados para Bluetooth del mismo tipo no están soportadas.

Consulte el manual del usuario de su dispositivo Bluetooth para obtener más detalles sobre todas las capacidades del mismo.

La radio se conecta al dispositivo habilitado para Bluetooth con intensidad de la señal más fuerte dentro del rango de

alcance o a uno al que ya se haya conectado en una sesión anterior. No apague el dispositivo habilitado para Bluetooth ni pulse el botón para volver al inicio durante las operaciones de búsqueda y conexión, ya que la operación se cancelaría.

Conexión a dispositivos Bluetooth

Siga el procedimiento para conectarse a dispositivos Bluetooth.

Encienda el dispositivo habilitado para Bluetooth y colóquelo en modo de acoplamiento.

Pulse el botón **Conexión Bluetooth** programado.

Su dispositivo habilitado para Bluetooth puede requerir pasos adicionales para que se complete el acoplamiento. Consulte el manual de usuario de su dispositivo habilitado para Bluetooth.

- Suena un tono.
- El indicador LED parpadea en amarillo.

Espere a que se produzca la confirmación.

Si es correcta:

- Suena un tono indicador positivo.

Si no es correcta:

- Suena un tono indicador negativo.

Desconexión de dispositivos Bluetooth

Siga el procedimiento para desconectarse de dispositivos Bluetooth.

Pulse el botón **Desconectar Bluetooth** programado.

Una vez que el dispositivo se ha desconectado, suena un tono indicador positivo.

Cambio de la salida de audio entre el altavoz interno de la radio y el dispositivo Bluetooth

Siga el procedimiento para alternar la salida de audio entre el altavoz interno de la radio y el dispositivo Bluetooth externo.

Pulse el botón programado **Camb. audio BT**.

Suena un tono cuando la ruta de audio ha cambiado.

Modo Bluetooth visible permanentemente

El modo Bluetooth visible permanentemente debe activarlo el distribuidor o el administrador del sistema.

Otros dispositivos habilitados para Bluetooth podrán localizar la radio pero no se podrán conectar a la misma. El modo Bluetooth visible permanentemente permite que los dispositivos dedicados utilicen la posición de la radio en procesos de localización basados en Bluetooth.

Controles de varios sitios

Estas funciones están disponibles cuando el canal actual de la radio forma parte de una conexión del sitio IP o Capacity Plus-Varios sitios.

Inicio de una búsqueda de sitio manual

Siga el procedimiento para iniciar una búsqueda de sitio manual cuando la intensidad de la señal recibida sea débil para intentar encontrar un sitio con mejor señal.

Pulse el botón **Roam manual del sitio** programado.

- Suena un tono.

- El indicador LED verde parpadea.

Si la radio encuentra un nuevo sitio:

- Suena un tono indicador positivo.
- El indicador LED se apaga.

Si la radio no logra encontrar un nuevo sitio:

- Suena un tono indicador negativo.
- El indicador LED se apaga.

Bloqueo del sitio activ./desactiv.

Al habilitarlo, la radio solo buscará el emplazamiento actual. Si se deshabilita, la radio busca otros emplazamientos además del actual.

Pulse el botón programado **Bloq. sitio**.

Si la función de **bloqueo de sitio** está activada:

- Se escuchará un tono indicador afirmativo, el cual señala que la radio se ha bloqueado en sitio actual.

Si la función de **bloqueo de sitio** está desactivada:

- Se oirá un tono indicador negativo, que señala que la radio está desbloqueada.
-

Modo directo

Esta función permite al usuario de la radio seguir comunicándose cuando el repetidor no esté operativo, o cuando la radio esté fuera del alcance del repetidor pero dentro de la cobertura de otras radios.

La configuración del modo Directo se mantiene incluso después de haber apagado la radio.



NOTA:

Esta función no se aplica a Capacity Plus-Sitio único, Capacity Plus-Varios sitios y canales de Banda Ciudadana que estén en la misma frecuencia.

Alternancia entre los modos Repetidor y Directo

Siga el procedimiento para alternar entre los modos Repetidor y Directo en la radio.

Pulse el botón **Repetidor/Talkaround** programado.

Se emite uno de los tonos siguientes:

Tono indicador positivo

La radio está en modo directo.

Tono indicador negativo

La radio está en modo repetidor.

- Se escucha la actividad de la radio o un silencio total.

- El indicador LED amarillo se ilumina.

Si el canal monitorizado está libre, oirá un "ruido blanco".

- 2 Para hablar, pulse el botón **PTT**. Suelte el botón **PTT** para escuchar.
-

Función de monitorización

La función de monitorización se utiliza para asegurarse de que un canal está libre antes de transmitir.



NOTA:

Esta función no es compatible con los modos Capacity Plus – Sitio único y Capacity Plus – Varios sitios.

Monitorización de canales

Realice este procedimiento para monitorizar los canales.

- 1 Pulse de forma prolongada el botón programado de **Monitorización**.

Si el canal está en uso:

Monitorización permanente

Utilice la función Monitorización permanente para supervisar de manera continua la actividad de un canal seleccionado.

Activación o desactivación de la monitorización permanente

Siga el procedimiento para activar o desactivar la monitorización permanente en la radio.

Pulse el botón **Monitor permanente** programado.

Cuando la radio entra en modo:

- Se oye un tono de alerta.
- El indicador LED amarillo se ilumina.

Cuando la radio sale del modo:

- Se oye un tono de alerta.
- El indicador LED amarillo se apaga.

Recordatorio de canal de inicio

Esta función activa un recordatorio cuando la radio no está configurada en el canal de inicio durante un período de tiempo.

Si esta función está activada a través del CPS, cuando la radio no está configurada en el canal de inicio durante un período de tiempo, ocurrirá lo siguiente:

- El tono de recordatorio de canal de inicio y el anuncio suenan.

Silenciar el recordatorio de canal de inicio

Cuando suena el recordatorio del canal de inicio, puede silenciarlo temporalmente.

Pulse el botón programable **Silenciar recordatorio del canal de inicio**.

Configuración de nuevos canales de inicio

Cuando se activa el recordatorio del canal de inicio, puede configurar un nuevo canal de inicio.

Pulse el botón programable **Restablecer canal de inicio** para establecer el canal actual como nuevo canal de inicio.

Monitorización remota

Esta función se utiliza para encender el micrófono de una radio de destino con un ID o alias de suscriptor. Se puede utilizar esta función para supervisar de manera remota toda la actividad audible alrededor de la radio de destino.

Hay dos tipos de monitorización remota:

- Monitorización remota sin autenticación
- Monitorización remota con autenticación.

La monitorización remota autenticada es una función adquirible. En la monitorización remota autenticada, se necesita una verificación cuando la radio enciende el micrófono de una radio de destino.

Cuando la radio inicia esta función en una radio de destino con autenticación de usuarios, se necesita una frase de paso. La frase de paso se preprograma en la radio de destino mediante CPS.

La radio y la radio de destino deben estar programadas para que pueda utilizarse esta función.

Esta función se detiene después de la duración programada o cuando se esté realizando cualquier operación en la radio de destino.

Iniciación del monitor remoto

Siga el procedimiento para iniciar el monitor remoto en la radio.

- 1 Pulse el botón **Monitor remoto** programado.

- 2 Espere a que se produzca la confirmación.

Si es correcta:

- Suena un tono indicador positivo.

Si no es correcta:

- Suena un tono indicador negativo.

Listas de rastreo

Las listas de rastreo se crean y asignan a canales o grupos individuales. La radio rastrea actividad de voz alternando entre la secuencia canal o grupo especificada en la lista de rastreo del canal o grupo actual.

La radio soporta hasta 250 listas de rastreo, con un máximo de 16 miembros por lista.

Cada lista de rastreo soporta una combinación de entradas analógicas y digitales.



NOTA:

esta función no se aplica a Capacity Plus.

Rastreo

La radio se desplaza por la lista de rastreo programada para el canal actual en busca de actividad de voz cuando comienza el proceso de rastreo.

**NOTA:**

esta función no se aplica a Capacity Plus.

Durante un rastreo de modo doble, si se encuentra en un canal digital y la radio se acopla a un canal analógico, cambiará automáticamente del modo digital al analógico durante la llamada. Esto también sucede en la situación inversa.

Hay dos formas de iniciar el rastreo:

Rastreo de canal principal (manual)

La radio rastrea todos los canales o grupos de la lista de rastreo. Al iniciar el rastreo, la radio puede (según la configuración) empezar automáticamente en el canal o grupo activo en el que se realizó el último rastreo o en el canal en el que se inició el rastreo.

Rastreo automático (automático)

La radio empieza el rastreo automáticamente al seleccionar un canal o grupo que tiene activado el rastreo automático.

Activación o desactivación del rastreo

Siga el procedimiento para activar o desactivar la función de rastreo en la radio.

Lleve a cabo una de las siguientes acciones:

- Pulse el botón **Exploración** programado para iniciar o detener el rastreo.
- Gire el **selector de canales** para seleccionar un canal programado con el rastreo automático activado.

Si la función de rastreo está activada:

- El indicador LED parpadea en amarillo.
- Suena un tono indicador positivo.

Si la función de rastreo está desactivada:

- El indicador LED se apaga.
- Suena un tono indicador negativo.

Respuesta a transmisiones durante el rastreo

Durante el rastreo, la radio se detiene en un canal o grupo en el que detecte actividad. La radio se mantiene en ese canal durante el tiempo programado, conocido como "tiempo muerto". Siga el procedimiento para responder a transmisiones durante el rastreo.

- 1  Si la función de indicación de canal libre está activada, oirá un breve tono de alerta en el momento

en que la radio transmisora suelte el botón **PTT**, lo que señala que el canal está libre para que el usuario responda. Pulse el botón **PTT** durante el tiempo muerto.

El indicador LED verde se ilumina.

2 Lleve a cabo una de las siguientes acciones:

- Espere hasta que acabe el tono de Permitir hablar (si está activado) y comience a hablar con claridad al micrófono.
-  Espere a que finalice el efecto local de **PTT** (si está activado) y hable con claridad al micrófono.

3 Suelte el botón **PTT** para escuchar.

Si no responde durante el tiempo muerto, la radio volverá a explorar otros canales o grupos.

Eliminación de canales con ruido

Si un canal produce llamadas no deseadas o ruidos de forma continua (lo que se llama un canal "con ruido"), se puede eliminar temporalmente de la lista de rastreo. Esta posibilidad no se aplica al canal designado como canal

seleccionado. Siga el procedimiento para eliminar canales con ruido de la radio.

- 1 Si la radio "se acopla" a un canal no deseado o con ruido, pulse el botón **Eliminar canal no deseado** programado hasta que escuche un tono.

2 Suelte el botón programado **Eliminar canal no deseado**.

El canal con ruido se elimina.

Restauración de canales con ruido

Siga el procedimiento para restaurar canales con ruido en la radio.

Lleve a cabo una de las siguientes acciones:

- Apague la radio y vuelva a encenderla.
- Cambie el canal mediante el **mando selector de canales**.

Rastreo de aceptación

El rastreo de aceptación le proporciona un área amplia de cobertura en zonas donde hay múltiples estaciones base transmitiendo información idéntica en distintos canales analógicos.

La radio rastrea canales analógicos de múltiples estaciones base y lleva a cabo un proceso de votación para seleccionar la señal de mayor intensidad recibida. Una vez establecida la señal, la radio recibe las transmisiones desde la estación base.

Durante el rastreo de aceptación, el indicador LED amarillo parpadea.

Siga el mismo procedimiento descrito en [Respuesta a transmisiones durante el rastreo en la página 151](#) para responder a una transmisión durante un rastreo de aceptación.

Configuración del indicador de llamada

Esta función permite que los usuario de la radio configuren los tono de timbre de llamada y de mensaje de texto.

Selección de un tipo de tono de alerta



NOTA:

El botón **Tono de alerta** programado se lo asigna su distribuidor o administrador del sistema. Consulte con el distribuidor o administrador del sistema cómo se ha programado la radio.

Puede programar las llamadas de radio para una única llamada de vibración predeterminada.

La radio vibra una vez si se trata de un estilo de timbre momentáneo. La radio vibra repetidamente si se trata de un estilo de timbre repetitivo. Cuando se ajuste en Tono y vibración, la radio emitirá un tono de llamada específico si hay una transacción de radio entrante (por ejemplo, Alerta de llamada o Mensaje). Suena como un tono indicador positivo o una llamada perdida.

En las radios con baterías compatibles con la función de vibración y que están acopladas a un clip para el cinturón

con vibración, las opciones de tono de alerta son Silencio, Tono, Vibración y Tono y vibración.

En las radios con baterías no compatibles con la función de vibración y que no están acopladas a un clip para el cinturón con vibración, el tono de alerta se establece automáticamente en Tono. Si pulsa el botón programado **Tono de alerta**, se emitirá un tono de tecla incorrecta para indicarle que las opciones del tono de alerta están desactivadas.

Realice la siguiente acción para seleccionar un tono de alerta.

- Pulse el botón programado **Tono de alerta** para activar o desactivar el Anuncio de voz o el Reconocimiento de voz, y el comportamiento de la radio se establecerá de acuerdo con las siguientes opciones.
 - En el modo Silencio, el Anuncio de voz o el Reconocimiento de voz suena solo en **Tono de alerta silencioso**.
 - En el modo Solo tono, el Anuncio de voz o el Reconocimiento de voz suena solo en **Tono de alerta** y la radio emite un tono de timbre.

- En el modo Solo vibración, el Anuncio de voz o el Reconocimiento de voz suena solo en **Tono de alerta** y la radio vibra.
- En el modo Tono y vibración, el Anuncio de voz o el Reconocimiento de voz suena solo en **Tono de alerta** y la radio vibra y emite un tono de timbre.

Configuración del estilo de vibración



NOTA:

El botón **Estilo de vibración** programado se lo asigna su distribuidor o administrador del sistema. Consulte con el distribuidor o administrador del sistema cómo se ha programado la radio.

El estilo de vibración se activa cuando el clip para el cinturón con vibración está conectado a la radio con una batería compatible con la función de vibración.

Realice la siguiente acción para configurar el estilo de vibración.

- Pulse el botón programado **Estilo de vibración** para alternar entre la opción de vibración corta, media o larga y que la radio vibre en consecuencia. El Anuncio de voz o el Reconocimiento de voz se

puede configurar en **Estilo de vibración** para que emita un sonido.

Aumento del volumen del tono de alarma

La radio puede programarse para que le avise continuamente cada vez que una llamada de radio se quede sin responder. Esto se realiza mediante un aumento automático y progresivo del volumen del tono de alarma. Esta función se conoce como Escalart.

Funcionamiento de las alertas de llamada

La localización por alerta de llamada permite avisar al usuario de una radio en particular de que debe responder la llamada.

Se puede acceder a esta función mediante un botón de **acceso instantáneo** programado.

Respuesta a alertas de llamada

Siga el procedimiento para responder a alertas de llamada con la radio.

Cuando se recibe una alerta de llamada:

- Se oye un tono repetitivo.
- El indicador LED parpadea en amarillo.

Pulse el botón **PTT** en los cuatro segundos siguientes a la recepción de un mensaje de llamada de alerta para responder con una llamada privada.

Realización de alertas de llamada

Siga el procedimiento para realizar alertas de llamada con la radio.

- 1 Pulse el botón de **acceso de marcación rápida** programado.

El indicador LED verde se ilumina.

- 2 Espere a que se produzca la confirmación.

Al recibir la confirmación de la alerta de llamada, sonará un tono indicador positivo.

Si no se recibe la confirmación de la alerta de llamada, sonará un tono indicador negativo.

Modo Silenciar

El modo Silenciar ofrece al usuario la opción de silenciar todos los indicadores de audio de la radio.

Cuando se inicia el modo Silenciar, se silencian todos los indicadores de audio de la radio, con excepción de las funciones con mayor prioridad como las operaciones de emergencia.

Cuando se sale del modo Silenciar, la radio vuelve a utilizar tonos y transmisiones de audio.



NOTA:

Se trata de una función adquirible. Póngase en contacto con el distribuidor o el administrador del sistema para obtener más información.

Activación del modo Silenciar

Siga el procedimiento para activar el modo Silenciar.

Lleve a cabo una de las siguientes acciones:

- Acceda a esta función a través del botón programable **Modo Silenciar**.
- Acceda a esta función colocando la radio boca abajo momentáneamente.

En función del modelo de radio, la función boca abajo se puede activar desde el menú de la radio o si lo hace el administrador del sistema. Póngase en contacto con el distribuidor o el administrador del sistema para obtener más información.



IMPORTANTE:

Los usuarios no pueden activar la función Man Down o boca abajo a la vez. No es posible tener ambas funciones activas simultáneamente.



NOTA:

La función boca abajo solo se aplica a DP4401e .

Cuando se activa el modo Silenciar ocurre lo siguiente:

- Suena un tono indicador positivo.
- La luz LED roja empieza a parpadear y sigue haciéndolo hasta que se sale del modo Silenciar.
- La radio está silenciada.

- El temporizador del modo Silenciar comienza la cuenta atrás que tiene configurada.

Salida del modo Silenciar

Se puede salir de esta función automáticamente cuando expira el temporizador del modo Silenciar.

Lleve a cabo una de las siguientes operaciones para salir del modo Silenciar manualmente:

- Pulse el botón programado **Modo Silenciar**.
- Pulse el botón **PTT** en cualquier entrada.
- Coloque la radio boca arriba durante un momento.



NOTA:

La función boca abajo solo se aplica a DP4401e.

Cuando se desactiva el modo Silenciar ocurre lo siguiente:

- Suena el tono indicador negativo.
- El LED que parpadea en rojo se apaga.

- La radio desactiva el silencio y se restaura el estado del altavoz.
- Si el temporizador del modo Silenciar no ha expirado, se detiene.



NOTA:

También se sale del modo Silenciar si el usuario transmite voz o cambia a un canal sin programar.

Funcionamiento de emergencia

Una alarma de emergencia se utiliza para indicar una situación crítica. Es posible iniciar una alarma de emergencia en cualquier momento, incluso cuando haya actividad en el canal actual.

Su distribuidor puede establecer la duración de la pulsación del botón **Emergencia** programado, excepto para la presión prolongada, que es similar a la del resto de botones:

Pulsación corta

Duración entre 0,05 y 0,75 segundos.

Pulsación larga

Duración entre 1 y 3,75 segundos.

El botón **Emergencia** se asigna junto con la función Emergencia activada/desactivada. Póngase en contacto

con su distribuidor para obtener información acerca del funcionamiento asignado al botón **Emergencia**.



NOTA:

Si se pulsa brevemente el botón **Emergencia** se inicia el modo de emergencia, a continuación, una presión prolongada permite que la radio salga del modo de emergencia.

Si una presión prolongada del botón **Emergencia** inicia el modo de emergencia, a continuación, una pulsación breve permite que la radio salga del modo de emergencia.

La radio soporta tres alarmas de emergencia:

- Alarma de emergencia
- Alarma de emergencia con llamada
- Alarma de emergencia con transmisión de voz posterior



NOTA:

Solo se puede asignar una de las alarmas de emergencia anteriores al botón **Emergencia** programado.

Además, todas las alarmas tienen los siguientes tipos:

Normal

La radio transmite una señal de alarma y utiliza un indicador visual o sonoro.

Silencio

La radio transmite una señal de alarma sin utilizar ningún indicador sonoro ni visual. La radio recibe llamadas sin ningún sonido a través del altavoz, hasta que el periodo programado de transmisión con el *micrófono activo* finaliza o se pulsa el botón **PTT**.

Silencio con voz

La radio transmite una señal de alarma sin ningún indicador sonoro ni visual, pero permite que las llamadas entrantes suenen a través del altavoz. Si el *micrófono de emergencia* está activado, las llamadas entrantes sonarán a través del altavoz una vez que el periodo programado de transmisión con el *micrófono activo* haya finalizado. Los indicadores solo aparecen al pulsar el botón **PTT**.

Envío de alarmas de emergencia

Esta función permite enviar una alarma de emergencia, una señal sin voz, que activa una indicación de alerta en un grupo de radios. La radio no muestra ningún indicador sonoro o visual durante el modo de emergencia cuando está configurada en Silencio.

Siga el procedimiento para enviar alarmas de emergencia con la radio.

- 1 Pulse el botón **Emergen. enc.** programado.

El indicador LED verde se ilumina.



NOTA:

Si se ha programado, suena el tono de búsqueda de emergencia. Este tono se silencia cuando la radio transmite o recibe voz y se detiene cuando la radio sale del modo de emergencia. El tono de búsqueda de emergencia se puede programar a través del CPS.

-
- 2 Espere a que se produzca la confirmación.

Si es correcta:

- Suena el tono de emergencia.
- El LED rojo parpadea.

Si no se realiza correctamente tras agotar todos los reintentos:

- Suena un tono grave.

La radio sale del modo de alarma de emergencia.

Envío de alarmas de emergencia con llamada

Esta función permite enviar una alarma de emergencia con llamada a un grupo de radios. Tras el reconocimiento de una radio que esté dentro del grupo, el grupo de radios puede comunicarse a través de un canal de emergencia programado.

Siga el procedimiento para enviar alarmas de emergencia mediante llamada con la radio.

- 1 Pulse el botón **Emergen. enc.** programado.

El indicador LED verde se ilumina.



NOTA:

Si se ha programado, suena el tono de búsqueda de emergencia. Este tono se silencia cuando la radio transmite o recibe voz y se detiene cuando la radio sale del modo de emergencia. El distribuidor o administrador del sistema pueden programar el tono de búsqueda de emergencia.

2 Espere a que se produzca la confirmación.

Si es correcta:

- Suena el tono de emergencia.
- El LED rojo parpadea.

3 Pulse el botón **PTT** para realizar la llamada.

El indicador LED verde se ilumina.

4 Lleve a cabo una de las siguientes acciones:

- Espere hasta que acabe el tono de Permitir hablar (si está activado) y comience a hablar con claridad al micrófono.
-  Espere a que finalice el efecto local de **PTT** (si está activado) y hable con claridad al micrófono.

5 Suelte el botón **PTT** para escuchar.

6  Si la función de indicación de canal libre está activada, oirá un breve tono de alerta en el momento en que la radio transmisora suelte el botón **PTT**, lo que señala que el canal está libre para que el

usuario responda. Pulse el botón **PTT** para responder la llamada.

7 Para salir del modo de emergencia cuando finaliza la llamada, pulse el botón **Emergencia desactivada** .

Alarmas de emergencia con transmisión de voz posterior

Esta función permite enviar una alarma de emergencia con transmisión de voz posterior a un grupo de radios. El micrófono de la radio se activa de manera automática y le permite comunicarse con el grupo de radios sin tener que pulsar el botón **PTT**. El estado de micrófono activado también se conoce como *micrófono activo*.

Si la radio tiene el modo de ciclo de emergencias activado, las repeticiones de *micrófono activo* y el periodo de recepción se realizan con una duración programada. Durante el modo de ciclo de emergencias, las llamadas recibidas suenan a través del altavoz.

Si pulsa el botón **PTT** durante el periodo de recepción programado, escuchará un tono de prohibición que indica que debe soltar el botón **PTT**. La radio ignora que se ha

pulsado el botón **PTT** y permanece en modo de emergencia.

Si pulsa el botón **PTT** mientras el *micrófono activo* está conectado y lo mantiene pulsado después de que haya terminado esta conexión, la radio seguirá transmitiendo hasta que suelte el botón **PTT**.

si se produce un error en la solicitud de la alarma de emergencia, la radio no intenta enviar de nuevo la solicitud y entra directamente en el estado de *micrófono activo*.



NOTA:

Puede que ciertos accesorios no admitan el *micrófono activo*. Póngase en contacto con el distribuidor o el administrador del sistema para obtener más información.

Envío de alarmas de emergencia con transmisión de voz posterior

Siga el procedimiento para enviar alarmas de emergencia mediante voz con la radio.

- 1 Pulse el botón **Emergen. enc.** programado.
El indicador LED verde se ilumina.

- 2 Cuando suene un tono de emergencia, hable con claridad al micrófono.

La radio detiene automáticamente la transmisión:

- Cuando el tiempo de duración del ciclo entre el *micrófono de emergencia* y las llamadas recibidas se agota, si el modo de ciclo de emergencia está activado.
- La conexión del *micrófono activo* termina si el modo de ciclo de emergencia está desactivado.

Recepción de alarmas de emergencia

Siga el procedimiento para recibir alarmas de emergencia en la radio.

Cuando se recibe una alarma de emergencia:

- Suena un tono.
- El LED rojo parpadea.



NOTA:

La radio detecta automáticamente la alarma de emergencia (si está activada).

Salida del modo de emergencia tras recibir la alarma de emergencia

Realice alguna de estas acciones para salir del modo de emergencia tras recibir la alarma de emergencia:

- Cambie de canal.
- Pulse el botón **Emergencia desactivada**.
- Apague la radio.

Reinicio del modo de emergencia

Esta función solo se aplica a la radio que envía la alarma de emergencia. Siga el procedimiento para reiniciar el modo de emergencia en la radio.

Lleve a cabo una de las siguientes acciones:

- Cambia el canal mientras la radio se encuentra en modo de emergencia. Si la alarma de emergencia está habilitada en el nuevo canal, la

radio sale del modo de emergencia y reinicia la emergencia.

- Pulse el botón **Emergencia activada** programado durante un estado de transmisión/ inicio de emergencia. Esto provoca que la radio salga de este estado y reinicie la emergencia.

Salida del modo de emergencia

Esta función solo se aplica a la radio que envía la alarma de emergencia.

La radio sale del modo de emergencia:

- Si se recibe una confirmación (solo para alarma de emergencia).
- Si se han agotado todos los intentos de enviar la alarma.
- La radio se apaga.



NOTA:

La radio no volverá a reiniciar automáticamente el modo de emergencia cuando se vuelva a encender.

Siga el procedimiento para salir del modo de emergencia de la radio.

Lleve a cabo una de las siguientes acciones:

- Pulse el botón **Emergencia desactivada** programado.
- Apague la radio y, a continuación, vuelva a encenderla si se ha programado que la radio permanezca en el canal de retorno de emergencia incluso después de recibir la confirmación.
- Cambie el canal a un canal nuevo que no tiene el sistema de emergencia configurado.

Hombre caído



NOTA:

La función de Man Down solo se aplica a DP4401e .

Esta función solicita que se envíe un mensaje de emergencia si hay un cambio en el movimiento de la radio, como inclinación, movimiento o falta de movimiento durante un tiempo predefinido.

Cuando cambia el movimiento de la radio durante un periodo de tiempo programado, esta avisa al usuario de que se han detectado cambios en el movimiento a través de un indicador de audio.

Si el usuario sigue sin confirmarlo antes de que se agote el temporizador de recordatorio predefinido, la radio inicia una llamada o una alarma de emergencia. Puede programar el temporizador de recordatorio con el CPS.

Activación y desactivación de la función Man Down



NOTA:

La configuración y el botón programado **Man Down** se configuran con CPS. Consulte con el distribuidor o administrador del sistema cómo se ha programado la radio.

Si desactiva Man Down, el tono de alerta programado sonará varias veces hasta que se active la función. Oirá un tono de error del dispositivo si falla el encendido de la función Man Down. El tono de error del dispositivo seguirá sonando hasta que la radio vuelva al funcionamiento normal.

Puede activar o desactivar esta función mediante la acción siguiente.

- Pulse el botón programado **Man Down** para activar o desactivar la función.

Mensajes de texto

La radio puede recibir datos como, por ejemplo, un mensaje de texto, de otra radio o una aplicación de mensajes de texto.

Existen dos tipos de mensajes de texto: mensajes de texto y mensajes de texto breves DMR (Radio móvil digital). La longitud máxima de un mensaje de texto breve DMR es de 23 caracteres. La longitud máxima de un mensaje de texto es de 280 caracteres, incluida la línea de asunto. La línea de asunto solo aparece al recibir mensajes desde las aplicaciones de correo electrónico.



NOTA:

La longitud máxima de caracteres se aplica solo a los modelos con la última versión de software y hardware. Para modelos de radio con software y hardware más antiguo, la longitud máxima de un mensaje de texto es de 140 caracteres. Póngase en contacto con el distribuidor o el administrador del sistema para obtener más información.

Para el árabe, la orientación de la entrada de texto es de derecha a izquierda.

Mensajes de texto rápidos

La radio admite los mensajes de texto rápidos, que es la configuración programada por el distribuidor.

Envío de mensajes de texto rápidos

Siga el procedimiento para enviar mensajes de texto rápidos predefinidos de la radio a alias predefinidos.

- 1 Pulse el botón de **acceso de marcación rápida** programado.
-

2 Espere a que se produzca la confirmación.

Si es correcta:

- El indicador LED verde se ilumina.
- Suena un tono indicador positivo.

Si no es correcta:

- Suena un tono indicador negativo.

Privacidad

Esta función ayuda a evitar que los usuarios no autorizados escuchen conversaciones en un canal mediante el uso de una solución de cifrado basada en software. Las partes de señalización e identificación de usuario de una transmisión no se mezclan.

La radio debe tener la privacidad habilitada en el canal para enviar una transmisión con la privacidad habilitada, aunque no es un requisito necesario para recibir una transmisión. Mientras se encuentra en un canal con la privacidad habilitada, la radio puede recibir transmisiones claras o descodificadas.

Es posible que algunos modelos de radio no ofrezcan la función de privacidad o la configuración sea diferente.

Póngase en contacto con el distribuidor o el administrador del sistema para obtener más información.

La radio admite dos tipos de privacidad, pero solo se puede asignar una a la radio. Los tipos de privacidad son los siguientes:

- Privacidad básica
- Privacidad mejorada

Para descodificar una llamada o una transmisión de datos que tiene la privacidad activada, la radio debe estar programada para tener la misma clave de privacidad (para Privacidad básica) o, el mismo valor de clave e ID de clave (para Privacidad mejorada) que la radio transmisora.

Si la radio recibe una llamada codificada con una clave de privacidad distinta o bien, un valor de clave e ID de clave distintos, el usuario oye una transmisión distorsionada (Privacidad básica) o nada en absoluto (Privacidad mejorada).

En un canal con la privacidad activada, la radio puede recibir llamadas claras o descodificadas, en función de cómo se haya programado. Además, puede reproducir un tono de aviso o no, en función de cómo se haya programado.

El indicador LED se ilumina en color verde cuando la radio transmite y parpadea rápidamente cuando recibe una transmisión con la función de privacidad activada.

**NOTA:**

Esta función no se aplica a canales de Banda Ciudadana que estén en la misma frecuencia.

Activación o desactivación de la privacidad

Siga el procedimiento para activar o desactivar la privacidad en la radio.

Pulse el botón **Privacidad** programado.

Inhibic. respuesta

Esta función ayuda a prevenir que la radio responda a cualquier transmisión entrante.

**NOTA:**

Se trata de una función adquirible. Consulte con el distribuidor o administrador del sistema cómo se ha programado la radio.

Si se activa, la radio no genera ninguna transmisión saliente en respuesta a transmisiones entrantes, tales como Verificación de radio, Alerta de llamada, Desactivación de radio, Monitorización remota, Servicio de registro automático (ARS), Respuesta a mensajes privados y envío de informes de ubicación GNSS. La radio no puede recibir llamadas privadas confirmadas cuando se activa esta función. Sin embargo, la radio puede enviar transmisiones manualmente.

Activación/desactivación de la inhibición de respuesta

Siga el procedimiento para activar o desactivar la inhibición de respuesta en la radio.

Pulse el botón de **Inhib. resp.** programado.

Si es correcta:

- Suena un tono indicador positivo.

Si no es correcta:

- Suena un tono indicador negativo.

Operario aislado

Esta función solicita que se envíe un mensaje de emergencia si no hay actividad del usuario durante un periodo de tiempo predefinido, como cualquier pulsación de un botón de la radio o la selección de canales.

Tras un periodo programado de tiempo de inactividad por parte del usuario, la radio avisa de antemano mediante un indicador de audio cuando el temporizador de inactividad se agota.

Si el usuario sigue sin confirmarlo antes de que se agote el temporizador de recordatorio predefinido, la radio inicia una alarma de emergencia.

Únicamente se asigna a esta función una de las siguientes alarmas de emergencia:

- Alarma de emergencia
- Alarma de emergencia con llamada
- Alarma de emergencia con transmisión de voz posterior



La radio permanece en el estado de emergencia, lo que permite que se emitan mensajes de voz hasta que se realice una acción. Consulte [Funcionamiento de emergencia en la página 157](#) para obtener más

información sobre las formas para salir del modo de emergencia.



NOTA:

Póngase en contacto con el distribuidor o el administrador del sistema para obtener más información.

Funciones de bloqueo por contraseña

Esta función le permite restringir el acceso a la radio al solicitar una contraseña cuando el dispositivo está activado.

Acceso a las radios mediante el uso de contraseñas

Siga el procedimiento para acceder a la radio mediante el uso de una contraseña.

- 1 Introduzca la contraseña de cuatro dígitos actual.
 - Utilice el **botón selector de canales** para introducir el primer dígito de la contraseña.

- Pulse el botón lateral 1, 2 o 3 para introducir cada uno de los tres dígitos restantes de la contraseña.

-
- 2 La radio comprueba automáticamente la validez de la contraseña tras introducir el último dígito de la contraseña de cuatro dígitos.

Si es correcta, se encenderá la radio.

Si no es correcta:

- Oirá un tono continuo. Repita [paso 1](#).
- Tras el tercer intento, la radio entra en estado de bloqueo. Suena un tono. El indicador LED parpadeará dos veces en amarillo. La radio entrará en estado de bloqueo durante 15 minutos.



NOTA:

En estado bloqueado, la radio solo responde a las entradas del **botón de volumen/encendido/apagado**.

Desbloqueo de radios en estado de bloqueo

En estado bloqueado, la radio no puede recibir ninguna llamada. Siga el procedimiento para desbloquear la radio en estado bloqueado.

Lleve a cabo una de las siguientes acciones:

- Si la radio está encendida, espere 15 minutos y, a continuación, repita los pasos de la sección [Acceso a las radios mediante el uso de contraseñas en la página 78](#) para acceder a la radio.
- Si la radio está apagada, enciéndala. La radio reinicia el temporizador de 15 minutos del estado bloqueado. Suena un tono. El indicador LED parpadeará dos veces en amarillo.

Espere 15 minutos y, a continuación, repita los pasos de la sección [Acceso a las radios mediante el uso de contraseñas en la página 78](#) para acceder a la radio.

Sistema de repetición de rango automático

El sistema de repetición de rango automático (ARTS) es una función solo analógica diseñada para informarle de

que la radio está fuera de cobertura de otras radios equipadas con ARTS.

Las radios equipadas con ARTS transmiten o reciben señales periódicamente para confirmar que se encuentran dentro del alcance de las otras.

La radio proporciona las siguientes indicaciones de estado:

Alerta de primera conexión

Suena un tono.

Alerta dentro de cobertura de ARTS

Suena un tono, si está programado.

Alerta fuera de cobertura de ARTS

Suena un tono. El LED rojo parpadea rápidamente.



NOTA:

Póngase en contacto con el distribuidor o el administrador del sistema para obtener más información.

Programación a través del interfaz aire

El distribuidor puede actualizar la radio de forma remota mediante la programación inalámbrica (OTAP) sin ninguna conexión física. Además, algunos ajustes también se pueden configurar con OTAP.

Cuando la radio ejecuta OTAP, el LED verde parpadea.

Cuando la radio recibe datos de gran volumen:

- El canal está ocupado.
- Suena un tono negativo si se pulsa el **PTT**.



NOTA:

Cuando termina la programación, se oye un tono y la radio se reinicia (se apaga y se enciende de nuevo).

Bloqueo de transmisión

La función de bloqueo de transmisión permite a los usuarios bloquear todas las transmisiones de la radio.



NOTA:

Las funciones de Bluetooth y Wi-Fi están disponibles en el modo de bloqueo de transmisión.

Funcionamiento de Wi-Fi

Esta función le permite configurar y conectarse a una red Wi-Fi. Wi-Fi es compatible con las actualizaciones de firmware de la radio, el Codeplug y recursos, como paquetes de idiomas o de anuncio de voz.

**NOTA:**

Esta función solo se aplica a DP4401e.

Wi-Fi® es una marca comercial registrada de Wi-Fi Alliance®.

La radio es compatible con redes Wi-Fi WEP/WPA/WPA2-Personal y WPA/WPA2-Empresa.

Red Wi-Fi WEP/WPA/WPA2-Personal

Utiliza la clave precompartida (contraseña) según la autenticación.

La clave precompartida pueden introducirse mediante el menú o CPS/RM.

Red Wi-Fi WEP/WPA/WPA2-Empresa

Utiliza autenticación basada en certificados.

La radio debe estar preconfigurado con un certificado.

**NOTA:**

Consulte con su distribuidor o administrador del sistema para conectarse a una red Wi-Fi WPA/WPA2-Empresa.

Activación o desactivación del Wi-Fi

El botón **Activar o desactivar Wi-Fi** programado se lo asigna su distribuidor o administrador del sistema.

Consulte con el distribuidor o administrador del sistema cómo se ha programado la radio.

Los anuncios de voz para el botón programado **Activar o desactivar Wi-Fi** se pueden personalizar mediante CPS en función de los requisitos del usuario. Póngase en contacto con el distribuidor o el administrador del sistema para obtener más información.

Realice la siguiente opción para activar o desactivar el Wi-Fi.

- Pulse el botón programado **Activar o desactivar Wi-Fi**. El anuncio de voz emite un sonido de activación o desactivación del Wi-Fi.

Conexión a un punto de acceso a la red

Cuando activa el Wi-Fi, la radio busca y se conecta a un punto de acceso a la red.

**NOTA:**

El botón **Consulta del estado de la conexión Wi-Fi** programado se lo asigna su distribuidor o administrador del sistema. Los indicadores de voz para el botón **Consulta del estado de la conexión Wi-Fi** programado se pueden personalizar mediante CPS en función de los requisitos del usuario. Consulte con el distribuidor o administrador del sistema cómo se ha programado la radio.

Los puntos de acceso de la red Wi-Fi WPA-Empresa están preconfigurados. Consulte con el distribuidor o administrador del sistema cómo se ha programado la radio.

Pulse el botón programado **Consulta del estado de la conexión Wi-Fi** para consultar el estado de conexión mediante el indicador de voz.

El Indicador de voz emite un sonido si el Wi-Fi está desactivado, si el Wi-Fi está activado pero no está conectado o si el Wi-Fi está activado y conectado.

Herramientas

En este capítulo se explican cómo se utilizan las herramientas disponibles en la radio.

Comprobación de la carga de la batería

Siga el procedimiento para comprobar el nivel de batería de la radio.

Pulse el botón **Carga de la batería** programado.

Ocurrirá una de las siguientes opciones:

- El indicador LED se ilumina en color amarillo fijo, lo que indica que la capacidad de la batería es suficiente.
- El indicador LED se ilumina en color verde fijo, lo que indica que la batería está llena.
- El indicador LED parpadea en rojo, lo que indica que el nivel de batería es bajo.

Lista de recepción flexible

La lista de recepción flexible es una función que le permite crear y asignar miembros en la lista del grupo de conversación de recepción. La radio puede admitir un máximo de 16 miembros en la lista. Esta función es compatible en Capacity Plus.

Activación o desactivación de la lista de recepción flexible

Siga el procedimiento para activar o desactivar la lista de recepción flexible.

Pulse el botón **Lista de recepción flexible** programado.

Si está activada:

- El indicador LED parpadea en amarillo.
- Suena un tono indicador positivo.

Si está desactivada:

- El indicador LED se apaga.
 - Suena un tono indicador negativo.
-

Reconocimiento de voz

La función de reconocimiento de voz solo puede activarla su distribuidor o administrador del sistema. Si la función de reconocimiento de voz está activada, la función de anuncio de voz se desactiva automáticamente. Si la función de

anuncio de voz está activada, la función de reconocimiento de voz se desactiva automáticamente.

Este indicador de audio puede personalizarse según los requisitos del cliente.

Configurar reconocimiento de voz

Siga el procedimiento para definir la función de reconocimiento de voz.

Pulse el botón programado **Reconocimiento de voz** para escuchar el mensaje de texto recibido.

Activación y desactivación del supresor de respuesta acústica

Esta función le permite minimizar la respuesta acústica de las llamadas recibidas. Siga el procedimiento para activar o desactivar el supresor de respuesta acústica en la radio.

Pulse el botón **Supresor de AF** programado.

Activación o desactivación del sistema global de navegación por satélite

El sistema global de navegación por satélite (GNSS) es un sistema de navegación vía satélite que determina la ubicación exacta de la radio. GNSS incluye el sistema de posicionamiento global (GPS) y el sistema de navegación por satélite global (GLONASS).



NOTA:

Los modelos de radio seleccionados pueden ofrecer GPS y GLONASS. La constelación de GNSS se configura a través de CPS. Consulte con el distribuidor o administrador del sistema cómo se ha programado la radio.

Realice el siguiente paso para activar o desactivar el GNSS en la radio.

- Pulse el botón **GNSS** programado.

Encendido y apagado de tonos/alertas de la radio

Puede habilitar y deshabilitar todos los tonos y todas las alertas de la radio, siempre que lo necesite, excepto el tono de alerta de emergencia entrante. . Siga el procedimiento para activar o desactivar los tonos y las alertas en la radio.

Pulse el botón programado de **todos los tonos/alertas**.

Si es correcta:

- Suena un tono indicador positivo.
- Todos los tonos y alertas están activados.

Si no es correcta:

- Suena el tono indicador negativo.
- Todos los tonos y alertas están desactivados.

Niveles de potencia

Puede personalizar el nivel de potencia de cada canal de la radio en alto o bajo.

Alta

Permite la comunicación con radios situadas a una distancia considerable de usted.

Baja

Permite la comunicación con radios más cercanas.

Configuración de los niveles de potencia

Siga el procedimiento para definir los niveles de potencia en la radio.

Pulse el botón de **nivel de potencia** programado.

Si es correcta:

- Suena un tono indicador positivo.
- La radio transmite a potencia baja.

Si no es correcta:

- Suena el tono indicador negativo.
 - La radio está transmitiendo a potencia alta.
-

Transmisión activada por voz

La función de transmisión activada por voz (VOX) permite iniciar una llamada de manos libres en un canal programado. La radio transmite automáticamente, durante un periodo de tiempo programado, cuando el micrófono del accesorio VOX detecta la voz.



NOTA:

Esta función no se aplica a canales de Banda Ciudadana que estén en la misma frecuencia.

Para activar o desactivar la función VOX, elija una de las opciones siguientes:

- Apagar la radio y encenderla de nuevo para activar la función VOX.
- Cambiar el canal mediante el botón **selector de canales** para activar la función VOX.
- Activar o desactivar la función VOX a través del botón programado **VOX**.
- Pulsar el botón **PTT** mientras la radio está en funcionamiento para desactivar la función VOX.

**NOTA:**

La activación y desactivación de esta función está limitada a los radios que tengan esta función activada. Póngase en contacto con el distribuidor o el administrador del sistema para obtener más información.

Activación o desactivación de la transmisión activada por voz

Siga el procedimiento para activar o desactivar el VOX en el radio.

Pulse el botón **VOX** programado para activar o desactivar la función.

**NOTA:**

Si el tono de Permitir hablar está activado, utilice una palabra de activación que inicie la llamada. Espere hasta que acabe el tono de Permitir hablar antes de empezar a hablar con claridad al micrófono. Consulte [Activación o desactivación del tono Permiso para hablar](#) para obtener más información.

Activación o desactivación de la tarjeta opcional

Se pueden asignar capacidades para tarjetas opcionales dentro de cada canal a botones programables. Siga el procedimiento para activar o desactivar la tarjeta opcional en el radio.

Pulse el botón programable **Tarjeta opcional**.

Activación o desactivación del indicador de voz

Esta función permite al radio indicar de forma sonora o mediante la pulsación de botón programable la zona o el canal que el usuario acaba de presionar. Este indicador de audio puede personalizarse según los requisitos del cliente. Siga el procedimiento para activar o desactivar el indicador de voz.

Pulse el botón **Indicador de voz** programado.

Si es correcta:

- Suena un tono indicador positivo.

- Todos los tonos y alertas están activados.

Si no es correcta:

- Suena el tono indicador negativo.
- Todos los tonos y alertas están desactivados.

Cambio de la salida de audio entre el altavoz interno de la radio y un accesorio con cables

Siga el procedimiento para alternar la salida de audio entre el altavoz interno de la radio y el accesorio con cables.

Puede alternar la salida de audio entre el altavoz interno de la radio y el altavoz de un accesorio con cables siempre que:

- El accesorio con cables con altavoz esté conectado.
- El audio no se dirija a un accesorio externo con Bluetooth.

Pulse el botón programable **Conmutación de audio**.

Suena un tono cuando la ruta de audio ha cambiado.

Si se apaga la radio o se quita el accesorio, se restablece la salida de audio en el altavoz interno de la radio.

Activación o desactivación del audio inteligente

La radio ajusta automáticamente el volumen de audio para superar el ruido de fondo actual del entorno, incluidas las fuentes de ruido estacionarias y no estacionarias. Esta función es de solo recepción y no afecta a la transmisión de audio. Siga el procedimiento para activar o desactivar el audio inteligente en la radio.

Pulse el botón programado **Audio inteligente**.



NOTA:

Esta función no está disponible durante una sesión Bluetooth.

Activación o desactivación de la mejora de la vibración del habla

Puede activar esta función cuando esté hablando en un idioma que contenga muchas palabras con pronunciación

alveolar (R vibrante). Siga el procedimiento para activar o desactivar la mejora de la vibración del habla en la radio.

Pulse el botón **Mejora de la vibración del habla** programado para activar o desactivar la función.

Si es correcta:

- Suena un tono indicador positivo.
- Todos los tonos y alertas están activados.

Si no es correcta:

- Suena el tono indicador negativo.
 - Todos los tonos y alertas están desactivados.
-

Garantía de las baterías y de los cargadores

Garantía de fabricación

La garantía de fabricación ofrece una garantía contra los defectos de fabricación bajo condiciones normales de uso y servicio.

Todas las baterías MOTOTRBO	24 meses
Baterías TLK 100	12 meses
Cargadores IMPRES (de una unidad y múltiples, sin pantalla)	24 meses
Cargadores IMPRES (múltiples con pantalla)	12 meses
Cargadores (de una unidad y múltiples, sin pantalla)	12 meses

Garantía de capacidad

La garantía de capacidad garantiza el 80 % de la capacidad nominal de la duración de la garantía.

Baterías de níquel-metal (NiMH) o de iones de litio (Li-Ion)	12 meses
Baterías de iones de litio (Li-Ion)	12 meses
Baterías IMPRES, cuando se utilizan exclusivamente con cargadores IMPRES	18 meses

Garantía limitada

PRODUCTOS DE COMUNICACIÓN DE MOTOROLA SOLUTIONS

I. COBERTURAS Y DURACIÓN DE LA GARANTÍA:

Motorola Solutions Inc. (en adelante, “Motorola Solutions”) garantiza los productos de comunicación fabricados por Motorola Solutions que se indican a continuación (en adelante, el “Producto”) contra defectos de materiales y de fabricación con un uso y servicio normales durante un período a contar a partir de la fecha de compra de acuerdo con las especificaciones siguientes:

Serie DP Radios Digitales Portátiles	24 meses
Accesorios del producto (sin incluir baterías y cargadores)	12 meses

Según lo considere oportuno y sin coste adicional, Motorola Solutions reparará el Producto (con piezas nuevas o reacondicionadas), lo sustituirá (por un Producto nuevo o reacondicionado), o bien reembolsará el precio de compra del mismo durante el periodo de garantía siempre que el producto se devuelva de acuerdo con los términos de esta garantía. Las piezas o tarjetas sustituidas quedan garantizadas durante el periodo restante de garantía original pertinente. Todas las piezas sustituidas del Producto pasarán a ser propiedad de Motorola Solutions.

Motorola Solutions otorga la presente garantía limitada única y expresamente al comprador final y, por lo tanto, no se puede asignar o transferir a ninguna otra parte. Esta es la garantía completa del Producto fabricado por Motorola Solutions. Motorola Solutions no asume ninguna obligación o responsabilidad por las adiciones o modificaciones a la presente garantía a menos que una persona responsable de Motorola Solutions así lo establezca en un documento por escrito y debidamente firmado.

Salvo acuerdo por separado entre Motorola Solutions y el comprador final, Motorola Solutions no garantiza la instalación, el mantenimiento ni el servicio del Producto.

Motorola Solutions no puede responsabilizarse en ningún caso de los equipos auxiliares que no hayan sido suministrados por Motorola Solutions, que estén

conectados o se utilicen en conexión con el Producto, ni del funcionamiento del Producto con cualquier equipo auxiliar y, en consecuencia, se excluyen expresamente de la presente garantía todos los equipos mencionados. Puesto que todos los sistemas que pueden utilizar el Producto son exclusivos, Motorola Solutions renuncia a cualquier responsabilidad relativa al alcance, la cobertura o el funcionamiento del sistema en su conjunto en el marco de la presente garantía.

II. DISPOSICIONES GENERALES

Esta garantía establece el alcance total de la responsabilidad de Motorola Solutions con respecto al Producto. La reparación, la sustitución o el reembolso del precio de compra, a discreción de Motorola Solutions, constituyen las únicas soluciones. LA PRESENTE GARANTÍA PREVALECE DE FORMA EXCLUSIVA SOBRE TODAS LAS DEMÁS GARANTÍAS EXPRESAS. LAS GARANTÍAS IMPLÍCITAS, INCLUIDAS, SIN LIMITACIÓN ALGUNA, LAS GARANTÍAS IMPLÍCITAS DE COMERCIABILIDAD Y ADECUACIÓN PARA CUALQUIER PROPÓSITO EN PARTICULAR SE LIMITAN A LA DURACIÓN DE LA PRESENTE GARANTÍA LIMITADA. EN NINGÚN CASO, MOTOROLA SOLUTIONS SERÁ RESPONSABLE POR DAÑOS QUE EXCEDAN EL

IMPORTE DE COMPRA DEL PRODUCTO, PÉRDIDA DE USO, PÉRDIDA DE TIEMPO, MOLESTIAS, PÉRDIDA COMERCIAL, PÉRDIDA DE BENEFICIOS O AHORROS, O CUALQUIER OTRO DAÑO INCIDENTAL, ESPECIAL O CONSECUENTE DERIVADO DEL USO O LA INCAPACIDAD DE UTILIZAR DICHO PRODUCTO, EN LA MEDIDA EN QUE LA LEY PERMITA EXONERAR DICHA RESPONSABILIDAD.

III. DERECHOS DE LEYES ESTATALES:

DETERMINADOS ESTADOS NO PERMITEN LA EXCLUSIÓN O LA LIMITACIÓN POR DAÑOS INCIDENTALES O CONSECUENTES, O LA LIMITACIÓN SOBRE LA DURACIÓN DE UNA GARANTÍA IMPLÍCITA Y, EN CONSECUENCIA, ES POSIBLE QUE NO SE APLIQUEN LA LIMITACIÓN O LAS EXCLUSIONES DESCRITAS ANTERIORMENTE.

La presente garantía proporciona derechos legales específicos y, asimismo, existen otros derechos que pueden variar según el estado.

IV. OBTENCIÓN DEL SERVICIO DE GARANTÍA

Para recibir el servicio de garantía, debe presentar una prueba de compra (que incluya la fecha de compra y el número de serie del componente del Producto), así como remitir o enviar el componente del Producto, el transporte y el seguro prepagado a un centro de servicio de garantía autorizado. Motorola Solutions proporcionará el servicio de garantía mediante uno de sus servicios de garantía autorizados. Para obtener su servicio de garantía, primero puede ponerse en contacto con la empresa a la que adquirió el Producto (por ejemplo, el distribuidor o el proveedor de servicios de comunicación). También puede llamar a Motorola Solutions al 1-800-927-2744.

V. ELEMENTOS NO CUBIERTOS POR LA GARANTÍA

- 1 Defectos o daños resultantes de la utilización del Producto de forma distinta a su uso normal y habitual.
- 2 Defectos o daños producidos por un uso incorrecto, accidente, agua o negligencia.
- 3 Defectos o daños producidos por una prueba, funcionamiento, mantenimiento, instalación, alteración, modificación o ajuste inadecuados.
- 4 Rotura o daños a las antenas a menos que hayan sido producidos directamente por defectos en el material o mano de obra.
- 5 Un Producto sujeto a modificaciones, operaciones de desmontaje o reparaciones (incluidas, sin limitaciones, la adición al Producto de equipos no suministrados por Motorola Solutions) que puedan afectar negativamente al rendimiento del Producto o interferir con la inspección y pruebas habituales de la garantía que realiza Motorola Solutions para verificar todas las reclamaciones de garantía.
- 6 Los productos en los que se haya eliminado el número de serie o este no sea legible.
- 7 Baterías recargables si:
 - alguno de los sellos de la carcasa de la batería está roto o muestra signos de manipulación.
 - el daño o defecto está producido por la carga o utilización de la batería en un equipo o servicio distinto al del Producto para el que se ha especificado.
- 8 Costes de transporte al departamento de reparaciones.

- 9 Los productos que, debido a una alteración ilegal o no autorizada del software/firmware del Producto, no funcionen de acuerdo con las especificaciones publicadas por Motorola Solutions o al etiquetado de certificado FCC vigente para el Producto en el momento en que Motorola Solutions realizó la distribución inicial del mismo.
- 10 Los arañazos u otros daños cosméticos en la superficie del producto que no afecten al funcionamiento del mismo.
- 11 El desgaste normal derivado del uso.

VI. DISPOSICIONES DE PATENTES Y SOFTWARE

Motorola Solutions defenderá, por cuenta propia, cualquier disputa legal en contra del comprador final en la medida en que se fundamente en la reclamación de que el Producto o sus piezas infringen una patente estadounidense; además, Motorola Solutions compensará los costes y daños finalmente imputados al comprador final en el marco de cualquier disputa legal que se pueda atribuir a cualquiera de esas reclamaciones. No obstante, la defensa y los pagos están condicionados a los casos siguientes:

- 1 El comprador notificará de inmediato a Motorola Solutions de cualquier aviso relacionado con dicha demanda;
- 2 Motorola Solutions tendrá el control único de la defensa de dicho juicio y todas las negociaciones para su resolución o compromiso; y
- 3 En caso de que el producto o sus piezas se conviertan, o según Motorola Solutions, puedan convertirse en objeto de alegación de incumplimiento de una patente estadounidense, el comprador permitirá a Motorola Solutions, a su discreción y por cuenta propia, lograr que el comprador ostente el derecho de seguir utilizando el producto o las piezas para su sustitución o modificación de modo que se convierta en no ilegítima, u otorgar al comprador un crédito por el producto o sus piezas en concepto de depreciación y aceptar su restitución. La depreciación corresponderá a una cantidad anual invariable durante la vida útil del Producto o sus piezas, según establezca Motorola Solutions.

Motorola Solutions no será responsable de reclamaciones por el incumplimiento de patentes derivado de la combinación del Producto o piezas suministrados de acuerdo con la presente licencia con software, aparatos o dispositivos que no haya suministrado Motorola Solutions.

Motorola Solutions tampoco acepta ninguna responsabilidad por el uso de equipos auxiliares o software que no haya sido suministrado por Motorola Solutions y que esté conectado o se utilice en conexión con el Producto. Las disposiciones anteriores establecen la plena responsabilidad de Motorola Solutions en relación con el incumplimiento de patentes por el Producto o cualquiera de sus partes.

Las leyes de los Estados Unidos y otros países conceden a Motorola Solutions determinados derechos exclusivos del software con copyright de Motorola Solutions, como los derechos exclusivos para reproducir y distribuir copias de dicho software de Motorola Solutions. El software de Motorola Solutions se puede utilizar exclusivamente en el Producto en el que el software se incluyó originalmente y, por lo tanto, se prohíbe la sustitución, la copia, la distribución y la modificación de cualquier forma de dicho software en ese Producto, así como el uso destinado a producir cualquier Producto derivado. Asimismo, se prohíbe cualquier otro uso, incluidos, sin limitación alguna, la alteración, la modificación, la reproducción, la distribución o la ingeniería inversa del software de Motorola Solutions o el ejercicio de derechos en el software de Motorola Solutions. No se concede ninguna licencia implícitamente, ni por impedimento legal ni de cualquier

otra forma, por los derechos de patente o copyright de Motorola Solutions.

VII. LEGISLACIÓN APLICABLE

La presente garantía se rige por las leyes del Estado de Illinois (EE. UU).

Sommaire

Informations de sécurité importantes.....	14	Nettoyage du cache du connecteur universel (protection anti-poussière).....	28
Version logicielle.....	15	Retrait du cache du connecteur universel (protection anti-poussière).....	29
Copyright.....	16	Mise sous tension de la radio.....	29
Copyrights relatifs aux logiciels informatiques.....	18	Mise hors tension de la radio.....	30
Précautions d'utilisation.....	19	Réglage du volume.....	30
Chapitre 1: Introduction.....	21	Chapitre 3: Commandes de la radio.....	31
Informations relatives aux icônes.....	21	Partie I: Fonctionnement de Capacity Max.....	32
Modes conventionnels Numérique et Analogique.....	21	Bouton Push-to-Talk.....	32
IP Site Connect.....	22	Boutons programmables.....	32
Capacity Plus.....	23	Fonctions radio attribuables.....	33
Capacity Plus - Monosite.....	23	Fonctions utilitaires ou paramètres attribuables.....	34
Capacity Plus - Multisite.....	23	Indicateurs d'état.....	34
Chapitre 2: Fonctionnement de base.....	25	Indicateur LED.....	34
Chargement de la batterie.....	25	Tonalités.....	36
Installation de la batterie.....	25	Tonalités audio.....	36
Installation de l'antenne.....	26	Tonalités d'indication.....	36
Fixation de l'étui de transport.....	27	Enregistrement.....	37
Pose du cache du connecteur universel (protection anti-poussière).....	27	Sélection des zones et des canaux.....	38
		Sélection des zones.....	38

Sélection d'un type d'appel.....	38	Émission d'appels généraux.....	48
Sélection d'un site.....	39	Réception d'appels généraux.....	48
Demande d'itinérance.....	39	Appels téléphoniques.....	49
Verrouillage site act./désact.....	40	Émission d'appels téléphoniques.....	49
Restriction sur un site.....	40	Émission d'appels téléphoniques à l'aide du bouton programmable	50
Ressources partagées du site.....	41	Réponse aux appels téléphoniques en appels généraux.....	51
Appels.....	41	Réponse aux appels téléphoniques en appels de groupe.....	52
Appels de groupe.....	42	Réponse aux appels téléphoniques en appels individuels.....	52
Émission d'appels de groupe.....	42	Préemption des appels.....	53
Réponse aux appels de groupe...	43	Interruption vocale.....	53
Appel de diffusion.....	43	Activation de l'interruption vocale.....	54
Émission d'appels de diffusion.....	44	Fonctions avancées.....	54
Réception d'appels de diffusion...	44	File d'attente des appels.....	54
Appel individuel.....	44		
Émission d'appels individuels.....	45		
Lancement d'un appel individuel avec un bouton d'accès direct.....	46		
Réception d'un appel individuel...	46		
Acceptation d'un appel individuel.....	47		
Refus d'un appel individuel.....	47		
Appels généraux.....	48		



Appel prioritaire.....	55	Rappel de canal d'accueil.....	62
Balayage de groupe de parole.....	56	Désactivation du rappel de canal d'accueil.....	62
Activation ou désactivation du balayage de groupe de parole.....	56	Définition de nouveaux canaux d'accueil.....	62
Liste de groupes de réception.....	56	Remote Monitor.....	62
Écoute prioritaire.....	57	Déclenchement de l'Écoute ambiance.....	63
Affiliation à plusieurs groupes de parole.....	57	Paramètres des indicateurs d'appel.....	63
Réponse.....	58	Sélection d'un type d'alerte sonore.....	63
Bluetooth.....	58	Configuration du style de vibreur.....	64
Connexion à des appareils Bluetooth.....	59	Volume croissant de la tonalité des alarmes.....	65
Déconnexion d'appareils Bluetooth.....	60	Fonctionnement de l'avertissement d'appel.....	65
Basculement du routage audio entre le haut-parleur interne de la radio et l'appareil Bluetooth.....	60	Émission d'avertissements d'appel.....	65
Mode détectable Bluetooth permanent.....	60	Réponse aux avertissements d'appels.....	66
Commandes multisites.....	61	Mode Muet.....	66
Lancement d'une recherche de site manuelle.....	61	Activation du mode Muet.....	66
Verrouillage site act./désact.....	61		









Sortie du mode Muet.....	67	Travailleur isolé.....	77
Gestion de l'urgence.....	68	Fonctions de verrouillage par mot de passe.....	78
Envoi d'alarmes d'urgence.....	69	Accès par mot de passe aux radios.....	78
Envoi d'alarmes d'urgence avec un appel.....	70	Déverrouillage des radios.....	78
Envoi d'un message d'alarme d'urgence suivi d'un appel vocal..	71	Programmation par liaison radio.....	79
Réception d'alarmes d'urgence....	72	Fonctionnement Wi-Fi.....	79
Message d'état.....	73	Activation/désactivation du Wi-Fi	80
Envoi de messages d'état.....	73	Connexion à un point d'accès réseau.....	80
Message texte.....	74	Vérification de l'état de la connexion Wi-Fi.....	81
Messages texte rapides	74	Fonctions utilitaires.....	81
Envoi de messages texte rapides	74	Vérification du niveau de charge de la batterie.....	81
Confidentialité.....	75	Synthèse vocale.....	82
Activation/désactivation du cryptage.....	75	Définition de la synthèse vocale..	82
Suppr. réponse.....	76	Activation/Désactivation de la fonction du filtre anti-effet Larsen.....	82
Activation ou désactivation de la suppression réponse.....	76	Activation/désactivation du système mondial de navigation par satellite.....	82
Blocage à distance/Réactivation.....	76		
Désactivation d'une radio.....	77		



Activation/désactivation des tonalités/ avertissements.....	83	Fonctions utilitaires ou paramètres attribuables.....	90
Niveaux de puissance.....	83	Identification des indicateurs d'état en mode Connect Plus.....	90
Définition des niveaux de puissance.....	84	Indicateur LED.....	90
Activation/désactivation de la carte d'option.....	84	Tonalités d'indication.....	91
Activation/désactivation de l'annonce vocale.....	84	Tonalités d'alerte.....	92
Basculement du routage audio entre le haut-parleur interne de la radio et un accessoire filaire.....	85	Basculement entre les modes Connect Plus et non Connect Plus.....	92
Activation/désactivation de l'audio intelligent.....	85	Passage/réception d'appels en mode Connect Plus.....	92
Activation/désactivation de l'amélioration des trilles.....	85	Sélection d'un site.....	92
Partie II: Opérations Connect Plus.....	87	Demande d'itinérance.....	93
Commandes supplémentaires de la radio en mode Connect Plus.....	87	Verrouillage site act./désact.....	93
Bouton PTT (Push-to-Talk).....	87	Sélection d'une zone.....	93
Boutons programmables.....	87	Utilisation de plusieurs réseaux.....	94
Fonctions radio attribuables.....	88	Sélection d'un type d'appel.....	94
		Réception et prise d'un appel radio.....	94
		Réception et réponse à un appel de groupe.....	95
		Réception et réponse à un appel individuel.....	96









Réception d'un appel général de site.....	96	Rappel de canal d'accueil.....	101
Réception d'un appel téléphonique individuel entrant....	97	Désactivation du rappel de canal d'accueil.....	102
Réception d'un appel téléphonique entrant de groupe de parole.....	97	Définition d'un nouveau canal d'accueil.....	102
Appel téléphonique multi-groupe entrant.....	97	Reprise d'appel automatique.....	102
Passage d'un appel radio.....	97	Indications du mode reprise d'appel automatique.....	102
Passage d'un appel	98	Passage/réception d'appels en mode reprise d'appel.....	103
Passage d'un appel de groupe.....	98	Retour au fonctionnement normal.....	104
Passage d'un appel individuel.....	99	Balayage.....	104
Passer un appel général de site.....	99	Lancement et arrêt du balayage	104
Passage d'un appel multi-groupe.....	100	Réponse à une transmission pendant un balayage.....	104
Lancement d'un appel individuel avec un bouton d'accès direct.....	100	Comprendre le fonctionnement du balayage.....	105
Fonctionnalités avancées en mode Connect Plus.....	101	Réponse de balayage.....	106
		Modification de la priorité pour un groupe de discussion.....	106
		Paramètres des indicateurs d'appel.....	107

Sélection d'un type d'alerte sonore.....	107	Lancer une alerte d'urgence.....	115
Configuration du style de vibreur	108	Sortie du mode d'urgence.....	115
Volume croissant de la tonalité des alarmes.....	108	Alarmes Man Down.....	116
Fonctionnement de l'avertissement d'appel.....	109	Activation ou désactivation des alarmes PTI.....	117
Réponse aux avertissements d'appels.....	109	Réinitialisation des alarmes de détresse.....	118
Passage d'un avertissement d'appel avec le bouton Accès direct.....	109	Fonction Balise.....	118
Mode Muet.....	109	Activation/Désactivation de la balise.....	119
Activation du mode Muet.....	110	Réinitialisation de la balise.....	119
Sortie du mode Muet.....	110	Message texte.....	119
Gestion de l'urgence.....	111	Envoi d'un message texte rapide à l'aide du bouton Accès direct..	120
Répondre à un appel d'urgence.	113	Confidentialité.....	120
Ignorer un appel d'annulation d'urgence.....	113	Passage d'un appel crypté (brouillé).....	121
Lancer un appel d'urgence.....	114	Fonctionnement Bluetooth.....	121
Lancer un appel d'urgence avec suivi vocal.....	114	Recherche et connexion à un appareil Bluetooth.....	122
		Déconnexion d'un appareil Bluetooth.....	123

Basculement du routage audio entre le haut-parleur interne de la radio et l'appareil Bluetooth....	123	Bouton Push-to-Talk.....	129
Mode détectable Bluetooth permanent.....	123	Boutons programmables.....	129
Fonctionnement Wi-Fi.....	123	Fonctions radio attribuables.....	129
Activation/désactivation du Wi-Fi	124	Fonctions utilitaires ou paramètres attribuables.....	132
Connexion à un point d'accès réseau.....	125	Indicateurs d'état.....	132
Fonctions utilitaires.....	125	Indicateurs LED.....	132
Activation/Désactivation des tonalités/ avertissements.....	125	Tonalités.....	133
Réglage du niveau de puissance.....	126	Tonalités d'indication.....	133
Annonce vocale.....	126	Tonalités audio.....	134
Réglage de la fonction de synthèse vocale.....	127	Sélection des zones et des canaux.....	134
Vérification du niveau de la batterie.....	127	Sélection des zones.....	134
Audio intelligent.....	127	Sélection des canaux.....	135
Activation/Désactivation de la fonction du filtre anti-effet Larsen.....	128	Appels.....	135
Activation/désactivation du GNSS.....	128	Appels de groupe.....	135
Partie III: Autres systèmes.....	129	Émission d'appels de groupe....	135
		Réponse aux appels de groupe.	136
		Appels individuels 	137
		Émission d'appels individuels 	137
		Réponse aux appels individuels 	138

Appels généraux.....	139	Connexion à des appareils Bluetooth.....	145
Émission d'appels généraux.....	139	Déconnexion d'appareils Bluetooth.....	146
Réception d'appels généraux.....	139	Basculement du routage audio entre le haut-parleur interne de la radio et l'appareil Bluetooth....	146
Appels sélectifs 	140	Mode détectable Bluetooth permanent.....	146
Émission d'appels sélectifs.....	140	Commandes multisites.....	147
Réponse aux appels sélectifs 	141	Lancement d'une recherche de site manuelle.....	147
Appels téléphoniques 	141	Verrouillage site act./désact.....	147
Émission d'appels téléphoniques 	142	Mode Direct.....	147
Réponse aux appels téléphoniques en appels individuels 	143	Basculement entre les modes Relais et Direct.....	148
Réponse aux appels téléphoniques en appels de groupe 	143	Fonctionnalité d'écoute.....	148
Réponse aux appels téléphoniques en appels généraux 	144	Écoute de canaux.....	148
Arrêt des appels radio 	144	Écoute permanente.....	149
Fonctions avancées.....	144	Activation/désactivation de l'écoute permanente...	149
Bluetooth.....	145	Rappel de canal d'accueil.....	149

Désactivation du rappel de canal d'accueil.....	149	Configuration du style de vibreur	155
Définition de nouveaux canaux d'accueil.....	150	Volume croissant de la tonalité des alarmes.....	155
Écoute ambiance.....	150	Fonctionnement de l'avertissement d'appel.....	155
Déclenchement de l'Écoute ambiance.....	150	Réponse aux avertissements d'appels.....	156
Listes de balayage.....	151	Émission d'avertissements d'appel.....	156
Balayage.....	151	Mode Muet.....	156
Activation/désactivation du balayage.....	151	Activation du mode Muet.....	157
Réponse aux transmissions pendant un balayage.....	152	Sortie du mode Muet.....	157
Suppression des canaux nuisibles.....	152	Gestion de l'urgence.....	158
Restauration des canaux nuisibles.....	153	Envoi d'alarmes d'urgence.....	159
Balayage avec sélection automatique		Envoi d'alarmes d'urgence avec un appel.....	160
	153	Alarmes d'urgence suivies d'un appel vocal.....	161
Paramètres des indicateurs d'appel.....	154	Envoi d'un message d'alarme d'urgence suivi d'un appel vocal	
Sélection d'un type d'alerte sonore.....	154		162
		Réception d'alarmes d'urgence..	162

Sortie du mode d'urgence après réception d'une alarme d'urgence.....	162
Relance d'un mode Urgence.....	163
Sortie du mode d'urgence.....	163
Fonction de détresse.....	164
Activation/désactivation de la fonction PTI/DATI.....	164
Message texte.....	165
Messages texte rapides 	165
Envoi de messages texte rapides 	165
Confidentialité 	166
Activation/désactivation du cryptage 	167
Suppr. réponse.....	167
Activation ou désactivation de la suppression réponse.....	167
Lone Worker.....	167
Fonctions de verrouillage par mot de passe.....	168
Accès par mot de passe aux radios.....	168
Déverrouillage des radios.....	169
Système de transpondeur à portée automatique 	169
Programmation par liaison radio 	170
Suppression Tx.....	170
Fonctionnement Wi-Fi.....	170
Activation/désactivation du Wi-Fi	171
Connexion à un point d'accès réseau.....	171
Fonctions utilitaires.....	172
Vérification du niveau de charge de la batterie.....	172
Liste de réception flexible 	172
Activation/désactivation de la liste de réception flexible.....	172
Synthèse vocale.....	173
Définition de la synthèse vocale	173
Activation/désactivation du filtre anti-effet Larsen 	173
Activation/désactivation du système mondial de navigation par satellite.....	173

Activation/désactivation des tonalités/ avertissements.....	174	Garantie limitée.....	180
Niveaux de puissance.....	174	PRODUITS DE COMMUNICATION MOTOROLA SOLUTIONS.....	180
Définition des niveaux de puissance.....	175	I. CONDITIONS ET DURÉE DE CETTE GARANTIE :.....	180
Émission activée par la voix.....	175	II. DISPOSITIONS GÉNÉRALES.....	181
Activation/désactivation de l'émission activée par la voix (VOX).....	176	III. DROITS ACCORDÉS PAR LA LÉGISLATION NATIONALE :.....	181
Activation/désactivation de la carte d'option.....	176	IV. UTILISER LE SERVICE DE GARANTIE...	182
Activation/désactivation de l'annonce vocale.....	176	V. ÉLÉMENTS NON COUVERTS PAR LA GARANTIE.....	182
Basculement du routage audio entre le haut-parleur interne de la radio et un accessoire filaire.....	177	VI. DISPOSITIONS RELATIVES AU BREVET ET AU LOGICIEL.....	183
Activation/désactivation de l'audio intelligent.....	177	VII. LÉGISLATION APPLICABLE.....	184
Activation/désactivation de l'amélioration des trilles.....	177		
Garantie des batteries et des chargeurs.....	179		
Garantie de fabrication.....	179		
Garantie de capacité.....	179		

Informations de sécurité importantes

Sécurité des produits et exposition aux fréquences radio pour les radios professionnelles portatives

ATTENTION !

Cette radio est réservée à un usage professionnel exclusivement. Avant d'utiliser la radio, lisez le guide Sécurité des produits et exposition aux fréquences radio pour les radios professionnelles portatives. Il contient d'importantes instructions de fonctionnement relatives à la sécurité et à l'exposition aux fréquences radio, ainsi que des informations sur le contrôle de conformité aux normes et réglementations applicables.

Cette radio est conçue pour une utilisation grand public. Avant d'utiliser la radio, lisez le guide Sécurité des produits et exposition aux fréquences radio pour les radios professionnelles portatives. Il contient d'importantes instructions de fonctionnement relatives à la sécurité et à l'exposition aux fréquences radio, ainsi que des informations sur le contrôle de conformité aux normes et réglementations applicables.

Pour consulter la liste des antennes et autres accessoires agréés par Motorola Solutions, visitez le site Web :

Pour consulter la liste des antennes, batteries et autres accessoires agréés par Motorola Solutions, visitez le site Web :

<http://www.motorolasolutions.com>

Version logicielle

Toutes les fonctions décrites dans les sections suivantes sont prises en charge par les versions logicielles

R02.09.00.0000R01.00.00 et ultérieures.

Consultez votre fournisseur ou administrateur système pour en savoir plus.

Copyright

Les produits Motorola Solutions décrits dans ce document peuvent inclure des programmes informatiques Motorola Solutions protégés par un copyright. Les lois des États-Unis et d'autres pays garantissent certains droits exclusifs à Motorola Solutions pour ces programmes informatiques protégés par un copyright. En conséquence, il est interdit de copier ou de reproduire, de quelque manière que ce soit, les programmes informatiques Motorola Solutions protégés par un copyright contenus dans les produits Motorola Solutions décrits dans ce document sans l'autorisation expresse et écrite de Motorola Solutions.

© 2018 Motorola Solutions, Inc. Tous droits réservés.

Aucune partie du présent document ne peut être reproduite, transmise, stockée dans un système de récupération ou traduite dans toute autre langue ou langage informatique, sous quelque forme ou par quelque moyen que ce soit, sans l'autorisation écrite préalable de Motorola Solutions, Inc.

En outre, l'acquisition de ces produits Motorola Solutions ne saurait en aucun cas conférer, directement, indirectement ou de toute autre manière, aucune licence, aucun droit d'auteur, brevet ou demande de brevet appartenant à Motorola Solutions, autres que la licence

habituelle d'utilisation non exclusive et libre de droit qui découle légalement de la vente du produit.

Limitation de responsabilité

Veillez noter que certaines fonctionnalités, fonctions et possibilités décrites dans ce document peuvent ne pas être applicables à ou placées sous licence pour une utilisation sur un système spécifique, ou peuvent dépendre des caractéristiques d'un appareil radio en particulier ou de la configuration de certains paramètres. Consultez votre contact Motorola Solutions pour de plus amples informations.

Marques

MOTOROLA, MOTO, MOTOROLA SOLUTIONS et le logo stylisé M sont des marques commerciales ou des marques déposées de Motorola Trademark Holdings, LLC et font l'objet d'une licence. Toutes les autres marques appartiennent à leurs propriétaires respectifs.

Directive relative aux déchets d'équipements électriques et électroniques (DEEE) pour l'Union européenne



■ La directive DEEE de l'Union européenne dispose que les produits vendus au sein de l'UE doivent présenter le symbole d'une poubelle barrée sur l'étiquette du produit (ou sur l'emballage dans certains cas).

Comme indiqué par la directive DEEE, l'étiquette de la poubelle barrée signifie que les clients et les utilisateurs finaux dans les pays de l'UE ne doivent pas mettre au rebut les équipements et les accessoires électriques et électroniques avec les déchets ménagers.

Les clients ou les utilisateurs finaux des pays de l'UE doivent prendre contact avec le représentant local du fournisseur de leur équipement ou le centre de service pour obtenir des informations sur le système de collecte des déchets dans leur pays.

Copyrights relatifs aux logiciels informatiques

Les produits Motorola Solutions décrits dans ce manuel peuvent inclure des programmes informatiques protégés par copyright de Motorola Solutions et stockés dans des mémoires à semi-conducteurs ou sur tout autre support. La législation des États-Unis, ainsi que celle d'autres pays, réserve à Motorola Solutions certains droits de copyright exclusifs concernant les programmes ainsi protégés, incluant sans limitations, le droit exclusif de copier ou de reproduire, sous quelque forme que ce soit, lesdits programmes. En conséquence, il est interdit de copier, reproduire, modifier, faire de l'ingénierie inverse ou distribuer, de quelque manière que ce soit, les programmes informatiques de Motorola Solutions protégés par copyright contenus dans les produits Motorola Solutions décrits dans ce manuel sans l'autorisation expresse et écrite de Motorola Solutions. En outre, l'acquisition de ces produits Motorola Solutions ne saurait en aucun cas conférer, directement, indirectement ou de toute autre manière, aucune licence, aucun droit d'auteur, brevet ou demande de brevet appartenant à Motorola Solutions, autres que la licence habituelle d'utilisation non exclusive qui découle également de la vente du produit.

La technologie de codage vocal AMBE+2™ intégrée à ce produit est protégée par des droits sur la propriété intellectuelle, incluant les droits de brevet, d'auteur et les secrets commerciaux de Digital Voice Systems, Inc.

La licence d'utilisation de cette technologie de codage vocal est uniquement accordée dans les limites d'utilisation de ce dispositif de communication. Il est explicitement interdit à l'utilisateur de cette technologie de tenter de décompiler, de désassembler ou d'appliquer toute technique d'ingénierie inverse ou toute autre méthode pour convertir le code objet en un format lisible.

Numéros de brevets aux États-Unis #5,870,405, #5,826,222, #5,754,974, #5,701,390, #5,715,365, #5,649,050, #5,630,011, #5,581,656, #5,517,511, #5,491,772, #5,247,579, #5,226,084 et #5,195,166.

Précautions d'utilisation

Les radios portatives numériques MOTOTRBO sont conformes aux spécifications IP67 et peuvent donc résister à des conditions d'utilisation exigeantes, incluant l'immersion dans l'eau. Cette section décrit quelques précautions de manipulation de base. Votre radio est conforme aux spécifications IP54 et peut donc résister à des conditions d'utilisation exigeantes, incluant l'exposition à l'eau et la poussière.



ATTENTION:

Ne tentez jamais de démonter la radio. Toute tentative d'ouverture de la radio peut endommager les joints et compromettre son étanchéité. Toute opération de maintenance doit uniquement être réalisée dans un centre technique qualifié et équipé pour tester et remplacer les joints d'étanchéité de la radio.

- Si la radio a été immergée dans de l'eau, secouez-la suffisamment pour éliminer l'eau piégée dans la grille du haut-parleur et le port du microphone. L'eau piégée peut perturber les performances audio.
- Si des bornes de contact ont été mouillées, elles doivent être nettoyées et séchées sur la radio et sur la batterie

avant de remettre une batterie dans la radio. Toute trace d'eau pourrait court-circuiter la radio.

- Si la radio est tombée dans une substance corrosive (par exemple, de l'eau de mer), rincez la radio et la batterie avec de l'eau douce, puis séchez-les.
- Pour nettoyer les surfaces extérieures de la radio, utilisez une solution d'eau douce et de nettoyant vaisselle (par exemple, une cuillère à café de détergent pour 4 litres d'eau).
- N'introduisez jamais rien dans l'orifice situé sous le contact de la batterie sur le châssis de la radio. Il sert à équilibrer la pression atmosphérique dans la radio. En introduisant quelque chose dans cet orifice, vous pourriez créer une fuite qui compromettrait l'étanchéité de la radio.
- Cet orifice ne doit jamais être obstrué ni couvert, même avec une étiquette.
- Il ne doit jamais être mis en contact avec une substance grasse.
- La radio avec une antenne correctement installée est conçue pour résister à une immersion dans l'eau à 1 m de profondeur pendant 30 minutes. Tout dépassement d'une de ces deux limites ou l'absence d'antenne peut sérieusement endommager la radio.

- N'utilisez jamais de l'eau sous pression pour nettoyer une radio. Cette pression sera supérieure à celle d'une immersion à 1 m de profondeur et peut provoquer l'infiltration d'eau dans la radio.
- Veillez à sa propreté et évitez toute exposition à l'eau afin de garantir son bon fonctionnement.
- Pour nettoyer les surfaces extérieures de la radio, utilisez une solution d'eau douce et de nettoyant vaisselle (par exemple, une cuillère à café de détergent pour 4 litres d'eau).
- Ces surfaces doivent être nettoyées chaque fois qu'une inspection visuelle révèle la présence de traces, de graisse et/ou de saleté.



ATTENTION:

Certains produits chimiques et leurs vapeurs peuvent avoir des effets nocifs sur certaines matières plastiques. Évitez d'utiliser des aérosols, des nettoyants lubrifiants et d'autres produits chimiques.

Introduction

Ce guide de l'utilisateur explique le fonctionnement de vos radios.

Votre revendeur ou administrateur système peut avoir adapté votre radio à vos besoins spécifiques. Consultez votre fournisseur ou administrateur système pour en savoir plus.

Vous pouvez consulter votre fournisseur ou votre administrateur système pour obtenir les réponses aux questions suivantes :

- Votre radio est-elle programmée pour utiliser des canaux conventionnels prédéfinis ?
- Quels boutons ont été programmés pour accéder à d'autres fonctions ?
- Quels accessoires optionnels peuvent répondre à vos besoins ?
- Quelles sont les meilleures pratiques pour utiliser la radio et bénéficier de communications efficaces ?
- Quelles sont les procédures de maintenance qui peuvent contribuer à prolonger la durée de vie de la radio ?

Informations relatives aux icônes

Dans ce document, les icônes décrites différencient les fonctions disponibles en mode analogique ou numérique conventionnel.



Identifie une fonction uniquement disponible en **mode analogique** conventionnel.



Identifie une fonction uniquement disponible en **mode numérique** conventionnel.

Lorsqu'une fonction est disponible dans les **deux** modes (analogique conventionnel et numérique conventionnel), **aucune** icône n'est affichée.

Modes conventionnels Numérique et Analogique

Chaque canal de votre radio peut être configuré comme canal analogique conventionnel ou canal numérique conventionnel.

Certaines fonctionnalités ne sont plus disponibles lorsque vous passez du mode numérique au mode analogique.

Votre radio offre des fonctions disponibles aussi bien en mode analogique qu'en mode numérique. Les petites différences de fonctionnement entre ces deux modes n'ont **aucune** incidence sur les performances de votre radio.



REMARQUE:

Votre radio bascule entre les modes numérique et analogique pendant un balayage en mode double. Reportez-vous à la section [Balayage à la page 151](#) pour plus d'informations.

IP Site Connect

Grâce à cette fonction, votre radio peut étendre ses communications conventionnelles au-delà de la couverture assurée par un seul site en lui permettant de se connecter à différents sites disponibles au moyen d'un réseau IP (Internet Protocol). Il s'agit du mode multisite conventionnel.

Lorsque la radio passe de la zone de couverture d'un site à celle d'un autre site, elle se connecte au relais du nouveau site pour envoyer et recevoir des appels ou des données. Cette opération peut s'effectuer automatiquement ou manuellement en fonction de vos paramètres.

Lorsque la recherche de site est configurée en mode automatique, la radio recherche tous les sites disponibles dès que le signal qu'elle reçoit est faible ou lorsqu'elle ne peut plus détecter le signal émis par le site actuel. La radio se connecte alors sur le relais qui fournit la meilleure valeur RSSI (Indicateur de niveau de signal reçu).

Si cette fonction est configurée en mode Manuel, la radio cherche à se connecter au prochain site figurant dans la liste d'itinérance et qui est à sa portée (mais dont le signal n'aura pas nécessairement la valeur la plus élevée) et se verrouille sur ce relais.



REMARQUE:

Le balayage et l'itinérance ne peuvent jamais être activés simultanément sur un même canal.

Les canaux qui utilisent cette fonction peuvent être ajoutés à une liste d'itinérance spécifique. La radio cherche les canaux de la liste d'itinérance pendant l'opération d'itinérance automatique pour identifier le site présentant la plus forte valeur RSSI. Une liste d'itinérance peut contenir jusqu'à 16 canaux, le canal sélectionné compris.



REMARQUE:

Vous ne pouvez pas ajouter ou supprimer manuellement une entrée à la liste d'itinérance. Consultez votre fournisseur ou administrateur système pour en savoir plus.

Capacity Plus

Capacity Plus est un système à ressources partagées d'entrée de gamme pour les systèmes monosite et multisite. Ce système monosite et multisite à ressources partagées dynamiques permet d'améliorer la capacité et la couverture.

Capacity Plus - Monosite

Capacity Plus - Monosite est une configuration en mode Ressources partagées monosite du système radio MOTOTRBO. Elle utilise un groupe de canaux pour prendre en charge des centaines d'utilisateurs et jusqu'à 254 groupes. Capacity Plus permet à votre radio d'utiliser efficacement les canaux programmés disponibles en mode Relais.

Vous entendrez une tonalité d'indication négative si vous tentez d'utiliser une fonctionnalité non applicable à Capacity Plus - Site unique en appuyant sur un bouton programmable.

Votre radio dispose également de fonctionnalités disponibles à la fois en mode numérique conventionnel et avec IP Site Connect et Capacity Plus. Les petites différences de fonctionnement entre ces deux modes n'ont aucun effet sur les performances de votre radio.

Pour plus d'informations, veuillez consulter votre fournisseur ou votre administrateur système.

Capacity Plus - Multisite

Capacity Plus - Multisite est une configuration multi-canal à ressources partagées du système radio MOTOTRBO, qui combine les meilleures configurations Capacity Plus et IP Site Connect.

Grâce à Capacity Plus - Multisite, votre radio peut étendre ses communications à ressources partagées au-delà de la couverture assurée par un seul site en lui permettant de se connecter à différents sites disponibles connectés à un réseau IP. Cette configuration apporte en outre une augmentation de la capacité en combinant et en utilisant efficacement les canaux programmés disponibles sur les différents sites accessibles.

Lorsque la radio passe de la zone de couverture d'un site à celle d'un autre site, elle se connecte au relais du nouveau site pour envoyer et recevoir des appels/données. Selon la programmation, cette transition est automatique ou manuelle.

Si cette fonction est configurée en mode automatique, la radio recherche tous les sites disponibles dès que le signal qu'elle reçoit est faible ou lorsqu'elle ne peut plus détecter

le signal émis par le site actuel. Elle se verrouille alors sur le relais qui fournit la meilleure valeur RSSI.

Si cette fonction est configurée en mode manuel, la radio cherche à se connecter au prochain site figurant dans la liste d'itinérance et qui est à sa portée (mais dont le signal n'aura pas nécessairement la valeur la plus élevée) et se verrouille sur ce site.

Les canaux qui utilisent Capacity Plus - Multisite peuvent être ajoutés à une liste d'itinérance spécifique. La radio explore ces canaux pendant l'opération d'itinérance automatique pour identifier le site ayant la plus forte valeur RSSI.



REMARQUE:

vous ne pouvez pas ajouter ou supprimer manuellement une entrée à la liste d'itinérance. Consultez votre fournisseur ou administrateur système pour en savoir plus.

Comme avec Capacity Plus - Monosite, les icônes des caractéristiques non utilisables avec Capacity Plus - Multisite ne sont pas accessibles dans le menu. Vous entendrez une tonalité d'indication négative si vous tentez d'utiliser une fonctionnalité non applicable à Capacity Plus - Multisite en appuyant sur un bouton programmable.

Fonctionnement de base

Ce chapitre présente les opérations de base pour commencer à utiliser la radio.

Chargement de la batterie

Votre radio est alimentée par une batterie nickel-hydrure métallique (NiMH) ou lithium-ion (Li-Ion).

- Pour éviter de l'endommager et respecter les conditions de garantie, vous devez utiliser un chargeur Motorola Solutions pour charger la batterie, en suivant exactement les instructions du guide d'utilisation du chargeur.

Tous les chargeurs ne peuvent charger que les batteries agréées par Motorola Solutions. D'autres batteries peuvent ne pas se charger. Motorola Solutions recommande d'éteindre la radio pendant le chargement.

- Vous devez toujours charger votre batterie IMPRES™ avec un chargeur IMPRES pour bénéficier d'une durée de vie optimale et des données d'utilisation pour leur gestion. Si elles sont exclusivement utilisées avec un chargeur IMPRES,

les batteries IMPRES bénéficient d'une garantie étendue de six mois en plus de la garantie standard pour batteries Premium Motorola Solutions.

- Pour obtenir les meilleures performances, une batterie neuve doit être chargée pendant 14 à 16 heures avant sa première utilisation.

Installation de la batterie

Suivez la procédure ci-après pour fixer la batterie à votre radio.

Cette fonction d'alerte de batterie incorrecte est applicable uniquement pour les batteries IMPRES et non IMPRES dont le numéro de kit est programmé dans la mémoire morte programmable et effaçable électriquement (EPROM).

Lorsque la radio est liée à la mauvaise batterie, une tonalité d'avertissement basse retentit, le voyant devient rouge clignotant et la fonction d'annonce vocale ou de synthèse vocale (si elle a été chargée via le CPS) émet une tonalité indiquant que la batterie est incorrecte.

La certification de la radio est annulée si vous connectez une batterie UL à une radio certifiée FM ou vice versa. Votre radio peut être préprogrammée dans le CPS pour vous avertir lorsque cette batterie ne correspond pas.

Consultez votre revendeur ou administrateur système pour déterminer comment la radio a été programmée.

- 1 Alignez la batterie sur les rainures situées au dos de la radio.
- 2 Appuyez avec fermeté sur la batterie et faites-la glisser vers le haut jusqu'à ce que le verrou s'enclenche.

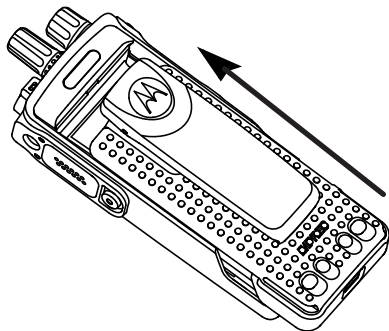

- 3 Mettez le verrou de la batterie en position fermée.
- 4 Pour retirer la batterie, éteignez votre radio. Placez le verrou de la batterie marqué **A** sur la position

ouverte. Maintenez la batterie et faites-la glisser vers le bas pour la sortir des rainures.

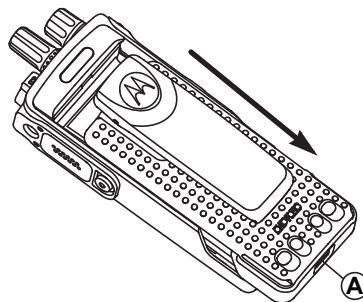

Installation de l'antenne

Suivez la procédure ci-après pour fixer l'antenne à votre radio.

Assurez-vous que la radio est éteinte.

Placez l'antenne dans son réceptacle et tournez-la dans le sens des aiguilles d'une montre jusqu'à ce qu'elle se bloque pour permettre l'étanchéité à l'eau et à la poussière.

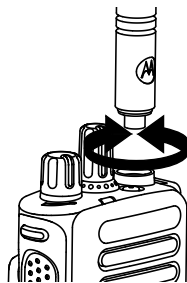
**REMARQUE:**

Pour retirer l'antenne, tournez-la dans le sens antihoraire.

**ATTENTION:**

S'il s'avère nécessaire de remplacer l'antenne, vous devez uniquement utiliser une antenne MOTOTRBO. Tout autre type d'antenne endommagera votre radio.

Fixation de l'étui de transport

Suivez la procédure ci-après pour fixer l'étui de transport à votre radio.

- 1 Alignez les rails de l'étui de transport sur les rainures de la batterie.

- 2 Appuyez dessus jusqu'à ce que vous entendiez un clic.

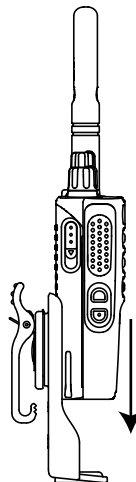

Pose du cache du connecteur universel (protection anti-poussière)

Le connecteur universel se situe sur le côté antenne de la radio. Il permet de brancher des accessoires MOTOTRBO.

Suivez la procédure ci-après pour fixer le cache anti-poussière à votre radio.

Remettez le cache en place lorsque vous n'utilisez pas le connecteur universel.

- 1 Insérez le petit crochet de maintien (qui se trouve à l'extrémité du cache) dans le slot correspondant en haut du connecteur universel.
- 2 Appuyez sur le cache en poussant vers le bas pour que le cache anti-poussière se positionne correctement sur le connecteur universel.

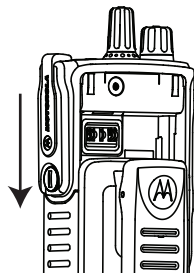

- 3 Fixez le cache du connecteur sur la radio en tournant la vis dans le sens horaire.

Nettoyage du cache du connecteur universel (protection anti-poussière)

Si la radio est exposée à de l'eau, faites sécher le connecteur universel avant de fixer un accessoire ou de remettre le cache en place. Si la radio est exposée à de l'eau salée ou à des contaminants, suivez la procédure de nettoyage ci-après.

- 1 Mélangez une cuillère à soupe de liquide vaisselle doux dans 3,5 litres d'eau pour produire une solution à 0,5 %.
- 2 Nettoyez uniquement les surfaces externes de la radio avec cette solution. Appliquez la solution avec une brosse rigide, non métallique et à poils courts.
- 3 Séchez parfaitement la radio à l'aide d'un chiffon doux non pelucheux. Assurez-vous que la surface de contact du connecteur universel est propre et sèche.
- 4 Appliquez le nettoyant/lubrifiant Deoxit Gold (CAIG Labs, référence G100P) sur la surface de contact du connecteur universel.

- 5 Fixez un accessoire au connecteur universel pour tester la connectivité.



REMARQUE:

Ne plongez jamais la radio dans l'eau. Assurez-vous que l'excédent de détergent ne s'infiltre pas entre le connecteur universel et les commandes ou toute ouverture.

Nettoyez la radio une fois par mois pour maintenance. Dans des environnements plus hostiles, tels que les usines pétrochimiques ou les environnements marins à haute salinité, nettoyez la radio plus souvent.

Retrait du cache du connecteur universel (protection anti-poussière)

Suivez la procédure ci-après pour retirer le cache anti-poussière de votre radio.

- 1 Poussez le loquet vers le bas.
- 2 Soulevez le cache et faites-le glisser vers le bas pour le retirer du connecteur universel.

Remettez le cache en place lorsque vous n'utilisez pas le connecteur universel.

Mise sous tension de la radio

Suivez la procédure ci-après pour mettre votre radio sous tension.

Tournez le **bouton Marche/Arrêt - Volume** dans le sens horaire jusqu'à ce que vous entendiez un clic.

Si l'opération réussit :

- Une tonalité est émise.
- La LED passe au vert.

Si la fonction Tntés/Avert. est désactivée, aucune tonalité n'est émise lors de la mise sous tension.



REMARQUE:

Lors de la mise sous tension initiale suite à une mise à jour du logiciel vers la version **R02.07.00.0000** ou versions ultérieures, le firmware GNSS est mis à niveau, l'opération durant 20 secondes. Une fois la mise à niveau terminée, la radio se réinitialise et s'allume. La mise à niveau du firmware s'applique uniquement aux modèles portables dotés de la dernière version du logiciel et du matériel.

Si votre radio ne s'allume pas, vérifiez la batterie. Vérifiez qu'elle est chargée et correctement installée. Si votre radio ne s'allume toujours pas, contactez votre fournisseur.

Mise hors tension de la radio

Suivez la procédure ci-après pour mettre votre radio hors tension.

Tournez le **bouton Marche/Arrêt - Volume** dans le sens antihoraire jusqu'à ce que vous entendiez un clic.

Réglage du volume

Suivez la procédure ci-après pour régler le volume de votre radio.

Effectuez l'une des opérations suivantes :

- Tournez le **bouton Marche/Arrêt - Volume** dans le sens horaire pour augmenter le volume.
- Tournez le **bouton Marche/Arrêt - Volume** dans le sens antihoraire pour diminuer le volume.



REMARQUE:

Votre radio peut être programmée sur un écart de volume minimal. Dans ce cas, le niveau sonore ne peut pas être baissé au-delà du niveau programmé. Consultez votre fournisseur ou administrateur système pour en savoir plus.

Commandes de la radio

Ce chapitre présente les boutons et fonctions permettant de contrôler la radio.

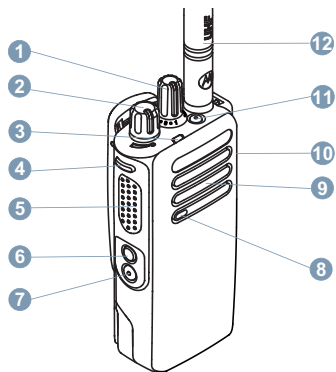

- 1 Bouton de sélection de canal
- 2 Bouton Marche/Arrêt – Volume
- 3 Indicateur LED
- 4 Bouton latéral 1¹
- 5 Bouton PTT (Push-to-Talk)

- 6 Bouton latéral 2¹
- 7 Bouton latéral 3¹
- 8 Microphone
- 9 Haut-parleur
- 10 Connecteur universel pour accessoires
- 11 Touche d'appel d'urgence¹
- 12 Antenne

¹ Ces boutons sont programmables.

Fonctionnement de Capacity Max

Capacity Max est un système radio à ressources partagées basé sur un canal de contrôle. Les fonctionnalités à disposition des utilisateurs radio dans ce système sont abordées dans ce chapitre.

Bouton Push-to-Talk

Le bouton **PTT** (Push-to-talk) comprend deux fonctions de base :

- Pendant un appel, le bouton **PTT** permet à la radio d'émettre vers d'autres radios participant à cet appel. Le microphone est activé lorsque vous appuyez sur le bouton **PTT**.
- Lorsqu'il n'y a pas d'appel en cours, le bouton **PTT** sert à effectuer un nouvel appel.

Exercez une pression longue sur le bouton **PTT** pour parler. Relâchez le bouton **PTT** pour écouter.

Si la tonalité Voix autorisée est activée, attendez la fin de la tonalité d'avertissement courte avant de parler.

Boutons programmables

Votre fournisseur peut programmer les boutons programmables en fonction de la durée de pression, pour vous permettre d'accéder directement à des fonctions radio.

Pression courte

Vous appuyez sur le bouton et relâchez rapidement.

Pression longue

Vous appuyez sur le bouton et vous le maintenez enfoncé pendant la durée programmée.



REMARQUE:

Reportez-vous à [Gestion de l'urgence à la page 158](#) pour plus d'informations sur la durée programmée du bouton **Urgence**.

Fonctions radio attribuables

Les fonctions radio suivantes peuvent être attribuées à des boutons programmables par votre revendeur ou par l'administrateur système.

Bascule audio

Permet de basculer le routage audio entre le haut-parleur interne de la radio et le haut-parleur d'un accessoire filaire.

Niveau de la batterie

Indique le niveau de la batterie par le biais de l'indicateur LED.

Commutateur® audio Bluetooth

Bascule le routage audio entre le haut-parleur interne de la radio et l'accessoire externe Bluetooth.

Connexion Bluetooth

Lance une recherche et établit la connexion Bluetooth.

Déconnexion Bluetooth

Met fin à toutes les connexions Bluetooth établies entre la radio et les périphériques compatibles Bluetooth.

Détection Bluetooth

Active le mode découverte Bluetooth pour votre radio.

Annuler

Permet aux utilisateurs de mettre fin aux appels sélectionnés.

Urgence

Selon la programmation, cette fonction lance ou annule une alarme ou un appel d'urgence.

Audio intelligent

Active ou désactive l'audio intelligent.

Itinérance de site manuelle

Lance la recherche manuelle de site.

CGA micro

Active ou désactive la commande de gain automatique (CGA) du microphone interne.

Accès par numérotation rapide

Lance directement un appel de diffusion, individuel, téléphonique ou de groupe prédéfini, un avertissement d'appel prédéfini ou un message texte rapide prédéfini.

Fonction de carte d'option

Active ou désactive les fonctions de la carte d'option sur les canaux qui les utilisent.

Exit téléphonique

Quitte un appel téléphonique.

Confidentialité

Active ou désactive la fonction de cryptage.

Réinitialiser le canal d'accueil

Définit un nouveau canal d'accueil.

Éteindre le rappel de canal d'accueil

Désactive le rappel de canal d'accueil.

Informations du site

Lit des messages vocaux d'annonce de site pour le site actuel lorsque le mode Annonce vocale est activé.

Contrôle de télémétrie

Contrôle la broche de sortie sur une radio locale ou distante.

Changement du niveau de priorité des appels

Permet à votre radio d'activer le niveau de priorité d'appel élevé/normal.

Amélioration trille

Active ou désactive l'amélioration des sons vibrants.

Act./désact. Annonce vocale

Active ou désactive l'annonce vocale.

Wi-Fi

Active et désactive le Wi-Fi.

Basculement de zone

Permet à l'utilisateur de basculer entre la zone 1 et la zone 2.

Fonctions utilitaires ou paramètres attribuables

Les fonctions utilitaires ou paramètres radio suivants peuvent être attribués à des boutons programmables.

Tones/Alerts

Active ou désactive l'ensemble des tonalités et avertissements.

Niveau de puissance

Passé du niveau d'émission élevé à faible et vice-versa.

Indicateurs d'état

Ce chapitre présente les indicateurs d'état et les tonalités audio utilisés sur la radio.

Indicateur LED

Le voyant LED signale le statut opérationnel de votre radio.

Rouge clignotant

La radio a échoué à l'auto-test au moment de l'allumage.

La radio reçoit une émission d'urgence.

La radio émet alors que son état de batterie est faible.

La radio est hors de portée si elle est configurée avec le système de transpondeur à portée automatique (ARTS, Auto-Range Transponder System).

Le mode Muet est activé.

Vert fixe

La radio est en cours d'allumage.

La radio est en cours d'émission.

Indique un niveau de charge complet de la batterie lorsque vous appuyez sur le bouton programmé **Niveau de la batterie**.

La radio envoie un avertissement d'appel ou une transmission urgente.

Vert clignotant

La radio reçoit un appel ou des données.

La radio détecte une activité ou récupère des transmissions en programmation par liaison radio.

La radio détecte une activité en liaison radio.

**REMARQUE:**

Cette activité peut affecter ou non le canal programmé de la radio, en raison de la nature du protocole numérique.

Vert clignotant double

La radio reçoit un appel ou des données cryptés.

Jaune fixe

La radio est en mode Détection Bluetooth.

Indique un niveau de charge satisfaisant de la batterie lorsque vous appuyez sur le bouton programmé **Niveau de la batterie**.

Jaune clignotant

La radio doit encore répondre à une alerte d'appel.

Jaune clignotant double

L'itinérance automatique est activée sur la radio.

La radio recherche activement un nouveau site.

La radio doit encore répondre à un avertissement d'appel de groupe.

La radio est verrouillée.

Tonalités

Les tonalités émises sur le haut-parleur de la radio sont décrites ci-après.



Tonalité aiguë



Tonalité grave

Tonalités audio

Les tonalités audio vous informent de l'état de la radio ou vous avertissent en cas de réception de données sur celle-ci.



Tonalité continue

Son uniforme. Émise en continu jusqu'à la fin de l'état.



Tonalité périodique

Tonalité périodique selon la durée programmée. La tonalité est répétée à intervalles réguliers.



Tonalité répétitive

Un seul son est répété jusqu'à ce que l'utilisateur le désactive.



Tonalité momentanée

Tonalité émise une fois pendant une courte durée définie par la radio.

Tonalités d'indication

Les tonalités d'indication fournissent des indications sonores relatives à l'état de la radio après le déclenchement d'une tâche par l'utilisateur.



Tonalité d'indication positive



Tonalité d'indication négative

Enregistrement

Vous pouvez recevoir un certain nombre de messages liés à l'enregistrement.

Enregistr.

L'enregistrement est généralement envoyé au système lors de la mise sous tension, de la modification du groupe de parole ou en itinérance. Si l'enregistrement de la radio sur un site échoue, la radio tente automatiquement de se déplacer vers un autre site. La radio supprime temporairement le site où l'enregistrement a échoué de la liste d'itinérance.

Cette indication signifie que la radio est occupée et à la recherche d'un site vers lequel se déplacer ou que la radio a trouvé un site, mais qu'elle est en attente d'une réponse aux messages d'enregistrement de la radio.

Lorsque la radio est en cours d'enregistrement, une tonalité retentit et l'indicateur LED jaune clignote deux fois pour indiquer une recherche de site.

Si les indications restent affichées, l'utilisateur doit changer d'emplacement ou se déplacer sur un autre site manuellement, s'il y est autorisé.

Hors de portée

Une radio est considérée hors de portée lorsqu'elle ne parvient pas à détecter un signal provenant du système ou du site actuel. En général, cette indication signifie que la radio est en dehors de zone de couverture géographique de radiofréquence (RF) sortante.

Lorsqu'une radio est hors de portée, une tonalité répétitive est émise et l'indicateur LED rouge clignote.

Contactez votre revendeur ou votre administrateur système si la radio indique hors de portée dans une zone bénéficiant d'une bonne couverture de RF.

Échec de l'affiliation au groupe de parole

Une radio tente une affiliation au groupe de parole spécifié dans les canaux ou l'UKP (Unified Knob Position) au cours de l'enregistrement.

Une radio en échec d'affiliation ne peut pas émettre ni recevoir d'appels dans le groupe de parole avec lequel elle tente une affiliation.

Contactez votre revendeur ou votre administrateur système si la radio reçoit des indications d'échec d'affiliation.

Enregistrement refusé

Des indicateurs d'enregistrement refusé s'affichent lorsque l'enregistrement au système n'est pas accepté.

La radio n'indique pas à son utilisateur la raison spécifique du refus de l'enregistrement. En général, un enregistrement est refusé lorsque l'opérateur système a désactivé l'accès de la radio au système.

Lorsque l'enregistrement d'une radio est refusé, l'indicateur LED jaune clignote deux fois pour indiquer une recherche de site.

Sélection des zones et des canaux

Ce chapitre présente la procédure de sélection d'une zone ou d'un canal sur votre radio.

La radio peut être programmée avec un maximum de 250 zones Capacity Max et un maximum de 160 canaux par zone. Chaque zone Capacity Max contient un maximum de 16 positions attribuables.

Sélection des zones

Suivez la procédure ci-après pour sélectionner une zone sur votre radio.

Appuyez sur le bouton **Basculement de zone** préprogrammé.

L'une des tonalités suivantes est émise :
Tonalité d'indication positive

Radio en zone 2.

Tonalité d'indication négative

Radio en zone 1.



REMARQUE:

Pour toutes les radios sans clavier, nous vous recommandons d'activer la fonctionnalité Annonce vocale pour la sélection de zones. La fonction d'annonce vocale peut être activée uniquement via CPS.

Sélection d'un type d'appel

Utilisez le bouton de sélection de canal pour sélectionner un type d'appel. Il peut s'agir d'un appel de groupe, d'un appel de diffusion, d'un appel général ou d'un appel

individuel, en fonction de la programmation de la radio. Si vous placez le bouton de sélection de canal sur une autre position (affectée à un type de canal), la radio s'enregistre de nouveau sur le système Capacity Max. La radio s'enregistre avec l'ID du groupe de parole programmé pour la nouvelle position du sélecteur de canal le nouveau type d'appel.

Comme la radio ne fonctionne pas lorsque vous sélectionnez un canal non programmé, utilisez le sélecteur de canal pour sélectionner un canal programmé.

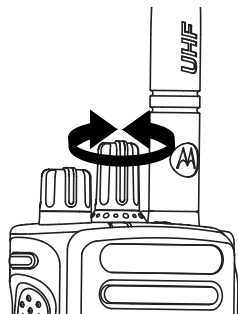

Une fois que la zone requise est définie (si plusieurs zones sont définies sur la radio), tournez le sélecteur de canal programmé pour sélectionner le type d'appel.

Sélection d'un site

Un site offre une couverture pour une zone spécifique. Dans un réseau multisite, la radio Capacity Max recherche automatiquement un nouveau site lorsque le niveau du signal provenant du site en cours tombe en dessous d'un seuil acceptable.

Le système Capacity Max peut prendre en charge jusqu'à 250 sites.

Demande d'itinérance

Une demande d'itinérance demande à la radio de rechercher un site différent, même si le signal du site en cours est acceptable.

Si aucun site n'est disponible :

- L'écran de la radio continue à chercher dans la liste de sites.
- La radio revient au site précédent s'il est toujours disponible.



REMARQUE:

cette fonction est programmée par votre revendeur.

Appuyez sur le bouton programmé d'**itinérance de site manuelle**.

Un signal sonore est émis pour indiquer que la radio a changé de site.

Verrouillage site act./désact.

Lorsque cette fonction est activée, la radio effectue une recherche sur le site en cours uniquement. Lorsqu'elle est désactivée, la radio effectue une recherche sur les autres sites en plus du site en cours.

Appuyez sur le bouton programmé **Verrouillage site**.

Si la fonction **Verrou. site** est activée :

- Un signal sonore positif indique que la radio est verrouillée sur le site en cours.

Si la fonction **Verrou. site** est désactivée :

- Un signal sonore négatif indique que la radio n'est pas verrouillée.

Restriction sur un site

Dans un système Capacity Max, l'administrateur système de la radio peut sélectionner les canaux que la radio est autorisée à utiliser.

Il n'est pas nécessaire de reprogrammer la radio pour modifier la liste des sites autorisés et non autorisés. Si votre radio tente de s'enregistrer sur un site non autorisé, elle reçoit une indication spécifiant que l'accès au site est refusé. Dans ce cas, la radio recherche un autre site du réseau.

Lorsque vous rencontrez des restrictions de sites, l'indicateur LED jaune clignote deux fois pour indiquer une recherche de site.

Ressources partagées du site

Un site doit pouvoir communiquer avec le contrôleur à ressources partagées pour être considéré comme un système isolé.

Si le site ne peut pas communiquer avec le contrôleur à ressources partagées du système, la radio passe en mode site isolé. Sur un site isolé, la radio fournit une indication sonore et visuelle périodique à l'utilisateur pour l'informer des fonctionnalités limitées.

Lorsqu'une radio se trouve sur un site isolé, une tonalité répétitive retentit.

Les radios des sites isolés peuvent toujours passer des appels vocaux individuels et de groupe et envoyer des messages texte à d'autres radios au sein du même site. Les consoles voix, les enregistreurs, les passerelles de téléphone et les applications de données ne peuvent pas communiquer avec les radios sur le site.

Lorsqu'elle se trouve dans un site isolé, une radio impliquée dans des appels sur plusieurs sites pourra uniquement communiquer avec d'autres radios au sein du même site. Les communications en provenance et vers d'autres sites seront perdues.



REMARQUE:

S'il existe plusieurs sites couvrant la position actuelle de la radio et que l'un de ces sites devient site isolé, la radio se déplace vers un autre site disponible dans la zone de couverture.

Appels

Ce chapitre présente les opérations permettant de recevoir, prendre, passer et arrêter des appels.

Vous pouvez sélectionner un alias ou un ID de terminal radio/de groupe une fois que vous avez sélectionné un canal à l'aide de l'une des fonctions suivantes :

Bouton programmé Accès par numérotation rapide

Cette méthode est employée pour les appels de groupe, individuels et téléphoniques uniquement.

Vous ne pouvez attribuer qu'un seul ID à un bouton d'**accès par numérotation rapide** avec une pression courte ou longue sur un bouton programmable.

Bouton programmable

Cette méthode est employée pour les appels téléphoniques uniquement.

Appels de groupe

Votre radio doit avoir été configurée pour faire partie d'un groupe afin de pouvoir échanger des appels avec un groupe d'utilisateurs.

Émission d'appels de groupe

Suivez la procédure ci-après pour passer des appels de groupe sur votre radio.

- 1 Effectuez l'une des opérations suivantes :
 - Sélectionnez un canal correspondant à l'alias ou à l'ID du groupe actif. Voir [Sélection d'un type d'appel à la page 38](#).
 - Appuyez sur le bouton **Accès direct** préprogrammé.

-
- 2 Appuyez sur le bouton **PTT** pour lancer l'appel.
La LED passe au vert.

-
- 3 Effectuez l'une des opérations suivantes :

- Attendez la fin de la tonalité d'autorisation de parler (si cette fonction est activée) et parlez distinctement dans le microphone.
- Attendez la fin de la tonalité locale **PTT** (si cette option est activée) et parlez distinctement dans le microphone.

-
- 4 Relâchez le bouton **PTT** pour écouter.

La LED passe au vert lorsque la radio cible répond.

-
- 5 Si la fonction d'indication Canal libre est activée, vous entendrez une brève tonalité d'avertissement lorsque le bouton **PTT** de la radio émettrice est relâché. Cette tonalité confirme que le canal est libre et que vous pouvez parler. Appuyez sur le bouton **PTT** pour répondre à l'appel.

L'appel se termine en l'absence d'activité vocale pendant une période prédéterminée.

L'appelant peut appuyer sur le bouton programmé **Annuler** pour mettre fin à un appel de groupe.

Réponse aux appels de groupe

Suivez la procédure ci-après pour répondre aux appels de groupe sur votre radio.

Lorsque vous recevez un appel de groupe :

- La LED clignote en vert.
- Votre radio active le son à nouveau et l'appel entrant est audible dans le haut-parleur.

1 Effectuez l'une des opérations suivantes :

- Si la fonction d'indication Canal libre est activée, vous entendrez une brève tonalité d'avertissement lorsque le bouton **PTT** de la radio émettrice est relâché. Cette tonalité confirme que le canal est libre et que vous pouvez parler. Appuyez sur le bouton **PTT** pour répondre à l'appel.
- Si la fonction Interruption vocale est activée, appuyez sur le bouton **PTT** pour couper le son de la radio en émission afin de libérer le canal pour pouvoir répondre.

La LED passe au vert.

2 Effectuez l'une des opérations suivantes :

- Attendez la fin de la tonalité d'autorisation de parler (si cette fonction est activée) et parlez distinctement dans le microphone.
- Attendez la fin de la tonalité locale **PTT** (si cette option est activée) et parlez distinctement dans le microphone.

3 Relâchez le bouton **PTT** pour écouter.

L'appel se termine en l'absence d'activité vocale pendant une période prédéterminée.

Appel de diffusion

Un appel de diffusion est un appel vocal unidirectionnel provenant d'un utilisateur et destiné à l'ensemble d'un groupe de parole.

La fonctionnalité d'appel de diffusion permet uniquement à l'utilisateur à l'origine de l'appel de transmettre au groupe de parole, tandis que les destinataires de l'appel ne peuvent pas répondre.

L'appelant peut également mettre fin à l'appel de diffusion. Pour recevoir un appel provenant d'un groupe d'utilisateurs ou appeler un groupe d'utilisateurs, la radio doit être configurée comme membre de ce groupe.

Émission d'appels de diffusion

Suivez la procédure ci-après pour passer des appels de diffusion sur votre radio.

- 1 Effectuez l'une des opérations suivantes :
 - Sélectionnez un canal correspondant à l'alias ou à l'ID du groupe actif. Voir [Sélection d'un type d'appel à la page 38](#).
 - Appuyez sur le bouton **Accès direct** préprogrammé.

-
- 2 Appuyez sur le bouton **PTT** pour lancer l'appel.
La LED passe au vert.

-
- 3 Effectuez l'une des opérations suivantes :
 - Attendez la fin de la tonalité d'autorisation de parler (si cette fonction est activée) et parlez distinctement dans le microphone.
 - Attendez la fin de la tonalité locale **PTT** (si cette option est activée) et parlez distinctement dans le microphone.

L'appelant peut appuyer sur le bouton programmé **Annuler** pour mettre fin à l'appel de diffusion.

Réception d'appels de diffusion

Suivez la procédure ci-après pour recevoir un appel de diffusion sur votre radio.

Lorsque vous recevez un appel de diffusion :

- La LED clignote en vert.
- Votre radio active le son à nouveau et l'appel entrant est audible dans le haut-parleur.



REMARQUE:

Les utilisateurs destinataires ne sont pas autorisés à répondre pendant un appel de diffusion. La tonalité d'interdiction de réponse retentit momentanément si vous appuyez sur le bouton **PTT** pendant un appel de diffusion.

Appel individuel

Un appel individuel est un appel provenant d'une radio individuelle communiquant avec une autre radio individuelle.

Il existe deux façons d'établir un appel individuel.

- Le premier type d'appel est appelé appel OACSU (Off Air Call Set Up, connexion sans émission). L'appel OACSU permet de configurer l'appel après l'exécution d'une vérification de présence et met automatiquement fin à l'appel.
- Le second type d'appel est appelé appel FOACSU (Full Off Air Call Set Up, connexion avec émission). L'appel FOACSU définit également l'appel après l'exécution d'une vérification de présence. Cependant, les appels FOACSU nécessitent un accusé de réception de l'utilisateur pour mettre fin à l'appel et permet à l'utilisateur d'accepter ou de refuser un appel.

Le type d'appel est configuré par l'administrateur système.



REMARQUE:

L'appelant et le destinataire peuvent mettre fin à un appel individuel en cours en appuyant sur le bouton **Annuler** préprogrammé.

Émission d'appels individuels

Votre radio doit être programmée pour que vous puissiez passer un appel individuel. Si cette fonction n'est pas activée, une tonalité d'indication négative est émise lorsque vous lancez l'appel. Suivez la procédure ci-après pour

passer des appels individuels sur votre radio. Si la radio cible n'est pas disponible, une courte tonalité est émise.

- 1 Effectuez l'une des opérations suivantes :
 - Sélectionnez un canal correspondant à l'alias ou à l'ID du terminal radio actif. Voir [Sélection d'un type d'appel à la page 38](#).
 - Appuyez sur le bouton **Accès direct** préprogrammé.

- 2 Appuyez sur le bouton **PTT** pour lancer l'appel.
La LED passe au vert.

- 3 Attendez la fin de la tonalité d'autorisation de parler (si cette fonction est activée) et parlez distinctement dans le microphone.

- 4 Relâchez le bouton **PTT** pour écouter.
La LED passe au vert lorsque la radio cible répond.

- 5 L'appel se termine en l'absence d'activité vocale pendant une période prédéterminée. Une brève tonalité est émise.

L'appelant et le destinataire peuvent mettre fin à un appel individuel en cours en appuyant sur le bouton **Annuler** préprogrammé.

Lancement d'un appel individuel avec un bouton d'accès direct

La fonction Appel en accès direct permet de lancer aisément un appel individuel vers un alias ou un ID d'appel individuel. Cette fonction peut être attribuée à une pression brève ou prolongée d'un bouton programmable.

Vous ne pouvez affecter qu'un seul alias ou ID à un bouton Appel en accès rapide. Plusieurs boutons peuvent être programmés pour utiliser les boutons Appel en accès direct via une seule touche.

- 1 Appuyer sur le bouton d'**accès direct** programmé pour lancer un appel individuel vers l'alias ou l'ID d'appel individuel.
 - 2 Appuyez sur le bouton **PTT** pour lancer l'appel.
La LED s'allume en vert fixe.
-

3 Attendez la fin de la tonalité Parler autorisé (si cette option est activée) et parlez distinctement dans le microphone.

4 Relâchez le bouton **PTT** pour écouter.

Lorsque la radio cible répond, la LED clignote en vert.

En l'absence d'activité vocale pendant une durée prédéterminée, la communication est automatiquement interrompue.

L'appelant et le destinataire peuvent mettre fin à un appel individuel en cours en appuyant sur le bouton **Annuler** préprogrammé.

Réception d'un appel individuel

Lorsque vous recevez des appels individuels configurés comme OACSU (Off Air Call Set-Up) :

- La LED clignote en vert.
- Votre radio active le son à nouveau et l'appel entrant est audible dans le haut-parleur.

**REMARQUE:**

En fonction de la configuration de votre radio, OACSU ou FOACSU (Full Off Air Call Set-Up), un accusé de réception de l'utilisateur peut être requis ou non pour répondre à des appels individuels.

En cas de configuration OACSU, votre radio désactive le mode silencieux et l'appel se connecte automatiquement.

- 3 Relâchez le bouton **PTT** pour écouter.

L'appel se termine en l'absence d'activité vocale pendant une période prédéterminée. Une tonalité est émise.

**REMARQUE:**

L'appelant et le destinataire peuvent mettre fin à un appel individuel en cours en appuyant sur le bouton programmé **Annuler**.

Acceptation d'un appel individuel

Lorsque vous recevez des appels individuels configurés comme FOACSU (Full Off Air Call) :

- La LED clignote en vert.
- 1 Pour accepter un appel individuel, effectuez l'opération suivante :
 - Appuyez sur le bouton **PTT** d'une entrée.
 La LED passe au vert.

- 2 Attendez la fin de la tonalité d'autorisation de parler (si cette fonction est activée) et parlez distinctement dans le microphone.

Refus d'un appel individuel

Lorsque vous recevez des appels individuels configurés comme FOACSU (Full Off Air Call) :

- La LED clignote en vert.

Pour refuser un appel individuel, effectuez l'opération suivante :

- Appuyez sur le bouton programmé **Annuler**.

Appels généraux

Un appel général est un appel passé par une radio individuelle à toutes les radios du site ou toutes les radios d'un groupe de sites, selon la configuration du système.

Un appel général permet de diffuser des annonces importantes dont les utilisateurs doivent tenir compte. Les utilisateurs du système ne peuvent pas répondre à un appel général.

Capacity Max prend en charge l'appel général de site et l'appel général multisite. L'administrateur système peut configurer un ou les deux types d'appels sur votre radio.



REMARQUE:

Les terminaux radio peuvent prendre en charge les appels généraux système, mais l'infrastructure Motorola Solutions ne prend pas en charge les appels généraux système.

Émission d'appels généraux

Votre radio doit être programmée pour que vous puissiez lancer un appel général. Suivez la procédure ci-après pour passer des appels généraux sur votre radio.

1 Sélectionnez un canal avec l'alias ou l'ID du groupe Appel général actif. Voir [Sélection d'un type d'appel à la page 38](#).

2 Appuyez sur le bouton **PTT** pour lancer l'appel. La LED passe au vert.

3 Effectuez l'une des opérations suivantes :

- Attendez la fin de la tonalité d'autorisation de parler (si cette fonction est activée) et parlez distinctement dans le microphone.
- Attendez la fin de la tonalité locale **PTT** (si cette option est activée) et parlez distinctement dans le microphone.

Les utilisateurs du canal ne peuvent pas répondre à un appel général.

Réception d'appels généraux

Lorsque vous recevez un appel général, les événements suivants se produisent :

- Une tonalité est émise.
- La LED clignote en vert.

- Votre radio active le son à nouveau et l'appel entrant est audible dans le haut-parleur.

Si la fonction d'indication de canal libre est activée, vous entendrez une brève tonalité d'alerte au moment où le bouton **PTT** de la radio en émission sera relâché. Cette tonalité confirme que le canal est libre et que vous pouvez parler. Vous ne pouvez pas répondre à un appel général.



REMARQUE:

Si vous changez de canal pendant la réception d'un appel général, il sera interrompu. Vous ne pouvez pas utiliser les fonctions des boutons programmés avant la fin d'un appel général.

Appels téléphoniques

Un appel téléphonique est un appel entre une radio individuelle ou un groupe de radios et un téléphone.

En fonction de la configuration de la radio, les fonctions suivantes peuvent être disponibles ou non :

- Multifréquence à deux tonalités (DTMF)
- Code de libération
- Affichage de l'alias ou de l'ID d'appelant à la réception d'un appel téléphonique

- Possibilité d'accepter ou de refuser un appel téléphonique

La fonction Appel téléphonique peut être activée en attribuant et en configurant des numéros de téléphone sur le système. Consultez votre administrateur système pour déterminer comment la radio a été programmée.

Émission d'appels téléphoniques

Suivez la procédure ci-après pour passer des appels téléphoniques sur votre radio.

lorsque vous tentez d'effectuer ou de mettre fin à un appel téléphonique sans avoir préconfiguré les codes d'accès et libération, la tentative échoue et une tonalité négative est émise.

- 1 Appuyez sur le bouton programmé **Accès par numérotation rapide** pour accéder à l'alias ou l'ID prédéfini.

Si le champ du bouton **Accès par numérotation rapide** est vide, une tonalité d'indication négative est émise.

Si l'opération réussit :

- La tonalité DMTF retentit.

- La tonalité d'appel en attente de l'utilisateur du téléphone retentit.

Si l'opération échoue :

- Une tonalité d'indication négative est émise.
- L'appel téléphonique échoue. Répétez cette étape.

2 Appuyez sur le bouton **PTT** pour lancer l'appel.

3 Relâchez le bouton **PTT** pour écouter.

4 Appuyez sur le bouton programmé **Quitter téléphone** pour mettre fin à l'appel.

Si la configuration de la fin d'appel s'est effectuée correctement :

- Une tonalité est émise.

Si la configuration de la fin d'appel échoue :

- Une tonalité d'indication négative est émise.
- Répétez cette étape ou attendez que l'utilisateur du téléphone mette fin à l'appel.

Émission d'appels téléphoniques à l'aide du bouton programmable

Suivez la procédure ci-après pour passer des appels téléphoniques à l'aide du bouton programmable.

1 Appuyez sur le bouton **Téléphone** préprogrammé pour accéder à la liste d'entrées de téléphone.

2 Appuyez sur ▲ ou sur ▼ pour accéder à l'alias ou

à l'ID souhaité. Appuyez sur  pour valider la sélection.

La LED passe au vert. L'écran affiche l'icône **Appel téléphonique**, ainsi que l'alias ou l'ID du terminal et l'état de l'appel.

Si la configuration de l'appel s'est effectuée correctement :

- La tonalité DTMF est émise.
- La tonalité d'appel en attente de l'utilisateur du téléphone retentit.
- L'écran affiche l'icône **Appel téléphonique**, ainsi que l'alias ou l'ID du terminal, Appel tél et l'état de l'appel.

Si la configuration de l'appel échoue :

- Une tonalité est émise.
- L'écran affiche Appel tél. échoué.
- Votre radio revient à l'écran de saisie du code d'accès. Si le code d'accès a été préconfiguré dans le répertoire, la radio revient à l'écran affiché avant de lancer l'appel.

3 Appuyez sur le bouton **PTT** pour parler. Relâchez le bouton **PTT** pour écouter.

4 Appuyez sur  pour mettre fin à l'appel.

Si la configuration de la fin d'appel s'est effectuée correctement, une tonalité est émise et l'écran affiche Appel terminé.

Si la configuration de la fin d'appel échoue, votre radio revient à l'écran Appel téléphonique.

Si vous appuyez sur le bouton **PTT** lorsque l'écran Contacts téléphoniques est affiché, une tonalité retentit et l'écran affiche App. OK pour placer appel.

lorsque l'utilisateur met fin à l'appel, une tonalité est émise et l'écran affiche Appel terminé.



REMARQUE:

pendant l'accès au canal, appuyez sur  pour rejeter la tentative d'appel. Une tonalité retentit.

pendant l'appel, si vous appuyez sur la touche **Accès direct** à laquelle est attribué le code de libération ou si vous entrez le code de libération comme chiffres supplémentaires, votre radio tente de mettre fin à l'appel.

Réponse aux appels téléphoniques en appels généraux

Lorsque vous recevez un appel téléphonique en appel général, la radio réceptrice ne parvient pas à émettre ni à répondre. L'utilisateur destinataire n'est également pas autorisé à mettre fin à l'appel général.

- La LED clignote en vert.

- Votre radio active le son à nouveau et l'appel entrant est audible dans le haut-parleur.

Réponse aux appels téléphoniques en appels de groupe

Suivez la procédure ci-après pour répondre aux appels téléphoniques en appels de groupe sur votre radio.

Lorsque vous recevez un appel téléphonique en appel de groupe :

- La LED clignote en vert.
- Votre radio active le son à nouveau et l'appel entrant est audible dans le haut-parleur.

1 Appuyez sur le bouton **PTT** pour répondre à l'appel.

2 Relâchez le bouton **PTT** pour écouter.

3 En l'absence d'activité vocale pendant une durée prédéterminée, la communication est automatiquement interrompue.



REMARQUE:

Votre radio ne peut pas mettre fin à un appel téléphonique en tant qu'appel de groupe. L'utilisateur du téléphone doit mettre fin à l'appel. L'utilisateur destinataire est uniquement autorisé à répondre pendant l'appel.

Vous entendez une courte tonalité.

Réponse aux appels téléphoniques en appels individuels

Suivez la procédure ci-après pour répondre aux appels téléphoniques en appels individuels sur votre radio.

Lorsque vous recevez un appel téléphonique en appel individuel :

- La LED clignote en vert.
- Votre radio active le son à nouveau et l'appel entrant est audible dans le haut-parleur.

1 Appuyez sur le bouton **PTT** pour répondre à l'appel.

2 Relâchez le bouton **PTT** pour écouter.

- 3 En l'absence d'activité vocale pendant une durée prédéterminée, la communication est automatiquement interrompue.



REMARQUE:

Votre radio ne peut pas mettre fin à un appel téléphonique en tant qu'appel de groupe. L'utilisateur du téléphone doit mettre fin à l'appel. L'utilisateur destinataire est uniquement autorisé à répondre pendant l'appel.

Vous entendez une courte tonalité.

disponible, un appel d'urgence préempte un appel général également.

Interruption vocale

L'interruption vocale permet à l'utilisateur d'arrêter une transmission vocale en cours.

Cette fonctionnalité utilise la signalisation de canal de retour pour arrêter la transmission vocale en cours d'une radio, si la radio à l'origine de l'interruption est configurée pour l'interruption vocale et si la radio en émission est configurée pour être interrompue en appel vocal. La radio à l'origine de l'interruption est ensuite autorisée à émettre une transmission vocale vers le participant dont l'appel a été arrêté.

La fonctionnalité d'interruption vocale améliore de façon significative la probabilité de réussite d'une nouvelle transmission aux parties concernées lorsqu'un appel est en cours.

L'interruption vocale est accessible à l'utilisateur uniquement si cette fonctionnalité a été configurée sur la radio. Consultez votre fournisseur ou administrateur système pour en savoir plus.

Préemption des appels

La préemption des appels permet à une radio de cesser toute transmission vocale en cours et de lancer une transmission prioritaire.

Avec la fonctionnalité Préemption des appels, le système interrompt et préempte les appels en cours dans les cas où les canaux à ressources partagées sont indisponibles.

Les appels de priorité supérieure comme les appels d'urgence ou les appels généraux préemptent la radio en émission afin de répondre à l'appel de priorité supérieure. Si aucun autre canal de radiofréquence (RF) n'est

Activation de l'interruption vocale

Suivez la procédure ci-après pour lancer l'interruption vocale sur votre radio.

Vous devez programmer votre radio pour pouvoir utiliser cette fonction. Consultez votre fournisseur ou administrateur système pour en savoir plus.

- 1 Pour interrompre la transmission lors d'un appel en cours, appuyez sur le bouton **PTT**.

La radio émet une tonalité d'indication négative jusqu'à ce que le bouton **PTT** soit relâché.

- 2 Attendez l'accusé de réception.

Si l'opération réussit :

- Une tonalité d'indication positive est émise.

Si l'opération échoue :

- Une tonalité d'indication négative est émise.
-

- 3 Effectuez l'une des opérations suivantes :

- Attendez la fin de la tonalité d'autorisation de parler (si cette fonction est activée) et parlez distinctement dans le microphone.

- Attendez la fin de la tonalité locale **PTT** (si cette option est activée) et parlez distinctement dans le microphone.
-

Fonctions avancées

Ce chapitre indique comment utiliser les fonctions disponibles sur votre radio.

Votre revendeur ou administrateur système peut avoir adapté votre radio à vos besoins spécifiques. Consultez votre fournisseur ou administrateur système pour en savoir plus.

File d'attente des appels

Lorsqu'aucune ressource n'est disponible pour traiter un appel, la file d'attente des appels permet de placer la demande d'appel dans la file d'attente du système, pour les prochaines ressources disponibles.

Si vous appuyez sur le bouton **PTT**, vous entendez une tonalité de file d'attente des appels et le message `Attente appel` s'affiche sur l'écran de la radio indiquant que la radio est passée à l'état File d'attente des appels. Vous pouvez relâcher le bouton **PTT** lorsque vous entendez la tonalité de file d'attente des appels.

Si la configuration s'est effectuée correctement, la situation suivante se produit :

- La LED clignote en vert.
- Si cette option est activée, la tonalité Parler autorisé retentit.
- L'utilisateur radio dispose de 4 secondes pour appuyer sur le bouton **PTT** et lancer la transmission vocale.

Si la configuration échoue, la situation suivante se produit :

- Si cette option est activée, la tonalité de rejet retentit.
- L'appel est interrompu et la radio quitte la configuration d'appel.

Appel prioritaire

La fonction Appel prioritaire permet au système de « court-circuiter » l'un des appels non prioritaires en cours et de lancer l'appel de haute priorité demandé lorsque tous les canaux sont occupés.

Si tous les canaux sont occupés par des appels de priorité élevée, le système ne remplace aucun appel et place l'appel de haute priorité demandé en file d'attente. Si le système ne parvient pas à placer l'appel de haute priorité demandé dans la file d'attente, il déclare un échec.

Les paramètres par défaut pour les appels prioritaires sont préconfigurés. Appuyez sur le bouton programmable pour basculer entre le niveau de priorité normal et élevé. Lorsque vous utilisez les fonctions suivantes, le niveau de priorité des appels revient automatiquement aux paramètres préconfigurés.

- Tous les appels vocaux
- Message texte/Message texte DMR III
- Ticket de tâche
- Écoute à distance



REMARQUE:

Consultez votre revendeur ou administrateur système pour déterminer comment la radio a été programmée.

Les types d'appel prioritaire sont les suivants :

Priorité élevée

La radio affiche Prochain appel : Priorité élevée.

L'icône **Appel de priorité élevée** s'affiche en haut de l'écran de votre radio.

Une annonce vocale indique « Prochain appel : Priorité élevée ».

Priorité normale

La radio affiche Prochain appel : Prior. normale.

L'icône **Appel de priorité élevée** disparaît.

Une annonce vocale indique « Prochain appel : Prior. normale ».

Balayage de groupe de parole

Cette fonctionnalité permet à votre radio de surveiller et de rejoindre les appels des groupes définis dans une liste de groupes de réception.

Lorsque le balayage est activé, l'icône de balayage apparaît dans la barre d'état et la LED clignote en jaune. Votre radio active le son pour les membres figurant dans sa liste de groupes de réception.

Lorsque le balayage est désactivé, votre radio ne reçoit aucune transmission des membres de la liste de groupes de réception, à l'exception des appels généraux et du groupe de parole sélectionné.



REMARQUE:

Il est possible de configurer le balayage de groupe de parole à l'aide de CPS. Consultez votre administrateur système pour déterminer comment la radio a été programmée.

Activation ou désactivation du balayage de groupe de parole

Pour activer ou désactiver le balayage de groupe de parole sur votre radio, procédez comme suit.

Appuyez sur le bouton préprogrammé **Balayage**.

Si le balayage est activé :

- La LED clignote en jaune.
- Une tonalité d'indication positive est émise.

Si le balayage est désactivé :

- La LED s'éteint.
- Une tonalité d'indication négative est émise.

Liste de groupes de réception

La fonctionnalité Liste de groupes de réception vous permet de créer et d'attribuer des membres dans la liste de balayage de groupe de parole.

Cette liste est créée lorsque votre radio est programmée. Elle détermine les groupes pouvant faire l'objet d'un balayage. Votre radio peut prendre en charge un maximum de 16 membres dans cette liste.

**REMARQUE:**

La liste de groupes de réception est programmée par l'administrateur système. Consultez votre fournisseur ou administrateur système pour en savoir plus.

Écoute prioritaire

La fonctionnalité Écoute prioritaire permet à la radio de recevoir automatiquement les transmissions des groupes de parole de priorité supérieure, même lorsqu'elle participe à un appel de groupe de parole.

La radio quitte un appel de groupe de parole de priorité inférieure pour un appel de groupe de parole de priorité supérieure.

**REMARQUE:**

Il est possible d'accéder à cette fonctionnalité uniquement lorsque la fonction Balayage de groupe de parole est activée.

La fonctionnalité Écoute prioritaire s'applique uniquement aux membres de la liste de groupes de réception. Il existe deux groupes de parole prioritaires : Priorité 1 (P1) et Priorité 2 (P2). P1 est prioritaire sur P2. Dans un système Capacity Max, la radio reçoit les transmissions en fonction de l'ordre de priorité ci-dessous :

- 1 Appel d'urgence pour le groupe de parole P1
- 2 Appel d'urgence pour le groupe de parole P2
- 3 Appel d'urgence pour les groupes de parole non prioritaires de la liste de groupes de réception
- 4 Appel général
- 5 Appel du groupe de parole P1
- 6 Appel du groupe de parole P2
- 7 Groupes de parole non prioritaires de la liste de groupes de réception

**REMARQUE:**

Cette fonctionnalité est programmée par l'administrateur système. Consultez votre fournisseur ou administrateur système pour en savoir plus.

Affiliation à plusieurs groupes de parole

Dans un système Capacity Max, votre radio peut être configurée pour prendre en charge jusqu'à sept groupes de parole sur un site.

Parmi les 16 groupes de parole figurant dans la liste de groupes de réception, il est possible d'attribuer jusqu'à sept

groupes de parole comme groupes de parole d'affiliation. Le groupe de parole sélectionné et les groupes de parole prioritaires sont automatiquement affiliés.



REMARQUE:

Cette fonctionnalité est programmée par l'administrateur système. Consultez votre fournisseur ou administrateur système pour en savoir plus.

Réponse

La fonctionnalité Réponse vous permet de répondre à une émission pendant un balayage.

Si votre radio balaie un appel à partir de la liste de balayage de groupe sélectionnable et si vous appuyez sur le bouton **PTT** pendant le balayage de l'appel, le fonctionnement de la radio varie selon si la fonctionnalité Réponse a été activée ou désactivée pendant la programmation de la radio. Consultez votre fournisseur ou administrateur système pour en savoir plus.

Réponse désactivée

La radio quitte l'appel balayé et tente d'émettre au contact pour la position de canal actuellement sélectionnée. Une fois que le temps de maintien sur le contact actuellement sélectionné expire, la radio revient

au canal d'accueil et démarre le compteur de temps de maintien du balayage. La radio reprend le balayage de groupe après l'expiration du compteur de temps de maintien du balayage.

Réponse activée

Si vous appuyez sur le bouton **PTT** pendant le temps de maintien de groupe de l'appel balayé, la radio tente d'émettre au groupe balayé.



REMARQUE:

Si vous balayez un appel pour un groupe qui n'est pas attribué à une position de canal dans la zone actuellement sélectionnée, et si l'appel se termine, basculez vers la zone appropriée, puis sélectionnez la position de canal du groupe pour répondre à ce groupe.

Bluetooth

Cette fonction vous permet d'utiliser votre radio avec un appareil (accessoire) Bluetooth par le biais d'une connexion Bluetooth. Votre radio prend en charge les dispositifs Bluetooth de marque Motorola Solutions et d'autres marques disponibles sur le marché.

Le Bluetooth offre une portée de 10 m avec une visibilité directe. Pour bénéficier de cette portée, aucun obstacle ne

doit gêner la communication entre votre radio et votre appareil Bluetooth. Pour assurer une fiabilité optimale, Motorola Solutions recommande de ne pas séparer la radio et l'accessoire.

Lorsque la limite de réception approche, la voix et la qualité sonore se détériorent et les hachures sont de plus en plus fréquentes. Pour corriger ce problème, rapprochez votre radio et votre appareil Bluetooth (à moins de 10 m) afin de retrouver une bonne réception. La fonction Bluetooth de votre radio présente une puissance maximale de 2,5 mW (4 dBm) sur 10 m.

Votre radio peut prendre en charge jusqu'à trois connexions Bluetooth simultanées avec différents types d'appareils Bluetooth. Par exemple, une oreillette, un scanner et un dispositif PTT. Des connexions avec plusieurs appareils Bluetooth d'un même type ne sont pas possibles.

Reportez-vous au manuel d'utilisation de votre appareil Bluetooth pour obtenir plus de détails sur toutes ses fonctionnalités.

Votre radio se connecte à l'appareil compatible Bluetooth à portée et dont la puissance de signal est la plus forte ou qui a déjà été connecté à la radio dans une session précédente. N'éteignez pas votre appareil compatible Bluetooth ou n'appuyez pas sur le bouton de retour à

l'accueil pendant la recherche et la connexion, car cela risque d'annuler l'opération.

Connexion à des appareils Bluetooth

Pour vous connecter à des appareils Bluetooth, procédez comme suit.

Allumez votre appareil Bluetooth et mettez-le en mode Appariement.

Appuyez sur le bouton programmé **Connexion Bluetooth**.

D'autres étapes peuvent être nécessaires sur votre appareil Bluetooth pour terminer l'appariement avec votre radio. Reportez-vous au manuel d'utilisation de votre appareil Bluetooth.

- Une tonalité est émise.
- La LED clignote en jaune.

Attendez l'accusé de réception.

Si l'opération réussit :

- Une tonalité d'indication positive est émise.

Si l'opération échoue :

- Une tonalité d'indication négative est émise.

Déconnexion d'appareils Bluetooth

Pour vous déconnecter d'appareils Bluetooth, procédez comme suit.

Appuyez sur le bouton programmé **Déconnexion Bluetooth**.

Une tonalité d'indication positive est émise lorsque l'appareil est déconnecté.

Basculement du routage audio entre le haut-parleur interne de la radio et l'appareil Bluetooth

Suivez la procédure ci-après pour basculer le routage audio entre le haut-parleur interne de la radio et l'appareil Bluetooth externe.

Appuyez sur le bouton programmé **Commutateur audio Bluetooth**.

Un signal sonore est émis lorsque le cheminement du son a été modifié.

Mode détectable Bluetooth permanent

Le mode détectable Bluetooth permanent doit être activé par le revendeur ou votre administrateur système.

D'autres terminaux Bluetooth peuvent localiser votre radio, mais ne peuvent pas se connecter à la radio. Le mode détectable Bluetooth permanent permet aux appareils dédiés d'utiliser la position de votre radio dans le processus de localisation Bluetooth.

Commandes multisites

Ces fonctionnalités s'appliquent lorsque votre canal radio actuel est configuré sur un système Capacity Max.

Lancement d'une recherche de site manuelle

Suivez la procédure ci-après pour lancer une recherche manuelle de site lorsque la puissance du signal reçu est faible, afin d'essayer de trouver un site avec un meilleur signal.

Appuyez sur le bouton programmé d'**itinérance de site manuelle**.

- Une tonalité est émise.
- La LED clignote en vert.

Si la radio détecte un nouveau site :

- Une tonalité d'indication positive est émise.
- La LED s'éteint.

Si la radio ne parvient pas à trouver un nouveau site :

- Une tonalité d'indication négative est émise.

- La LED s'éteint.

Verrouillage site act./désact.

Lorsque cette fonction est activée, la radio effectue une recherche sur le site en cours uniquement. Lorsqu'elle est désactivée, la radio effectue une recherche sur les autres sites en plus du site en cours.

Appuyez sur le bouton programmé **Verrouillage site**.

Si la fonction **Verrou. site** est activée :

- Un signal sonore positif indique que la radio est verrouillée sur le site en cours.

Si la fonction **Verrou. site** est désactivée :

- Un signal sonore négatif indique que la radio n'est pas verrouillée.
-

Rappel de canal d'accueil

Cette fonctionnalité fournit un rappel lorsque la radio n'est pas définie sur le canal d'accueil pendant un certain laps de temps.

Si cette fonctionnalité est activée, lorsque votre radio n'est pas définie sur le canal d'accueil pendant un certain laps de temps, les événements suivants se produisent régulièrement :

- L'annonce et la tonalité de rappel de canal d'accueil sont émises.

Désactivation du rappel de canal d'accueil

Lorsque le rappel du canal d'accueil se déclenche, vous pouvez le désactiver temporairement.

Appuyez sur le bouton programmable **Couper le rappel du canal d'accueil**.

Définition de nouveaux canaux d'accueil

Lorsque le rappel de canal d'accueil se déclenche, vous pouvez définir un nouveau canal d'accueil.

Appuyez sur le bouton programmable **Réinitialiser le canal d'accueil** pour définir le canal actuel en tant que nouveau canal d'accueil.

Remote Monitor

Cette fonctionnalité est utilisée pour mettre sous tension le microphone d'une radio cible avec un ID ou un alias de terminal. Vous pouvez utiliser cette fonction pour écouter à distance l'activité dans l'environnement de la radio cible.

La radio et la radio cible doivent être programmées pour pouvoir utiliser cette fonctionnalité.

Si elle est lancée, la LED verte clignote une fois sur la radio cible. L'écoute à distance s'arrête automatiquement après une durée préprogrammée ou lorsque la radio écoutée est utilisée.

Déclenchement de l'Écoute ambiance

Suivez la procédure ci-après pour déclencher une écoute à distance sur votre radio.

1 Appuyez sur le bouton préprogrammé **Écoute ambiance**.

2 Attendez l'accusé de réception.

Si l'opération réussit :

- Une tonalité d'indication positive est émise.

Si l'opération échoue :

- Une tonalité d'indication négative est émise.
-

Paramètres des indicateurs d'appel

Cette fonction permet aux utilisateurs radio de configurer les sonneries des appels et ou des messages texte.

Sélection d'un type d'alerte sonore



REMARQUE:

Le bouton préprogrammé **Type avert.son.** est attribué par votre revendeur ou par l'administrateur système. Consultez votre revendeur ou administrateur système pour déterminer comment la radio a été programmée.

Vous pouvez programmer votre radio pour qu'elle vibre lors de la réception d'appels.

La radio vibre une fois s'il s'agit d'un style de sonnerie momentané. La radio vibre plusieurs fois s'il s'agit d'un mode de sonnerie répétitif. Lorsqu'elle est réglée sur Sonnerie & Vibration, la radio émet une tonalité spécifique en cas de transaction radio entrante (par exemple : alerte d'appel ou message). Cette tonalité ressemble à la tonalité d'indication positive ou à celle d'un appel manqué.

Pour les radios équipées de batteries qui prennent en charge la fonction Vibration et fixées à un clip de ceinture à vibration, les options de type d'avertissement sonore

disponibles sont Silencieux, Sonnerie, Vibration, et enfin Sonnerie & Vibration.

Pour les radios équipées de batteries qui ne prennent pas en charge la fonction Vibration et non fixées à un clip de ceinture à vibration, le type d'avertissement sonore est automatiquement défini sur Sonnerie. Si vous appuyez sur le bouton programmé **Type avert. son.**, une tonalité d'erreur retentit, indiquant que les options de type d'avertissement sonnerie multiples sont désactivées.

Vous pouvez sélectionner un type d'avertissement sonore en effectuant l'opération suivante.

- Appuyez sur le bouton programmé **Type avert.son.** pour activer/désactiver la fonction d'annonce vocale ou de synthèse vocale, et le comportement de la radio des options suivantes.
 - Pour Silencieux, la fonction d'annonce vocale ou de synthèse vocale émet un **type d'avertissement sonore silencieux** uniquement.
 - Pour Sonnerie uniquement, la fonction d'annonce vocale ou de synthèse vocale émet un **type d'avertissement sonore** et la radio émet une tonalité.

- Pour Vibration uniquement, la fonction d'annonce vocale ou de synthèse vocale émet un **type d'avertissement sonore** et la radio vibre.
- Pour Sonnerie & Vibration, la fonction d'annonce vocale ou de synthèse vocale émet un **type d'avertissement sonore** et la radio émet une tonalité et vibre.

Configuration du style de vibreur



REMARQUE:

Le bouton préprogrammé **Style de vibreur** est attribué par votre revendeur ou par l'administrateur système. Consultez votre revendeur ou administrateur système pour déterminer comment la radio a été programmée.

Le style de vibreur est activé lorsque le clip de ceinture à vibration est relié à la radio avec une batterie qui prend en charge la fonction Vibreur.

Vous pouvez configurer le style de vibreur en procédant de la manière suivante.

- Appuyez sur le bouton programmé **Style vibreur** pour définir le mode de vibration court, moyen ou

long de la radio. La fonction d'annonce vocale ou de synthèse vocale est définie sur **Style vibreur**.

Volume croissant de la tonalité des alarmes

La radio peut être programmée pour vous avertir en permanence lorsqu'un appel radio reste sans réponse. Votre radio augmente automatiquement le volume de la tonalité pendant une période prédéterminée. Cette fonction est appelée Avert. croissant.

Fonctionnement de l'avertissement d'appel

La fonction d'avertissement d'appel vous permet de demander à un utilisateur de vous rappeler dès que cela lui sera possible.

Cette fonctionnalité est accessible via un bouton programmé d'**accès par numérotation rapide**.

Dans Capacity Max, la fonctionnalité d'avertissement d'appel permet à un utilisateur radio ou une console opérateur d'envoyer une alerte à un autre utilisateur radio pour demander à celui-ci de rappeler l'appelant lorsqu'il est

disponible. Aucune communication vocale n'est impliquée dans cette fonctionnalité.

L'avertissement d'appel peut être configuré par le revendeur ou l'administrateur système pour permettre à l'utilisateur d'appuyer sur le bouton **PTT** afin de répondre directement à l'appelant en passant un appel individuel.

Un appel individuel OACSU permet à l'utilisateur de répondre immédiatement, tandis qu'un appel individuel FOACSU requiert un accusé de réception de l'utilisateur pour l'appel. Les appels de type OACSU sont par conséquent recommandés pour la fonctionnalité d'avertissement d'appel. Voir [Appel individuel à la page 44](#).

Émission d'avertissements d'appel

Suivez la procédure ci-après pour émettre des avertissements d'appel sur votre radio.

- 1 Appuyez sur le bouton **Accès direct** préprogrammé. La LED passe au vert.

- 2 Attendez l'accusé de réception.
Si l'accusé de réception de l'avertissement d'appel est reçu, une tonalité d'indication positive retentit.

Si l'accusé de réception de l'avertissement d'appel n'est pas reçu, une tonalité d'indication négative retentit.

Réponse aux avertissements d'appels

Suivez la procédure ci-après pour répondre aux avertissements d'appel sur votre radio.

Lorsque vous recevez un avertissement d'appel :

- Une tonalité répétitive est émise.
- La LED clignote en jaune.

Appuyez sur le bouton **PTT** dans les 4 secondes suivant la réception de la page Alerte d'appel pour répondre à l'appel individuel.

Mode Muet

Le mode Muet permet à l'utilisateur de couper le son de tous les indicateurs sonores de la radio.

Une fois la fonctionnalité Mode Muet activée, le son de tous les indicateurs sonores est coupé, à l'exception des

fonctionnalités de priorité supérieure telles que les opérations d'urgence.

Lorsque l'utilisateur quitte le mode Muet, la radio recommence à émettre les transmissions audio et les tonalités en cours.



REMARQUE:

Il s'agit d'une fonction disponible à l'achat. Consultez votre fournisseur ou administrateur système pour en savoir plus.

Activation du mode Muet

Pour activer le mode Muet, procédez comme suit.

Effectuez l'une des opérations suivantes :

- Accédez à cette fonctionnalité via le bouton **Mode Muet** programmé.
- Accédez à cette fonctionnalité en plaçant brièvement la radio face vers le bas.

Selon le modèle de la radio, la fonctionnalité FaceDown peut être activée via le menu de la radio ou par l'administrateur système. Consultez votre fournisseur ou administrateur système pour en savoir plus.

**IMPORTANT:**

L'utilisateur peut activer soit la fonctionnalité PTI/DATI, soit la fonctionnalité FaceDown. Il est impossible d'activer les deux fonctionnalités en même temps.

**REMARQUE:**

La fonctionnalité FaceDown s'applique uniquement aux modèles DP4401e.

Les événements suivants se produisent lorsque le mode Muet est activé :

- Une tonalité d'indication positive est émise.
- La LED rouge commence à clignoter et cesse de clignoter une fois que l'utilisateur quitte le mode Muet.
- Le son de la radio est désactivé.
- Le compte à rebours de la durée configurée pour le délai du mode Muet commence.

Sortie du mode Muet

Le mode Muet prend fin automatiquement une fois le délai défini pour cette fonctionnalité expiré.

Pour quitter manuellement le mode Muet, effectuez l'une des opérations suivantes :

- Appuyez sur le bouton **Mode Muet** préprogrammé.
- Appuyez sur le bouton **PTT** d'une entrée.
- Placez brièvement la radio face vers le haut.

**REMARQUE:**

La fonctionnalité FaceDown s'applique uniquement aux modèles DP4401e.

Les événements suivants se produisent lorsque le mode Muet est désactivé :

- Une tonalité d'indication négative est émise.
- La LED rouge clignotante s'éteint.
- Votre radio active le son et l'état du haut-parleur est restauré.
- Si le délai du mode Muet n'a pas expiré, il est interrompu.

**REMARQUE:**

L'utilisateur quitte également le mode Muet s'il transmet un signal vocal ou passe sur un canal non programmé.

Gestion de l'urgence

Une alarme d'urgence sert à signaler une situation critique. Vous pouvez déclencher une urgence à tout moment, même en cas d'activité sur le canal actuel.

Dans Capacity Max, la radio réceptrice peut prendre en charge une seule alarme d'urgence à la fois. Si une seconde alarme d'urgence est lancée, elle supprimera la première alarme.

Lorsqu'il reçoit une alarme d'urgence, le destinataire peut choisir de supprimer l'alarme et de quitter la liste des alarmes ou de répondre à l'alarme d'urgence en appuyant sur le bouton **PTT** et en transmettant en mode vocal sans urgence.

Votre revendeur ou administrateur système peut régler la durée de la pression sur le bouton **Urgence** programmé, sauf pour la pression longue qui est similaire à tous les autres boutons :

Pression courte

Entre 0,05 seconde et 0,75 seconde.

Pression longue

Entre 1,00 seconde et 3,75 secondes.

Le bouton **Urgence** est attribué à la fonction Urgence activée/désactivée. Pour plus d'informations sur les

fonctions attribuées au bouton **Urgence**, consultez votre fournisseur local.



REMARQUE:

Si la pression courte sur le bouton **Urgence** est attribuée à l'activation du mode Urgence, la pression longue sur ce bouton **Urgence** est attribuée à la désactivation de ce mode.

Si la pression longue sur le bouton **Urgence** est attribuée à l'activation du mode Urgence, la pression courte sur ce bouton **Urgence** est attribuée à la désactivation de ce mode.

Votre radio prend en charge trois modes d'alarme d'urgence :

- Alarme d'urgence
- Alarme d'urgence avec appel
- Alarme d'urgence suivie d'un appel vocal

De plus, chaque alarme comporte les options suivantes :

Regular

La radio transmet un signal d'alarme et fournit des indications audio et/ou visuelles.

Silent

La radio transmet un signal d'alarme sans indications audio ni visuelles. La radio reçoit des appels sans

qu'aucun son ne soit émis par le haut-parleur, jusqu'à ce que vous appuyiez sur le bouton *PTT* et/ou que la période d'émission en mode **Micro ouvert** expire.

Silencieux avec voix

La radio transmet un signal d'alarme sans indication sonore ou visuelle, mais fait sonner les appels entrants dans le haut-parleur. Si le mode *Micro ouvert* est activé, les appels entrants sont entendus dans le haut-parleur une fois la période d'émission en mode *Micro ouvert* terminée. Vous devez impérativement appuyer sur le bouton **PTT** pour que les indicateurs réapparaissent.



REMARQUE:

Une seule des deux alarmes d'urgence ci-dessus peut être attribuée au bouton préprogrammé **Urgence**.

Envoi d'alarmes d'urgence

Cette fonction permet d'envoyer une alarme d'urgence, un signal non vocal, qui déclenche un avertissement sur un groupe de radios. Suivez la procédure ci-après pour envoyer des alarmes d'urgence sur votre radio.

Votre radio n'affiche aucune indication audio ni visuelle en mode Urgence lorsqu'elle est définie sur silencieux.

- 1 Appuyez sur le bouton programmé **Urgence activée**.

La LED passe au vert.



REMARQUE:

Si elle est programmée, la tonalité de recherche d'urgence est émise. Cette tonalité est désactivée lorsque la radio transmet ou reçoit des messages vocaux, et s'arrête lorsque la radio quitte le mode Urgence. La tonalité de recherche d'urgence peut être programmée par le revendeur ou l'administrateur système.

-
- 2 Attendez l'accusé de réception.

Si l'opération réussit :

- La tonalité d'urgence est émise.
- La LED clignote en vert.

Si toutes les tentatives ont échoué :

- Une tonalité grave est émise.

La radio quitte le mode Alarme d'urgence.



REMARQUE:

Lorsque la fonction d'alarme d'urgence seulement est configurée, le processus d'urgence ne prend en compte que l'alarme d'urgence. L'urgence se termine à la réception d'un accusé de réception en provenance du système ou lorsque toutes les tentatives d'accès au canal ont échoué.

Aucun appel vocal n'est associé à l'envoi d'une alarme d'urgence lorsque la fonction d'alarme d'urgence uniquement est configurée.

Envoi d'alarmes d'urgence avec un appel

Cette fonctionnalité permet d'envoyer une alarme d'urgence avec appel à un groupe de radios ou une console opérateur. Après accusé de réception par l'infrastructure du groupe, un groupe de radios peut communiquer sur un canal d'urgence programmé.

La radio doit être configurée pour que l'alarme et l'appel d'urgence exécutent un appel d'urgence après le processus d'alarme.

1 Appuyez sur le bouton programmé **Urgence activée**.

La LED passe au vert.



REMARQUE:

Si elle est programmée, la tonalité de recherche d'urgence est émise. Cette tonalité est désactivée lorsque la radio transmet ou reçoit des messages vocaux, et s'arrête lorsque la radio quitte le mode Urgence.

Si un accusé de réception d'alarme d'urgence est reçu avec succès :

- La tonalité d'urgence est émise.
- La LED clignote en vert.

Si aucun accusé de réception d'alarme d'urgence n'est pas reçu :

- toutes les tentatives sont épuisées
- Une tonalité grave est émise.
- La radio quitte le mode Alarme d'urgence.

- Appuyez sur le bouton **PTT** pour lancer une transmission vocale.

La LED passe au vert.

- Effectuez l'une des opérations suivantes :

- Attendez la fin de la tonalité d'autorisation de parler (si cette fonction est activée) et parlez distinctement dans le microphone.
 - Attendez la fin de la tonalité locale **PTT** (si cette option est activée) et parlez distinctement dans le microphone.
-

- Relâchez le bouton **PTT** pour écouter.
-

- Si la fonction d'indication Canal libre est activée, vous entendrez une brève tonalité d'avertissement lorsque le bouton **PTT** de la radio émettrice est relâché. Cette tonalité confirme que le canal est libre et que vous pouvez parler. Appuyez sur le bouton **PTT** pour répondre à l'appel.
-

- Appuyez sur le bouton **Urgence désact.** pour quitter le mode Urgence.



REMARQUE:

Selon la programmation de votre radio, la tonalité Parler autorisé peut être émise. Le revendeur de la radio ou votre administrateur système peut vous fournir d'autres informations sur la manière dont la radio est programmée pour les urgences.

L'initiateur de l'appel d'urgence peut appuyer sur le bouton préprogrammé **Annuler** pour mettre fin à un appel d'urgence en cours. La radio revient à un état d'appel inactif.

Envoi d'un message d'alarme d'urgence suivi d'un appel vocal

Cette fonctionnalité permet d'envoyer une alarme d'urgence suivie d'un appel vocal à un groupe de radios. Le microphone de votre radio est automatiquement ouvert et vous n'avez plus besoin d'appuyer sur le bouton **PTT** pour

communiquer avec le groupe de radios. Cet état activé du microphone est également appelé « *Micro ouvert* ».

Si le mode Cycle d'urgence est activé sur votre radio, le cycle alternatif entre le *Micro ouvert* et la réception d'appel est activé pendant une durée programmée. En mode Cycle d'urgence, les appels reçus sont entendus dans le haut-parleur.

Si vous appuyez sur le bouton **PTT** pendant la période de réception programmée, vous entendrez la tonalité d'interdiction, indiquant que le bouton **PTT** doit être relâché. La radio ignore le bouton **PTT** et reste en mode Urgence.

Si vous appuyez sur le bouton **PTT** pendant que le micro est *ouvert* et le maintenez enfoncé après expiration de la période *Micro ouvert*, la radio continue d'émettre jusqu'à ce que vous relâchiez le bouton **PTT**.

Si la demande d'alarme d'urgence échoue, la radio ne tente pas de renvoyer la demande et passe directement en mode d'émission *Micro ouvert*.



REMARQUE:

Il est possible que certains accessoires ne prennent pas en charge le mode *Micro ouvert*. Consultez votre fournisseur ou administrateur système pour en savoir plus.

Suivez la procédure ci-après pour envoyer des alarmes d'urgence suivies d'un appel vocal sur votre radio.

- 1 Appuyez sur le bouton programmé **Urgence activée**.

La LED passe au vert.

- 2 Une fois que la tonalité d'urgence retentit, parlez clairement dans le microphone.

La radio arrête automatiquement l'émission dans les cas suivants :

- Si le mode Cycle d'urgence est activé, la durée du cycle alternatif entre le *Micro ouvert* et la réception d'appel expire.
- Si le mode Cycle d'urgence est désactivé, la période *Micro ouvert* expire.

Réception d'alarmes d'urgence

La radio réceptrice peut prendre en charge une seule alarme d'urgence à la fois. Si une seconde alarme d'urgence est lancée, elle supprimera la première alarme.

Suivez la procédure ci-après pour recevoir et afficher des alarmes d'urgence sur votre radio.

Lorsque vous recevez une alarme d'urgence :

- Une tonalité est émise.
- La LED clignote en rouge.



REMARQUE:

Votre radio accuse automatiquement réception de l'alarme d'urgence (si cette fonction est activée).

Vous pouvez couper la tonalité. Effectuez l'une des opérations suivantes :

- Appuyez sur le bouton **PTT** pour appeler le groupe de radios ayant reçu l'alarme d'urgence.
- Appuyez sur n'importe quel bouton programmable.
- Quittez le mode d'urgence.

Message d'état

Cette fonctionnalité permet à l'utilisateur d'envoyer des messages d'état à d'autres radios.

La liste État rapide est configurée par le biais de CPS-RM et comprend jusqu'à 99 états.

La longueur maximale de chaque message d'état est de 16 caractères.

Si elle est activée, la fonctionnalité Synthèse vocale permet à la radio d'énoncer distinctement les messages d'état reçus.



REMARQUE:

La fonctionnalité Synthèse vocale est configurée par le biais de CPS. Consultez votre revendeur ou administrateur système pour déterminer comment la radio a été programmée.

Envoi de messages d'état

Pour envoyer un message d'état, procédez comme suit.

Appuyez sur le bouton **Accès direct** préprogrammé.

Si l'opération réussit :

- Une tonalité d'indication positive est émise.
- La LED s'éteint.

Si l'opération échoue :

- Une tonalité d'indication négative est émise.
- La LED s'éteint.

Message texte

Votre radio vous permet de recevoir des données, par exemple sous forme de message texte, depuis une autre radio ou une application de messages textes.

Il existe deux types de messages texte : les messages texte DMR courts et les messages texte. La longueur maximale d'un message texte DMR court est de 23 caractères. La longueur maximale d'un message texte est de 280 caractères, ligne d'objet comprise. La ligne d'objet s'affiche uniquement lorsque vous recevez des messages provenant d'une application de messagerie.



REMARQUE:

Cette longueur maximale s'applique uniquement aux modèles dotés de la dernière version du logiciel et du matériel. Pour les modèles de radio dotés de versions plus anciennes, la longueur maximale d'un message texte est de 140 caractères. Consultez votre fournisseur ou administrateur système pour en savoir plus.

pour la langue arabe, la saisie de texte s'effectue de droite à gauche.

Messages texte rapides

Votre radio prend en charge les messages texte rapides programmés par votre fournisseur.

Envoi de messages texte rapides

Suivez la procédure ci-après pour envoyer des messages texte rapides prédéfinis de votre radio vers un alias prédéfini.

- 1 Appuyez sur le bouton **Accès direct** préprogrammé.

 - 2 Attendez l'accusé de réception.
 - Si l'opération réussit :
 - La LED passe au vert.
 - Une tonalité d'indication positive est émise.
 - Si l'opération échoue :
 - Une tonalité d'indication négative est émise.
-

Confidentialité

Cette fonction protège les utilisateurs contre les possibilités d'écoute sur un canal par des personnes non autorisées grâce à une solution de brouillage logicielle. Les éléments de signalisation et d'identification des utilisateurs ne sont pas cryptés.

La fonction de cryptage doit être activée sur le canal pour que la radio puisse émettre en utilisant le cryptage, mais cela n'est pas nécessaire pour recevoir une communication. Lorsque la radio est sur un canal programmé pour utiliser la fonction de cryptage, elle peut toujours recevoir des transmissions en clair.

Votre radio prend en charge le cryptage amélioré.

Pour décrypter une transmission de données ou un appel crypté, votre radio doit avoir la même valeur de clé et le même ID de clé (pour la fonction Cryptage) que la radio en émission.

Si votre radio reçoit un appel brouillé d'une autre valeur de clé et d'ID, vous n'entendez rien (pour la fonction Confidentialité améliorée).

Sur un canal programmé pour utiliser la fonction de cryptage, votre radio peut recevoir des appels en clair ou décryptés, en fonction de sa programmation. De plus,

toujours selon sa programmation, votre radio peut émettre ou non une tonalité d'avertissement.



REMARQUE:

Cette fonction n'est pas applicable dans les canaux de fréquences publiques qui sont dans une même fréquence.

La LED est allumée en vert lorsque la radio émet. Elle clignote rapidement lorsque la radio reçoit une transmission cryptée.



REMARQUE:

Certains modèles de radio ne disposent pas de cette fonction de cryptage, ou proposent une configuration alternative. Consultez votre fournisseur ou administrateur système pour en savoir plus.

Activation/désactivation du cryptage

Suivez la procédure ci-après pour activer ou désactiver le cryptage sur votre radio.

Appuyez sur le bouton **Cryptage** préprogrammé.

Suppr. réponse

Cette fonctionnalité empêche votre radio de répondre aux émissions entrantes.



REMARQUE:

Il s'agit d'une fonction disponible à l'achat. Consultez votre revendeur ou administrateur système pour déterminer comment la radio a été programmée.

Si cette fonctionnalité est activée, votre radio ne génère aucune émission sortante en réponse aux émissions entrantes (Vérification radio, Alerte d'appel, Désactiver radio, Écoute déportée, Service d'enregistrement automatique (SEA), Réponse aux messages privés et Signalement de localisation GNSS, par exemple). Votre radio ne peut pas recevoir d'appels individuels confirmés lorsque cette fonctionnalité est activée. Toutefois, votre radio peut envoyer des émissions manuellement.

Activation ou désactivation de la suppression réponse

Pour activer ou désactiver la suppression réponse sur votre radio, procédez comme suit.

Appuyez sur le bouton **Suppr. réponse** préprogrammé.

Si l'opération réussit :

- Une tonalité d'indication positive est émise.

Si l'opération échoue :

- Une tonalité d'indication négative est émise.

Blocage à distance/Réactivation

Cette fonction permet d'activer ou de désactiver toute radio du système. Par exemple, le revendeur ou l'administrateur système peut avoir besoin de désactiver une radio volée pour rendre impossible son utilisation, et la réactiver lorsqu'elle aura été récupérée.

Il est possible de désactiver (bloquer à distance) ou d'activer (réactiver) une radio via la console ou via une commande initiée par une autre radio.

Une fois désactivée, la radio émet une tonalité d'indication négative.

Lorsqu'une radio est bloquée, la radio ne peut pas faire la demande ni recevoir des services autonomes d'utilisateurs sur le système qui exécute la procédure de blocage. Cependant, la radio peut basculer vers un autre système.

La radio continue à envoyer des rapports de position GNSS et peut être contrôlée à distance lorsqu'elle a été bloquée.

**REMARQUE:**

Le revendeur ou l'administrateur système peut désactiver une radio de manière permanente. Reportez-vous à la section [Désactivation d'une radio à la page 77](#) pour plus d'informations.

Désactivation d'une radio

Cette fonctionnalité est une mesure de sécurité améliorée permettant de limiter l'accès non autorisé à une radio.

Cette fonctionnalité permet de rendre la radio inutilisable. Par exemple, le revendeur ou l'administrateur système peut vouloir désactiver une radio volée ou égarée afin d'éviter toute utilisation non autorisée.

**REMARQUE:**

Il est possible de réactiver une radio désactivée uniquement au dépôt de service Motorola Solutions. Consultez votre fournisseur ou administrateur système pour en savoir plus.

Travailleur isolé

Cette fonction envoie une alarme d'urgence lorsque la radio reste inutilisée, par exemple si l'utilisateur n'appuie pas sur un bouton ou ne tourne pas le sélecteur de canal avant l'expiration d'une durée prédéterminée.

Après expiration de ce délai, la radio vous avertit en émettant une tonalité d'indication sonore.

Si vous ne confirmez pas avoir entendu cette tonalité en appuyant sur l'une des touches avant expiration du délai de rappel, la radio envoie une situation d'urgence, selon la programmation du revendeur ou de l'administrateur système.

Reportez-vous à la section [Gestion de l'urgence à la page 68](#) pour plus d'informations.

**REMARQUE:**

Consultez votre fournisseur ou administrateur système pour en savoir plus.

Fonctions de verrouillage par mot de passe

Cette fonctionnalité vous permet de restreindre l'accès à la radio en demandant un mot de passe lorsque l'appareil est sous tension.

Accès par mot de passe aux radios

Suivez la procédure ci-après pour accéder à votre radio en utilisant un mot de passe.

- 1 Saisissez votre mot de passe à quatre chiffres.
 - Utilisez le **sélecteur de canal** pour saisir le premier chiffre du mot de passe.
 - Appuyez sur le bouton latéral 1, 2 ou 3 pour saisir chacun des trois chiffres restants du mot de passe.

- 2 Votre radio vérifie automatiquement la validité du mot de passe lorsque le dernier des quatre chiffres du mot de passe est saisi.

Si l'opération réussit, la radio se met sous tension.
Si l'opération échoue :

- Vous entendez une tonalité continue. Répétez [étape 1](#).
- Après la troisième tentative, votre radio est verrouillée. Une tonalité est émise. La LED jaune clignote double. Votre radio passe à l'état verrouillé pendant 15 minutes.



REMARQUE:

En mode verrouillé, votre radio répond uniquement aux commandes du **bouton Marche/Arrêt - Volume**.

Déverrouillage des radios

Lorsqu'elle est verrouillée, votre radio ne peut recevoir aucun appel. Suivez la procédure ci-après pour déverrouiller votre radio.

Effectuez l'une des opérations suivantes :

- Si la radio est allumée, patientez 15 minutes, puis répétez les étapes de la section [Accès par mot de passe aux radios à la page 78](#) pour accéder à la radio.
- Si la radio est éteinte, allumez-la. Votre radio relance le délai de 15 minutes d'attente en mode verrouillé. Une tonalité est émise. La LED jaune clignote double.

Patiencez 15 minutes, puis répétez les étapes de la section [Accès par mot de passe aux radios à la page 78](#) pour accéder à la radio.

Programmation par liaison radio

Votre fournisseur peut procéder à la mise à jour à distance, soit sans connexion physique, de votre radio à l'aide de la programmation par liaison radio (OTAP). En outre, certains paramètres peuvent également être configurés par programmation OTAP.

Lorsque votre radio passe en mode OTAP, la LED verte clignote.

Lorsque votre radio reçoit des volumes de données élevés :

- Le canal devient occupé.
- Le fait d'appuyer sur le bouton **PTT** déclenche une tonalité négative.



REMARQUE:

Une fois la programmation terminée, une tonalité est émise et votre radio redémarre (elle s'éteint et se rallume).

Fonctionnement Wi-Fi

Cette fonction vous permet de configurer un réseau Wi-Fi et de vous y connecter. Wi-Fi prend en charge les mises à jour du micrologiciel (firmware), du codeplug et des ressources de la radio, par exemple les packs linguistiques et annonces vocales.



REMARQUE:

Cette fonctionnalité s'applique uniquement aux modèles DP4401e.

Wi-Fi® est une marque déposée de Wi-Fi Alliance®.

Votre radio prend en charge les réseaux Wi-Fi WEP/WPA/WPA2-Personal et WPA/WPA2-Enterprise.

Réseau Wi-Fi WEP/WPA/WPA2-Personal

Utilise l'authentification basée sur une clé pré-partagée (mot de passe).

La clé pré-partagée peut être saisie par le biais du menu ou de CPS/RM.

Réseau Wi-Fi WPA/WPA2-Enterprise

Utilise l'authentification basée sur un certificat.

Votre radio doit être pré-configurée avec un certificat.



REMARQUE:

Contactez votre revendeur ou votre administrateur système pour vous connecter à un réseau Wi-Fi WPA/WPA2-Enterprise.

Activation/désactivation du Wi-Fi

Le bouton programmé **Wi-Fi activé ou désactivé** est attribué par votre revendeur ou administrateur système. Consultez votre revendeur ou administrateur système pour déterminer comment la radio a été programmée.

Selon les besoins de l'utilisateur, il est possible de personnaliser les annonces vocales pour le bouton **Wi-Fi activé ou désactivé** programmé via CPS. Consultez votre fournisseur ou administrateur système pour en savoir plus.

Vous pouvez activer ou désactiver le Wi-Fi en procédant de la manière suivante.

- Appuyez sur le bouton programmé **Wi-Fi activé ou désactivé**. Une annonce vocale indique l'activation du Wi-Fi ou la désactivation du Wi-Fi.

Connexion à un point d'accès réseau

Lorsque vous activez le Wi-Fi, la radio effectue un balayage et se connecte à un point d'accès réseau.



REMARQUE:

Le bouton préprogrammé **Requête d'état Wi-Fi** est attribué par votre revendeur ou administrateur système. Selon les besoins de l'utilisateur, il est possible de personnaliser via CPS les annonces vocales pour le bouton **Requête d'état Wi-Fi** programmé. Consultez votre revendeur ou administrateur système pour déterminer comment la radio a été programmée.

Les points d'accès du réseau Wi-Fi WPA-Enterprise sont préconfigurés. Consultez votre revendeur ou administrateur système pour déterminer comment la radio a été programmée.

Appuyez sur le bouton **Requête d'état Wi-Fi** programmé pour être informé de l'état de la connexion par le biais d'une annonce vocale.

Une annonce vocale indique Wi-Fi désactivé, Wi-Fi activé sans connexion ou Wi-Fi activé avec connexion.

Vérification de l'état de la connexion Wi-Fi

Pour vérifier l'état de la connexion Wi-Fi, procédez comme suit.

Appuyez sur le bouton programmé **Requête d'état Wi-Fi** pour être informé de l'état de la connexion par le biais d'une annonce vocale. Une annonce vocale indique Wi-Fi désactivé, Wi-Fi activé sans connexion ou Wi-Fi activé avec connexion.

- L'écran affiche `Wi-Fi Off` lorsque le Wi-Fi est désactivé.
- L'écran affiche `Wi-Fi On, Connecté` lorsque la radio est connectée à un réseau.
- L'écran affiche `Wi-Fi On, Déconnecté` lorsque le Wi-Fi est activé et que la radio n'est connectée à aucun réseau.

Selon les besoins de l'utilisateur, il est possible de personnaliser les annonces vocales des résultats des requêtes d'état Wi-Fi via CPS. Consultez votre fournisseur ou administrateur système pour en savoir plus.



REMARQUE:

Le bouton préprogrammé **Requête d'état Wi-Fi** est attribué par votre revendeur ou administrateur système. Consultez votre revendeur ou administrateur système pour déterminer comment la radio a été programmée.

Fonctions utilitaires

Ce chapitre présente les fonctions de configuration/infos disponibles sur votre radio.

Vérification du niveau de charge de la batterie

Suivez la procédure ci-après pour vérifier le niveau de charge de batterie de votre radio.

Appuyez sur le bouton programmé **Niveau de la batterie**.

L'un des événements suivants se produit :

- La LED devient jaune fixe, indiquant un niveau de charge satisfaisant de la batterie.

- La LED devient vert fixe, indiquant un niveau de charge complet de la batterie.
- La LED clignote en rouge, indiquant un niveau de charge faible de la batterie.

Synthèse vocale

La fonctionnalité de synthèse vocale peut uniquement être activée par votre revendeur ou votre administrateur système. Si la synthèse vocale est activée, la fonctionnalité d'annonce vocale est automatiquement désactivée. Si l'annonce vocale est activée, la fonctionnalité de synthèse vocale est automatiquement désactivée.

L'indication audio peut être personnalisée par l'utilisateur.

Définition de la synthèse vocale

Suivez la procédure ci-après pour définir la fonctionnalité de synthèse vocale.

Appuyez sur le bouton préprogrammé **Synthèse vocale** pour écouter le message texte reçu.

Activation/Désactivation de la fonction du filtre anti-effet Larsen

Cette fonction permet de réduire l'effet Larsen dans les appels reçus.

Appuyez sur le bouton **Supprimeur de réaction acoustique** programmé.

Vous entendez une tonalité d'indication positive indiquant que la fonction Filtre anti-effet Larsen est désormais activée.

Vous entendrez une tonalité d'indication négative indiquant que la radio ne parvient pas à activer le Filtre anti-effet Larsen.

Activation/désactivation du système mondial de navigation par satellite

Le système GNSS (Global Navigation Satellite System, système mondial de navigation par satellite) est un système de navigation par satellite qui détermine la position exacte d'une radio. Le GNSS inclut le GPS (Global

Positioning System) et le GLONASS (Global Navigation Satellite System).



REMARQUE:

Certains modèles de radio peuvent proposer les fonctions GPS et GLONASS. La constellation GNSS est configurée à l'aide du CPS. Consultez votre revendeur ou administrateur système pour déterminer comment la radio a été programmée.

Procédez comme suit pour activer/désactiver la fonction GNSS sur votre radio.

- Appuyez sur le bouton **GNSS** programmé.

Activation/désactivation des tonalités/avertissements

Vous pouvez activer et désactiver toutes les tonalités et alertes radio, le cas échéant, sauf pour les tonalités d'alerte d'urgence. Suivez la procédure ci-après pour activer ou désactiver les tonalités et avertissements sur votre radio.

Appuyez sur le bouton programmé **Toutes Tnlés/ Avert.**

Si l'opération réussit :

- La tonalité d'indication positive est émise.
- Toutes les tonalités et tous les avertissements sont activés.

Si l'opération échoue :

- La tonalité d'indication négative est émise.
- Toutes les tonalités et tous les avertissements sont désactivés.

Niveaux de puissance

Vous pouvez personnaliser le niveau de puissance en sélectionnant l'option Haute ou Basse pour chaque canal.

Haute

Ce niveau prend en charge la communication avec des radios qui peuvent être considérablement éloignées de vous.

Faible

Ce niveau prend en charge la communication avec des radios qui se trouvent à proximité.

Définition des niveaux de puissance

Suivez la procédure ci-après pour définir les niveaux de puissance utilisés sur votre radio.

Appuyez sur le bouton **Niveau de puissance** préprogrammé.

Si l'opération réussit :

- La tonalité d'indication positive est émise.
- La radio émet à un niveau de puissance faible.

Si l'opération échoue :

- La tonalité d'indication négative est émise.
- La radio émet à un niveau de puissance élevé.

Activation/désactivation de la carte d'option

Les fonctions de la carte d'option peuvent être activées pour chaque canal et attribuées à des boutons programmables. Suivez la procédure ci-après pour activer ou désactiver la carte d'option de votre radio.

Appuyez sur le bouton **Carte d'option** préprogrammé.

Activation/désactivation de l'annonce vocale

Cette fonction permet à la radio d'énoncer par audio la zone ou le canal attribué par l'utilisateur, ou le bouton programmable sur lequel il vient d'appuyer. L'utilisateur peut personnaliser l'indication audio en fonction de ses besoins. Suivez la procédure ci-après pour activer ou désactiver l'annonce vocale sur votre radio.

Appuyez sur le bouton **Annonce vocale** programmé.

Si l'opération réussit :

- La tonalité d'indication positive est émise.
- Toutes les tonalités et tous les avertissements sont activés.

Si l'opération échoue :

- La tonalité d'indication négative est émise.

- Toutes les tonalités et tous les avertissements sont désactivés.

Basculement du routage audio entre le haut-parleur interne de la radio et un accessoire filaire

Suivez la procédure ci-après pour basculer le routage audio entre le haut-parleur interne de la radio et l'accessoire filaire.

Vous pouvez basculer le routage audio entre le haut-parleur interne de la radio et le haut-parleur d'un accessoire filaire si :

- l'accessoire filaire avec haut-parleur est branché ;
- le son n'est pas acheminé vers un accessoire Bluetooth externe.

Appuyez sur le bouton programmé de **bascule audio**.

Un signal sonore est émis lorsque le cheminement du son a été modifié.

La mise hors tension de la radio ou le retrait de l'accessoire réinitialise le routage audio vers le haut-parleur interne de la radio.

Activation/désactivation de l'audio intelligent.

Votre radio ajuste automatiquement le volume audio en fonction du bruit de l'environnement, incluant les sources de bruit mobiles et fixes. Cette fonction est uniquement dédiée à la réception et ne concerne pas l'émission audio. Suivez la procédure ci-après pour activer ou désactiver l'audio intelligent sur votre radio.

Appuyez sur le bouton **Audio intelligent** préprogrammé.



REMARQUE:

Cette fonctionnalité n'est pas disponible pendant une session Bluetooth.

Activation/désactivation de l'amélioration des trilles

Vous pouvez activer cette fonction lorsque vous parlez dans une langue dont de nombreux mots contiennent des

trilles alvéolaires (« R » roulé). Suivez la procédure ci-après pour activer ou désactiver la fonction d'amélioration des sons vibrants sur votre radio.

Appuyez sur le bouton programmé **Amélioration des sons vibrants** pour activer ou désactiver cette fonctionnalité.

Si l'opération réussit :

- La tonalité d'indication positive est émise.
- Toutes les tonalités et tous les avertissements sont activés.

Si l'opération échoue :

- La tonalité d'indication négative est émise.
 - Toutes les tonalités et tous les avertissements sont désactivés.
-

Opérations Connect Plus

Connect Plus est une solution à ressources partagées complète basée sur la technologie DMR. Connect Plus s'appuie sur un canal de contrôle dédié pour traiter les demandes et les affectations de canaux. Les fonctionnalités à disposition des utilisateurs radio dans ce système sont abordées dans ce chapitre.

Commandes supplémentaires de la radio en mode Connect Plus

Ce chapitre décrit les commandes supplémentaires de la radio à disposition de l'utilisateur par le biais de moyens préprogrammés, tels que des boutons programmables et des fonctions attribuables.

Bouton PTT (Push-to-Talk)

Le bouton **PTT** est situé sur le côté de la radio et a deux fonctions principales :

- Pendant un appel, le bouton **PTT** permet d'émettre vers d'autres radios ciblées par cet appel.

Maintenez le bouton **PTT** enfoncé pour parler. Relâchez le bouton **PTT** pour écouter.

Appuyez sur le bouton **PTT** pour ouvrir le microphone.

- Lorsqu'il n'y a pas d'appel en cours, le bouton **PTT** sert à effectuer un nouvel appel (voir [Passage d'un appel radio à la page 97](#)).

Si la tonalité Autorisation est activée, attendez la fin de la brève tonalité d'alerte avant de parler.

Boutons programmables

Votre fournisseur peut programmer les boutons programmables comme raccourcis pour accéder directement aux fonctions radio, en fonction de la durée de la pression que vous exercez sur un bouton :

Pression courte

Vous appuyez sur le bouton et relâchez rapidement.

Pression longue

Vous appuyez sur le bouton et vous le maintenez enfoncé pendant la durée programmée.



REMARQUE:

la durée programmée d'une pression s'applique à tous les paramètres et toutes les fonctions radio/ utilitaires attribuables. Reportez-vous à [Gestion de l'urgence à la page 111](#) pour plus d'informations sur la durée programmée du bouton *Urgence*.

Fonctions radio attribuables

Beacon On/Off

Permet d'activer et de désactiver la fonctionnalité de balise. Nécessite d'acheter la fonctionnalité de détresse Connect Plus.

Beacon Reset

Réinitialise (annule) le signal de détresse sans désactiver la fonctionnalité de balise. Nécessite d'acheter la fonctionnalité de détresse Connect Plus.

Commutateur® audio Bluetooth

Bascule le routage audio entre le haut-parleur interne de la radio et l'accessoire externe Bluetooth.

Connexion Bluetooth

Lance une recherche et établit la connexion Bluetooth.

Déconnexion Bluetooth

Met fin à toutes les connexions Bluetooth établies entre votre radio et les terminaux compatibles Bluetooth.

Détection Bluetooth

Active le mode découverte Bluetooth pour votre radio.

Busy Queue Cancellation

Quitte le mode d'occupation lorsqu'un appel non urgent est émis dans la file d'attente. Les appels d'urgence ne peuvent pas être annulés une fois placés dans la file d'attente.

Annonce de canal

Émet les messages d'annonce vocale de zone et de canal pour le canal courant.

Emergency On/Off

Selon la programmation, cette fonction lance ou annule une alarme ou un appel d'urgence.

Audio intelligent

Active ou désactive l'audio intelligent.

Man Down Alarms On/Off

Permet d'activer et de désactiver toutes les alarmes de détresse. Nécessite d'acheter la fonctionnalité de détresse Connect Plus.

Man Down Alarms Reset

Si l'utilisateur appuie sur ce bouton alors qu'une tonalité d'alerte de détresse est émise, cette dernière est annulée et les compteurs de la fonctionnalité sont remis à zéro, mais les alarmes de détresse ne sont pas désactivées. Nécessite l'achat de la fonctionnalité de détresse.

CGA-A Mic.ac/dés

Active ou désactive la commande de gain automatique (CGA) du microphone interne.

Accès par numérotation rapide

Lance directement un appel individuel prédéfini, une alerte d'appel prédéfinie, un message texte rapide prédéfini ou un canal désigné.

Phone Exit 

Quitte un appel téléphonique.

Confidentialité

Active ou désactive la fonction de cryptage.

Réinitialiser le canal d'accueil

Définit un nouveau canal d'accueil.

Type de sonnerie d'alerte

Fournit un accès direct au menu Type avertissement sonnerie.

Roam Request

Demande à rechercher un site différent.

Balayage

Active ou désactive le balayage.

Éteindre le rappel de canal d'accueil

Désactive le rappel de canal d'accueil.

Site Lock On/Off

Lorsque cette fonction est activée, la radio effectue une recherche sur le site en cours uniquement. Lorsqu'elle est désactivée, la radio effectue une recherche sur les autres sites en plus du site en cours.

Style vibreur

Configure le style de vibreur.

Act./désact. Annonce vocale

Active ou désactive l'annonce vocale.

Wi-Fi

Active et désactive le Wi-Fi.

Basculement de zone

Permet à l'utilisateur de basculer entre la zone 1 et la zone 2.

Fonctions utilitaires ou paramètres attribuables

Suppresseur de réaction acoustique

Active ou désactive la fonction du filtre anti-effet Larsen.

Toutes tonalités/avertissements

Active ou désactive l'ensemble des tonalités et avertissements.

Niveau de la batterie

Indique le niveau de la batterie par le biais de l'indicateur LED.

GNSS (Global Navigation Satellite System, système mondial de navigation par satellite)

Active ou désactive le système de navigation par satellites.

Distorsion du micro

Active ou désactive la fonctionnalité de contrôle de distorsion dynamique du microphone.

Niveau de puissance

Passé du niveau d'émission élevé à faible et vice-versa.

Non affecté

Indique que la fonction du bouton n'a pas encore été affectée.

Identification des indicateurs d'état en mode Connect Plus

Indicateur LED

Le voyant LED signale le statut opérationnel de votre radio.

<p>Rouge clignotant</p>	<p>La batterie de la radio ne correspond pas ou est faible, la radio reçoit une transmission d'urgence, a échoué à l'autotest au moment de son allumage ou, si elle est configurée avec le système de transpondeur à portée automatique (Auto-Range Transponder System, ARTS), est hors de portée. Le mode Muet est activé.</p>
<p>Rouge clignotant rapidement</p>	<p>La radio reçoit un fichier de firmware de la carte d'option, un fichier de fréquence réseau, un fichier de codeplug de la carte d'option par liaison radio, ou est en cours de mise à niveau vers un nouveau fichier de firmware de la carte d'option.</p>

Clignotant vert et jaune	La radio est en cours de réception d'un Avert. d'appel, a reçu un message texte, ou le balayage est activé et reçoit de l'activité.
Jaune fixe	La radio est en mode Détection Bluetooth. Indique également un niveau de charge de la batterie satisfaisant lorsqu'un bouton programmable est pressé.
Jaune clignotant double	La radio recherche activement un nouveau site.
Jaune clignotant	La radio reçoit un Avertissement d'appel ou le balayage est activé et en veille (le silencieux n'est pas désactivé).
Vert fixe	La radio est en cours d'allumage ou de transmission. Indique également la complète autonomie de la batterie lorsque vous appuyez sur le bouton programmé Niveau de la batterie .
Vert clignotant	La radio se met sous tension, reçoit un appel ou des données.



Vert clignotant double	La radio reçoit un appel protégé par la fonction Secret.
-------------------------------	--

Tonalités d'indication

Les tonalités émises sur le haut-parleur de la radio sont décrites ci-après.





Tonalité aiguë Tonalité grave

Les tonalités d'indication fournissent des indications sonores relatives à l'état de la radio après le déclenchement d'une tâche par l'utilisateur.

	Tonalité d'indication positive
	Tonalité d'indication négative

Tonalités d'alerte

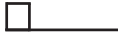
Les tonalités d'alerte vous informent de l'état de la radio ou vous avertissent en cas de réception de données sur celle-ci.

Tonalité continue 	Son uniforme. Émise en continu jusqu'à la fin de l'état.
Tonalité périodique 	Tonalité périodique selon la durée programmée. La tonalité est répétée à intervalles réguliers.
Tonalité répétitive 	Un seul son est répété jusqu'à ce que l'utilisateur le désactive.
Tonalité momentanée 	Un son est émis une fois pendant une courte période programmée.

Basculement entre les modes Connect Plus et non Connect Plus

Pour passer à un mode non Connect Plus, vous devez changer de zone (si votre revendeur ou administrateur système a programmé la radio en conséquence). Contactez votre revendeur ou administrateur système pour déterminer si la radio a été programmée avec des zones non Connect Plus et identifier les fonctions disponibles lors du fonctionnement dans des zones non Connect Plus.

Passage/réception d'appels en mode Connect Plus

Cette section explique le fonctionnement général de votre radio ainsi que les fonctions d'appel qu'elle propose.

Sélection d'un site

Un site offre une couverture pour une zone spécifique. Un site Connect Plus dispose d'un contrôleur et de 15 relais maximum. Dans un réseau multi-sites, la radio Connect Plus recherche automatiquement un nouveau site lorsque le niveau du signal émanant du site en cours tombe en dessous d'un seuil acceptable.

Demande d'itinérance

Une demande d'itinérance demande à la radio de rechercher un site différent, même si le signal du site en cours est acceptable.

Si aucun site n'est disponible :

- La radio continue à chercher dans la liste de sites.
- La radio revient au site précédent s'il est toujours disponible.



REMARQUE:

cette fonction est programmée par votre revendeur.

Appuyez sur le bouton **Demande d'itinérance** programmé.

Un signal sonore est émis pour indiquer que la radio a changé de site.

Verrouillage site act./désact.

Lorsque cette fonction est activée, la radio effectue une recherche sur le site en cours uniquement. Lorsqu'elle est

désactivée, la radio effectue une recherche sur les autres sites en plus du site en cours.

Appuyez sur le bouton programmé **Verrouillage site**.

Si la fonction **Verrou. site** est activée :

- Un signal sonore positif indique que la radio est verrouillée sur le site en cours.

Si la fonction **Verrou. site** est désactivée :

- Un signal sonore négatif indique que la radio n'est pas verrouillée.

Sélection d'une zone

La radio peut être programmée avec 16 zones Connect Plus maximum et chacune de ces zones contient jusqu'à 16 positions attribuables sur le bouton sélecteur de canal.

Chaque position attribuable du bouton peut être utilisée pour activer l'un des types d'appels vocaux suivants :

- Group Call
- Multi-group Call
- Site All Call

- Appel individuel

Pour accéder à la fonctionnalité Zone, procédez comme suit : Appuyez sur le bouton **Basculement de zone** préprogrammé.

Utilisation de plusieurs réseaux

Si la radio est programmée pour utiliser plusieurs réseaux Connect Plus, vous pouvez sélectionner un autre réseau en basculant vers la zone Connect Plus affectée au réseau approprié. Ces affectations de réseaux à des zones sont définies par votre revendeur en programmant la radio.

Sélection d'un type d'appel

Utilisez le bouton de sélection de canal pour sélectionner un type d'appel. Il peut s'agir d'un appel de groupe, d'un appel multi-groupe, d'un appel général ou d'un appel individuel, en fonction de la programmation de la radio. Si vous placez le bouton de sélection de canal sur une autre position (affectée à un type de canal), la radio s'enregistre de nouveau sur le site Connect Plus. La radio s'enregistre avec l'ID de groupe d'enregistrement programmé pour la nouvelle position du sélecteur de canal le nouveau type d'appel.

Si vous sélectionnez une position à laquelle aucun type d'appel n'a été attribué, votre radio émet une tonalité continue. Comme la radio ne fonctionne pas lorsque vous sélectionnez un canal non programmé, utilisez le sélecteur de canal pour sélectionner un canal programmé.

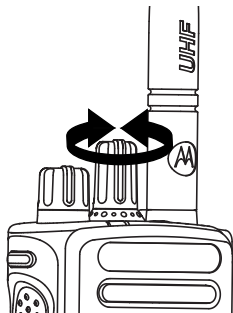

Une fois que la zone requise est définie (si plusieurs zones sont définies sur la radio), tournez le sélecteur de canal programmé pour sélectionner le type d'appel.

Réception et prise d'un appel radio

Lorsque le canal, l'ID du terminal ou le type d'appel est défini, vous pouvez recevoir des appels et y répondre.

La LED s'allume en vert fixe lorsque la radio émet et clignote en vert lorsque la radio reçoit.



REMARQUE:

La LED s'allume en vert fixe lorsque la radio émet, clignote double en vert lorsque la radio reçoit un appel confidentiel. Pour décrypter un appel protégé par la fonction Secret, votre radio doit avoir la même clé privée OU la même valeur de clé et le même ID de clé (programmés par votre fournisseur) que la radio émettrice (la radio qui vous appelle).

Reportez-vous à la section [Confidentialité à la page 120](#) pour plus d'informations.

Réception et réponse à un appel de groupe

Pour recevoir un appel provenant d'un groupe d'utilisateurs, votre radio doit être configurée comme membre de ce groupe.

La LED clignote en vert. Votre radio active le son à nouveau et l'appel entrant est audible dans le haut-parleur.

- 1 Tenez la radio en position verticale à une distance de 2,5 à 5 cm de votre bouche.

La LED s'allume en vert fixe.

-
- 2 Attendez la fin d'une des tonalités Parler autorisé (si cette option est activée) et parlez distinctement dans le microphone.

-
- 3 Relâchez le bouton **PTT** pour écouter.

En l'absence d'activité vocale pendant une durée prédéterminée, la communication est automatiquement interrompue.



REMARQUE:

Pour obtenir des informations sur comment lancer un appel de groupe, reportez-vous à [Passage d'un appel de groupe à la page 98](#).

Réception et réponse à un appel individuel

Un appel individuel est un appel provenant d'une radio individuelle communiquant avec une autre radio individuelle.

Lorsque vous recevez un appel individuel, la LED clignote en vert. Votre radio active le son à nouveau et l'appel entrant est audible dans le haut-parleur de la radio.

- 1 Tenez la radio en position verticale à une distance de 2,5 à 5 cm de votre bouche.

- 2 Appuyez sur le bouton **PTT** pour répondre à l'appel. La LED s'allume en vert fixe.

- 3 Attendez la fin de la tonalité Parler autorisé (si cette option est activée) et parlez distinctement dans le microphone.

- 4 Relâchez le bouton **PTT** pour écouter.

En l'absence d'activité vocale pendant une durée prédéterminée, la communication est automatiquement interrompue.

Vous entendez une courte tonalité.

Pour plus d'informations sur la procédure d'appel individuel, reportez-vous à [Passage d'un appel individuel à la page 99](#).

Réception d'un appel général de site

Un appel général de site est un appel lancé par une radio individuelle à toutes les radios de ce site. Il permet de diffuser des annonces importantes, dont les utilisateurs doivent tenir compte.

Lorsque vous recevez un appel général de site, une tonalité retentit et la LED clignote en vert.

Votre radio active le son à nouveau et l'appel entrant est audible dans le haut-parleur.

Il n'y a aucun délai d'attente prédéterminé avant la fin d'un appel général de site.

Vous ne pouvez pas répondre à un appel général de site.



REMARQUE:

si vous changez de canal pendant la réception d'un appel général de site, il sera interrompu. Vous ne pouvez utiliser aucun des boutons préprogrammés avant la fin d'un appel général de site.

Réception d'un appel téléphonique individuel entrant

Lorsque vous recevez un appel téléphonique individuel entrant, la LED clignote en vert. Le silencieux de la radio est désactivé et l'appel téléphonique individuel entrant se fait entendre dans le haut-parleur de la radio.

1 Maintenez le bouton **PTT** enfoncé pour répondre et parler. Relâchez le bouton **PTT** pour écouter.

2 Appuyez sur le bouton programmé **Phone Exit** (Quitter téléphone) pour mettre fin à l'appel.

Une brève tonalité de retour retentit.

Réception d'un appel téléphonique entrant de groupe de parole

Lorsque vous recevez un appel téléphonique entrant de groupe de parole, La LED clignote en vert. Le silencieux de

la radio est désactivé et l'appel de groupe entrant se fait entendre dans le haut-parleur de la radio.

Appuyez sur le bouton **PTT** pour parler et relâchez-le pour écouter.

Appel téléphonique multi-groupe entrant

Lorsque vous recevez un appel téléphonique multi-groupe entrant, la LED clignote en vert. Le silencieux de la radio est désactivé et l'appel multi groupe entrant se fait entendre dans le haut-parleur de la radio.

Passage d'un appel radio

Après avoir sélectionné un canal, vous pouvez sélectionner l'alias ou ID d'un terminal ou d'un groupe avec les boutons suivants :

- Le sélecteur de canal.
- Un bouton programmé **Accès direct** : la fonction Accès direct vous permet de passer très facilement un appel individuel vers un ID spécifique. Cette fonction peut être attribuée à une pression brève ou prolongée d'un bouton programmable. Vous pouvez attribuer un seul ID

à un bouton **Accès par numérotation rapide**. Plusieurs boutons d'**accès par numérotation rapide** peuvent être programmés sur votre radio.



REMARQUE:

la fonction Secret doit être activée sur le canal pour que votre radio puisse émettre en utilisant le cryptage. Seules les radios cibles ayant la même valeur de clé et le même ID de clé que votre radio peuvent déchiffrer la transmission.

Reportez-vous à la section [Confidentialité à la page 120](#) pour plus d'informations.

Passage d'un appel

Cette fonctionnalité permet aux utilisateurs radio de passer différents types d'appel : appel de groupe, appel individuel, appel général de site, appel multi-groupe.

Passage d'un appel de groupe

Pour lancer un appel destiné à un groupe d'utilisateurs, votre radio doit être configurée comme membre de ce groupe.

- 1 Sélectionnez le canal correspondant à l'ID ou à l'alias de groupe actif. Voir [Sélection d'un type d'appel à la page 94](#).

- 2 Tenez la radio en position verticale à une distance de 2,5 à 5 cm de votre bouche.

- 3 Appuyez sur le bouton **PTT** pour lancer l'appel. La LED s'affiche en vert fixe.

- 4 Attendez la fin de la tonalité Parler autorisé (si cette option est activée) et parlez distinctement dans le microphone.

- 5 Relâchez le bouton **PTT** pour écouter.
Lorsque la radio cible répond, la LED clignote en vert.
En l'absence d'activité vocale pendant une durée prédéterminée, la communication est automatiquement interrompue.

Passage d'un appel individuel

Vous pouvez recevoir et/ou répondre à un appel individuel provenant d'un poste autorisé, mais votre radio doit être programmée pour que vous puissiez lancer un Appel individuel.

Une tonalité d'indication négative est émise si vous effectuez un appel individuel via la touche **Accès par numérotation rapide**, si cette fonction n'est pas activée.

Pour contacter une radio individuelle, vous pouvez envoyer un message texte rapide ou un avertissement d'appel. Pour plus d'informations, reportez-vous à [Message texte à la page 74](#) ou [Fonctionnement de l'avertissement d'appel à la page 109](#).

- 1 Sélectionnez l'une des options suivantes :
 - Sélectionnez le canal correspondant à l'ID ou à l'alias de terminal actif. Voir [Sélection d'un type d'appel à la page 94](#).
 - Appuyez sur le bouton **Accès direct** préprogrammé.
-
- 2 Tenez la radio en position verticale à une distance de 2,5 à 5 cm de votre bouche.
-

- 3 Appuyez sur le bouton **PTT** pour lancer l'appel.
La LED s'allume en vert fixe.
-

- 4 Attendez la fin de la tonalité Parler autorisé (si cette option est activée) et parlez distinctement dans le microphone.
-

- 5 Relâchez le bouton **PTT** pour écouter.

Lorsque la radio cible répond, la LED clignote en vert.

En l'absence d'activité vocale pendant une durée prédéterminée, la communication est automatiquement interrompue. Vous entendez une courte tonalité.

Passer un appel général de site

Cette fonction permet de lancer un appel vers tous les utilisateurs du site qui ne sont pas engagés dans un autre appel. Vous devez programmer votre radio pour pouvoir utiliser cette fonction.

Les utilisateurs du canal/site ne peuvent pas répondre à un appel général de site.

- 1 Sélectionnez le canal avec l'alias du groupe d'appel général de site. Voir [Sélection d'un type d'appel à la page 94](#).

-
- 2 Tenez la radio en position verticale à une distance de 2,5 à 5 cm de votre bouche.

-
- 3 Appuyez sur le bouton **PTT** pour lancer l'appel.
La LED s'allume en vert fixe.

-
- 4 Attendez la fin de la tonalité Parler autorisé (si cette option est activée) et parlez distinctement dans le microphone.

Passage d'un appel multi-groupe

Cette fonction permet de lancer un appel vers tous les utilisateurs de plusieurs groupes. Vous devez programmer votre radio pour pouvoir utiliser cette fonction.



REMARQUE:

les utilisateurs des groupes ne peuvent pas répondre à un appel multi-groupe.

- 1 Tournez le sélecteur de canal pour sélectionner l'alias ou l'ID multi-groupe.

-
- 2 Appuyez sur le bouton **PTT** pour lancer l'appel.
La LED s'allume en vert fixe.

Attendez la fin de la tonalité Parler autorisé (si cette option est activée) et parlez distinctement dans le microphone.

Lancement d'un appel individuel avec un bouton d'accès direct

La fonction Appel en accès direct permet de lancer aisément un appel individuel vers un alias ou un ID d'appel individuel. Cette fonction peut être attribuée à une pression brève ou prolongée d'un bouton programmable.

Vous ne pouvez affecter qu'UN SEUL alias ou ID à un bouton d'accès direct. Plusieurs boutons peuvent être

programmés pour utiliser les boutons Appel en accès direct via une seule touche.

- 1 Appuyez sur le bouton d'**accès direct** programmé pour lancer un appel individuel vers l'alias ou l'ID d'appel individuel.

- 2 Tenez la radio en position verticale à une distance de 2,5 à 5 cm de votre bouche.

- 3 Appuyez sur le bouton **PTT** pour lancer l'appel.
La LED s'allume en vert fixe.

- 4 Attendez la fin de la tonalité Parler autorisé (si cette option est activée) et parlez distinctement dans le microphone.

- 5 Relâchez le bouton **PTT** pour écouter.
Lorsque la radio cible répond, la LED clignote en vert.
En l'absence d'activité vocale pendant une durée prédéterminée, la communication est automatiquement interrompue.

Fonctionnalités avancées en mode Connect Plus

Ce chapitre indique comment utiliser les fonctions disponibles sur votre radio.

Rappel de canal d'accueil

Cette fonctionnalité fournit un rappel lorsque la radio n'est pas définie sur le canal d'accueil pendant un certain laps de temps.

Si cette fonction est activée via le CPS, l'annonce et la tonalité de rappel de canal d'accueil retentissent régulièrement lorsque la radio n'est pas définie sur le canal d'accueil pendant un certain laps de temps.

Vous pouvez répondre au rappel en effectuant l'une des actions suivantes :

- Retournez au canal d'accueil.
- Désactivez temporairement le rappel en utilisant le bouton programmable.
- Définissez un nouveau canal d'accueil via le bouton programmable.

Désactivation du rappel de canal d'accueil

Lorsque le rappel de canal d'accueil se déclenche, vous pouvez le désactiver temporairement en procédant comme suit.

Appuyez sur le bouton programmable **Couper le rappel du canal d'accueil**.

Définition d'un nouveau canal d'accueil

Lorsque le rappel de canal d'accueil se déclenche, vous pouvez définir un nouveau canal d'accueil en effectuant l'opération suivante.

- Appuyez sur le bouton programmable **Réinitialiser le canal d'accueil**.

Reprise d'appel automatique

Le mode reprise d'appel automatique est une fonction du système qui permet de continuer à émettre et à recevoir des appels, hors urgence, vers le contact de groupe sélectionné, en cas d'apparition de certains types de dysfonctionnements du système Connect Plus.

Lorsque l'un de ces dysfonctionnements se produit, la radio tente de changer de site Connect Plus. Ce processus de recherche permet à votre radio de trouver un site Connect Plus fonctionnel, ou bien un « canal en reprise d'appel » (si la reprise d'appel automatique est activée sur votre radio). Un canal en reprise d'appel est un relais faisant partie en principe d'un site Connect Plus fonctionnel, mais qui n'est actuellement pas en mesure de communiquer avec son contrôleur de sites ou le réseau Connect Plus. En mode reprise d'appel, le relais agit en tant que relais numérique unique. Le mode reprise d'appel automatique prend en charge uniquement les appels de groupe hors urgence. Aucun autre type d'appel n'est pris en charge en mode reprise d'appel.

Indications du mode reprise d'appel automatique

Lorsque votre radio utilise un canal de reprise d'appel, vous entendez la tonalité de la reprise d'appel par intermittence environ toutes les 15 secondes (sauf lors de la transmission). Votre radio n'autorise les appels PTT que sur le contact de groupe sélectionné (appel de groupe, appel multi-groupe ou appel général de site). Vous ne pouvez lancer aucun autre type d'appel.

Passage/réception d'appels en mode reprise d'appel



REMARQUE:

les appels sont audibles uniquement par les radios qui surveillent le même canal en reprise d'appel et qui sont sélectionnées sur le même groupe. Les appels ne sont pas envoyés vers les autres sites et relais.

Les appels vocaux d'urgence ou les avertissements d'urgence ne sont pas disponibles en mode reprise d'appel. Si vous appuyez sur le bouton Urgence en mode reprise d'appel, la radio émet une tonalité qui indique qu'il s'agit d'un bouton non valide.

Les appels individuels (de radio à radio) et téléphoniques ne sont pas disponibles en mode reprise d'appel. Si vous appelez un contact privé, le signal sonore de refus est généré. Dans ce cas, vous devez sélectionner un contact de groupe. Parmi les autres appels non pris en charge, citons l'écoute ambiance, l'Avertissement d'appel, la vérification de la radio, l'activation de radio, la désactivation de radio, les messages texte, les mises à jour d'emplacement et les appels de données par paquet.

La fonctionnalité ETCA (Enhanced Traffic Channel Access) n'est pas prise en charge en mode reprise d'appel automatique. Si au moins deux utilisateurs de radio appuient sur le bouton **PTT** simultanément (ou presque au même moment), il est possible que les deux radios transmettent jusqu'à ce qu'ils relâchent le bouton **PTT**. Dans ce cas, il est possible qu'aucune des transmissions ne soient comprises par les radios réceptrices.

La procédure qui permet de lancer des appels en mode reprise d'appel est similaire au fonctionnement normal. Il suffit de sélectionner le contact de groupe approprié (en utilisant la méthode normale de sélection de canal de la radio), puis d'appuyer sur le bouton **PTT** pour lancer l'appel. Il se peut que le canal soit déjà utilisé par un autre groupe. Dans ce cas, un signal sonore d'occupation est émis. Vous pouvez sélectionner des contacts Groupe, Multi-groupe ou Appel général de site en utilisant la méthode normale de sélection de canal de la radio. Lorsque la radio fonctionne sur le canal en reprise d'appel, le multi-groupe fonctionne comme les autres groupes. L'appel est émis uniquement sur les radios sélectionnées dans le même multi-groupe.

Retour au fonctionnement normal

Si le site revient au fonctionnement à ressources partagées normal lorsque vous êtes à portée de votre relais en reprise d'appel, votre radio quitte automatiquement le mode reprise d'appel. Un « bip » d'enregistrement est émis lorsque la radio s'enregistre avec succès. Si vous êtes à portée d'un site fonctionnel (c'est-à-dire qu'il n'est pas en mode reprise d'appel), appuyez sur le bouton Demande d'itinérance (s'il a été programmé sur votre radio) pour forcer votre radio à rechercher un site disponible et à s'y enregistrer. Si aucun autre site n'est disponible, votre radio repasse en mode reprise d'appel automatique une fois sa recherche terminée. Si vous sortez de la zone de couverture du relais en reprise d'appel, la radio passe en mode de recherche.

Balayage

Cette fonction permet à votre radio de surveiller et de se joindre aux appels des groupes définis dans une liste de balayage préprogrammée. Lorsque le balayage est activé, le voyant clignote en jaune lorsque l'appareil est inactif.

Lancement et arrêt du balayage



REMARQUE:

cette procédure a pour effet d'activer ou de désactiver la fonction balayage pour toutes les zones Connect Plus ayant le même ID de réseau que la zone actuellement sélectionnée.

Vous pouvez démarrer et arrêter le balayage en appuyant sur le bouton programmé **Balayage**.

- Une tonalité retentit pour indiquer que la fonction Balayage a été activée ou désactivée.
- Lorsque la fonction Balayage est activée, la tonalité devient plus aiguë.
- Lorsque la fonction Balayage est désactivée, la tonalité devient plus grave.

Réponse à une transmission pendant un balayage

Pendant le balayage, votre radio s'arrête sur un groupe où elle détecte de l'activité. La radio écoute continuellement

les membres de la liste de balayage lorsque l'appareil est inactif sur le canal de contrôle.

1 Tenez la radio en position verticale à une distance de 2,5 à 5 cm de votre bouche.

2 Appuyez sur le bouton **PTT** pendant le délai de maintien.

La LED s'allume en vert fixe.

3 Attendez la fin de la tonalité Parler autorisé (si cette option est activée) et parlez distinctement dans le microphone.

4 Relâchez le bouton **PTT** pour écouter.

Si vous ne répondez pas pendant le délai de maintien, le balayage se poursuit sur d'autres groupes.

Comprendre le fonctionnement du balayage



REMARQUE:

Si vous balayez un appel pour un groupe qui n'est affecté à aucune position du canal dans la zone actuellement sélectionnée et que vous manquez la durée de mise en attente de l'appel, passez à la bonne zone, puis sélectionnez la position de canal du groupe pour répondre à ce groupe.

Dans certains cas, vous pouvez manquer des appels pour les groupes qui figurent dans votre liste de balayage.

Lorsque vous manquez un appel pour l'une des raisons suivantes, cela n'implique pas que la radio ne fonctionne pas correctement. Il s'agit d'une opération de balayage normale pour Connect Plus.

- La fonction de balayage n'est pas activée (vérifiez si la LED clignote en jaune).
- Vous participez déjà à un appel.
- Aucun membre du groupe balayé n'est enregistré sur le site (systèmes multisites uniquement).

Réponse de balayage

Si votre radio balaie un appel à partir de la liste de balayage de groupe sélectionnable et que vous appuyez sur le bouton **PTT** pendant le balayage de l'appel, le fonctionnement de la radio varie selon que la réponse de balayage a été activée ou désactivée pendant la programmation de la radio. Consultez votre fournisseur ou administrateur système pour en savoir plus.

Réponse de balayage désactivée

La radio quitte l'appel balayé et tente d'émettre au contact pour la position de canal actuellement sélectionnée. Une fois que le temps de maintien sur le contact actuellement sélectionné expire, la radio revient au canal d'accueil et démarre le compteur de temps de maintien du balayage. La radio reprend le balayage de groupe après l'expiration du compteur de temps de maintien du balayage.

Réponse de balayage activée

Si vous appuyez sur le bouton **PTT** pendant le temps de maintien de groupe de l'appel balayé, la radio tente d'émettre au groupe balayé.



REMARQUE:

Si vous balayez un appel pour un groupe qui n'est pas affecté à une position du canal dans la zone actuellement sélectionnée et que vous manquez le temps de maintien de l'appel, basculez vers la zone correcte, puis sélectionnez la position de canal du groupe pour répondre à ce groupe.

Modification de la priorité pour un groupe de discussion

La fonction Moniteur prioritaire permet à la radio de recevoir automatiquement la transmission du groupe de discussion possédant une priorité plus élevée lorsqu'elle se trouve dans un autre appel. Une tonalité retentit lorsque la radio passe à l'appel possédant une priorité plus élevée. Le CPS de la carte d'option MOTOTRBO Connect Plus permet de configurer deux niveaux de priorité pour les groupes de parole : P1 et P2. P1 est prioritaire sur P2.

**REMARQUE:**

Si l'ID de groupe d'annulation d'urgence par défaut est configuré dans le CPS de la carte d'option MOTOTRBO Connect Plus, il existe trois niveaux de priorité pour les groupes de parole : P0, P1 et P2. P0 est l'ID de groupe d'annulation d'urgence permanent et possède la priorité la plus élevée. Consultez votre fournisseur ou administrateur système pour en savoir plus.

Paramètres des indicateurs d'appel

Cette fonction permet aux utilisateurs radio de configurer les sonneries des appels et ou des messages texte.

Sélection d'un type d'alerte sonore

**REMARQUE:**

Le bouton préprogrammé **Type avert.son.** est attribué par votre revendeur ou par l'administrateur système. Consultez votre revendeur ou administrateur système pour déterminer comment la radio a été programmée.

Vous pouvez programmer votre radio pour qu'elle vibre lors de la réception d'appels.

La radio vibre une fois s'il s'agit d'un style de sonnerie momentané. La radio vibre plusieurs fois s'il s'agit d'un mode de sonnerie répétitif. Lorsqu'elle est réglée sur Sonnerie & Vibration, la radio émet une tonalité spécifique en cas de transaction radio entrante (par exemple : alerte d'appel ou message). Cette tonalité ressemble à la tonalité d'indication positive ou à celle d'un appel manqué.

Pour les radios équipées de batteries qui prennent en charge la fonction Vibration et fixées à un clip de ceinture à vibration, les options de type d'avertissement sonore disponibles sont Silencieux, Sonnerie, Vibration, et enfin Sonnerie & Vibration.

Pour les radios équipées de batteries qui ne prennent pas en charge la fonction Vibration et non fixées à un clip de ceinture à vibration, le type d'avertissement sonore est automatiquement défini sur Sonnerie. Si vous appuyez sur le bouton programmé **Type avert. son.**, une tonalité d'erreur retentit, indiquant que les options de type d'avertissement sonnerie multiples sont désactivées.

Vous pouvez sélectionner un type d'avertissement sonore en effectuant l'opération suivante.

- Appuyez sur le bouton programmé **Type avert.son.** pour activer/désactiver la fonction d'annonce vocale

ou de synthèse vocale, et le comportement de la radio des options suivantes.

- Pour Silencieux, la fonction d'annonce vocale ou de synthèse vocale émet un **type d'avertissement sonore silencieux** uniquement.
- Pour Sonnerie uniquement, la fonction d'annonce vocale ou de synthèse vocale émet un **type d'avertissement sonore** et la radio émet une tonalité.
- Pour Vibration uniquement, la fonction d'annonce vocale ou de synthèse vocale émet un **type d'avertissement sonore** et la radio vibre.
- Pour Sonnerie & Vibration, la fonction d'annonce vocale ou de synthèse vocale émet un **type d'avertissement sonore** et la radio émet une tonalité et vibre.

Configuration du style de vibreur



REMARQUE:

Le bouton préprogrammé **Style de vibreur** est attribué par votre revendeur ou par l'administrateur système. Consultez votre revendeur ou administrateur système pour déterminer comment la radio a été programmée.

Le style de vibreur est activé lorsque le clip de ceinture à vibration est relié à la radio avec une batterie qui prend en charge la fonction Vibreur.

Vous pouvez configurer le style de vibreur en procédant de la manière suivante.

- Appuyez sur le bouton programmé **Style vibreur** pour définir le mode de vibration court, moyen ou long de la radio. La fonction d'annonce vocale ou de synthèse vocale est définie sur **Style vibreur**.

Volume croissant de la tonalité des alarmes

Vous pouvez programmer votre radio pour qu'elle vous avertisse en continu qu'un appel reçu attend une réponse. Votre radio augmente automatiquement le volume de la

tonalité pendant une période prédéterminée. Cette fonction est appelée Avert. croissant.

Fonctionnement de l'avertissement d'appel

La fonction d'avertissement d'appel vous permet de demander à un utilisateur de vous rappeler dès que cela lui sera possible.

Cette fonction est accessible via un bouton **d'accès par numérotation rapide** programmé.

Réponse aux avertissements d'appels

Suivez la procédure ci-après pour répondre aux avertissements d'appel sur votre radio.

Lorsque vous recevez un avertissement d'appel :

- Une tonalité répétitive est émise.
- La LED clignote en jaune.

Appuyez sur le bouton **PTT** dans les 4 secondes suivant la réception de la page Alerte d'appel pour répondre à l'appel individuel.

Passage d'un avertissement d'appel avec le bouton Accès direct

Appuyez sur le bouton **Accès par numérotation rapide** préprogrammé pour lancer un avertissement d'appel à un alias prédéfini.

La LED s'allume en vert fixe pendant que votre radio envoie l'avertissement d'appel.

Si l'accusé de réception d'avertissement d'appel est reçu, une tonalité d'indication positive est émise.

Si l'accusé de réception d'avertissement d'appel n'est pas reçu, une tonalité d'indication négative retentit.

Mode Muet

Le mode Muet permet à l'utilisateur de couper le son de tous les indicateurs sonores de la radio.

Une fois la fonctionnalité Mode Muet activée, le son de tous les indicateurs sonores est coupé, à l'exception des fonctionnalités de priorité supérieure telles que les opérations d'urgence.

Lorsque l'utilisateur quitte le mode Muet, la radio recommence à émettre les transmissions audio et les tonalités en cours.



REMARQUE:

Il s'agit d'une fonction disponible à l'achat. Consultez votre fournisseur ou administrateur système pour en savoir plus.

Activation du mode Muet

Pour activer le mode Muet, procédez comme suit.

Effectuez l'une des opérations suivantes :

- Accédez à cette fonctionnalité via le bouton **Mode Muet** programmé.
- Accédez à cette fonctionnalité en plaçant brièvement la radio face vers le bas.

Selon le modèle de la radio, la fonctionnalité FaceDown peut être activée via le menu de la radio ou par l'administrateur système. Consultez votre fournisseur ou administrateur système pour en savoir plus.



IMPORTANT:

L'utilisateur peut activer soit la fonctionnalité PTI/DATI, soit la fonctionnalité FaceDown. Il est impossible d'activer les deux fonctionnalités en même temps.



REMARQUE:

La fonctionnalité FaceDown s'applique uniquement aux modèles DP4401e.

Les événements suivants se produisent lorsque le mode Muet est activé :

- Une tonalité d'indication positive est émise.
- La LED rouge commence à clignoter et cesse de clignoter une fois que l'utilisateur quitte le mode Muet.
- Le son de la radio est désactivé.
- Le compte à rebours de la durée configurée pour le délai du mode Muet commence.

Sortie du mode Muet

Le mode Muet prend fin automatiquement une fois le délai défini pour cette fonctionnalité expiré.

Pour quitter manuellement le mode Muet, effectuez l'une des opérations suivantes :

- Appuyez sur le bouton **Mode Muet** préprogrammé.
- Appuyez sur le bouton **PTT** d'une entrée.
- Placez brièvement la radio face vers le haut.

**REMARQUE:**

La fonctionnalité FaceDown s'applique uniquement aux modèles DP4401e.

Les événements suivants se produisent lorsque le mode Muet est désactivé :

- Une tonalité d'indication négative est émise.
- La LED rouge clignotante s'éteint.
- Votre radio active le son et l'état du haut-parleur est restauré.
- Si le délai du mode Muet n'a pas expiré, il est interrompu.

**REMARQUE:**

L'utilisateur quitte également le mode Muet s'il transmet un signal vocal ou passe sur un canal non programmé.

Gestion de l'urgence

**REMARQUE:**

Si votre radio est préprogrammée pour un lancement d'urgence Silencieux ou Silencieux avec voix, dans la plupart des cas, elle quitte automatiquement le mode silencieux une fois l'appel d'urgence ou l'alerte d'urgence terminé(e). Néanmoins, il existe une exception à cette règle lorsque Alerte d'urgence est le mode d'urgence défini et que Silencieux est le type d'urgence défini. Si la radio est programmée de cette manière, le mode silencieux reste actif jusqu'à ce que vous le désactiviez en appuyant sur le bouton **PTT** ou sur le bouton configuré pour Urgence désact.

Les appels vocaux d'urgence et les alertes d'urgence ne sont pas pris en charge en mode reprise d'appel automatique Connect Plus. Pour plus d'informations, reportez-vous à la section [Reprise d'appel automatique à la page 102](#).

Une alerte d'urgence sert à signaler une situation critique. Vous pouvez lancer un appel d'urgence à tout moment et dans n'importe quel état, même lorsqu'il existe une activité sur le canal en cours. Appuyez sur le bouton **Urgence** pour passer en mode Urgence programmé. Vous pouvez également lancer le mode d'urgence préprogrammé en

activant la fonctionnalité Man Down facultative. Il se peut que la fonction d'urgence soit désactivée sur votre radio.

Votre fournisseur peut régler la durée de la pression sur le bouton **Urgence** programmé, sauf pour la pression longue qui est similaire à tous les autres boutons :

Pression courte

Entre 0,05 seconde et 0,75 seconde.

Pression longue

Entre 1,00 seconde et 3,75 secondes.

Le bouton **Urgence** est attribué à la fonction Urgence activée/désactivée. Pour plus d'informations sur les fonctions attribuées au bouton **Urgence**, consultez votre fournisseur local.

- Si la pression courte sur le bouton **Urgence** est attribuée à l'activation du mode Urgence, la pression longue sur ce bouton **Urgence** est attribuée à la désactivation de ce mode.
- Si la pression longue sur le bouton **Urgence** est attribuée à l'activation du mode Urgence, la pression courte sur ce bouton **Urgence** est attribuée à la désactivation de ce mode.

Lorsque votre radio est sélectionnée dans une zone Connect Plus, elle prend en charge trois modes d'urgence :

Emergency Call

Vous devez appuyer sur le bouton **PTT** pour parler pendant l'intervalle d'urgence défini.

Appel d'urgence avec suivi vocal

Pour la première transmission sur l'intervalle d'urgence défini, le microphone est automatiquement rétabli et vous pouvez parler sans appuyer sur le bouton **PTT**. Le microphone reste activé de cette manière pour une durée préprogrammée dans la radio. Pour les transmissions suivantes dans le même appel d'urgence, vous devez appuyer sur le bouton **PTT**.

Emergency Alert

Une alerte d'urgence n'est pas un appel vocal. Il s'agit d'une notification d'urgence envoyée aux radios configurées pour recevoir ces alertes. La radio envoie une alerte d'urgence via le canal de contrôle du site actuellement enregistré. L'alerte d'urgence est reçue par les radios du réseau Connect Plus programmées pour les recevoir (quel que soit le site du réseau où elles sont enregistrées).

Un seul mode d'urgence par zone peut être affecté au bouton Urgence. De plus, chaque mode d'urgence correspond à l'un des types suivants :

Regular

La radio lance un appel d'urgence et présente des indications audio et/ou visuelles.

Silent

La radio lance un appel d'urgence sans indications audio ou visuelles. La radio supprime toutes les indications audio et visuelles de l'urgence jusqu'à ce que vous appuyiez sur le bouton **PTT** pour démarrer une transmission vocale.

Silencieux avec voix

Identique à Silencieux, mais la radio rétablit le microphone pour certaines transmissions vocales.

Répondre à un appel d'urgence

La radio n'indique pas qu'elle reçoit un appel d'urgence. Répondez comme vous le feriez pour les appels de groupe.

Ignorer un appel d'annulation d'urgence

Cette fonctionnalité améliorée permet à la radio d'ignorer un appel d'annulation d'urgence.

Pour activer la fonctionnalité Ignorer un appel d'annulation d'urgence, la radio doit être configurée à partir du logiciel Connect Plus Customer Programming Software (CPCPS).

Lorsque cette fonctionnalité est activée, la radio ne reçoit pas de signaux audio sur l'ID de groupe d'annulation d'urgence par défaut.

Consultez votre fournisseur ou administrateur système pour en savoir plus.

Lancer un appel d'urgence



REMARQUE:

Si le mode Silencieux est activé, votre radio ne donnera aucune indication sonore ou visuelle pendant l'utilisation du mode Urgence jusqu'à ce que vous appuyiez sur le bouton **PTT** pour effectuer une transmission vocale.

Si la radio est réglée sur Silencieux avec voix, elle n'affiche pas d'indications sonores ou visuelles pour signaler qu'elle fonctionne en mode d'urgence. Cependant, elle rétablit le microphone pour les transmissions des radios qui répondent à votre appel d'urgence. Les indicateurs d'urgence n'apparaissent que lorsque vous appuyez sur le bouton **PTT** pour lancer une transmission vocale depuis la radio.

Pour le fonctionnement en mode « Silencieux » et en mode « Silencieux avec voix », la radio quitte automatiquement le mode Silencieux à la fin de l'appel d'urgence.

- 1 Appuyez sur le bouton **Urgence** programmé.
-
- 2 Appuyez sur le bouton **PTT** pour lancer une transmission vocale sur le groupe d'urgence.

Lorsque vous relâchez le bouton **PTT**, l'appel d'urgence se poursuit pendant le délai défini pour la fonction Durée de mise en attente d'appel d'urgence.

Si vous appuyez sur le bouton **PTT** pendant ce délai, l'appel d'urgence se poursuit.

Lancer un appel d'urgence avec suivi vocal

La radio doit être programmée pour ce type de fonctionnement.

Lorsque cette fonction est activée, que vous appuyez sur le bouton **Urgence** programmé et que la radio reçoit l'affectation d'intervalle, le microphone est activé automatiquement sans avoir à appuyer sur le bouton **PTT**. Cet état activé du microphone est également appelé "microphone ouvert". Celui-ci s'applique à la première émission vocale effectuée depuis votre radio au cours de l'appel d'urgence. Pour les transmissions suivantes dans le même appel d'urgence, vous devez appuyer sur le bouton **PTT**.

- 1 Appuyez sur le bouton **Urgence** programmé.

- 2 Le microphone reste actif pendant la période « Micro ouvert » définie dans la programmation Codeplug de la radio.

Pendant ce temps, la LED passe au vert.

- 3 Appuyez sur le bouton **PTT** et maintenez-le enfoncé pour prolonger la période programmée.

Lancer une alerte d'urgence



REMARQUE:

si la radio est programmée pour le mode « Silencieux » ou « Silencieux avec voix », elle ne génère aucune indication sonore ou visuelle pour signaler qu'elle envoie une alerte d'urgence. Si elle est programmée pour le mode « Silencieux », le fonctionnement silencieux se poursuit indéfiniment jusqu'à ce que vous appuyiez sur le bouton PTT ou le bouton configuré pour « Urgence désactivée ». Si elle est programmée pour le mode « Silencieux avec voix », la radio annule automatiquement le mode silencieux lorsque le contrôleur de site diffuse l'alerte d'urgence.

Appuyez sur le bouton **Urgence** orange.

Une fois l'alerte d'urgence envoyée et diffusée aux autres radios, une tonalité d'indication positive est émise.

Sortie du mode d'urgence



REMARQUE:

Si l'appel d'urgence prend fin suite à l'expiration du délai Durée de mise en attente d'appel d'urgence et que la condition d'urgence persiste, appuyez de nouveau sur le bouton **Urgence** pour recommencer le processus.

Si vous lancez une alerte d'urgence en appuyant sur le bouton **Urgence** programmé, la radio quitte automatiquement le mode Urgence après avoir reçu une réponse du système Connect Plus.

Si vous lancez un appel d'urgence en appuyant sur le bouton **Urgence** programmé, la radio est affectée automatiquement à un canal lorsqu'un canal devient disponible. Une fois que la radio a transmis un message indiquant l'urgence, vous ne pouvez pas annuler l'appel d'urgence. Cependant, si vous avez appuyé sur le bouton par accident ou que l'urgence n'existe plus, vous pouvez l'indiquer sur le canal affecté. Lorsque vous relâchez le

bouton **PTT**, l'appel d'urgence prend fin à l'expiration du délai Durée de mise en attente d'appel d'urgence.

Si votre radio a été configurée avec la fonction Appel d'urgence avec suivi vocal, utilisez la période « Micro ouvert » pour expliquer votre erreur, puis appuyez sur le bouton **PTT** pour interrompre la transmission. L'appel d'urgence prend fin à l'expiration du délai Durée de mise en attente d'appel d'urgence.

Alarmes Man Down



REMARQUE:

Cette fonction s'applique uniquement aux modèles DP4400e/DP4401e .

les alarmes Man Down ne sont pas prises en charge en mode reprise d'appel. Pour plus d'informations, reportez-vous à la section [Reprise d'appel automatique à la page 102](#).

Cette section décrit la fonction Man Down de Connect Plus. Il s'agit d'une fonction disponible à l'achat qui peut s'appliquer ou non à votre radio.

Votre radio portable Connect Plus peut être activée et programmée pour une ou plusieurs alarmes de détresse (Man Down). Votre revendeur ou l'administrateur système

de la radio peut vous indiquer si elle s'applique à votre radio et les alarmes Man Down activées et programmées.

Si la radio est programmée pour une ou plusieurs des alarmes Man Down suivantes, il est important de connaître le fonctionnement de l'alarme, les indications (sonores) qu'émet la radio et l'action à exécuter.

Les alarmes Man Down ont pour fonction de signaler à d'autres personnes que vous êtes en danger. Pour ce faire, vous programmez la radio pour détecter un certain angle d'inclinaison, l'absence de mouvement ou un mouvement, en fonction de la ou des alarmes Man Down activées. Si la radio détecte un type de mouvement non autorisé et que la condition n'est pas corrigée à l'expiration d'un certain délai, elle génère une alerte sonore (si elle est programmée en conséquence). À ce stade, vous devez immédiatement exécuter une ou plusieurs des actions correctives ci-dessous, en fonction de la ou des alarmes Man Down activées pour la radio. Si vous n'exécutez pas d'action corrective dans le délai défini, la radio lance automatiquement une urgence (un appel d'urgence ou une alerte d'urgence).

- **Alerte d'inclinaison** : lorsque la radio est inclinée selon un certain angle ou dépasse cet angle d'inclinaison pendant un certain temps, elle émet une alerte sonore (si elle est programmée en conséquence). Pour

empêcher la radio d'émettre automatiquement un appel d'urgence ou une alerte d'urgence, redressez la radio.

- **Alerte anti-mouvement** : lorsque la radio reste immobile pendant un certain temps, elle émet une alerte sonore (si elle est programmée en conséquence). Pour empêcher la radio d'émettre un appel d'urgence alerte ou une alerte d'urgence, bougez immédiatement la radio.
- **Alerte de mouvement** : lorsque la radio bouge pendant un certain temps, elle génère une alerte sonore (si elle est programmée en conséquence). Pour empêcher la radio de générer automatiquement un appel d'urgence ou une alerte d'urgence, immobilisez immédiatement la radio.

Votre fournisseur ou l'administrateur système de la radio peut vous indiquer les alertes ci-dessus éventuellement activées dans la programmation de la radio. Il est possible d'activer simultanément l'alerte d'inclinaison et l'alerte anti-mouvement. Dans ce cas, l'alerte sonore se déclenche dès que la radio détecte un mouvement non conforme.

Au lieu d'exécuter l'action corrective décrite ci-dessus, vous pouvez également empêcher la radio de générer l'appel d'urgence ou l'alerte d'urgence en utilisant un bouton programmable, si la radio est configurée en

conséquence. Ce point est expliqué dans les deux sections suivantes.

Activation ou désactivation des alarmes PTI



REMARQUE:

Le bouton programmé **PTI/DATI** et les paramètres PTI/DATI sont configurés via le CPS. Consultez votre revendeur ou administrateur système pour déterminer comment la radio a été programmée.

Si vous activez la fonction PTI/DATI sur son niveau de sensibilité maximal et définissez le style de vibreur sur une valeur élevée, la radio limite automatiquement le style de vibreur sur une valeur moyenne. Cette fonction empêche un style de vibreur élevé de lancer la fonction PTI/DATI d'urgence.

La procédure d'activation ou de désactivation des alarmes de détresse dépend de la manière dont la radio est programmée. Si elle est programmée avec un bouton d'activation/de désactivation des alarmes de détresse, utilisez ce bouton pour activer ou désactiver les alarmes de détresse. Cela s'applique à toutes les alarmes de détresse activées sur la radio.

Lorsque vous utilisez le bouton programmable pour activer les alarmes PTI/DATI, la radio émet une tonalité qui augmente en intensité.

Pour entendre les signaux sonores décrits ci-dessus lors de l'activation et de la désactivation des alarmes de détresse, la radio MOTOTRBO et la carte d'option Connect Plus doivent être activées pour les tonalités du clavier.

Réinitialisation des alarmes de détresse.

Si votre radio a été programmée avec le bouton de réinitialisation des alarmes PTI/DATI, vous pouvez réinitialiser ces alarmes sans les activer ou les désactiver. Cela permet d'arrêter une alerte sonore de détresse en cours et de réinitialiser les minuteurs d'alarme. Cependant, il est toujours nécessaire de corriger la violation de mouvement en exécutant l'action corrective appropriée décrite dans la section des alarmes de détresse. Si la

violation de mouvement n'est pas corrigée dans un certain délai, l'alerte sonore redémarre.

Fonction Balise

Cette section décrit la fonction Balise. Cette fonction fait partie de la fonctionnalité Man Down de Connect Plus, une fonction que vous pouvez acheter. Votre revendeur ou l'administrateur système de la radio peut vous indiquer si la fonction Balise s'applique à votre radio.

Si la radio est activée et programmée pour une ou plusieurs des alarmes Man Down, vous pouvez également l'activer pour la fonction Balise.

Si la radio démarre automatiquement un appel d'urgence ou une alerte d'urgence suite à des alarmes Man Down et si la radio est activée pour la fonction Balise, elle émet périodiquement une alarme aiguë pendant environ dix secondes. L'intervalle peut varier si vous parlez dans la radio. La fonction Balise permet aux secouristes de vous retrouver. Si la radio est également activée pour les « balises visuelles », le rétroéclairage de la radio s'allume pendant quelques secondes chaque fois que le signal sonore de balise est émis.

Vous pouvez empêcher la radio d'émettre le signal sonore de balise en utilisant un bouton programmable configuré en

conséquence. Ce point est expliqué dans les deux sections suivantes. Si la radio ne dispose pas du bouton programmable ou de l'option de menu, vous pouvez arrêter la tonalité de balise en la mettant hors tension, puis sous tension ou en changeant de zone (si la radio est programmée pour plusieurs zones).

Activation/Désactivation de la balise

La procédure d'activation ou de désactivation de la balise dépend de la manière dont la radio est programmée. Si la radio est programmée avec un bouton d'activation/de désactivation de la balise, utilisez ce bouton pour activer ou désactiver la balise.

- Lorsque vous utilisez le bouton programmable pour activer la balise, la radio émet une tonalité radio qui augmente en intensité.
- Lorsque vous utilisez le bouton programmable pour désactiver la balise, la radio émet une tonalité radio qui diminue en intensité.

Pour entendre les signaux sonores décrits ci-dessus lors de l'activation et de la désactivation de la balise, la radio

MOTOTRBO et la carte d'option Connect Plus doivent être activées pour les tonalités du clavier.

Réinitialisation de la balise

Si la radio est programmée avec le bouton de réinitialisation de la balise il est possible de réinitialiser la balise. Ainsi, la tonalité de balise s'arrête sans avoir à désactiver la fonctionnalité de balise.

Message texte

Votre radio vous permet de recevoir des données, par exemple sous forme de message texte, depuis une autre radio ou une application de messages textes.

Il existe deux types de messages texte : les messages texte DMR courts et les messages texte. La longueur maximale d'un message texte DMR court est de 23 caractères. La longueur maximale d'un message texte est de 280 caractères, ligne d'objet comprise. La ligne d'objet s'affiche uniquement lorsque vous recevez des messages provenant d'une application de messagerie.



REMARQUE:

Cette longueur maximale s'applique uniquement aux modèles dotés de la dernière version du logiciel et du matériel. Pour les modèles de radio dotés de versions plus anciennes, la longueur maximale d'un message texte est de 140 caractères. Consultez votre fournisseur ou administrateur système pour en savoir plus.

pour la langue arabe, la saisie de texte s'effectue de droite à gauche.

Envoi d'un message texte rapide à l'aide du bouton Accès direct

Vous pouvez envoyer des messages texte rapides à l'aide du bouton programmable programmé par votre revendeur.

Appuyez sur le bouton programmé **Accès par numérotation rapide** pour envoyer un message texte rapide prédéfini à un alias prédéfini.

La LED passe au vert.

Si le message est envoyé, une tonalité est émise.

Si le message ne peut pas être envoyé, une tonalité basse est émise.

Confidentialité

Lorsque cette fonction est activée, elle protège les utilisateurs contre les possibilités d'écoute sur un canal par des personnes non autorisées grâce à une solution de brouillage logicielle. Les éléments de signalisation et d'identification des utilisateurs ne sont pas cryptés.

La fonction Secret doit être activée sur la position du sélecteur de canal sélectionnée pour que la radio puisse émettre en utilisant le cryptage, mais cela n'est pas nécessaire pour recevoir une communication. Lorsque vous sélectionnez une position du sélecteur de canal dont les transmissions sont protégées, la radio peut toujours recevoir des transmissions en clair (non brouillées).

Votre radio prend en charge le cryptage amélioré.

Pour décrypter un appel voix protégé par la fonction Secret, votre radio doit avoir la même valeur de clé et le même ID de clé (pour la fonction Crypt. amél.) que la radio émettrice.

Si votre radio reçoit un appel brouillé d'une autre valeur de clé et d'ID, vous n'entendrez rien (Crypt. amél.).

La LED s'allume en vert fixe lorsque la radio émet. Elle clignote rapidement lorsqu'elle reçoit une transmission cryptée.

Vous pouvez accéder à cette fonction en effectuant l'une des opérations suivantes :

- Appuyez sur le bouton **Secret** programmé pour activer ou désactiver cette fonction.



REMARQUE:

la fonction Secret n'est pas disponible sur certains modèles. Consultez votre fournisseur ou administrateur système pour en savoir plus.

Passage d'un appel crypté (brouillé)

Activez la confidentialité en utilisant le bouton de confidentialité programmé. La fonction Secret doit être activée sur la radio pour la position de canal sélectionnée afin de pouvoir lancer un appel confidentiel. Dans ce cas, tous les appels vocaux lancés sur la radio sont brouillés. Cela s'applique aux appels de groupe, aux appels multi-groupe, aux appels de réponse en cours de balayage, aux appels généraux de site, aux appels d'urgence et aux appels individuels. Seules les radios réceptrices ayant la même valeur de clé et le même ID de clé que votre radio peuvent déchiffrer la transmission.

Fonctionnement Bluetooth



REMARQUE:

Si cette option est désactivée via CPS, toutes les fonctionnalités associées au Bluetooth sont désactivées et la base de données de l'appareil Bluetooth est effacée.

Cette fonction vous permet d'utiliser votre radio avec un appareil (accessoire) Bluetooth par le biais d'une connexion Bluetooth sans fil. Votre radio prend en charge les dispositifs Bluetooth de marque Motorola Solutions et d'autres marques disponibles sur le marché.

Le Bluetooth offre une portée de 10 mètres avec une visibilité directe. Pour bénéficier de cette portée, aucun obstacle ne doit gêner la communication entre votre radio et votre appareil Bluetooth.

Il est déconseillé de trop séparer votre radio de votre appareil Bluetooth : celui-ci ne fonctionnerait pas normalement.

Lorsque la limite de réception approche, la voix et la qualité sonore se détériorent et les hachures sont de plus en plus fréquentes. Pour corriger ce problème, rapprochez tout simplement la radio et l'appareil Bluetooth (à moins de 10 mètres) afin de retrouver une bonne réception. La

fonction Bluetooth de votre radio présente une puissance maximale de 2,5 mW (4 dBm) sur 10 mètres.

Votre radio peut prendre en charge jusqu'à 4 connexions Bluetooth simultanées avec différents types de dispositifs Bluetooth. Par exemple, un casque et un boîtier PTT (POD). Des connexions avec plusieurs appareils Bluetooth d'un même type ne sont pas possibles.

Veillez consulter le manuel d'utilisation de votre appareil Bluetooth pour connaître ses capacités intégrales.

Recherche et connexion à un appareil Bluetooth

Vous ne devez pas désactiver votre appareil Bluetooth pendant l'opération de recherche et de connexion, sinon l'opération sera annulée.

La radio se connecte à l'appareil compatible Bluetooth à portée et dont la puissance de signal est la plus forte ou qui a déjà été connecté à la radio dans une session précédente.

- 1 Allumez votre appareil Bluetooth et mettez-le en mode Appariement. Consultez le manuel d'utilisation de l'appareil Bluetooth.
-

- 2 Sur votre radio, appuyez sur le bouton programmé **Connexion Bluetooth**.

Un signal sonore est émis et le LED clignote en jaune.

- 3 D'autres étapes peuvent être nécessaires sur votre appareil Bluetooth pour terminer l'appariement avec votre radio. Consultez le manuel d'utilisation de l'appareil Bluetooth.
-

Si l'opération réussit, tonalité d'indication positive est émise.

En cas d'échec, une tonalité d'indication négative est émise.



REMARQUE:

Vous devrez peut-être programmer un code PIN dans la radio avant de pouvoir l'apparier avec certains appareils. Contactez votre revendeur pour obtenir de plus amples informations.

Déconnexion d'un appareil Bluetooth

Sur votre radio, appuyez sur le bouton programmé **Déconnexion Bluetooth**.

Une tonalité d'indication positive est émise quand l'appareil est déconnecté.

Basculement du routage audio entre le haut-parleur interne de la radio et l'appareil Bluetooth

Vous pouvez faire basculer le routage audio entre le haut-parleur interne de la radio et l'accessoire externe Bluetooth.

Appuyez sur le bouton programmé **Commutateur audio Bluetooth**.

Un signal sonore est émis lorsque le cheminement du son a été modifié.

Mode détectable Bluetooth permanent



REMARQUE:

Le mode détectable Bluetooth permanent peut uniquement être activé via MOTOTRBO CPS. si ce mode est activé, vous ne serez **pas** en mesure d'utiliser les fonctionnalités de bouton programmable Bluetooth.

D'autres terminaux Bluetooth peuvent localiser votre radio, mais ne peuvent pas se connecter à la radio. Cela permet aux terminaux dédiés d'utiliser la position de votre radio dans le processus de localisation Bluetooth.

Activez votre appareil Bluetooth compatible et coupez-le à votre radio. Reportez-vous au manuel d'utilisation du terminal Bluetooth.

Fonctionnement Wi-Fi

Cette fonction vous permet de configurer un réseau Wi-Fi et de vous y connecter. Wi-Fi prend en charge les mises à jour du micrologiciel (firmware), du codeplug et des

ressources de la radio, par exemple les packs linguistiques et annonces vocales.



REMARQUE:

Cette fonctionnalité s'applique uniquement aux modèles DP4401e.

Wi-Fi® est une marque déposée de Wi-Fi Alliance®.

Votre radio prend en charge les réseaux Wi-Fi WEP/WPA/WPA2-Personal et WPA/WPA2-Enterprise.

Réseau Wi-Fi WEP/WPA/WPA2-Personal

Utilise l'authentification basée sur une clé pré-partagée (mot de passe).

La clé pré-partagée peut être saisie par le biais du menu ou de CPS/RM.

Réseau Wi-Fi WPA/WPA2-Enterprise

Utilise l'authentification basée sur un certificat.

Votre radio doit être pré-configurée avec un certificat.



REMARQUE:

Contactez votre revendeur ou votre administrateur système pour vous connecter à un réseau Wi-Fi WPA/WPA2-Enterprise.

Activation/désactivation du Wi-Fi

Le bouton programmé **Wi-Fi activé ou désactivé** est attribué par votre revendeur ou administrateur système. Consultez votre revendeur ou administrateur système pour déterminer comment la radio a été programmée.

Selon les besoins de l'utilisateur, il est possible de personnaliser les annonces vocales pour le bouton **Wi-Fi activé ou désactivé** programmé via CPS. Consultez votre fournisseur ou administrateur système pour en savoir plus.

Vous pouvez activer ou désactiver le Wi-Fi en procédant de la manière suivante.

- Appuyez sur le bouton programmé **Wi-Fi activé ou désactivé**. Une annonce vocale indique l'activation du Wi-Fi ou la désactivation du Wi-Fi.

Connexion à un point d'accès réseau

Lorsque vous activez le Wi-Fi, la radio effectue un balayage et se connecte à un point d'accès réseau.



REMARQUE:

Le bouton préprogrammé **Requête d'état Wi-Fi** est attribué par votre revendeur ou administrateur système. Selon les besoins de l'utilisateur, il est possible de personnaliser via CPS les annonces vocales pour le bouton **Requête d'état Wi-Fi** programmé. Consultez votre revendeur ou administrateur système pour déterminer comment la radio a été programmée.

Les points d'accès du réseau Wi-Fi WPA-Enterprise sont préconfigurés. Consultez votre revendeur ou administrateur système pour déterminer comment la radio a été programmée.

Appuyez sur le bouton **Requête d'état Wi-Fi** programmé pour être informé de l'état de la connexion par le biais d'une annonce vocale.

Une annonce vocale indique Wi-Fi désactivé, Wi-Fi activé sans connexion ou Wi-Fi activé avec connexion.

Fonctions utilitaires

Ce chapitre présente les fonctions de configuration/infos disponibles sur votre radio.

Activation/Désactivation des tonalités/avertissements

Si nécessaire, vous pouvez activer/désactiver toutes les tonalités et tous les avertissements de votre radio (sauf l'avertissement d'urgence entrant).

Appuyez sur le bouton **Toutes tonalités/avertissements** programmé.

À la tonalité ...	Indication
Tonalité d'indication positive	Toutes les tonalités et tous les avertissements sont activés .
Tonalité d'indication négative	Toutes les tonalités et tous les

À la tonalité ...	Indication
	avertissements sont désactivés.

À la tonalité ...	Transmission radio à ...
Tonalité d'indication négative	Puissance élevée

Réglage du niveau de puissance

Vous pouvez personnaliser le niveau de puissance de votre radio en sélectionnant Élevé ou Faible pour chaque zone Connect Plus.

Haute permet la communication avec des sites de tours en mode Connect Plus pouvant être considérablement éloignés de vous. **Basse** permet de communiquer avec des sites de tours à proximité en mode Connect Plus.

Appuyez sur le bouton **Niv. puissance** préprogrammé.

À la tonalité ...	Transmission radio à ...
Tonalité d'indication positive	Puissance faible

Annonce vocale

Cette fonction permet à la radio d'indiquer oralement le canal ou la zone attribuée par l'utilisateur ou une pression sur un bouton programmable. L'indication audio peut être personnalisée par l'utilisateur.

Appuyez sur le bouton **Annonce vocale** programmé.

Réglage de la fonction de synthèse vocale



REMARQUE:

La fonction de synthèse vocale peut être activée uniquement via MOTOTRBO CPS. Lorsqu'elle est activée, la fonction d'annonce vocale est automatiquement désactivée, et vice versa. Consultez votre fournisseur ou administrateur système pour en savoir plus.

Cette fonction permet à la radio d'énoncer distinctement les fonctionnalités suivantes :

- Canal actuel
- Zone actuelle
- Fonctionnalité de bouton programmé activée ou désactivée
 - Appuyez sur le bouton programmé **Annonce vocale** pour activer ou désactiver cette fonctionnalité.

Vérification du niveau de la batterie

Vous pouvez vérifier le niveau de charge de la batterie.

Appuyez sur le bouton programmé **Niveau de la batterie** pour afficher le niveau de la batterie à l'aide de l'indicateur LED.

Indicateur LED	Indication
Jaune fixe	La charge de la batterie est correcte.
Vert fixe	La charge de la batterie est complète.

Audio intelligent

Votre radio peut automatiquement ajuster son volume de façon à couvrir un bruit de fond, notamment des sources sonores stationnaires et non stationnaires. Cette fonction est uniquement dédiée à la réception et ne concerne pas l'émission audio.

Appuyez sur le bouton **Audio intelligent** programmé.



REMARQUE:

Cette fonctionnalité n'est pas disponible pendant une session Bluetooth.

Activation/Désactivation de la fonction du filtre anti-effet Larsen

Cette fonction permet de réduire l'effet Larsen dans les appels reçus.

Appuyez sur le bouton **Suppresseur de réaction acoustique** programmé.

Vous entendez une tonalité d'indication positive indiquant que la fonction Filtre anti-effet Larsen est désormais activée.

Vous entendrez une tonalité d'indication négative indiquant que la radio ne parvient pas à activer le Filtre anti-effet Larsen.

Activation/désactivation du GNSS

Le système GNSS (Global Navigation Satellite System, système mondial de navigation par satellite) est un système de navigation par satellite qui détermine la position exacte d'une radio. Le GNSS inclut le GPS (Global

Positioning System) et le GLONASS (Global Navigation Satellite System).



REMARQUE:

Certains modèles de radio peuvent proposer les fonctions GPS et GLONASS. La constellation GNSS est configurée à l'aide du CPS. Consultez votre revendeur ou administrateur système pour déterminer comment la radio a été programmée.

Appuyez sur le bouton programmé **GNSS** pour activer ou désactiver cette fonction.

Autres systèmes

Les fonctionnalités à disposition des utilisateurs radio dans ce système sont abordées dans ce chapitre.

Bouton Push-to-Talk

Le bouton **PTT** (Push-to-talk) comprend deux fonctions de base :

- Pendant un appel, le bouton **PTT** permet à la radio d'émettre vers d'autres radios participant à cet appel. Le microphone est activé lorsque vous appuyez sur le bouton **PTT**.
- Lorsqu'il n'y a pas d'appel en cours, le bouton **PTT** sert à effectuer un nouvel appel.

Exercez une pression longue sur le bouton **PTT** pour parler. Relâchez le bouton **PTT** pour écouter.

Si la tonalité Voix autorisée est activée, attendez la fin de la tonalité d'avertissement courte avant de parler.

Boutons programmables

Votre fournisseur peut programmer les boutons programmables en fonction de la durée de pression, pour

vous permettre d'accéder directement à des fonctions radio.

Pression courte

Vous appuyez sur le bouton et relâchez rapidement.

Pression longue

Vous appuyez sur le bouton et vous le maintenez enfoncé pendant la durée programmée.



REMARQUE:

Reportez-vous à [Gestion de l'urgence à la page 158](#) pour plus d'informations sur la durée programmée du bouton **Urgence**.

Fonctions radio attribuables

Les fonctions radio suivantes peuvent être attribuées à des boutons programmables.

Bascule audio

Permet de basculer le routage audio entre le haut-parleur interne de la radio et le haut-parleur d'un accessoire filaire.

Niveau de la batterie

Indique le niveau de la batterie par le biais de l'indicateur LED.

Commutateur® audio Bluetooth

Bascule le routage audio entre le haut-parleur interne de la radio et l'accessoire externe Bluetooth.

Connexion Bluetooth

Lance une recherche et établit la connexion Bluetooth.

Déconnexion Bluetooth

Met fin à toutes les connexions Bluetooth établies entre la radio et les périphériques compatibles Bluetooth.

Détection Bluetooth

Active le mode découverte Bluetooth pour votre radio.

Transfert d'appel

Active ou désactive le transfert d'appel.

Annonce de canal

Émet les messages d'annonce vocale de zone et de canal pour le canal courant.

Urgence

Selon la programmation, cette fonction lance ou annule une alarme ou un appel d'urgence.

Audio intelligent

Active ou désactive l'audio intelligent.

Itinérance de site manuelle²

Lance la recherche manuelle de site.

CGA micro

Active ou désactive la commande de gain automatique (CGA) du microphone interne.

Écoute

Écoute l'activité sur un canal sélectionné.

Suppression d'un canal nuisible²

Supprime temporairement un canal indésirable dans la liste de balayage, sauf le canal sélectionné. Le canal sélectionné correspond à la combinaison de zone ou canal sélectionnée par l'utilisateur à partir de laquelle le balayage a débuté.

Accès par numérotation rapide

Lance directement un appel individuel, téléphonique ou de groupe prédéfini, un avertissement d'appel prédéfini, un message texte rapide prédéfini ou un canal désigné prédéfini.

Fonction de carte d'option

Active ou désactive les fonctions de la carte d'option sur les canaux qui les utilisent.

² Non applicable à Capacity Plus.

Surveillance permanente²

Écoute le trafic sur un canal sélectionné jusqu'à ce que la fonction soit désactivée.

Phone Exit 

Quitte un appel téléphonique.

Confidentialité 

Active ou désactive la fonction de cryptage.

Relais/Direct²

Permet de basculer entre l'utilisation d'un relais et la communication directe avec une autre radio.

Réinitialiser le canal d'accueil

Définit un nouveau canal d'accueil.

Éteindre le rappel de canal d'accueil

Désactive le rappel de canal d'accueil.

Balayage³

Active ou désactive le balayage.

Informations du site

Lit des messages vocaux d'annonce de site pour le site actuel lorsque le mode Annonce vocale est activé.

Verrouillage site² 

Lorsque cette fonction est activée, la radio effectue une recherche sur le site en cours uniquement. Lorsqu'elle est désactivée, la radio effectue une recherche sur les autres sites en plus du site en cours.

Contrôle de télémétrie

Contrôle la broche de sortie sur une radio locale ou distante.

Transmettre la clé d'interruption à distance

Met fin à un appel interruptible en cours pour libérer le canal.

Amélioration trille

Active ou désactive l'amélioration des sons vibrants.

Act./désact. Annonce vocale

Active ou désactive l'annonce vocale.

Émission activée par la voix (VOX)

Active ou désactive la voix (VOX).

Wi-Fi

Active et désactive le Wi-Fi.

³ Non applicable à Capacity Plus - Site unique.

Basculement de zone

Permet à l'utilisateur de basculer entre la zone 1 et la zone 2.

Fonctions utilitaires ou paramètres attribuables

Les fonctions utilitaires ou paramètres radio suivants peuvent être attribués à des boutons programmables.

Tones/Alerts

Active ou désactive l'ensemble des tonalités et avertissements.

Niveau de puissance

Passes du niveau d'émission élevé à faible et vice-versa.

Indicateurs d'état

Ce chapitre présente les indicateurs d'état et les tonalités audio utilisés sur la radio.

Indicateurs LED

Les indicateurs LED signalent l'état opérationnel de votre radio.

Rouge clignotant

La radio indique que la batterie ne correspond pas.

La radio a échoué à l'auto-test au moment de l'allumage.

La radio reçoit une émission d'urgence.

La radio émet alors que son état de batterie est faible.

La radio est hors de portée si elle est configurée avec le système de transpondeur à portée automatique (ARTS, Auto-Range Transponder System).

Le mode Muet est activé.

Vert fixe

La radio est en cours d'allumage.

La radio est en cours d'émission.

La radio envoie un avertissement d'appel ou une transmission urgente.

Indique un niveau de charge complet de la batterie lorsque vous appuyez sur le bouton programmé **Niveau de la batterie**.

Vert clignotant

La radio reçoit un appel ou des données.

La radio récupère des transmissions par programmation par liaison radio.

La radio détecte une activité en liaison radio.



REMARQUE:

Cette activité peut affecter ou non le canal programmé de la radio, en raison de la nature du protocole numérique.

Aucun indicateur LED ne s'allume lorsque la radio détecte une activité en liaison radio dans Capacity Plus.

La radio doit encore répondre à un avertissement d'appel de groupe.

La radio est verrouillée.

La radio n'est plus connectée au relais en mode Capacity Plus.

Tous les canaux Capacity Plus sont occupés.

Vert clignotant double

La radio reçoit un appel ou des données cryptés.

Jaune fixe

La radio surveille un canal conventionnel.

Indique un niveau de charge satisfaisant de la batterie lorsque vous appuyez sur le bouton programmé **Niveau de la batterie**.

Jaune clignotant

La radio procède à un balayage d'activité.

La radio doit encore répondre à une alerte d'appel.

Tous les canaux Capacity Plus Multisite sont occupés.

Jaune clignotant double

L'itinérance automatique est activée sur la radio.

La radio recherche activement un nouveau site.

Tonalités

Les tonalités émises sur le haut-parleur de la radio sont décrites ci-après.



Tonalité aiguë



Tonalité grave

Tonalités d'indication

Les tonalités d'indication fournissent des indications sonores relatives à l'état de la radio après le déclenchement d'une tâche par l'utilisateur.



Tonalité d'indication positive



Tonalité d'indication négative

Tonalités audio

Les tonalités audio vous informent de l'état de la radio ou vous avertissent en cas de réception de données sur celle-ci.



Tonalité continue

Son uniforme. Émise en continu jusqu'à la fin de l'état.



Tonalité périodique

Tonalité périodique selon la durée programmée. La tonalité est répétée à intervalles réguliers.



Tonalité répétitive

Un seul son est répété jusqu'à ce que l'utilisateur le désactive.



Tonalité momentanée

Tonalité émise une fois pendant une courte durée définie par la radio.

Sélection des zones et des canaux

Ce chapitre présente la procédure de sélection d'une zone ou d'un canal sur votre radio. Une zone correspond à un groupe de canaux.

Votre radio prend en charge jusqu'à 32 canaux et 2 zones, avec un maximum de 16 canaux par zone.

Chaque canal peut être programmé avec des fonctionnalités différentes et/ou prendre en charge différents groupes d'utilisateurs.

Sélection des zones

Suivez la procédure ci-après pour sélectionner une zone sur votre radio.

Appuyez sur le bouton **Basculement de zone** préprogrammé.

L'une des tonalités suivantes est émise :

Tonalité d'indication positive

Radio en zone 2.

Tonalité d'indication négative

Radio en zone 1.

**REMARQUE:**

Pour toutes les radios sans clavier, nous vous recommandons d'activer la fonctionnalité Annonce vocale pour la sélection de zones. La fonction d'annonce vocale peut être activée uniquement via CPS.

Sélection des canaux

Suivez la procédure ci-après pour sélectionner un canal sur votre radio une fois que vous avez sélectionné une zone.

Tournez le bouton du **sélecteur de canal** pour sélectionner le canal, l'ID de terminal ou l'ID de groupe.

Appels

Ce chapitre présente les opérations permettant de recevoir, prendre, passer et arrêter des appels.

Vous pouvez sélectionner un alias ou un ID de terminal radio/de groupe une fois que vous avez sélectionné un canal à l'aide de l'une des fonctions suivantes :

Bouton programmé Accès par numérotation rapide

Cette méthode est employée pour les appels de groupe, individuels et téléphoniques uniquement.

Vous ne pouvez attribuer qu'un seul ID à un bouton d'**accès par numérotation rapide** avec une pression courte ou longue sur un bouton programmable.

Bouton programmable

Cette méthode est employée pour les appels téléphoniques uniquement.

Appels de groupe

Votre radio doit avoir été configurée pour faire partie d'un groupe afin de pouvoir échanger des appels avec un groupe d'utilisateurs.

Émission d'appels de groupe

Suivez la procédure ci-après pour passer des appels de groupe sur votre radio.

- 1 Effectuez l'une des opérations suivantes :
 - Sélectionnez un canal correspondant à l'alias ou à l'ID du groupe actif.

- Appuyez sur le bouton **Accès direct** préprogrammé.
-

2 Appuyez sur le bouton **PTT** pour lancer l'appel.
La LED passe au vert.

3 Effectuez l'une des opérations suivantes :

- Attendez la fin de la tonalité d'autorisation de parler (si cette fonction est activée) et parlez distinctement dans le microphone.
 -  Attendez la fin de la tonalité locale **PTT** (si cette option est activée) et parlez distinctement dans le microphone.
-

4 Relâchez le bouton **PTT** pour écouter.
La LED passe au vert lorsque la radio cible répond.

5  Si la fonction d'indication Canal libre est activée, vous entendrez une brève tonalité d'avertissement lorsque le bouton **PTT** de la radio émettrice est relâché. Cette tonalité confirme que le canal est libre et que vous pouvez parler. Appuyez sur le bouton **PTT** pour répondre à l'appel.

L'appel se termine en l'absence d'activité vocale pendant une période prédéterminée.



Réponse aux appels de groupe

Pour recevoir un appel provenant d'un groupe d'utilisateurs, votre radio doit être configurée comme membre de ce groupe. Suivez la procédure ci-après pour répondre aux appels de groupe sur votre radio.

Lorsque vous recevez un appel de groupe :

- La LED clignote en vert.
- Votre radio active le son à nouveau et l'appel entrant est audible dans le haut-parleur.

1 Effectuez l'une des opérations suivantes :

-  Si la fonction d'indication Canal libre est activée, vous entendrez une brève tonalité d'avertissement lorsque le bouton **PTT** de la radio émettrice est relâché. Cette tonalité confirme que le canal est libre et que vous pouvez parler. Appuyez sur le bouton **PTT** pour répondre à l'appel.
-  Si la fonction Interruption vocale est activée, appuyez sur le bouton **PTT** pour couper le son de

la radio en émission afin de libérer le canal pour pouvoir répondre.

La LED passe au vert.

2 Effectuez l'une des opérations suivantes :

- Attendez la fin de la tonalité d'autorisation de parler (si cette fonction est activée) et parlez distinctement dans le microphone.
 -  Attendez la fin de la tonalité locale **PTT** (si cette option est activée) et parlez distinctement dans le microphone.
-

3 Relâchez le bouton **PTT** pour écouter.

L'appel se termine en l'absence d'activité vocale pendant une période prédéterminée.

Appels individuels

Un appel individuel est un appel provenant d'une radio individuelle communiquant avec une autre radio individuelle.

Il existe deux façons d'établir un appel individuel. La première consiste à établir l'appel après l'exécution d'une

vérification de présence, tandis que la deuxième établit l'appel immédiatement. Votre fournisseur ne peut programmer qu'un seul de ces deux types d'établissement d'appel sur votre radio.

Émission d'appels individuels

Votre radio doit être programmée pour passer un appel individuel. Si cette fonction n'est pas activée, une tonalité d'indication négative est émise lorsque vous lancez l'appel. Suivez la procédure ci-après pour passer des appels individuels sur votre radio.

1 Effectuez l'une des opérations suivantes :

- Sélectionnez un canal correspondant à l'alias ou à l'ID du terminal radio actif.
 - Appuyez sur le bouton **Accès direct** préprogrammé.
-

2 Appuyez sur le bouton **PTT** pour lancer l'appel.

La LED passe au vert.

3 Attendez la fin de la tonalité d'autorisation de parler (si cette fonction est activée) et parlez distinctement dans le microphone.

4 Relâchez le bouton **PTT** pour écouter.
La LED verte clignote lorsque la radio cible répond.

5  Si la fonction d'indication Canal libre est activée, vous entendrez une brève tonalité d'avertissement lorsque le bouton **PTT** de la radio émettrice est relâché. Cette tonalité confirme que le canal est libre et que vous pouvez parler. Appuyez sur le bouton **PTT** pour répondre à l'appel.

L'appel se termine en l'absence d'activité vocale pendant une période prédéterminée. Une tonalité est émise.

Réponse aux appels individuels



Suivez la procédure ci-après pour répondre aux appels individuels sur votre radio.

Lorsque vous recevez un appel individuel :

- La LED clignote en vert.

- Votre radio active le son à nouveau et l'appel entrant est audible dans le haut-parleur.

1 Effectuez l'une des opérations suivantes :

-  Si la fonction d'indication Canal libre est activée, vous entendrez une brève tonalité d'avertissement lorsque le bouton **PTT** de la radio émettrice est relâché. Cette tonalité confirme que le canal est libre et que vous pouvez parler. Appuyez sur le bouton **PTT** pour répondre à l'appel.
-  Si la fonction Interrupt. émission PTT désactivé déporté est activée, appuyez sur le bouton **PTT** pour arrêter un appel en cours pouvant être interrompu et libérer le canal pour que vous puissiez répondre.

La LED passe au vert.

2 Attendez la fin de la tonalité d'autorisation de parler (si cette fonction est activée) et parlez distinctement dans le microphone.

3 Relâchez le bouton **PTT** pour écouter.

L'appel se termine en l'absence d'activité vocale pendant une période prédéterminée. Une tonalité est émise.

Appels généraux

Un appel général est un appel émis par une radio individuelle à destination de toutes les radios présentes sur le canal sélectionné. Un appel général permet de diffuser des annonces importantes dont les utilisateurs doivent tenir compte. Les utilisateurs du canal ne peuvent pas répondre à un appel général.

Émission d'appels généraux

Votre radio doit être programmée pour que vous puissiez lancer un appel général. Suivez la procédure ci-après pour passer des appels généraux sur votre radio.

- 1 Sélectionnez un canal avec l'alias ou l'ID du groupe Appel général actif.
 - 2 Appuyez sur le bouton **PTT** pour lancer l'appel.
La LED passe au vert.
-

3 Effectuez l'une des opérations suivantes :

- Attendez la fin de la tonalité d'autorisation de parler (si cette fonction est activée) et parlez distinctement dans le microphone.
-  Attendez la fin de la tonalité locale **PTT** (si cette option est activée) et parlez distinctement dans le microphone.

Les utilisateurs du canal ne peuvent pas répondre à un appel général.

Réception d'appels généraux

Lorsque vous recevez un appel général :

- Une tonalité est émise.
- La LED clignote en vert.
- Votre radio active le son à nouveau et l'appel entrant est audible dans le haut-parleur.

Il n'y a aucun délai prédéterminé avant la fin d'un appel général.

 Si la fonction d'indication de canal libre est activée, vous entendrez une brève tonalité d'alerte au moment où le bouton **PTT** de la radio en émission sera relâché. Cette

tonalité confirme que le canal est libre et que vous pouvez parler.

Vous ne pouvez pas répondre à un appel général.



REMARQUE:

Si vous changez de canal pendant la réception d'un appel général, il sera interrompu. Vous ne pouvez **pas** utiliser les fonctions des boutons programmés avant la fin d'un appel général.

Appels sélectifs

Un appel sélectif est un appel provenant d'une radio individuelle communiquant avec une autre radio individuelle. Il s'agit d'un appel individuel sur un système analogique.

Émission d'appels sélectifs

Votre radio doit être programmée pour que vous puissiez lancer un appel sélectif. Suivez la procédure ci-après pour passer des appels sélectifs sur votre radio.

- 1 Sélectionnez un canal correspondant à l'alias ou à l'ID du terminal radio actif.
-

- 2 Appuyez sur le bouton **PTT** pour lancer l'appel.
La LED passe au vert.
-

- 3 Effectuez l'une des opérations suivantes :
 - Attendez la fin de la tonalité d'autorisation de parler (si cette fonction est activée) et parlez distinctement dans le microphone.
 -  Attendez la fin de la tonalité locale **PTT** (si cette option est activée) et parlez distinctement dans le microphone.
-

- 4 Relâchez le bouton **PTT** pour écouter.
La LED passe au vert lorsque la radio cible répond.
-

- 5  Si la fonction d'indication Canal libre est activée, vous entendrez une brève tonalité d'avertissement lorsque le bouton **PTT** de la radio émettrice est relâché. Cette tonalité confirme que le canal est libre et que vous pouvez parler. Appuyez sur le bouton **PTT** pour répondre à l'appel.
L'appel se termine en l'absence d'activité vocale pendant une période prédéterminée.
-

Réponse aux appels sélectifs

Suivez la procédure ci-après pour répondre aux appels sélectifs sur votre radio.

Lorsque vous recevez un appel sélectif :

- La LED clignote en vert.
- Votre radio active le son à nouveau et l'appel entrant est audible dans le haut-parleur.

1 Appuyez sur le bouton **PTT** pour répondre à l'appel.
La LED passe au vert.

2 Attendez la fin de la tonalité d'autorisation de parler (si cette fonction est activée) et parlez distinctement dans le microphone.

3 Relâchez le bouton **PTT** pour écouter.

L'appel se termine en l'absence d'activité vocale pendant une période prédéterminée. Une tonalité est émise.

Appels téléphoniques

Un appel téléphonique est un appel émis depuis une radio individuelle vers un téléphone.

Si la fonction d'appel téléphonique n'est pas activée sur votre radio :

- Votre radio désactive le son de l'appel.
- Votre radio revient à l'écran précédent une fois votre appel terminé.

Lors de l'appel téléphonique, votre radio tentera de mettre fin à l'appel dans les cas suivants :

- Vous appuyez sur le bouton **Accès par numérotation rapide** avec le code de libération préconfiguré.
- Vous entrez le code de libération en tant que chiffres supplémentaires.

Pendant l'accès au canal et la transmission du code d'accès/de libération ou des chiffres supplémentaires, votre radio répond uniquement au bouton de commande **Marche/Arrêt, au bouton de volume** et au **sélecteur de canal**. Une tonalité est émise pour chaque entrée non valide.



REMARQUE:

Consultez votre fournisseur ou administrateur système pour en savoir plus.

Émission d'appels téléphoniques

Suivez la procédure ci-après pour passer des appels téléphoniques sur votre radio.

lorsque vous tentez d'effectuer ou de mettre fin à un appel téléphonique sans avoir préconfiguré les codes d'accès et libération, la tentative échoue et une tonalité négative est émise.

- 1 Appuyez sur le bouton programmé **Accès par numérotation rapide** pour accéder à l'alias ou l'ID prédéfini.

Si le champ du bouton **Accès par numérotation rapide** est vide, une tonalité d'indication négative est émise.

Si l'opération réussit :

- La tonalité DTMF (multifréquence à deux tonalités) est émise.
- La tonalité de numérotation de l'utilisateur du téléphone est émise.

Si l'opération échoue :

- Une tonalité d'indication négative est émise.
- L'appel téléphonique échoue. Répétez cette étape.

-
- 2 Appuyez sur le bouton **PTT** pour lancer l'appel. Relâchez le bouton **PTT** pour écouter.

-
- 3 Appuyez sur le bouton programmé **Quitter téléphone** pour mettre fin à l'appel.

Si la configuration de la fin d'appel s'est effectuée correctement :

- Une tonalité est émise.

Si la configuration de la fin d'appel échoue :

- Une tonalité d'indication négative est émise.
 - Répétez cette étape ou attendez que l'utilisateur du téléphone mette fin à l'appel.
-

Réponse aux appels téléphoniques en appels individuels

Suivez la procédure ci-après pour répondre aux appels téléphoniques en appels individuels sur votre radio.

Lorsque vous recevez un appel téléphonique en appel individuel :

- La LED passe au vert.
- Votre radio active le son à nouveau et l'appel entrant est audible dans le haut-parleur.

Si la fonction Appel téléphonique n'est pas activée sur votre radio, celle-ci désactive le son de l'appel.

1 Appuyez sur le bouton **PTT** pour répondre à l'appel. Relâchez le bouton **PTT** pour écouter.

2 L'appel se termine en l'absence d'activité vocale pendant une période prédéterminée.

Une tonalité est émise.

Réponse aux appels téléphoniques en appels de groupe

Suivez la procédure ci-après pour répondre aux appels téléphoniques en appels de groupe sur votre radio.

Lorsque vous recevez un appel téléphonique en appel de groupe :

- La LED clignote en vert.
- Votre radio active le son à nouveau et l'appel entrant est audible dans le haut-parleur.

Si la fonction Appel téléphonique n'est pas activée sur votre radio, celle-ci désactive le son de l'appel.

1 Appuyez sur le bouton **PTT** pour répondre à l'appel. Relâchez le bouton **PTT** pour écouter.

2 L'appel se termine en l'absence d'activité vocale pendant une période prédéterminée.

Une tonalité est émise.

Réponse aux appels téléphoniques en appels généraux

Lorsque vous recevez un appel téléphonique en appel général, vous pouvez répondre à l'appel ou y mettre fin uniquement si un type Appel général a été attribué au canal. Suivez la procédure ci-après pour répondre aux appels téléphoniques en appels généraux sur votre radio.

Si la fonction Appel téléphonique n'est pas activée sur votre radio, celle-ci désactive le son de l'appel.

1 Appuyez sur le bouton **PTT** pour répondre à l'appel.

2 Relâchez le bouton **PTT** pour écouter.

Arrêt des appels radio

Cette fonction permet de mettre fin à un appel de groupe ou à un appel individuel entrant et donc de libérer le canal pour l'émission. Cela peut se produire lorsque l'utilisateur appuie par mégarde sur le bouton **PTT** et que la radio détecte le « blocage du microphone ». Vous devez programmer votre radio pour pouvoir utiliser cette fonction. Suivez la procédure ci-après pour arrêter des appels sur votre radio.

1 Appuyez sur le bouton **Transmettre la clé d'interruption à distance** préprogrammé.

2 Attendez l'accusé de réception.

Si l'opération réussit :

- Une tonalité d'indication positive est émise.

Si l'opération échoue :

- Une tonalité d'indication négative est émise.



REMARQUE:

Consultez votre fournisseur ou administrateur système pour en savoir plus.

Fonctions avancées

Ce chapitre indique comment utiliser les fonctions disponibles sur votre radio.

Votre revendeur ou administrateur système peut avoir adapté votre radio à vos besoins spécifiques. Consultez votre fournisseur ou administrateur système pour en savoir plus.

Bluetooth

Cette fonction vous permet d'utiliser votre radio avec un appareil (accessoire) Bluetooth par le biais d'une connexion Bluetooth. Votre radio prend en charge les dispositifs Bluetooth de marque Motorola Solutions et d'autres marques disponibles sur le marché.

Le Bluetooth offre une portée de 10 m avec une visibilité directe. Pour bénéficier de cette portée, aucun obstacle ne doit gêner la communication entre votre radio et votre appareil Bluetooth. Pour assurer une fiabilité optimale, Motorola Solutions recommande de ne pas séparer la radio et l'accessoire.

Lorsque la limite de réception approche, la voix et la qualité sonore se détériorent et les hachures sont de plus en plus fréquentes. Pour corriger ce problème, rapprochez votre radio et votre appareil Bluetooth (à moins de 10 m) afin de retrouver une bonne réception. La fonction Bluetooth de votre radio présente une puissance maximale de 2,5 mW (4 dBm) sur 10 m.

Votre radio peut prendre en charge jusqu'à trois connexions Bluetooth simultanées avec différents types d'appareils Bluetooth. Par exemple, une oreillette, un scanner et un dispositif PTT. Des connexions avec

plusieurs appareils Bluetooth d'un même type ne sont pas possibles.

Reportez-vous au manuel d'utilisation de votre appareil Bluetooth pour obtenir plus de détails sur toutes ses fonctionnalités.

Votre radio se connecte à l'appareil compatible Bluetooth à portée et dont la puissance de signal est la plus forte ou qui a déjà été connecté à la radio dans une session précédente. N'éteignez pas votre appareil compatible Bluetooth ou n'appuyez pas sur le bouton de retour à l'accueil pendant la recherche et la connexion, car cela risque d'annuler l'opération.

Connexion à des appareils Bluetooth

Pour vous connecter à des appareils Bluetooth, procédez comme suit.

Allumez votre appareil Bluetooth et mettez-le en mode Appariement.

Appuyez sur le bouton programmé **Connexion Bluetooth**.

D'autres étapes peuvent être nécessaires sur votre appareil Bluetooth pour terminer l'appariement avec

votre radio. Reportez-vous au manuel d'utilisation de votre appareil Bluetooth.

- Une tonalité est émise.
- La LED clignote en jaune.

Attendez l'accusé de réception.

Si l'opération réussit :

- Une tonalité d'indication positive est émise.

Si l'opération échoue :

- Une tonalité d'indication négative est émise.

Déconnexion d'appareils Bluetooth

Pour vous déconnecter d'appareils Bluetooth, procédez comme suit.

Appuyez sur le bouton programmé **Déconnexion Bluetooth**.

Une tonalité d'indication positive est émise lorsque l'appareil est déconnecté.

Basculement du routage audio entre le haut-parleur interne de la radio et l'appareil Bluetooth

Suivez la procédure ci-après pour basculer le routage audio entre le haut-parleur interne de la radio et l'appareil Bluetooth externe.

Appuyez sur le bouton programmé **Commutateur audio Bluetooth**.

Un signal sonore est émis lorsque le cheminement du son a été modifié.

Mode détectable Bluetooth permanent

Le mode détectable Bluetooth permanent doit être activé par le revendeur ou votre administrateur système.

D'autres terminaux Bluetooth peuvent localiser votre radio, mais ne peuvent pas se connecter à la radio. Le mode détectable Bluetooth permanent permet aux appareils dédiés d'utiliser la position de votre radio dans le processus de localisation Bluetooth.

Commandes multisites

Ces fonctionnalités sont applicables lorsque le canal radio actuel fait partie d'une configuration IP Site Connect ou Capacity Plus - Multisite.

Lancement d'une recherche de site manuelle

Suivez la procédure ci-après pour lancer une recherche manuelle de site lorsque la puissance du signal reçu est faible, afin d'essayer de trouver un site avec un meilleur signal.

Appuyez sur le bouton programmé d'**itinérance de site manuelle**.

- Une tonalité est émise.
- La LED clignote en vert.

Si la radio détecte un nouveau site :

- Une tonalité d'indication positive est émise.
- La LED s'éteint.

Si la radio ne parvient pas à trouver un nouveau site :

- Une tonalité d'indication négative est émise.
- La LED s'éteint.

Verrouillage site act./désact.

Lorsque cette fonction est activée, la radio effectue une recherche sur le site en cours uniquement. Lorsqu'elle est désactivée, la radio effectue une recherche sur les autres sites en plus du site en cours.

Appuyez sur le bouton programmé **Verrouillage site**.

Si la fonction **Verrou. site** est activée :

- Un signal sonore positif indique que la radio est verrouillée sur le site en cours.

Si la fonction **Verrou. site** est désactivée :

- Un signal sonore négatif indique que la radio n'est pas verrouillée.

Mode Direct

Cette fonction vous permet de continuer à communiquer lorsque votre relais ne fonctionne pas ou que votre radio se

trouve hors de portée du relais, mais uniquement dans les limites de la portée d'appel des autres radios.

Le paramètre Mode Direct est maintenu même après la mise hors tension.



REMARQUE:

Cette fonction ne s'applique pas dans Capacity Plus - Monosite, Capacity Plus - Multisite, ni dans les canaux de fréquences publiques qui sont dans une même fréquence.

Basculement entre les modes Relais et Direct

Suivez la procédure ci-après pour passer du mode Relais au mode Direct et inversement sur votre radio.

Appuyez sur le bouton **Relais/Direct** programmé.

L'une des tonalités suivantes est émise :

Tonalité d'indication positive

La radio est en mode direct.

Tonalité d'indication négative

La radio est en mode relais.

Fonctionnalité d'écoute

La fonctionnalité d'écoute vous permet de vérifier qu'un canal est libre avant d'émettre.



REMARQUE:

Cette fonction ne s'applique pas dans Capacity Plus - Monosite et Capacity Plus - Multisite.

Écoute de canaux

Suivez la procédure ci-après pour écouter des canaux.

- 1 Exercez une pression longue sur le bouton **Écoute** programmé.

Si le canal est en cours d'utilisation :

- Vous entendez une activité radio ou le silence total.
- La LED rouge s'allume.

Si le canal écouté est libre, vous entendez un « bruit blanc ».

-
- 2 Appuyez sur le bouton **PTT** pour parler. Relâchez le bouton **PTT** pour écouter.
-

Écoute permanente

La fonction d'écoute permanente permet de surveiller en continu l'activité d'un canal sélectionné.

Activation/désactivation de l'écoute permanente

Suivez la procédure ci-après pour activer ou désactiver la fonction d'écoute permanente sur votre radio.

Appuyez sur le bouton **Écoute permanente** programmé.

Lorsque la radio entre dans ce mode :

- Une tonalité d'alerte retentit.
- La LED rouge s'allume.

Lorsque la radio quitte ce mode :

- Une tonalité d'alerte retentit.
 - La LED jaune s'éteint.
-

Rappel de canal d'accueil

Cette fonctionnalité fournit un rappel lorsque la radio n'est pas définie sur le canal d'accueil pendant un certain laps de temps.

Si cette fonction est activée via le CPS, lorsque votre radio n'est pas définie sur le canal d'accueil pendant un certain laps de temps, les événements suivants se produisent régulièrement :

- L'annonce et la tonalité de rappel de canal d'accueil sont émises.

Désactivation du rappel de canal d'accueil

Lorsque le rappel du canal d'accueil se déclenche, vous pouvez le désactiver temporairement.

Appuyez sur le bouton programmable **Couper le rappel du canal d'accueil**.

Définition de nouveaux canaux d'accueil

Lorsque le rappel de canal d'accueil se déclenche, vous pouvez définir un nouveau canal d'accueil.

Appuyez sur le bouton programmable **Réinitialiser le canal d'accueil** pour définir le canal actuel en tant que nouveau canal d'accueil.

Écoute ambiance

Cette fonction permet de mettre sous tension le microphone d'une radio cible par le biais d'un alias ou d'un ID de terminal. Vous pouvez utiliser cette fonction pour écouter à distance l'activité dans l'environnement de la radio cible.

Il existe deux types d'écoute d'ambiance :

- Écoute ambiance sans authentification
- Écoute ambiance avec authentification

L'écoute d'ambiance authentifiée est une fonctionnalité disponible à l'achat. En mode d'écoute d'ambiance authentifiée, une vérification est requise lorsque votre radio allume le microphone d'une radio cible.

Lorsque votre radio active cette fonctionnalité sur une radio cible disposant de l'authentification utilisateur, une phrase de passe est requise. La phrase de passe est préprogrammée dans la radio cible via CPS.

La radio et la radio cible doivent être programmées pour pouvoir utiliser cette fonctionnalité.

Cette fonctionnalité s'arrête après une durée programmée ou lorsque la radio cible est utilisée.

Déclenchement de l'Écoute ambiance

Suivez la procédure ci-après pour déclencher une écoute à distance sur votre radio.

- 1 Appuyez sur le bouton préprogrammé **Écoute ambiance**.
-
- 2 Attendez l'accusé de réception.
Si l'opération réussit :
 - Une tonalité d'indication positive est émise.Si l'opération échoue :
 - Une tonalité d'indication négative est émise.
-

Listes de balayage

Les listes de balayage sont créées et attribuées à des canaux ou groupes spécifiques. Votre radio recherche une activité vocale en balayant la séquence des canaux ou groupes spécifiée dans la liste de balayage.

Votre radio peut prendre en charge jusqu'à 250 listes de balayage, chacune comptant au maximum 16 membres.

Chaque liste de balayage peut contenir des entrées analogiques et numériques.



REMARQUE:

cette fonction ne s'applique pas dans Capacity Plus.

Balayage

Lorsque vous exécutez un balayage, votre radio fait défiler la liste de balayage programmé du canal actuel à la recherche d'activité vocale.



REMARQUE:

cette fonction ne s'applique pas dans Capacity Plus.

Pendant un balayage en mode double (analogique et numérique), si vous êtes en train de communiquer sur un canal numérique, et que votre radio détecte et s'arrête sur un canal analogique, elle passe automatiquement du mode

numérique au mode analogique pendant la durée de l'appel. Elle effectue cette opération en sens inverse.

Vous pouvez lancer un balayage de deux manières différentes :

Balayage du canal principal (manuel)

Votre radio balaie tous les canaux ou groupes de la liste. Lorsque votre radio passe en mode de balayage, elle peut, selon sa configuration, commencer automatiquement par le dernier canal/groupe actif balayé ou par le canal sur lequel le balayage a démarré.

Balayage auto (automatique)

Votre radio lance automatiquement le balayage dès que vous sélectionnez un canal ou groupe sur lequel la fonction de balayage automatique est activée.

Activation/désactivation du balayage

Suivez la procédure ci-après pour activer ou désactiver le balayage sur votre radio.

Effectuez l'une des opérations suivantes :

- Appuyez sur le bouton programmé **Balayage** pour activer ou désactiver cette fonction.

- Tournez le **bouton du sélecteur de canal** pour sélectionner un canal programmé avec balayage automatique activé.
-

Si le balayage est activé :

- La LED clignote en jaune.
- Une tonalité d'indication positive est émise.

Si le balayage est désactivé :

- La LED s'éteint.
- Une tonalité d'indication négative est émise.

Réponse aux transmissions pendant un balayage

Pendant le balayage, votre radio s'arrête sur un canal/groupe sur lequel elle détecte de l'activité. Elle reste sur ce canal pendant une durée programmée appelée « temps de maintien ». Suivez la procédure ci-après pour répondre à des transmissions pendant un balayage.

- 1  Si la fonction d'indication Canal libre est activée, vous entendrez une brève tonalité d'avertissement lorsque le bouton **PTT** de la radio émettrice est relâché. Cette tonalité confirme que le canal est libre

et que vous pouvez parler. Appuyez sur le bouton **PTT** pendant le délai de maintien.

La LED passe au vert.

2 Effectuez l'une des opérations suivantes :

- Attendez la fin de la tonalité d'autorisation de parler (si cette fonction est activée) et parlez distinctement dans le microphone.
 -  Attendez la fin de la tonalité locale **PTT** (si cette option est activée) et parlez distinctement dans le microphone.
-

3 Relâchez le bouton **PTT** pour écouter.

La radio reprend le balayage d'autres canaux ou groupes si vous ne répondez pas pendant le temps de maintien.

Suppression des canaux nuisibles

Si un canal génère constamment du bruit ou des appels indésirables (pouvant donc être qualifié de « canal nuisible »), vous pouvez temporairement le supprimer de la liste de balayage. Cette fonction ne peut pas être appliquée au canal désigné comme canal sélectionné. Suivez la

procédure ci-après pour supprimer des canaux nuisibles sur votre radio.

- 1 Lorsque votre radio se verrouille sur un canal indésirable ou nuisible, appuyez sur le bouton programmé de **suppression de canal nuisible** jusqu'à ce qu'une tonalité soit émise.

- 2 Relâchez le bouton programmé **Suppression de canal nuisible**.
Le canal nuisible est supprimé.

Restauration des canaux nuisibles

Suivez la procédure ci-après pour restaurer des canaux nuisibles sur votre radio.

Effectuez l'une des opérations suivantes :

- Mettez la radio hors tension, puis de nouveau sous tension.
 - Changez de canal à l'aide du **sélecteur de canal**.
-

Balayage avec sélection automatique

La fonction de balayage avec sélection automatique vous procure une couverture remarquablement étendue dans les zones où plusieurs stations de base émettent des informations identiques sur différents canaux analogiques.

Votre radio balaie les canaux analogiques de ces stations de base et applique un processus de sélection automatique (voting) pour sélectionner le signal le plus puissant. Ensuite, votre radio reçoit les transmissions de cette station de base.

Pendant un balayage avec sélection automatique, la LED clignote en jaune.

Suivez les procédures de la section [Réponse aux transmissions pendant un balayage à la page 152](#) pour répondre à une émission pendant un balayage avec sélection automatique.

Paramètres des indicateurs d'appel

Cette fonction permet aux utilisateurs radio de configurer les sonneries des appels et ou des messages texte.

Sélection d'un type d'alerte sonore



REMARQUE:

Le bouton préprogrammé **Type avert.son.** est attribué par votre revendeur ou par l'administrateur système. Consultez votre revendeur ou administrateur système pour déterminer comment la radio a été programmée.

Vous pouvez programmer votre radio pour qu'elle vibre lors de la réception d'appels.

La radio vibre une fois s'il s'agit d'un style de sonnerie momentané. La radio vibre plusieurs fois s'il s'agit d'un mode de sonnerie répétitif. Lorsqu'elle est réglée sur Sonnerie & Vibration, la radio émet une tonalité spécifique en cas de transaction radio entrante (par exemple : alerte d'appel ou message). Cette tonalité ressemble à la tonalité d'indication positive ou à celle d'un appel manqué.

Pour les radios équipées de batteries qui prennent en charge la fonction Vibration et fixées à un clip de ceinture à vibration, les options de type d'avertissement sonore

disponibles sont Silencieux, Sonnerie, Vibration, et enfin Sonnerie & Vibration.

Pour les radios équipées de batteries qui ne prennent pas en charge la fonction Vibration et non fixées à un clip de ceinture à vibration, le type d'avertissement sonore est automatiquement défini sur Sonnerie. Si vous appuyez sur le bouton programmé **Type avert. son.**, une tonalité d'erreur retentit, indiquant que les options de type d'avertissement sonnerie multiples sont désactivées.

Vous pouvez sélectionner un type d'avertissement sonore en effectuant l'opération suivante.

- Appuyez sur le bouton programmé **Type avert.son.** pour activer/désactiver la fonction d'annonce vocale ou de synthèse vocale, et le comportement de la radio des options suivantes.
 - Pour Silencieux, la fonction d'annonce vocale ou de synthèse vocale émet un **type d'avertissement sonore silencieux** uniquement.
 - Pour Sonnerie uniquement, la fonction d'annonce vocale ou de synthèse vocale émet un **type d'avertissement sonore** et la radio émet une tonalité.

- Pour Vibration uniquement, la fonction d'annonce vocale ou de synthèse vocale émet un **type d'avertissement sonore** et la radio vibre.
- Pour Sonnerie & Vibration, la fonction d'annonce vocale ou de synthèse vocale émet un **type d'avertissement sonore** et la radio émet une tonalité et vibre.

Configuration du style de vibreur



REMARQUE:

Le bouton préprogrammé **Style de vibreur** est attribué par votre revendeur ou par l'administrateur système. Consultez votre revendeur ou administrateur système pour déterminer comment la radio a été programmée.

Le style de vibreur est activé lorsque le clip de ceinture à vibration est relié à la radio avec une batterie qui prend en charge la fonction Vibreur.

Vous pouvez configurer le style de vibreur en procédant de la manière suivante.

- Appuyez sur le bouton programmé **Style vibreur** pour définir le mode de vibration court, moyen ou

long de la radio. La fonction d'annonce vocale ou de synthèse vocale est définie sur **Style vibreur**.

Volume croissant de la tonalité des alarmes

La radio peut être programmée pour vous avertir en permanence lorsqu'un appel radio reste sans réponse. Votre radio augmente automatiquement le volume de la tonalité pendant une période prédéterminée. Cette fonction est appelée Avert. croissant.

Fonctionnement de l'avertissement d'appel

La fonction d'avertissement d'appel vous permet de demander à un utilisateur de vous rappeler.

Cette fonctionnalité est accessible via un bouton programmé d'**accès par numérotation rapide**.

Réponse aux avertissements d'appels

Suivez la procédure ci-après pour répondre aux avertissements d'appel sur votre radio.

Lorsque vous recevez un avertissement d'appel :

- Une tonalité répétitive est émise.
- La LED clignote en jaune.

Appuyez sur le bouton **PTT** dans les 4 secondes suivant la réception de la page Alerte d'appel pour répondre à l'appel individuel.

Émission d'avertissements d'appel

Suivez la procédure ci-après pour émettre des avertissements d'appel sur votre radio.

- 1 Appuyez sur le bouton **Accès direct** préprogrammé.
La LED passe au vert.
-

- 2 Attendez l'accusé de réception.

Si l'accusé de réception de l'avertissement d'appel est reçu, une tonalité d'indication positive retentit.

Si l'accusé de réception de l'avertissement d'appel n'est pas reçu, une tonalité d'indication négative retentit.

Mode Muet

Le mode Muet permet à l'utilisateur de couper le son de tous les indicateurs sonores de la radio.

Une fois la fonctionnalité Mode Muet activée, le son de tous les indicateurs sonores est coupé, à l'exception des fonctionnalités de priorité supérieure telles que les opérations d'urgence.

Lorsque l'utilisateur quitte le mode Muet, la radio recommence à émettre les transmissions audio et les tonalités en cours.



REMARQUE:

Il s'agit d'une fonction disponible à l'achat. Consultez votre fournisseur ou administrateur système pour en savoir plus.

Activation du mode Muet

Pour activer le mode Muet, procédez comme suit.

Effectuez l'une des opérations suivantes :

- Accédez à cette fonctionnalité via le bouton **Mode Muet** programmé.
- Accédez à cette fonctionnalité en plaçant brièvement la radio face vers le bas.

Selon le modèle de la radio, la fonctionnalité FaceDown peut être activée via le menu de la radio ou par l'administrateur système. Consultez votre fournisseur ou administrateur système pour en savoir plus.



IMPORTANT:

L'utilisateur peut activer soit la fonctionnalité PTI/DATI, soit la fonctionnalité FaceDown. Il est impossible d'activer les deux fonctionnalités en même temps.



REMARQUE:

La fonctionnalité FaceDown s'applique uniquement aux modèles DP4401e.

- Une tonalité d'indication positive est émise.
- La LED rouge commence à clignoter et cesse de clignoter une fois que l'utilisateur quitte le mode Muet.
- Le son de la radio est désactivé.
- Le compte à rebours de la durée configurée pour le délai du mode Muet commence.

Sortie du mode Muet

Le mode Muet prend fin automatiquement une fois le délai défini pour cette fonctionnalité expiré.

Pour quitter manuellement le mode Muet, effectuez l'une des opérations suivantes :

- Appuyez sur le bouton **Mode Muet** préprogrammé.
- Appuyez sur le bouton **PTT** d'une entrée.
- Placez brièvement la radio face vers le haut.

Les événements suivants se produisent lorsque le mode Muet est activé :



REMARQUE:

La fonctionnalité FaceDown s'applique uniquement aux modèles DP4401e.

Les événements suivants se produisent lorsque le mode Muet est désactivé :

- Une tonalité d'indication négative est émise.
- La LED rouge clignotante s'éteint.
- Votre radio active le son et l'état du haut-parleur est restauré.
- Si le délai du mode Muet n'a pas expiré, il est interrompu.



REMARQUE:

L'utilisateur quitte également le mode Muet s'il transmet un signal vocal ou passe sur un canal non programmé.

Gestion de l'urgence

Une alarme d'urgence sert à signaler une situation critique. Vous pouvez déclencher une urgence à tout moment, même en cas d'activité sur le canal actuel.

Votre fournisseur peut régler la durée de la pression sur le bouton **Urgence** programmé, sauf pour la pression longue qui est similaire à tous les autres boutons :

Pression courte

Entre 0,05 seconde et 0,75 seconde.

Pression longue

Entre 1,00 seconde et 3,75 secondes.

Le bouton **Urgence** est attribué à la fonction Urgence activée/désactivée. Pour plus d'informations sur les fonctions attribuées au bouton **Urgence**, consultez votre fournisseur local.



REMARQUE:

Si une pression courte sur le bouton **Urgence** active le mode Urgence, alors une pression longue le désactive.

Si une pression longue sur le bouton **Urgence** active le mode Urgence, alors une pression courte le désactive.

Votre radio prend en charge trois modes d'alarme d'urgence :

- Alarme d'urgence
- Alarme d'urgence avec appel
- Alarme d'urgence suivie d'un appel vocal 

**REMARQUE:**

Une seule des deux alarmes d'urgence ci-dessus peut être attribuée au bouton préprogrammé **Urgence**.

De plus, chaque alarme comporte les options suivantes :

Regular

La radio transmet un signal d'alarme et fournit des indications audio et/ou visuelles.

Silent

La radio transmet un signal d'alarme sans indications audio ni visuelles. La radio reçoit des appels sans qu'aucun son ne soit émis par le haut-parleur, jusqu'à ce que vous appuyiez sur le bouton *PTT* et/ou que la période d'émission en mode **Micro ouvert** expire.

Silencieux avec voix

La radio transmet un signal d'alarme sans indications audio ni visuelles, mais permet l'écoute d'appels entrants dans le haut-parleur. Si le mode *Micro ouvert* est activé, les appels entrants sont entendus dans le haut-parleur une fois la période d'émission en mode *Micro ouvert* terminée. Vous devez impérativement appuyer sur le bouton **PTT** pour que les indicateurs réapparaissent.

Envoi d'alarmes d'urgence

Cette fonction permet d'envoyer une alarme d'urgence, un signal non vocal, qui déclenche un avertissement sur un groupe de radios. Votre radio n'affiche aucune indication audio ni visuelle en mode Urgence lorsqu'elle est définie sur silencieux.

Suivez la procédure ci-après pour envoyer des alarmes d'urgence sur votre radio.

- 1 Appuyez sur le bouton programmé **Urgence activée**.

La LED passe au vert.

**REMARQUE:**

Si elle est programmée, la tonalité de recherche d'urgence est émise. Cette tonalité est désactivée lorsque la radio transmet ou reçoit des messages vocaux, et s'arrête lorsque la radio quitte le mode Urgence. La tonalité de recherche d'urgence peut être programmée via CPS.

-
- 2 Attendez l'accusé de réception.

Si l'opération réussit :

- La tonalité d'urgence est émise.
- La LED clignote en rouge.

Si toutes les tentatives ont échoué :

- Une tonalité grave est émise.

La radio quitte le mode Alarme d'urgence.

Envoi d'alarmes d'urgence avec un appel

Cette fonctionnalité permet d'envoyer une alarme d'urgence avec appel à un groupe de radios. Après accusé de réception par l'une des radios du groupe, le groupe de radios peut communiquer sur un canal d'urgence programmé.

Suivez la procédure ci-après pour envoyer des alarmes d'urgence avec un appel sur votre radio.

- 1** Appuyez sur le bouton programmé **Urgence activée**.

La LED passe au vert.



REMARQUE:

Si elle est programmée, la tonalité de recherche d'urgence est émise. Cette tonalité est désactivée lorsque la radio transmet ou reçoit des messages vocaux, et s'arrête lorsque la radio quitte le mode Urgence. La tonalité de recherche d'urgence peut être programmée par le revendeur ou l'administrateur système.

- 2** Attendez l'accusé de réception.

Si l'opération réussit :

- La tonalité d'urgence est émise.
 - La LED clignote en rouge.
-

- 3** Appuyez sur le bouton **PTT** pour lancer l'appel.

La LED passe au vert.

- 4** Effectuez l'une des opérations suivantes :

- Attendez la fin de la tonalité d'autorisation de parler (si cette fonction est activée) et parlez distinctement dans le microphone.

-  Attendez la fin de la tonalité locale **PTT** (si cette option est activée) et parlez distinctement dans le microphone.

5 Relâchez le bouton **PTT** pour écouter.

6  Si la fonction d'indication Canal libre est activée, vous entendrez une brève tonalité d'avertissement lorsque le bouton **PTT** de la radio émettrice est relâché. Cette tonalité confirme que le canal est libre et que vous pouvez parler. Appuyez sur le bouton **PTT** pour répondre à l'appel.

7 Pour quitter le mode Urgence une fois l'appel terminé, appuyez sur le bouton **Urgence désact.**

Alarmes d'urgence suivies d'un appel vocal

Cette fonctionnalité permet d'envoyer une alarme d'urgence suivie d'un appel vocal à un groupe de radios. Le microphone de votre radio est automatiquement ouvert et vous n'avez plus besoin d'appuyer sur le bouton **PTT** pour communiquer avec le groupe de radios. Cet état activé du microphone est également appelé « *Micro ouvert* ».

Si le mode Cycle d'urgence est activé sur votre radio, le cycle alternatif entre le *Micro ouvert* et la réception d'appel est activé pendant une durée programmée. En mode Cycle d'urgence, les appels reçus sont entendus dans le haut-parleur.

Si vous appuyez sur le bouton **PTT** pendant la période de réception programmée, vous entendrez la tonalité d'interdiction, indiquant que le bouton **PTT** doit être relâché. La radio ignore le bouton **PTT** et reste en mode Urgence.

Si vous appuyez sur le bouton **PTT** pendant que le micro est *ouvert* et le maintenez enfoncé après expiration de la période *Micro ouvert*, la radio continue d'émettre jusqu'à ce que vous relâchiez le bouton **PTT**.

Si la demande d'alarme d'urgence échoue, la radio ne tente pas de renvoyer la demande et passe directement en mode d'émission *Micro ouvert*.



REMARQUE:

Il est possible que certains accessoires ne prennent pas en charge le mode *Micro ouvert*. Consultez votre fournisseur ou administrateur système pour en savoir plus.

Envoi d'un message d'alarme d'urgence suivi d'un appel vocal

Suivez la procédure ci-après pour envoyer des alarmes d'urgence suivies d'un appel vocal sur votre radio.

- 1 Appuyez sur le bouton programmé **Urgence activée**.

La LED passe au vert.

- 2 Une fois que la tonalité d'urgence retentit, parlez clairement dans le microphone.

La radio arrête automatiquement l'émission dans les cas suivants :

- Si le mode Cycle d'urgence est activé, la durée du cycle alternatif entre le *Micro ouvert* et la réception d'appel expire.
 - Si le mode Cycle d'urgence est désactivé, la période *Micro ouvert* expire.
-

Réception d'alarmes d'urgence

Suivez la procédure ci-après pour recevoir des alarmes d'urgence sur votre radio.

Lorsque vous recevez une alarme d'urgence :

- Une tonalité est émise.
- La LED clignote en rouge.



REMARQUE:

Votre radio accuse automatiquement réception de l'alarme d'urgence (si cette fonction est activée).

Sortie du mode d'urgence après réception d'une alarme d'urgence

Pour quitter le mode Urgence après réception d'une alarme d'urgence, effectuez l'une des opérations suivantes :

- Changez de canal.
- Appuyez sur le bouton **Urgence Désact..**

- Éteignez la radio.

Relance d'un mode Urgence

Cette fonction concerne uniquement la radio qui envoie l'alarme d'urgence. Suivez la procédure ci-après pour relancer un mode Urgence sur votre radio.

Effectuez l'une des opérations suivantes :

- Changez de canal pendant que la radio est en mode Urgence. La radio quitte le mode Urgence avant de réinitialiser l'urgence si l'alarme d'urgence est activée sur le nouveau canal.
- Appuyez sur le bouton programmé **Urgence activée** pendant que la radio est en train d'activer le mode Urgence ou d'émettre en mode Urgence. La radio annule alors l'état en cours avant de relancer le mode Urgence.

Sortie du mode d'urgence

Cette fonction concerne uniquement la radio qui envoie l'alarme d'urgence.

Votre radio sortira du mode Urgence dans les cas suivants :

- La radio reçoit un accusé de réception (alarme d'urgence uniquement).
- La radio a utilisé le nombre total de tentatives d'envoi d'une alarme.
- La radio est éteinte.



REMARQUE:

Le mode Urgence ne sera pas automatiquement rétabli à la prochaine mise sous tension de la radio.

Suivez la procédure ci-après pour désactiver le mode Urgence sur votre radio.

Effectuez l'une des opérations suivantes :

- Appuyez sur le bouton **Urgence désact.** programmé.
- Éteignez la radio, puis rallumez-la, si celle-ci a été programmée pour rester sur le canal d'urgence dédié, même après la réception d'un accusé de réception.
- Basculez vers un nouveau canal sur lequel aucun système d'urgence n'est configuré.

Fonction de détresse



REMARQUE:

La fonction PTI/DATI s'applique uniquement aux modèles DP4401e.

Cette fonction déclenche une urgence en cas de changement dans le mouvement de la radio, tel que l'inclinaison, le mouvement ou l'absence de mouvement de la radio sur une période prédéfinie.

Lorsqu'un changement de mouvement de la radio survient pendant une durée programmée, la radio avertit l'utilisateur une première fois en émettant une indication sonore indiquant qu'un changement de mouvement est détecté.

Si l'utilisateur ne confirme pas qu'il a entendu cette tonalité en appuyant sur l'une des touches avant expiration du délai de rappel, la radio envoie une alarme ou un appel d'urgence. Vous pouvez programmer le délai de rappel à l'aide du CPS.

Activation/désactivation de la fonction PTI/DATI



REMARQUE:

Le bouton programmé **PTI/DATI** et les paramètres PTI/DATI sont configurés via le CPS. Consultez votre revendeur ou administrateur système pour déterminer comment la radio a été programmée.

Si vous désactivez la fonction PTI/DATI, la tonalité d'alerte programmée est répétée jusqu'à ce que la fonction soit activée. Une tonalité de défaillance de l'appareil est émise si la fonction PTI/DATI échoue lors de la mise sous tension. La tonalité de défaillance de l'appareil continue de se faire entendre jusqu'à ce que la radio reprenne un fonctionnement normal.

Vous pouvez activer ou désactiver cette fonction en effectuant l'opération suivante :

- Appuyez sur le bouton programmé **PTI/DATI** pour activer ou désactiver cette fonction.

Message texte

Votre radio vous permet de recevoir des données, par exemple sous forme de message texte, depuis une autre radio ou une application de messages textes.

Il existe deux types de messages texte : les messages texte DMR courts et les messages texte. La longueur maximale d'un message texte DMR court est de 23 caractères. La longueur maximale d'un message texte est de 280 caractères, ligne d'objet comprise. La ligne d'objet s'affiche uniquement lorsque vous recevez des messages provenant d'une application de messagerie.



REMARQUE:

Cette longueur maximale s'applique uniquement aux modèles dotés de la dernière version du logiciel et du matériel. Pour les modèles de radio dotés de versions plus anciennes, la longueur maximale d'un message texte est de 140 caractères. Consultez votre fournisseur ou administrateur système pour en savoir plus.

pour la langue arabe, la saisie de texte s'effectue de droite à gauche.

Messages texte rapides

Votre radio prend en charge les messages texte rapides, tels qu'ils sont programmés par votre fournisseur.

Envoi de messages texte rapides

Suivez la procédure ci-après pour envoyer des messages texte rapides prédéfinis de votre radio vers un alias prédéfini.

- 1 Appuyez sur le bouton **Accès direct** préprogrammé.
-
- 2 Attendez l'accusé de réception.
 - Si l'opération réussit :
 - La LED passe au vert.
 - Une tonalité d'indication positive est émise.
 - Si l'opération échoue :
 - Une tonalité d'indication négative est émise.
-

Confidentialité

Cette fonction protège les utilisateurs contre les possibilités d'écoute sur un canal par des personnes non autorisées grâce à une solution de brouillage logicielle. Les éléments de signalisation et d'identification des utilisateurs ne sont pas cryptés.

La fonction de cryptage doit être activée sur le canal pour que la radio puisse émettre en utilisant le cryptage, mais cela n'est pas nécessaire pour recevoir une communication. Lorsque la radio est sur un canal programmé pour utiliser la fonction de cryptage, elle peut toujours recevoir des transmissions en clair.

Certains modèles de radio ne disposent pas de la fonction de cryptage ou proposent une autre configuration. Consultez votre fournisseur ou administrateur système pour en savoir plus.

Votre radio prend en charge deux types de cryptage, mais un seul peut lui être attribué. Ce sont :

- Chiffrement de base
- Cryptage amélioré

Pour décrypter un appel voix ou données protégé par la fonction de cryptage, votre radio doit avoir la même clé de cryptage (pour la fonction Cryptage basique) ou la même

valeur de clé et le même ID de clé (pour la fonction Cryptage amélioré) que la radio en émission.

Si votre radio reçoit un appel crypté qui utilise une clé de confidentialité différente ou une valeur de clé et un ID de clé différents, vous entendez une émission brouillée (Confidentialité de base) ou aucun son (Confidentialité améliorée).

Sur un canal programmé pour utiliser la fonction de cryptage, votre radio peut recevoir des appels en clair ou décryptés, en fonction de sa programmation. De plus, toujours selon sa programmation, votre radio peut émettre ou non une tonalité d'avertissement.

La LED est allumée en vert lorsque la radio émet. Elle clignote rapidement lorsque la radio reçoit une transmission cryptée.



REMARQUE:

Cette fonction n'est pas applicable dans les canaux de fréquences publiques qui sont dans une même fréquence.

Activation/désactivation du cryptage

Suivez la procédure ci-après pour activer ou désactiver le cryptage sur votre radio.

Appuyez sur le bouton **Cryptage** préprogrammé.

Suppr. réponse

Cette fonctionnalité empêche votre radio de répondre aux émissions entrantes.



REMARQUE:

Il s'agit d'une fonction disponible à l'achat. Consultez votre revendeur ou administrateur système pour déterminer comment la radio a été programmée.

Si cette fonctionnalité est activée, votre radio ne génère aucune émission sortante en réponse aux émissions entrantes (Vérification radio, Alerte d'appel, Désactiver radio, Écoute déportée, Service d'enregistrement automatique (SEA), Réponse aux messages privés et Signalement de localisation GNSS, par exemple). Votre radio ne peut pas recevoir d'appels individuels confirmés lorsque cette fonctionnalité est activée. Toutefois, votre radio peut envoyer des émissions manuellement.

Activation ou désactivation de la suppression réponse

Pour activer ou désactiver la suppression réponse sur votre radio, procédez comme suit.

Appuyez sur le bouton **Suppr. réponse** préprogrammé.

Si l'opération réussit :

- Une tonalité d'indication positive est émise.

Si l'opération échoue :

- Une tonalité d'indication négative est émise.

Lone Worker

Cette fonction envoie une alarme d'urgence lorsque la radio reste inutilisée, par exemple si l'utilisateur n'appuie pas sur un bouton ou ne sélectionne pas de canal pendant une durée prédéterminée.

Après expiration de ce délai, la radio vous avertit en émettant une tonalité d'indication sonore.

Si vous ne confirmez pas avoir entendu cette tonalité en appuyant sur l'une des touches avant l'expiration du délai de rappel, la radio envoie une alarme d'urgence.

Une seule alarme d'urgence peut être associée à cette fonction :

- Alarme d'urgence
- Alarme d'urgence avec appel
- Alarme d'urgence suivie d'un appel vocal 

La radio reste en mode Urgence et autorise les messages vocaux jusqu'à la prochaine action de l'utilisateur.

Consultez la section [Gestion de l'urgence à la page 158](#) pour en savoir plus sur la désactivation du mode Urgence.



REMARQUE:

Consultez votre fournisseur ou administrateur système pour en savoir plus.

Fonctions de verrouillage par mot de passe

Cette fonctionnalité vous permet de restreindre l'accès à la radio en demandant un mot de passe lorsque l'appareil est sous tension.

Accès par mot de passe aux radios

Suivez la procédure ci-après pour accéder à votre radio en utilisant un mot de passe.

- 1 Saisissez votre mot de passe à quatre chiffres.
 - Utilisez le **sélecteur de canal** pour saisir le premier chiffre du mot de passe.
 - Appuyez sur le bouton latéral 1, 2 ou 3 pour saisir chacun des trois chiffres restants du mot de passe.
-
- 2 Votre radio vérifie automatiquement la validité du mot de passe lorsque le dernier des quatre chiffres du mot de passe est saisi.

Si l'opération réussit, la radio se met sous tension.
Si l'opération échoue :

 - Vous entendez une tonalité continue. Répétez [étape 1](#).
 - Après la troisième tentative, votre radio est verrouillée. Une tonalité est émise. La LED jaune clignote double. Votre radio passe à l'état verrouillé pendant 15 minutes.

**REMARQUE:**

En mode verrouillé, votre radio répond uniquement aux commandes du **bouton Marche/Arrêt - Volume**.

Patiencez 15 minutes, puis répétez les étapes de la section [Accès par mot de passe aux radios à la page 78](#) pour accéder à la radio.

Déverrouillage des radios

Lorsqu'elle est verrouillée, votre radio ne peut recevoir aucun appel. Suivez la procédure ci-après pour déverrouiller votre radio.

Effectuez l'une des opérations suivantes :

- Si la radio est allumée, patientez 15 minutes, puis répétez les étapes de la section [Accès par mot de passe aux radios à la page 78](#) pour accéder à la radio.
- Si la radio est éteinte, allumez-la. Votre radio relance le délai de 15 minutes d'attente en mode verrouillé. Une tonalité est émise. La LED jaune clignote double.

Système de transpondeur à portée automatique

Le système de transpondeur à portée automatique (ARTS, Auto-Range Transponder System) est une fonction analogique conçue pour vous informer lorsque votre radio est hors de portée d'autres radios équipées de la fonction ARTS.

Les radios équipées de la fonction ARTS transmettent ou reçoivent des signaux régulièrement pour confirmer qu'elles sont à portée les unes des autres.

Votre radio assure l'indication des états comme suit :

Première alerte

Une tonalité est émise.

Alerte ARTS à portée

Si ce type d'avertissement est programmé, une tonalité est émise.

Alerte ARTS hors portée

Une tonalité est émise. La LED clignote rapidement en rouge.



REMARQUE:

Consultez votre fournisseur ou administrateur système pour en savoir plus.

Programmation par liaison radio

Votre fournisseur peut procéder à la mise à jour à distance, soit sans connexion physique, de votre radio à l'aide de la programmation par liaison radio (OTAP). En outre, certains paramètres peuvent également être configurés par programmation OTAP.

Lorsque votre radio passe en mode OTAP, la LED verte clignote.

Lorsque votre radio reçoit des volumes de données élevés :

- Le canal devient occupé.
- Le fait d'appuyer sur le bouton **PTT** déclenche une tonalité négative.



REMARQUE:

Une fois la programmation terminée, une tonalité est émise et votre radio redémarre (elle s'éteint et se rallume).

Suppression Tx

La fonctionnalité Suppression d'émission permet aux utilisateurs de bloquer toutes les émissions de la radio.



REMARQUE:

Les fonctionnalités Bluetooth et Wi-Fi sont disponibles en mode Suppression d'émission.

Fonctionnement Wi-Fi

Cette fonction vous permet de configurer un réseau Wi-Fi et de vous y connecter. Wi-Fi prend en charge les mises à jour du micrologiciel (firmware), du codeplug et des ressources de la radio, par exemple les packs linguistiques et annonces vocales.



REMARQUE:

Cette fonctionnalité s'applique uniquement aux modèles DP4401e.

Wi-Fi® est une marque déposée de Wi-Fi Alliance®.

Votre radio prend en charge les réseaux Wi-Fi WEP/WPA/WPA2-Personal et WPA/WPA2-Enterprise.

Réseau Wi-Fi WEP/WPA/WPA2-Personal

Utilise l'authentification basée sur une clé pré-partagée (mot de passe).

La clé pré-partagée peut être saisie par le biais du menu ou de CPS/RM.

Réseau Wi-Fi WPA/WPA2-Enterprise

Utilise l'authentification basée sur un certificat.

Votre radio doit être pré-configurée avec un certificat.



REMARQUE:

Contactez votre revendeur ou votre administrateur système pour vous connecter à un réseau Wi-Fi WPA/WPA2-Enterprise.

Activation/désactivation du Wi-Fi

Le bouton programmé **Wi-Fi activé ou désactivé** est attribué par votre revendeur ou administrateur système. Consultez votre revendeur ou administrateur système pour déterminer comment la radio a été programmée.

Selon les besoins de l'utilisateur, il est possible de personnaliser les annonces vocales pour le bouton **Wi-Fi activé ou désactivé** programmé via CPS. Consultez votre fournisseur ou administrateur système pour en savoir plus.

Vous pouvez activer ou désactiver le Wi-Fi en procédant de la manière suivante.

- Appuyez sur le bouton programmé **Wi-Fi activé ou désactivé**. Une annonce vocale indique l'activation du Wi-Fi ou la désactivation du Wi-Fi.

Connexion à un point d'accès réseau

Lorsque vous activez le Wi-Fi, la radio effectue un balayage et se connecte à un point d'accès réseau.



REMARQUE:

Le bouton préprogrammé **Requête d'état Wi-Fi** est attribué par votre revendeur ou administrateur système. Selon les besoins de l'utilisateur, il est possible de personnaliser via CPS les annonces vocales pour le bouton **Requête d'état Wi-Fi** programmé. Consultez votre revendeur ou administrateur système pour déterminer comment la radio a été programmée.

Les points d'accès du réseau Wi-Fi WPA-Enterprise sont préconfigurés. Consultez votre revendeur ou administrateur système pour déterminer comment la radio a été programmée.

Appuyez sur le bouton **Requête d'état Wi-Fi** programmé pour être informé de l'état de la connexion par le biais d'une annonce vocale.

Une annonce vocale indique Wi-Fi désactivé, Wi-Fi activé sans connexion ou Wi-Fi activé avec connexion.

Fonctions utilitaires

Ce chapitre présente les fonctions de configuration/infos disponibles sur votre radio.

Vérification du niveau de charge de la batterie

Suivez la procédure ci-après pour vérifier le niveau de charge de batterie de votre radio.

Appuyez sur le bouton programmé **Niveau de la batterie**.

L'un des événements suivants se produit :

- La LED devient jaune fixe, indiquant un niveau de charge satisfaisant de la batterie.

- La LED devient vert fixe, indiquant un niveau de charge complet de la batterie.
- La LED clignote en rouge, indiquant un niveau de charge faible de la batterie.

Liste de réception flexible

La liste de réception flexible est une fonctionnalité qui vous permet de créer et d'attribuer des membres dans la liste du groupe de parole de réception. Votre radio peut prendre en charge un maximum de 16 membres dans la liste. Cette fonctionnalité est prise en charge dans Capacity Plus.

Activation/désactivation de la liste de réception flexible

Suivez la procédure ci-après pour activer ou désactiver la liste de réception flexible.

Appuyez sur le bouton programmé **Liste de réception flexible**.

Si l'option est activée :

- La LED clignote en jaune.
- Une tonalité d'indication positive est émise.

Si l'option est désactivée :

- La LED s'éteint.
 - Une tonalité d'indication négative est émise.
-

Synthèse vocale

La fonctionnalité de synthèse vocale peut uniquement être activée par votre revendeur ou votre administrateur système. Si la synthèse vocale est activée, la fonctionnalité d'annonce vocale est automatiquement désactivée. Si l'annonce vocale est activée, la fonctionnalité de synthèse vocale est automatiquement désactivée.

L'indication audio peut être personnalisée par l'utilisateur.

Définition de la synthèse vocale

Suivez la procédure ci-après pour définir la fonctionnalité de synthèse vocale.

Appuyez sur le bouton préprogrammé **Synthèse vocale** pour écouter le message texte reçu.

Activation/désactivation du filtre anti-effet Larsen

Cette fonction permet de réduire l'effet Larsen dans les appels reçus. Suivez la procédure ci-après pour activer ou désactiver le filtre anti-effet Larsen sur votre radio.

Appuyez sur le bouton programmé **Réduction bruit**.

Activation/désactivation du système mondial de navigation par satellite

Le système GNSS (Global Navigation Satellite System, système mondial de navigation par satellite) est un système de navigation par satellite qui détermine la position exacte d'une radio. Le GNSS inclut le GPS (Global

Positioning System) et le GLONASS (Global Navigation Satellite System).



REMARQUE:

Certains modèles de radio peuvent proposer les fonctions GPS et GLONASS. La constellation GNSS est configurée à l'aide du CPS. Consultez votre revendeur ou administrateur système pour déterminer comment la radio a été programmée.

Procédez comme suit pour activer/désactiver la fonction GNSS sur votre radio.

- Appuyez sur le bouton **GNSS** programmé.

Activation/désactivation des tonalités/avertissements

Vous pouvez activer et désactiver toutes les tonalités et alertes radio, le cas échéant, sauf pour les tonalités d'alerte d'urgence. Suivez la procédure ci-après pour activer ou désactiver les tonalités et avertissements sur votre radio.

Appuyez sur le bouton programmé **Toutes Tnlés/ Avert.**

Si l'opération réussit :

- La tonalité d'indication positive est émise.
- Toutes les tonalités et tous les avertissements sont activés.

Si l'opération échoue :

- La tonalité d'indication négative est émise.
- Toutes les tonalités et tous les avertissements sont désactivés.

Niveaux de puissance

Vous pouvez personnaliser le niveau de puissance en sélectionnant l'option Haute ou Basse pour chaque canal.

Haute

Ce niveau prend en charge la communication avec des radios qui peuvent être considérablement éloignées de vous.

Faible

Ce niveau prend en charge la communication avec des radios qui se trouvent à proximité.

Définition des niveaux de puissance

Suivez la procédure ci-après pour définir les niveaux de puissance utilisés sur votre radio.

Appuyez sur le bouton **Niveau de puissance** préprogrammé.

Si l'opération réussit :

- La tonalité d'indication positive est émise.
- La radio émet à un niveau de puissance faible.

Si l'opération échoue :

- La tonalité d'indication négative est émise.
- La radio émet à un niveau de puissance élevé.

Émission activée par la voix

L'émission activée par la voix (VOX) permet de passer des appels commandés par la voix en mode mains libres sur un canal programmé. La radio émet automatiquement pendant une durée programmée, chaque fois que le microphone de l'accessoire VOX détecte la voix d'un utilisateur.



REMARQUE:

Cette fonction n'est pas applicable dans les canaux de fréquences publiques qui sont dans une même fréquence.

Vous pouvez activer ou désactiver la fonction VOX en réalisant l'une des opérations suivantes :

- Pour activer la fonction VOX, éteignez et rallumez votre radio.
- Changez de canal à l'aide du **sélecteur de canal** pour activer la fonction VOX.
- Pour activer ou désactiver la fonction VOX, utilisez le bouton **VOX** programmé.
- Appuyez sur le bouton **PTT** pendant que la radio émet pour désactiver la fonction VOX.



REMARQUE:

seuls certains modèles permettent d'activer et de désactiver cette fonction. Consultez votre fournisseur ou administrateur système pour en savoir plus.

Activation/désactivation de l'émission activée par la voix (VOX)

Suivez la procédure ci-après pour activer ou désactiver la fonction VOX sur votre radio.

Appuyez sur le bouton programmé **VOX** pour activer ou désactiver cette fonction.



REMARQUE:

Si la tonalité d'autorisation de parler est activée, utilisez un mot clé pour émettre l'appel. Attendez la fin de la tonalité d'autorisation de parler, puis parlez distinctement dans le microphone. Reportez-vous à la section [Activation/désactivation de la tonalité d'autorisation de parler](#) pour plus d'informations.

Activation/désactivation de la carte d'option

Les fonctions de la carte d'option peuvent être activées pour chaque canal et attribuées à des boutons programmables. Suivez la procédure ci-après pour activer ou désactiver la carte d'option de votre radio.

Appuyez sur le bouton **Carte d'option** préprogrammé.

Activation/désactivation de l'annonce vocale

Cette fonction permet à la radio d'énoncer par audio la zone ou le canal attribué par l'utilisateur, ou le bouton programmable sur lequel il vient d'appuyer. L'utilisateur peut personnaliser l'indication audio en fonction de ses besoins. Suivez la procédure ci-après pour activer ou désactiver l'annonce vocale sur votre radio.

Appuyez sur le bouton **Annonce vocale** programmé.

Si l'opération réussit :

- La tonalité d'indication positive est émise.
- Toutes les tonalités et tous les avertissements sont activés.

Si l'opération échoue :

- La tonalité d'indication négative est émise.

- Toutes les tonalités et tous les avertissements sont désactivés.

Basculement du routage audio entre le haut-parleur interne de la radio et un accessoire filaire

Suivez la procédure ci-après pour basculer le routage audio entre le haut-parleur interne de la radio et l'accessoire filaire.

Vous pouvez basculer le routage audio entre le haut-parleur interne de la radio et le haut-parleur d'un accessoire filaire si :

- l'accessoire filaire avec haut-parleur est branché ;
- le son n'est pas acheminé vers un accessoire Bluetooth externe.

Appuyez sur le bouton programmé de **bascule audio**.

Un signal sonore est émis lorsque le cheminement du son a été modifié.

La mise hors tension de la radio ou le retrait de l'accessoire réinitialise le routage audio vers le haut-parleur interne de la radio.

Activation/désactivation de l'audio intelligent.

Votre radio ajuste automatiquement le volume audio en fonction du bruit de l'environnement, incluant les sources de bruit mobiles et fixes. Cette fonction est uniquement dédiée à la réception et ne concerne pas l'émission audio. Suivez la procédure ci-après pour activer ou désactiver l'audio intelligent sur votre radio.

Appuyez sur le bouton **Audio intelligent** préprogrammé.



REMARQUE:

Cette fonctionnalité n'est pas disponible pendant une session Bluetooth.

Activation/désactivation de l'amélioration des trilles

Vous pouvez activer cette fonction lorsque vous parlez dans une langue dont de nombreux mots contiennent des

trilles alvéolaires (« R » roulé). Suivez la procédure ci-après pour activer ou désactiver la fonction d'amélioration des sons vibrants sur votre radio.

Appuyez sur le bouton programmé **Amélioration des sons vibrants** pour activer ou désactiver cette fonctionnalité.

Si l'opération réussit :

- La tonalité d'indication positive est émise.
- Toutes les tonalités et tous les avertissements sont activés.

Si l'opération échoue :

- La tonalité d'indication négative est émise.
 - Toutes les tonalités et tous les avertissements sont désactivés.
-

Garantie des batteries et des chargeurs

Garantie de fabrication

La garantie de fabrication couvre les défauts de fabrication intervenant pendant des utilisations et des opérations d'entretien normales.

Toutes les batteries MOTOTRBO	Douze (24) mois
Batteries TLK 100	Douze (12) mois
Chargeurs IMPRES (simples et multiples, sans écran)	Douze (24) mois
Chargeurs IMPRES (multiples avec écran)	Douze (12) mois
Chargeurs (simples et multiples, sans écran)	Douze (12) mois

Garantie de capacité

La garantie de capacité couvre 80 % de la capacité de charge nominale pendant la durée de la garantie du Produit.

Batteries nickel-métal hydrure (NiMH) ou Lithium-Ion (Li-Ion)	Douze (12) mois
Batteries Lithium-ion (Li-Ion)	Douze (12) mois
Batteries IMPRES, si exclusivement utilisées avec des chargeurs IMPRES	Douze (18) mois

Garantie limitée

PRODUITS DE COMMUNICATION MOTOROLA SOLUTIONS

I. CONDITIONS ET DURÉE DE CETTE GARANTIE :

Motorola Solutions, Inc. (« Motorola Solutions ») garantit les Produits de communication fabriqués par Motorola Solutions figurant dans la liste ci-dessous (ci-après dénommés « Produit ») contre les défauts concernant les matériaux et la fabrication dans des conditions d'utilisation et de service normales pour la durée à compter de la date d'achat telle que définie ci-dessous :

Radios Série DP numériques portatives	Douze (24) mois
Accessoires (à l'exclusion des batteries et chargeurs)	Douze (12) mois

Motorola Solutions, à sa discrétion et gratuitement, réparera (avec des composants neufs ou reconditionnés) ou remplacera (avec un produit neuf ou reconditionné) ou remboursera le prix d'achat du Produit pendant la période de garantie s'il a été retourné conformément aux conditions de la présente garantie. Les pièces ou cartes remplacées sont garanties pour le restant de la période de garantie applicable d'origine. Toutes les pièces remplacées du Produit deviennent la propriété de Motorola Solutions.

Cette garantie limitée expresse est étendue par Motorola Solutions à l'acheteur/utilisateur final d'origine uniquement et n'est ni cessible, ni transférable à aucune autre partie. Il s'agit de la garantie complète du Produit fabriqué par Motorola Solutions. Motorola Solutions n'accepte aucune obligation ni responsabilité quant à tout ajout ou modification apporté à cette garantie, à moins que cet ajout ou modification ne soit effectué par écrit et signé par un responsable de Motorola Solutions.

Sauf stipulation contraire figurant dans un accord séparé établi entre Motorola Solutions et l'acheteur/utilisateur final d'origine, Motorola Solutions ne garantit en aucune manière l'installation, la maintenance ou la réparation du Produit.

Motorola Solutions ne peut en aucune façon être tenu responsable pour tout équipement auxiliaire non fourni par

Motorola Solutions associé ou utilisé avec le Produit ou pour toute utilisation du Produit avec n'importe quel appareil auxiliaire. Tous ces appareils sont expressément exclus de cette garantie. Étant donné que chaque système susceptible d'utiliser le Produit est unique, dans le cadre de cette garantie, Motorola Solutions décline toute responsabilité concernant la portée, la couverture ou le fonctionnement de l'ensemble du système.

II. DISPOSITIONS GÉNÉRALES

Cette garantie établit l'étendue complète des responsabilités de Motorola Solutions concernant le Produit. Le recours exclusif en vertu de cette garantie, à l'entière discrétion de Motorola Solutions, est limité à la réparation, au remplacement ou au remboursement du prix d'achat. CETTE GARANTIE SE SUBSTITUE À TOUTE AUTRE GARANTIE EXPRESSE. LES GARANTIES IMPLICITES, INCLUANT SANS LIMITATION LES GARANTIES IMPLICITES DE QUALITÉ MARCHANDE ET D'ADAPTATION À UN USAGE PARTICULIER, SONT LIMITÉES À LA DURÉE DE CETTE GARANTIE LIMITÉE. LA RESPONSABILITÉ DE MOTOROLA SOLUTIONS NE SAURAIT EN AUCUN CAS EXCÉDER LE PRIX D'ACHAT DU PRODUIT ET NE SAURAIT ÊTRE ENGAGÉE EN CAS DE DOMMAGES, DE PERTE D'UTILISATION, DE PERTE

DE TEMPS, DE DÉRANGEMENT, DE PERTE COMMERCIALE, DE MANQUE À GAGNER, D'ÉCONOMIES NON RÉALISÉES OU TOUT AUTRE DOMMAGE INDIRECT, SPÉCIAL OU ACCESSOIRE RÉSULTANT DE L'UTILISATION OU DE L'IMPOSSIBILITÉ D'UTILISER LE PRODUIT, DANS LES LIMITES DES DISPOSITIONS PRÉVUES PAR LA LOI.

III. DROITS ACCORDÉS PAR LA LÉGISLATION NATIONALE :

CERTAINS ÉTATS N'AUTORISENT PAS L'EXCLUSION OU LA LIMITATION DES DOMMAGES ACCESSOIRES OU INDIRECTS, OU UNE LIMITATION DE LA DURÉE D'APPLICATION D'UNE GARANTIE IMPLICITE, AUQUEL CAS LA LIMITATION OU EXCLUSION CI-DESSUS RISQUE DE NE PAS ÊTRE APPLICABLE.

Cette garantie vous donne des droits légaux spécifiques ; vous pouvez également avoir d'autres droits, qui varient d'un État à l'autre.

IV. UTILISER LE SERVICE DE GARANTIE

Pour obtenir un service sous garantie, vous devez fournir un justificatif d'achat (mentionnant la date d'achat et le numéro de série du Produit) et apporter ou envoyer le Produit (transport et assurance prépayés à votre charge) à un centre de garantie homologué. Le service sous garantie sera fourni par Motorola Solutions via l'un de ses centres de services sous garantie agréés. Pour obtenir le service sous garantie, vous pouvez contacter en premier lieu le fournisseur qui vous a vendu le Produit (par exemple, le revendeur ou le fournisseur de services de communication). Vous pouvez également appeler Motorola Solutions au 1-800-927-2744.

V. ÉLÉMENTS NON COUVERTS PAR LA GARANTIE

- 1 Les défauts ou dommages résultant de l'utilisation du Produit en dehors de son utilisation normale et habituelle.
- 2 Les défauts ou dommages liés à un mauvais usage, à un accident, à de l'eau ou à une négligence.
- 3 Les défauts ou dommages résultant d'essais, d'une utilisation, d'une maintenance, d'une installation, d'une altération, d'une modification ou d'un ajustement inappropriés.
- 4 La détérioration ou les dommages d'antennes, à moins qu'ils n'aient été directement causés par des défauts du matériel ou des défauts de fabrication.
- 5 Un Produit ayant subi des modifications, des démontages ou des réparations non autorisés (y compris, sans limitation, l'ajout au Produit d'appareils non fournis par Motorola Solutions) qui, en conséquence, affectent les performances du Produit ou interfèrent avec l'inspection ou les tests entrant dans le cadre d'une garantie normale du Produit pour vérifier la justification de la demande de prise en charge sous garantie.
- 6 Un Produit dont le numéro de série a été enlevé ou rendu illisible.
- 7 Les batteries rechargeables si :
 - l'enveloppe de protection de la batterie est cassée ou montre des signes évidents d'altération ;
 - les dommages ou défauts sont dus au chargement ou à l'utilisation de la batterie dans un appareil ou

service autre que le Produit pour lequel elle est conçue.

- 8 Les frais de port encourus pour l'expédition du Produit au dépôt de réparation.
- 9 Un Produit qui, suite à l'altération illégale ou non autorisée de son logiciel/micrologiciel (firmware), ne fonctionne pas conformément aux spécifications publiées par Motorola Solutions ou à l'étiquetage de certification de la FCC en vigueur pour le Produit à sa date de distribution initiale par Motorola Solutions.
- 10 Les rayures ou autres dommages esthétiques sur les surfaces du Produit n'affectant pas le bon fonctionnement du Produit.
- 11 L'usure normale et habituelle.

VI. DISPOSITIONS RELATIVES AU BREVET ET AU LOGICIEL

Motorola Solutions défendra à ses frais tout acheteur/utilisateur final contre toute poursuite basée sur une prétendue violation par le Produit ou ses composants d'un brevet déposé aux États-Unis. Motorola Solutions prendra à sa charge les coûts et les dédommagements imposés à l'acquéreur utilisateur final dans tous les cas de poursuite

associés à de telles demandes, mais cette défense et ces paiements seront uniquement possibles si les conditions suivantes sont respectées :

- 1 Motorola Solutions est averti rapidement et par écrit par l'acheteur en cas d'une telle réclamation.
- 2 Motorola Solutions détient un contrôle exclusif sur la défense face à la poursuite et sur toutes les négociations pour son règlement ou l'adoption d'un compromis.
- 3 Si le Produit ou certains de ses composants deviennent l'objet, ou peuvent devenir l'objet selon le jugement de Motorola Solutions, de poursuite pour violation d'un brevet déposé aux États-Unis, l'acquéreur doit autoriser Motorola Solutions, à sa discrétion et à ses frais, de prendre les mesures nécessaires pour que l'acquéreur continue d'avoir le droit d'utiliser le Produit ou ses composants ou de les remplacer ou de les modifier afin d'éliminer les risques de violation de brevet ou d'accorder à l'acquéreur un crédit correspondant à la valeur dépréciée du Produit ou de ses composants avec retour du Produit/des composants. La dépréciation correspond à un même montant par année pendant toute la durée de vie du Produit ou de ses composants, tel que défini par Motorola Solutions.

Motorola Solutions décline toute responsabilité concernant toute réclamation portant sur une violation de brevet basée sur l'association du Produit ou des composants fournis dans le cadre de la présente garantie avec des logiciels, équipements ou appareils non fournis par Motorola Solutions. Motorola Solutions décline également toute responsabilité concernant l'utilisation de logiciels ou d'équipements auxiliaires non fournis par Motorola Solutions et connectés ou utilisés avec le Produit. Les dispositions ci-dessus présentent l'entière responsabilité de Motorola Solutions concernant toute atteinte à un brevet du Produit ou des composants du produit.

Les lois des États-Unis et d'autres pays garantissent à Motorola Solutions certains droits à l'égard des logiciels appartenant à Motorola Solutions, notamment les droits exclusifs de reproduction et de distribution des logiciels Motorola Solutions. Le logiciel Motorola Solutions peut être utilisé uniquement dans le Produit dans lequel il a été intégré à l'origine, sans qu'il puisse être remplacé, copié, distribué, modifié d'aucune façon, ni utilisé pour produire des dérivés de ce logiciel. Aucune autre utilisation, y compris, sans limitation, l'altération, la modification, la reproduction, la distribution ou l'ingénierie inverse du logiciel Motorola Solutions ou l'exercice de droits sur le logiciel Motorola Solutions n'est autorisé. Les droits d'auteur ou les brevets de Motorola Solutions ne

constituent ni ne donnent droit à aucune licence directement ou indirectement, par préclusion ou autrement.

VII. LÉGISLATION APPLICABLE

Cette garantie est régie par la législation de l'Illinois, États-Unis.

Sommario

Informazioni importanti sulla sicurezza.....	15
Versione del software.....	16
Copyright.....	17
Copyright del software per computer.....	19
Precauzioni per l'utilizzo.....	20
Capitolo 1: Introduzione.....	22
Informazioni sulle icone.....	22
Modalità analogica e digitale convenzionali.....	22
IP Site Connect.....	23
Capacity Plus.....	24
Capacity Plus - Sito singolo.....	24
Capacity Plus - Multisito.....	24
Capitolo 2: Operazioni di base.....	26
Ricarica della batteria.....	26
Inserimento della batteria.....	26
Montaggio dell'antenna.....	27
Montaggio della custodia.....	28
Montaggio del cappuccio del connettore universale (cappuccio parapolvere).....	28
Pulizia del cappuccio del connettore universale (cappuccio parapolvere).....	29
Rimozione del cappuccio del connettore universale (cappuccio parapolvere).....	30
Accensione della radio.....	30
Spegnimento della radio.....	31
Regolazione del volume.....	31
Capitolo 3: Controlli della radio.....	32
Parte I: Operazioni di Capacity Max.....	33
Pulsante PTT.....	33
Tasto programmabile.....	33
Funzioni della radio assegnabili.....	33
Funzioni di utilità o impostazioni assegnabili.....	35
Indicatori di stato.....	35
Indicatore LED.....	35
Toni.....	36
Toni audio.....	37
Toni indicatori.....	37
Registrazione.....	37
Selezioni di canale e zona.....	38
Selezione delle zone.....	39

Selezione di un tipo di chiamata.....	39	Ricezione di chiamate private.....	47
Selezione di un sito.....	40	Accettazione delle chiamate private.....	47
Richiesta roaming.....	40	Rifiuto delle chiamate private.....	48
Blocco sito on/off.....	41	Chiamate generali.....	48
Siti vietati.....	41	Effettuazione di chiamate generali.....	48
Trunking sito.....	41	Ricezione di chiamate generali....	49
Chiamate.....	42	Chiamate telefoniche.....	49
Chiamate di gruppo.....	42	Effettuazione di chiamate telefoniche.....	50
Effettuazione di chiamate di gruppo.....	42	Esecuzione di chiamate telefoniche tramite il pulsante programmabile	51
Risposta alle chiamate di gruppo.....	43	Risposta alle chiamate telefoniche come chiamate generali.....	52
Chiamata broadcast.....	44	Risposta alle chiamate telefoniche come chiamate di gruppo.....	52
Esecuzione di chiamate broadcast.....	44	Risposta alle chiamate telefoniche come chiamate private.....	53
Ricezione di chiamate broadcast	45	Chiusura delle chiamate.....	53
Chiamata privata.....	45		
Effettuazione di chiamate private.....	45		
Esecuzione di una chiamata privata con un pulsante di chiamata rapida.....	46		

Interruzione voce.....	54	Controlli multisito.....	61
Attivazione di Interruzione voce...	54	Inizio della ricerca manuale del sito.....	61
Funzioni avanzate.....	55	Blocco sito on/off.....	61
Coda chiamate.....	55	Promemoria canale principale.....	62
Chiamata con priorità.....	55	Disattivazione dell'audio del promemoria del canale principale.....	62
Scansione talkgroup.....	56	Impostazione di nuovi canale principali.....	62
Attivazione o disattivazione della scansione talkgroup.....	57	Monitoraggio remoto.....	62
Lista gruppi di ricezione.....	57	Avvio del monitoraggio remoto....	63
Monitoraggio delle priorità.....	57	Impostazioni degli indicatori di chiamata.....	63
Affiliazione a più talkgroup.....	58	Selezione di un tipo di avviso suoneria.....	63
Talkback.....	58	Configurazione della modalità di vibrazione.....	64
Bluetooth.....	59	Volume del tono per gli allarmi progressivi.....	65
Connessione ai dispositivi Bluetooth.....	60	Funzionamento dell'avviso di chiamata..	65
Disconnessione dai dispositivi Bluetooth.....	60	Effettuazione di avvisi di chiamata.....	65
Commutazione dell'instradamento dell'audio tra l'altoparlante interno della radio e il dispositivo Bluetooth.....	60		
Modalità Rilevamento Bluetooth permanente.....	61		











Risposta agli avvisi di chiamata... 66	Attivazione o disattivazione di
Modalità audio disattivato..... 66	Inibizione risp..... 76
Attivazione della Modalità Muto... 66	Disattiva temporaneamente/Riattiva..... 76
Uscita dalla Modalità Muto..... 67	Eliminazione radio..... 77
Funzionamento in emergenza..... 68	Lavoratore solo..... 77
Invio di allarmi di emergenza..... 69	Funzioni di blocco password..... 77
Invio di allarmi di emergenza	Accesso alle radio tramite
tramite chiamata..... 70	password..... 78
Invio di allarmi di emergenza	Sblocco delle radio nello stato
con successiva trasmissione	bloccato..... 78
della voce..... 71	Programmazione via radio..... 79
Ricezione di allarmi di	Funzionamento Wi-Fi..... 79
emergenza..... 72	Attivazione o disattivazione della
Messaggi di stato..... 73	funzionalità Wi-Fi..... 80
Invio di messaggi di stato..... 73	Connessione a un Access Point
Messaggistica di testo..... 74	di rete..... 80
Messaggi di testo predefiniti 74	Verifica dello stato della
Invio di messaggi di testo	connessione Wi-Fi..... 81
predefiniti 74	Pubblica utilità..... 81
Privacy..... 75	Verifica della carica della batteria..... 81
Attivazione o disattivazione della	Conversione da testo a voce..... 82
privacy..... 75	Impostazione della sintesi
Inibizione risp..... 76	vocale..... 82

Attivazione e disattivazione della funzione Soppressore AF.....	82	Pulsante PTT (Push-To-Talk).....	87
Attivazione o disattivazione del sistema CNSS (Global Navigation Satellite System).....	82	Tasti programmabili.....	87
Attivazione o disattivazione di avvisi e toni della radio.....	83	Funzioni della radio assegnabili...	88
Livelli di potenza.....	83	Funzioni di utilità o impostazioni assegnabili.....	90
Impostazione dei livelli di potenza.....	83	Identificazione degli indicatori di stato in modalità Connect Plus.....	90
Attivazione o disattivazione della scheda opzioni.....	84	Indicatore LED.....	90
Attivazione o disattivazione dell'annuncio vocale.....	84	Toni indicatori.....	91
Commutazione dell'instradamento dell'audio tra l'altoparlante interno della radio e l'accessorio cablato.....	84	Toni di avviso.....	92
Attivazione o disattivazione dell'audio intelligente.....	85	Passaggio tra le modalità Connect Plus e Non-Connect Plus.....	92
Attivazione o disattivazione della funzione di ottimizzazione del trillo.....	85	Esecuzione e ricezione di chiamate in modalità Connect Plus.....	92
Parte II: Operazioni di Connect Plus.....	87	Selezione di un sito.....	92
Altri controlli della radio in modalità Connect Plus.....	87	Richiesta roaming.....	93
		Blocco sito on/off.....	93
		Selezione di una zona.....	93
		Utilizzo di reti diverse.....	94
		Selezione di un tipo di chiamata.....	94
		Ricezione e risposta a una chiamata radio.....	95







Ricezione e risposta di una chiamata di gruppo.....	95	pulsante di chiamata rapida.....	100
Ricezione e risposta di una chiamata privata.....	96	Funzionalità avanzate in modalità Connect Plus.....	101
Ricezione di una chiamata generale sito.....	96	Promemoria canale principale.....	101
Ricezione di una chiamata telefonica privata in entrata.....	97	Disattivazione dell'audio del promemoria del canale principale.....	102
Ricezione di una chiamata telefonica a talkgroup in entrata...	97	Impostazione di un nuovo canale principale.....	102
Chiamata telefonica multigruppo in entrata.....	97	Fallback automatico.....	102
Esecuzione di una chiamata radio.....	97	Indicazioni della modalità di fallback automatico.....	102
Esecuzione di una chiamata	98	Esecuzione e ricezione di chiamate in modalità di fallback.	103
Esecuzione di una chiamata di gruppo.....	98	Ripristino del normale funzionamento.....	104
Esecuzione di una chiamata privata.....	99	Scansione.....	104
Esecuzione di una chiamata generale sito.....	99	Inizio e fine della scansione.....	104
Esecuzione di una chiamata multigruppo.....	100	Risposta a una trasmissione durante la scansione.....	104
Esecuzione di una chiamata privata con un		Funzionamento della scansione.....	105
		Scansione talkback.....	105



Modifica della priorità di un talkgroup... 106	Inizio di una chiamata di emergenza..... 114
Impostazioni degli indicatori di chiamata..... 107	Inizio di una chiamata di emergenza con successiva trasmissione voce..... 114
Selezione di un tipo di avviso suoneria..... 107	Inizio di un Emergency Alert..... 115
Configurazione della modalità di vibrazione..... 108	Uscita dalla modalità di emergenza..... 115
Volume del tono per gli allarmi progressivi..... 108	Allarmi Man Down..... 116
Funzionamento dell'avviso di chiamata 109	Attivazione e disattivazione degli allarmi Man Down..... 117
Risposta agli avvisi di chiamata. 109	Reimpostazione degli allarmi Man Down..... 118
Invio di un avviso di chiamata con il pulsante di accesso rapido 109	Funzione Beacon..... 118
Modalità audio disattivato..... 109	Attivazione e disattivazione del beacon..... 119
Attivazione della Modalità Muto. 110	Reimpostazione del beacon..... 119
Uscita dalla Modalità Muto..... 110	Messaggistica di testo..... 119
Funzionamento in emergenza..... 111	Invio di un messaggio di testo predefinito con il pulsante di accesso rapido..... 120
Risposta a una chiamata di emergenza..... 113	Privacy..... 120
Ignora chiamata di ripristino emergenza..... 113	

Esecuzione di una chiamata con funzione di privacy attivata (codificata).....	121	Impostazione della funzionalità di conversione da testo a voce.....	126
Funzionamento Bluetooth.....	121	Verifica della carica della batteria.....	127
Ricerca e connessione a un dispositivo Bluetooth.....	122	Audio intelligente.....	127
Disconnessione da un dispositivo Bluetooth.....	123	Attivazione e disattivazione della funzione Soppressore AF.....	127
Commutazione dell'instradamento dell'audio tra l'altoparlante interno della radio e il dispositivo Bluetooth.....	123	Attivazione o disattivazione del sistema GNSS.....	127
Modalità Rilevamento Bluetooth permanente.....	123	Parte III: Altri sistemi.....	129
Funzionamento Wi-Fi.....	124	Pulsante PTT.....	129
Attivazione o disattivazione della funzionalità Wi-Fi.....	124	Tasto programmabile.....	129
Connessione a un Access Point di rete.....	124	Funzioni della radio assegnabili.....	129
Pubblica utilità.....	125	Funzioni di utilità o impostazioni assegnabili.....	132
Attivazione e disattivazione dei toni e degli avvisi della radio.....	125	Indicatori di stato.....	132
Impostazione del livello di potenza.....	125	Indicatori LED.....	132
Voice Announcement.....	126	Toni.....	133
		Toni indicatori.....	134
		Toni audio.....	134
		Selezioni di canale e zona.....	134
		Selezione delle zone.....	134
		Selezione dei canali.....	135

Chiamate.....	135	Effettuazione di chiamate telefoniche 	142
Chiamate di gruppo.....	135	Risposta alle chiamate telefoniche come chiamate private 	143
Effettuazione di chiamate di gruppo.....	136	Risposta alle chiamate telefoniche come chiamate di gruppo 	143
Risposta alle chiamate di gruppo.....	136	Risposta alle chiamate telefoniche come chiamate generali 	144
Chiamate private 	137	Interruzione delle chiamate radio 	144
Effettuazione di chiamate private 	137	Funzioni avanzate.....	145
Risposta alle chiamate private 	138	Bluetooth.....	145
Chiamate generali.....	139	Connessione ai dispositivi Bluetooth.....	145
Effettuazione di chiamate generali.....	139	Disconnessione dai dispositivi Bluetooth.....	146
Ricezione di chiamate generali..	140	Commutazione dell'instradamento dell'audio tra l'altoparlante interno della radio e il dispositivo Bluetooth.....	146
Chiamate selettive 	140		
Effettuazione di chiamate selettive.....	140		
Risposta alle chiamate selettive 	141		
Chiamate telefoniche 	141		

Modalità Rilevamento Bluetooth permanente.....	147	Avvio del monitoraggio remoto..	151
Controlli multisito.....	147	Liste di scansione.....	151
Inizio della ricerca manuale del sito.....	147	Scansione.....	151
Blocco sito on/off.....	147	Attivazione o disattivazione della scansione.....	152
Comunicazione diretta.....	148	Risposta alle trasmissioni durante la scansione.....	152
Passaggio tra le modalità ripetitore e comunicazione diretta.....	148	Eliminazione dei canali di disturbo.....	153
Funzione Monitor.....	148	Ripristino dei canali di disturbo..	153
Monitoraggio dei canali.....	149	Scansione selettiva 	153
Monitor permanente.....	149	Impostazioni degli indicatori di chiamata.....	154
Attivazione o disattivazione del monitor permanente.....	149	Selezione di un tipo di avviso suoneria.....	154
Promemoria canale principale.....	149	Configurazione della modalità di vibrazione.....	155
Disattivazione dell'audio del promemoria del canale principale.....	150	Volume del tono per gli allarmi progressivi.....	155
Impostazione di nuovi canale principali.....	150	Funzionamento dell'avviso di chiamata	155
Monitoraggio remoto.....	150	Risposta agli avvisi di chiamata.	156
		Effettuazione di avvisi di chiamata.....	156

Modalità audio disattivato.....	156	Attivazione e disattivazione della funzione Man Down.....	164
Attivazione della Modalità Muto.....	156	Messaggistica di testo.....	165
Uscita dalla Modalità Muto.....	157	Messaggi di testo predefiniti  ..	165
Funzionamento in emergenza.....	158	Invio di messaggi di testo predefiniti  ..	165
Invio di allarmi di emergenza.....	159	Privacy  ..	166
Invio di allarmi di emergenza tramite chiamata.....	160	Attivazione o disattivazione della privacy  ..	167
Allarmi di emergenza con successiva trasmissione voce....	161	Inibizione risp.....	167
Invio di allarmi di emergenza con successiva trasmissione della voce  ..	162	Attivazione o disattivazione di Inibizione risp.....	167
Ricezione di allarmi di emergenza.....	162	Lone Worker.....	167
Uscita dalla modalità di emergenza dopo aver ricevuto l'allarme di emergenza.....	162	Funzioni di blocco password.....	168
Riavvio della modalità di emergenza.....	163	Accesso alle radio tramite password.....	168
Uscita dalla modalità di emergenza.....	163	Sblocco delle radio nello stato bloccato.....	169
Man Down.....	164	Sistema transponder per il rilevamento automatico della portata  ..	169
		Programmazione via radio  ..	170
		Inibizione della trasmissione.....	170

Funzionamento Wi-Fi.....	170	Trasmissione attivata dalla voce (VOX, Voice Operating Transmission).....	175
Attivazione o disattivazione della funzionalità Wi-Fi.....	171	Attivazione o disattivazione della funzione VOX.....	175
Connessione a un Access Point di rete.....	171	Attivazione o disattivazione della scheda opzioni.....	176
Pubblica utilità.....	172	Attivazione o disattivazione dell'annuncio vocale.....	176
Verifica della carica della batteria.....	172	Commutazione dell'instradamento dell'audio tra l'altoparlante interno della radio e l'accessorio cablato.....	176
Lista Rx fless. 	172	Attivazione o disattivazione dell'audio intelligente.....	177
Attivazione o disattivazione dell'opzione Lista Rx fless.....	172	Attivazione o disattivazione della funzione di ottimizzazione del trillo.....	177
Conversione da testo a voce.....	173	Garanzia per batterie e caricabatteria.....	179
Impostazione della sintesi vocale.....	173	Garanzia di fabbricazione.....	179
Attivazione o disattivazione della funzione Soppressore AF 	173	Garanzia di capacità.....	179
Attivazione o disattivazione del sistema CNSS (Global Navigation Satellite System).....	173	Garanzia limitata.....	180
Attivazione o disattivazione di avvisi e toni della radio.....	174	PRODOTTI DI COMUNICAZIONE MOTOROLA SOLUTIONS.....	180
Livelli di potenza.....	174	I. COPERTURA E DURATA DELLA GARANZIA:.....	180
Impostazione dei livelli di potenza.....	174		

II. DISPOSIZIONI GENERALI.....	181
III. DIRITTI LEGATI ALLE LEGGI STATALI:...	181
IV. RIPARAZIONE IN GARANZIA.....	181
V. COSA NON COPRE LA PRESENTE GARANZIA.....	182
VI. DISPOSIZIONI RELATIVE A BREVETTI E SOFTWARE.....	183
VII. LEGISLAZIONE APPLICABILE.....	184

Informazioni importanti sulla sicurezza

Guida sull'esposizione a sorgenti di energia RF e sulla sicurezza del prodotto per radio ricetrasmittenti portatili

ATTENZIONE!

L'uso di questa radio è limitato esclusivamente a scopi professionali. Prima di utilizzare la radio, leggere la Guida sull'esposizione a sorgenti di energia RF e sulla sicurezza del prodotto per ricetrasmittenti portatili, che contiene importanti istruzioni di funzionamento per utilizzare con sicurezza il dispositivo, nonché informazioni sull'esposizione all'energia RF e sul controllo nel rispetto delle norme e dei regolamenti vigenti in materia.

Questa radio è progettata per un comune utilizzo generale. Prima di utilizzare la radio, leggere la Guida sull'esposizione a sorgenti di energia RF e sulla sicurezza del prodotto per ricetrasmittenti portatili, che contiene importanti istruzioni di funzionamento per utilizzare con sicurezza il dispositivo, nonché informazioni sull'esposizione all'energia RF e sul controllo nel rispetto delle norme e dei regolamenti vigenti in materia.

L'elenco delle antenne e degli altri accessori approvati da Motorola Solutions è reperibile nel seguente sito Web:

L'elenco delle antenne, delle batterie e degli altri accessori approvati da Motorola Solutions è reperibile nel seguente sito Web:

<http://www.motorolasolutions.com>

Versione del software

Tutte le funzioni descritte nelle sezioni seguenti sono supportate dalla versione software

R02.09.00.0000R01.00.00 o successiva.

Per ulteriori informazioni, contattare il rivenditore o l'amministratore di sistema.

Copyright

I prodotti Motorola Solutions descritti in questo documento possono includere programmi Motorola Solutions per computer coperti da copyright. Le leggi in vigore negli Stati Uniti e in altri Paesi garantiscono a Motorola Solutions alcuni diritti esclusivi per i programmi per computer protetti da copyright. Pertanto, tutti i programmi per computer Motorola Solutions protetti da copyright e inclusi nei prodotti Motorola Solutions descritti nel presente documento non possono essere copiati o riprodotti in alcun modo senza l'espresso consenso scritto di Motorola Solutions.

© 2018 Motorola Solutions, Inc. Tutti i diritti riservati

Nessuna parte di questo documento può essere riprodotta, trasmessa, trascritta, memorizzata in un sistema di riproduzione o tradotta in qualunque lingua, in qualsiasi forma e con qualsiasi mezzo, senza il permesso scritto di Motorola Solutions, Inc.

Inoltre, l'acquisto di prodotti Motorola Solutions non garantirà in modo diretto o per implicazione, per eccezione o in altro modo nessuna licenza sotto copyright, brevetto o richiesta di brevetto di Motorola Solutions, tranne la normale licenza d'uso non esclusiva ed esente da royalty,

derivante dall'applicazione della legge nella vendita del prodotto.

Esclusione di responsabilità

Tenere presente che determinate funzioni, strutture e funzionalità descritte nel presente documento potrebbero non essere applicabili o non possedere la licenza per l'utilizzo su un determinato sistema oppure potrebbero dipendere dalle caratteristiche di una specifica unità del terminale radio o configurazione di determinati parametri. Per maggiori informazioni, contattare il proprio referente Motorola Solutions.

Marchi registrati

MOTOROLA, MOTO, MOTOROLA SOLUTIONS e il logo della M stilizzata sono marchi o marchi registrati di Motorola Trademark Holdings, LLC, utilizzati su licenza. Tutti gli altri marchi appartengono ai rispettivi proprietari.

Direttiva WEEE (Waste of Electrical and Electronic Equipment) dell'Unione Europea



■ In base alla direttiva RAEE dell'Unione Europea, sui prodotti venduti nei paesi dell'Unione Europea (o, in alcuni

casi, sulla relativa confezione) deve essere presente il simbolo del cassonetto mobile barrato.

Come stabilito dalla direttiva RAEE, il simbolo del cassonetto mobile barrato indica che i clienti e gli utenti finali dei paesi dell'Unione Europea non devono smaltire gli apparecchi elettronici ed elettrici o gli accessori insieme ai rifiuti domestici.

I clienti o gli utenti finali dei paesi dell'Unione Europea devono contattare il rappresentante locale o il centro assistenza del fornitore dell'apparecchiatura per ottenere informazioni sul sistema di raccolta dei rifiuti nel proprio paese.

Copyright del software per computer

I prodotti Motorola Solutions descritti nel presente manuale possono includere programmi per computer Motorola Solutions protetti da copyright salvati in memorie a semiconduttore o altri mezzi. Le leggi degli Stati Uniti d'America e di altri Paesi garantiscono a Motorola Solutions alcuni diritti esclusivi per i programmi per computer protetti da copyright, incluso, senza limitazioni, il diritto esclusivo di copiare o riprodurre in qualsiasi forma il programma. Di conseguenza, nessuno dei programmi per computer Motorola Solutions protetti da copyright contenuti nei prodotti descritti in questo manuale può essere copiato, riprodotto, modificato, decodificato o distribuito in qualsiasi modo senza l'esplicito permesso scritto di Motorola Solutions. Inoltre, l'acquisto di prodotti Motorola Solutions non garantirà in modo diretto o per implicazione, per eccezione o in altro modo nessuna licenza sotto copyright, brevetto o richiesta di brevetto di Motorola Solutions, tranne la normale licenza d'uso non esclusiva derivante dall'applicazione della legge nella vendita del prodotto.

La tecnologia di codifica vocale AMBE+2™ incorporata in questo prodotto è protetta da diritti di proprietà intellettuale,

ivi compresi i diritti di brevetto, copyright e i segreti commerciali di Digital Voice Systems, Inc.

La tecnologia di codifica vocale è concessa in licenza esclusivamente per l'uso in questa apparecchiatura di comunicazione. È esplicitamente proibito all'utente di questa tecnologia cercare di decompilare, decodificare o disassemblare il codice oggetto o di convertirlo in una forma leggibile dall'uomo.

Numeri dei brevetti U.S.A.: 5.870.405, 5.826.222, 5.754.974, 5.701.390, 5.715.365, 5.649.050, 5.630.011, 5.581.656, 5.517.511, 5.491.772, 5.247.579, 5.226.084 e 5.195.166.

Precauzioni per l'utilizzo

La serie di radio portatili digitali MOTOTRBO è conforme alla norma IP67, che garantisce la resistenza della radio in condizioni avverse sul campo, quali l'immersione in acqua. Questa sezione descrive alcuni precauzioni di base per l'uso. La radio è conforme alle norme IP54, che ne garantiscono la resistenza in condizioni avverse sul campo, quali l'esposizione all'acqua o alla polvere.



AVVERTENZA:

Non disassemblare la radio, onde evitare che vengano danneggiate le guarnizioni e si formino infiltrazioni all'interno della radio. La manutenzione della radio deve essere eseguita solo in centri di assistenza attrezzati per testare e sostituire le guarnizioni di tenuta della radio.

- Se la radio è stata immersa in acqua, scuotere la radio per eliminare qualsiasi residuo di acqua intrappolata nella griglia dell'altoparlante o nella porta del microfono. È possibile che la presenza di acqua intrappolata diminuisca le prestazioni audio.
- Se l'area dei contatti della batteria è stata esposta all'acqua, pulire e asciugare i contatti della batteria sia sulla radio che sulla batteria, prima di inserire la batteria

nella radio. È possibile che l'acqua residua provochi un corto circuito nella radio.

- Se la radio è stata immersa in una sostanza corrosiva, ad esempio acqua salmastra, sciacquare la radio e la batteria con acqua dolce, quindi asciugarle.
- Per pulire la superficie esterna della radio, utilizzare una soluzione diluita a base di detergente per piatti delicato e acqua dolce (ad esempio, un cucchiaino di detergente in circa 4 l di acqua).
- Non ostruire il foro di ventilazione situato sul telaio della radio sotto i contatti della batteria. Questo foro mantiene il livellamento della pressione nella radio. In questo modo, si possono verificare infiltrazioni e compromettere la tenuta stagna della radio.
- Non ostruire o coprire il foro di ventilazione, neppure con un'etichetta.
- Assicurarsi che nessuna sostanza oleosa venga a contatto con il foro di ventilazione.
- La radio, con l'antenna fissata correttamente, è progettata per essere immersa a una profondità massima di 1 m e un periodo massimo di immersione di 30 minuti. È possibile che il superamento di tale limite massimo o l'utilizzo senza antenna danneggino la radio.

- Quando si pulisce la radio, non utilizzare un getto diretto ad alta pressione, in quanto supera il limite di pressione a 1 m di profondità e potrebbe causare infiltrazioni di acqua nella radio.
- Per un funzionamento corretto e prestazioni ottimali, tenere la radio pulita ed evitare di esporla all'acqua.
- Per pulire la superficie esterna della radio, utilizzare una soluzione diluita a base di detergente per piatti delicato e acqua dolce (ad esempio, un cucchiaino di detergente in circa 4 l di acqua).
- Le superfici devono essere pulite ogni volta che un'ispezione visiva periodica rivela la presenza di macchie, lubrificante e/o sporcizia.

**AVVERTENZA:**

L'utilizzo di determinate sostanze chimiche potrebbe danneggiare alcune materie plastiche. Evitare di utilizzare bombolette spray, detersivi per sintonizzatori e altre sostanze chimiche.

Introduzione

Il presente manuale dell'utente spiega il funzionamento delle radio.

È possibile che il rivenditore o l'amministratore del sistema abbia personalizzato la radio in base alle esigenze specifiche dell'utente. Per ulteriori informazioni, contattare il rivenditore o l'amministratore di sistema.

Rivolgersi al rivenditore o all'amministratore di sistema per appurare:

- Se la radio è programmata con canali convenzionali predefiniti.
- Quali pulsanti sono stati programmati per accedere ad altre funzioni.
- Quali sono gli accessori opzionali adatti alle proprie esigenze.
- Quali sono i migliori metodi di utilizzo della radio per ottenere comunicazioni efficienti.
- Quali sono gli interventi di manutenzione che consentono di prolungare la durata della radio.

Informazioni sulle icone

In questo manuale le icone descritte sono utilizzate per indicare le funzioni supportate nelle modalità convenzionali analogica o digitale.



Indica una funzione disponibile **solo nella modalità analogica** convenzionale.



Indica una funzione disponibile **solo nella modalità digitale** convenzionale.

Per le funzioni disponibili in **entrambe** le modalità convenzionali analogica e digitale, **non** viene visualizzata nessuna delle due icone.

Modalità analogica e digitale convenzionali

È possibile configurare ogni canale della radio come canale convenzionale analogico o digitale.

Alcune funzioni non sono disponibili quando si passa dalla modalità digitale a quella analogica.

Alcune funzioni della radio sono disponibili in entrambe le modalità. Le lievi differenze tra le funzioni **non** incidono sulle prestazioni della radio.



AVVISO:

La radio può passare alternativamente dalla modalità digitale a quella analogica anche durante la scansione dual mode. Per ulteriori informazioni, vedere [Scansione a pagina 151](#).

IP Site Connect

Questa funzione consente di estendere le comunicazioni convenzionali sulla radio oltre la portata di un singolo sito, connettendosi ai diversi siti disponibili tramite una rete IP (Internet Protocol). Si tratta di una modalità multisito convenzionale.

Quando la radio si sposta fuori campo rispetto a un sito per entrare nel campo di un altro, si connette al ripetitore del nuovo sito per inviare o ricevere chiamate o trasmissioni dati. Questa operazione può essere eseguita automaticamente o manualmente in base alle impostazioni specificate.

Se è stata impostata la ricerca automatica del sito, la radio esegue la scansione di tutti i siti disponibili se rileva un segnale debole o nessun segnale dal sito corrente. La radio quindi si connette al ripetitore con il valore RSSI (Received Signal Strength Indicator) maggiore.

Nella ricerca manuale del sito, la radio ricerca il successivo sito disponibile tra i membri della lista di roaming, anche se questo non è necessariamente quello con il segnale più forte, e si connette al ripetitore.



AVVISO:

È possibile abilitare solo la funzione di scansione o quella di roaming su ogni canale, ma non entrambe contemporaneamente.

A una lista di roaming specifica possono essere aggiunti solo i canali per i quali è stata abilitata questa funzione. Durante il roaming automatico, la radio esegue la ricerca tra i canali della lista di roaming per individuare il sito migliore. Una lista di roaming supporta fino a 16 canali, compreso il canale selezionato.



AVVISO:

Non è possibile aggiungere o eliminare manualmente una voce dalla lista di roaming. Per ulteriori informazioni, contattare il rivenditore o l'amministratore di sistema.

Capacity Plus

Capacity Plus è un sistema trunking di livello base per siti singolo e multisiti. Il trunking dinamico a sito singolo e multisito offre un maggior livello di capacità e copertura.

Capacity Plus - Sito singolo

Capacity Plus - Sito singolo è una configurazione trunking singolo sito del sistema radio MOTOTRBO, in cui un pool di canali viene utilizzato per supportare centinaia di utenti e un numero massimo di 254 gruppi. Questa funzione consente alla radio di utilizzare in modo efficiente il numero disponibile di canali programmati durante la modalità operativa Ripetitore.

Se si tenta di accedere a una funzione non supportata in Capacity Plus - Sito singolo premendo un pulsante programmabile, verrà emesso un tono indicatore negativo.

La radio include anche funzioni disponibili nella modalità digitale convenzionale, IP Site Connect e Capacity Plus. Le lievi differenze tra le funzioni non incidono comunque sulle prestazioni della radio.

Per ulteriori informazioni su questa configurazione, contattare il rivenditore o l'amministratore di sistema.

Capacity Plus - Multisito

Capacity Plus - Multisito è una configurazione trunking multicanale del sistema radio MOTOTRBO, che abbina le configurazioni ottimali di Capacity Plus ed IP Site Connect.

Capacity Plus - Multisito consente alla radio di estendere le comunicazioni trunking oltre la portata di un singolo sito, collegandosi ai diversi siti disponibili che sono connessi con una rete IP. Offre, inoltre, una maggiore capacità utilizzando in modo efficiente il numero complessivo di canali programmati supportati da ciascuno dei siti disponibili.

Quando la radio si sposta fuori campo rispetto a un sito per entrare nel campo di un altro, si connette al ripetitore del nuovo sito per inviare o ricevere chiamate/trasmissioni dati. A seconda delle impostazioni assegnate, la connessione viene effettuata automaticamente o manualmente.

Se è stata impostata la ricerca automatica del sito, la radio esegue la scansione di tutti i siti disponibili se rileva un segnale debole o nessun segnale dal sito corrente. Quindi si connette al ripetitore con il valore RSSI maggiore.

Nella ricerca manuale del sito, la radio ricerca il sito successivo disponibile tra i membri della lista roaming, anche se questo non è necessariamente quello con il segnale più forte, e si collega ad esso.

È possibile aggiungere a una lista di roaming specifica qualsiasi canale sul quale è stata abilitata la modalità Capacity Plus - Multisito. Durante il roaming automatico, la radio esegue la ricerca tra questi canali per individuare il sito migliore.

**AVVISO:**

È impossibile aggiungere o eliminare manualmente una voce dall'elenco di roaming. Per ulteriori informazioni, contattare il rivenditore o l'amministratore di sistema.

In modo analogo a Capacity Plus - Sito singolo, le icone delle funzioni non supportate nella modalità Capacity Plus - Multisito non sono disponibili nel menu. Se si tenta di accedere a una funzione non supportata in Capacity Plus - Multisito, premendo un pulsante programmabile, viene emesso un tono indicatore negativo.

Operazioni di base

Questo capitolo descrive le operazioni per iniziare a utilizzare la radio.

Ricarica della batteria

La radio è dotata di una batteria al nichel-metallo idruro (NiMH) o da una batteria agli ioni di litio (Li-Ion).

- Per rispettare i termini della garanzia ed evitare danni, utilizzare un caricabatteria Motorola Solutions e seguire attentamente le istruzioni riportate nel relativo manuale dell'utente.

Tutti i caricabatteria possono essere utilizzati per ricaricare solo le batterie autorizzate Motorola Solutions. Non è possibile ricaricare altri tipi di batterie. Motorola Solutions consiglia di tenere spenta la radio durante la ricarica.

- Per ottimizzare la durata della batteria e i dati ad essa relativi, utilizzare un caricabatteria IMPRES™ per ricaricare le batterie IMPRES. La capacità delle batterie IMPRES caricate solo con caricabatteria IMPRES è coperta da una estensione di garanzia di

6 mesi rispetto alla normale durata della garanzia della batteria Motorola Solutions Premium.

- Per prestazioni ottimali, caricare una batteria nuova per 14-16 ore prima di utilizzarla per la prima volta.

Inserimento della batteria

Seguire la procedura per inserire la batteria nella radio.

La funzione che avvisa se la batteria non corrisponde ai requisiti previsti è applicabile solo alle batterie IMPRES e non IMPRES con un numero di kit programmato nella memoria EPROM (Erasable Programmable Read Only Memory).

Se la radio viene collegata con la batteria errata, viene emesso un tono di avviso basso, il LED lampeggia in rosso e l'annuncio vocale o la sintesi vocale emettono un avviso di batteria errata se sono stati caricati tramite CPS.

Se l'utente collega una batteria UL a una radio approvata FM, la certificazione della radio risulterà nulla. La radio può essere preprogrammata in CPS per avvisare l'utente se la batteria non corrisponde ai requisiti previsti. Rivolgersi al

rivenditore o all'amministratore di sistema per informazioni su come è stata programmata la radio.

- 1 Allineare la batteria alle guide sul retro della radio.
- 2 Spingere la batteria con decisione, quindi farla scorrere verso l'alto finché il dispositivo di chiusura non scatta in posizione.

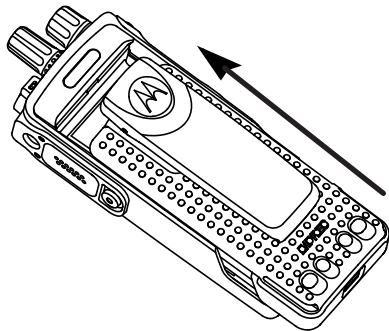

- 3 Spostare il dispositivo di chiusura della batteria sulla posizione di blocco.
- 4 Per rimuovere la batteria, spegnere la radio. Spostare il dispositivo di chiusura della batteria indicato con la lettera **A** nella posizione di sblocco e,

tenendolo premuto, far scorrere la batteria verso il basso, rimuovendola dalle guide.

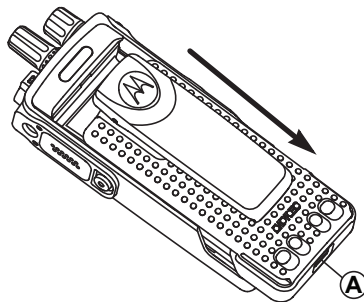

Montaggio dell'antenna

Seguire la procedura per montare l'antenna sulla radio.

Verificare che la radio sia spenta.

Inserire l'antenna nella presa e ruotarla in senso orario finché non è fissata per consentire la massima protezione contro l'ingresso di acqua e polvere.

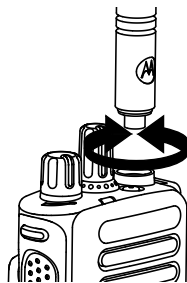

AVVISO:

Per rimuovere l'antenna, ruotarla in senso antiorario.



AVVERTENZA:

Se è necessario sostituire l'antenna, assicurarsi di utilizzare esclusivamente antenne MOTOTRBO. La mancata osservanza di queste indicazioni può danneggiare la radio.

Montaggio della custodia

Seguire la procedura per fissare la custodia alla radio.

- 1 Allineare le scanalature della custodia a quelle sulla batteria.

- 2 Premere verso il basso finché non si sente uno scatto.

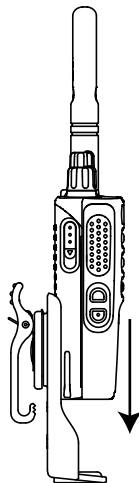

Montaggio del cappuccio del connettore universale (cappuccio parapolvere)

Il connettore universale è situato sullo stesso lato dell'antenna. Viene utilizzato per collegare gli accessori

MOTOTRBO alla radio. Seguire la procedura per montare il cappuccio parapolvere sulla radio.

Riposizionare il cappuccio parapolvere quando il connettore universale non è utilizzato.

- 1 Inserire l'estremità inclinata del cappuccio negli slot sopra il connettore universale.
-
- 2 Premere il cappuccio per alloggiare correttamente il cappuccio parapolvere sul connettore universale.

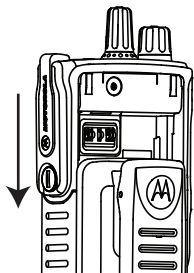

- 3 Fissare il coperchio del connettore sulla radio ruotando in senso orario il cacciavite.
-

Pulizia del cappuccio del connettore universale (cappuccio parapolvere)

Se la radio è stata esposta all'acqua, asciugare il connettore universale prima di collegare un accessorio o di sostituire il coperchio antipolvere. Se la radio è stata esposta all'acqua salata o a sostanze contaminanti, effettuare la seguente procedura di pulizia.

- 1 Mescolare un cucchiaino di detergente per stoviglie delicato con circa 4 litri di acqua (soluzione 0,5%).
-
- 2 Pulire solo le superfici esterne della radio con la soluzione. Applicare la soluzione con una spazzola rigida, non metallica, con le setole corte.
-
- 3 Asciugare la radio accuratamente con un panno morbido e privo di pelucchi. Assicurarsi che la superficie di contatto del connettore universale sia pulita e asciutta.
-
- 4 Applicare il lubrificante con applicatore a penna o il detergente Deoxit Gold (produttore CAIG Labs, numero di parte G100P) sulla superficie di contatto del connettore universale.
-

- 5 Collegare un accessorio al connettore universale per eseguire il test della connettività.



AVVISO:

Non immergere la radio nell'acqua. Assicurarsi che non vi sia detergente in eccesso nel connettore universale, nei controlli o nelle fenditure.

Pulire la radio una volta al mese per regolare manutenzione. Per ambienti più difficili, come impianti petrolchimici o ambienti ad elevata densità di sale marino, pulire la radio più spesso.

Rimozione del cappuccio del connettore universale (cappuccio parapolvere)

Seguire la procedura per rimuovere il cappuccio parapolvere dalla radio.

- 1 Spingere il dispositivo di chiusura verso il basso.
- 2 Sollevare il cappuccio e far scorrere verso il basso il cappuccio parapolvere dal connettore universale per rimuoverlo.

Riposizionare il cappuccio parapolvere quando il connettore universale non è utilizzato.

Accensione della radio

Seguire la procedura per accendere la radio.

Ruotare la **manopola On/Off/Controllo volume** in senso orario finché non si avverte un "clic".

In caso di esito positivo:

- Viene emesso un tono.
- Il LED verde si accende.

Se la funzione Toni/avvisi è disattivata, non viene emesso alcun tono all'accensione.



AVVISO:

Durante l'accensione iniziale in seguito a un aggiornamento del software alla versione **R02.07.00.0000** o successiva, viene eseguito un aggiornamento del firmware GNSS che dura 20 secondi. In seguito all'aggiornamento, la radio viene ripristinata e si accende. L'aggiornamento del firmware è disponibile solo per i modelli portatili con l'ultima versione software e hardware.

Controllare la batteria se la radio non si accende.
Assicurarsi che sia carica e inserita correttamente.
Contattare il rivenditore se la radio continua a non accendersi.

Spegnimento della radio

Seguire la procedura per spegnere la radio.

Ruotare la **manopola On/Off/Controllo volume** in senso antiorario finché non si avverte un "clic".

Regolazione del volume

Seguire la procedura per cambiare il livello del volume della radio.

Eeguire una delle seguenti operazioni:

- Ruotare la **manopola On/Off/Controllo volume** in senso orario per aumentare il volume.
- Ruotare la **manopola On/Off/Controllo volume** in senso antiorario per diminuire il volume.



AVVISO:

È possibile programmare la radio in modo che abbia un offset del volume minimo. In tal caso, il livello del volume non può essere abbassato oltre quello minimo programmato. Per ulteriori informazioni, contattare il rivenditore o l'amministratore di sistema.

Controlli della radio

Questo capitolo descrive i pulsanti e funzioni per controllare la radio.

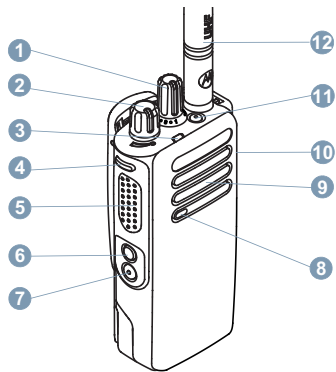

- 1 Manopola del selettore di canale
- 2 Manopola On/Off/Controllo volume
- 3 Indicatore LED
- 4 Pulsante laterale 1¹
- 5 Pulsante PTT (Push-to-Talk)

- 6 Pulsante laterale 2¹
- 7 Pulsante laterale 3¹
- 8 Microfono
- 9 Altoparlante
- 10 Connettore universale per accessori
- 11 Pulsante di emergenza¹
- 12 Antenna

¹ Questi pulsanti sono programmabili.

Operazioni di Capacity Max

Capacity Max è un sistema radio trunking di controllo basato sui canali. Le funzioni disponibili per gli utenti della radio in questo sistema sono descritte in questo capitolo.

Pulsante PTT

Il pulsante PTT (**Push-To-Talk**) serve a due scopi principali:

- Durante una chiamata, il pulsante **PTT** consente alla radio di trasmettere ad altre radio nell'ambito della chiamata. Il microfono viene attivato premendo il pulsante **PTT**.
- Se non è in corso alcuna chiamata, il pulsante **PTT** viene utilizzato per effettuare una nuova chiamata .

Premere a lungo il pulsante **PTT** per parlare. Rilasciare il pulsante **PTT** per ascoltare.

Se è abilitato il tono che indica il permesso di parlare, attendere la fine del breve tono di avviso prima di parlare.

Tasto programmabile

A seconda della durata della pressione sul pulsante, il rivenditore può programmare i pulsanti programmabili come tasti di scelta rapida per le funzioni della radio.

Premere brevemente

Premere e rilasciare rapidamente il pulsante.

Premere a lungo

Tenere premuto il pulsante per un periodo di tempo programmato.



AVVISO:

Vedere [Funzionamento in emergenza a pagina 158](#) per ulteriori informazioni sulla durata programmata del pulsante di **emergenza**.

Funzioni della radio assegnabili

Le seguenti funzioni della radio possono essere assegnate ai tasti programmabili dal rivenditore o dall'amministratore di sistema.

Att./dis. audio

Consente di alternare l'instradamento audio tra l'altoparlante interno della radio e l'altoparlante dell'accessorio cablato.

Stato batteria

Indica lo stato della batteria tramite l'indicatore LED.

Comm. audio Bluetooth®

Consente di alternare l'instradamento audio tra l'altoparlante interno della radio e l'accessorio Bluetooth esterno.

Connessione Bluetooth

Consente di avviare un'operazione di ricerca e connessione Bluetooth.

Disconnessione Bluetooth

Consente di terminare tutte le connessioni Bluetooth esistenti tra la radio e i dispositivi Bluetooth.

Rilevamento Bluetooth

Consente alla radio di accedere alla modalità di rilevamento Bluetooth.

Annulla

Consente agli utenti di terminare le chiamate selezionate.

Emergenza

In base alla programmazione, consente di attivare o annullare un segnale di emergenza.

Audio intelligente

Consente di attivare o disattivare l'audio intelligente.

Roaming siti manuale

Consente di avviare la ricerca manuale del sito.

AGC mic

Consente di attivare o disattivare il controllo automatico del guadagno (AGC) del microfono interno.

Accesso rapido

Consente di avviare direttamente una chiamata broadcast, privata, telefonica o di gruppo predefinita, un avviso di chiamata o un messaggio di testo rapido predefiniti.

Funzione Option Board

Consente di attivare o disattivare le funzioni Option Board dei canali abilitati per la Option Board.

Esci da Telefono

Consente di terminare una chiamata telefonica.

Privacy

Consente di attivare o disattivare la privacy.

Reimposta canale principale

Consente di impostare un nuovo canale principale.

Silenza promemoria canale principale

Consente di disattivare l'audio del promemoria del canale principale.

Info sito

Riproduce i messaggi vocali di annuncio per il sito corrente quando la funzione di annuncio vocale è attivata.

Controllo telemetria

Consente di controllare il pin di output in una radio locale o remota.

Attiva/Disattiva livello di priorità chiamata

Consente alla radio di accedere al livello di priorità chiamata Alto/Normale.

Ottimizzazione trillo

Consente di attivare o disattivare la funzione di ottimizzazione del trillo.

Annuncio vocale attivo/disattivo

Consente di attivare o disattivare gli annunci vocali.

Wi-Fi

Consente di attivare o disattivare la funzionalità Wi-Fi.

Selezione/deselezione zona

Consente all'utente della radio di passare dalla Zona 1 alla Zona 2 e viceversa.

Funzioni di utilità o impostazioni assegnabili

Le seguenti impostazioni o funzioni di utilità della radio possono essere assegnate ai pulsanti programmabili.

Tones/Alerts

Consente di attivare o disattivare tutti i toni e gli avvisi.

Livello potenza

Consente di aumentare o ridurre la potenza di trasmissione.

Indicatori di stato

Questo capitolo descrive gli indicatori di stato e i toni audio utilizzati nella radio.

Indicatore LED

L'indicatore LED segnala lo stato operativo della radio.

Rosso lampeggiante

La radio non ha superato il test di autodiagnostica all'accensione,

La radio sta ricevendo una trasmissione di emergenza.

La radio trasmette con la batteria in esaurimento.

La radio si trova al di fuori della portata del segnale, se è configurato il sistema transponder per il rilevamento automatico della portata.

È attivata la Modalità Muto.

Verde fisso

La radio si sta accendendo.

La radio sta trasmettendo.

Indica che la batteria è completamente carica quando si preme il pulsante **Stato batteria** programmato.

La radio sta inviando un avviso chiamata o una trasmissione di emergenza.

Verde lampeggiante

La radio sta ricevendo una chiamata o dati.

La radio sta recuperando trasmissioni con programmazione Over-the-Air.

La radio sta rilevando attività Over-the-Air.



AVVISO:

Questa attività può o meno influire sul canale programmato della radio a causa della natura del protocollo digitale.

Verde con doppio lampeggio

La radio sta ricevendo dati o una chiamata con funzione Privacy attivata.

Giallo fisso

La radio si trova in modalità Rilevamento Bluetooth.

Indica che la carica della batteria è buona quando si preme il pulsante programmato **Stato batteria**.

Giallo lampeggiante

La radio non ha ancora risposto a un avviso di chiamata.

Giallo con doppio lampeggio

Sulla radio è attivato il roaming automatico.

La radio esegue la ricerca attiva di un nuovo sito.

La radio non ha ancora risposto a un avviso di chiamata di gruppo.

La radio è bloccata.

Toni

Di seguito sono elencati i toni riprodotti dall'altoparlante della radio.



Tono alto



Tono basso

Toni audio

I toni audio segnalano acusticamente lo stato della radio o la risposta ai dati ricevuti.



Tono continuo

Viene emesso un singolo tono, che continua fino al termine della trasmissione.



Tono periodico

Viene emesso un tono intervallato, a seconda della durata impostata dalla radio. Il tono inizia, finisce e quindi si ripete.



Tono ripetitivo

Viene emesso un singolo tono, che si ripete finché non viene annullato dall'utente.



Tono momentaneo

Viene emesso un singolo tono per un breve durata impostata dalla radio.

Toni indicatori

I toni indicatori segnalano acusticamente lo stato dopo aver effettuato un'operazione per eseguire un'attività.



Tono indicatore positivo



Tono indicatore negativo

Registrazione

L'utente può ricevere diversi messaggi relativi alla registrazione.

Registrazione

In genere, la registrazione viene inviata al sistema durante l'accensione, la modifica di un talkgroup o il roaming del sito. Se non completa la registrazione in un sito, la radio tenta automaticamente di eseguire il roaming in un altro

sito. La radio rimuove temporaneamente il sito in cui ha tentato la registrazione dall'elenco di roaming.

L'indicazione significa che la radio è occupata nella ricerca di un sito al quale eseguire il roaming o che ha trovato un sito, ma è in attesa di risposta ai messaggi di registrazione dalla radio.

Quando la radio è in fase di registrazione, viene emesso un tono e il LED giallo lampeggia due volte per indicare la ricerca del sito.

Se le indicazioni persistono, l'utente deve modificare le posizioni o, se consentito, eseguire il roaming manuale a un altro sito.

Fuori campo

Una radio è da considerarsi fuori campo quando non è in grado di rilevare un segnale dal sistema o dal sito corrente. In genere, questa indicazione significa che la radio si trova fuori dalla copertura RF (frequenza radio) nell'area geografica.

Quando una radio è fuori campo, viene emesso un tono ripetitivo e il LED rosso lampeggia.

Contattare il rivenditore o l'amministratore di sistema se la radio continua a ricevere indicazioni di fuori campo mentre si trova in una zona con una buona copertura RF.

Affiliazione al talkgroup non riuscita

Una radio tenta di affiliarsi al talkgroup specificato nei canali o nella chiamata UKP (Unified Knob Position) durante la registrazione.

Una radio che non è riuscita ad affiliarsi non è in grado di effettuare o ricevere chiamate dal talkgroup al quale sta tentando di affiliarsi.

Contattare il rivenditore o l'amministratore di sistema se la radio riceve indicazioni di affiliazioni non riuscite.

Registrazione rifiutata

Quando la registrazione con il sistema non viene accettata, si ricevono indicatori di registrazione rifiutata.

La radio non indica al relativo utente il motivo specifico per il quale la registrazione è stata rifiutata. Generalmente, una registrazione viene rifiutata se l'operatore del sistema ha disattivato l'accesso della radio al sistema.

Quando la registrazione viene rifiutata per una radio, il LED giallo lampeggia due volte per indicare la ricerca del sito.

Selezioni di canale e zona

Questo capitolo descrive le operazioni per selezionare una zona o un canale sulla radio.

È possibile programmare la radio con un massimo di 250 zone Capacity Max e un massimo di 160 canali per zona. Ogni zona Capacity Max può contenere fino a 16 posizioni assegnabili.

Selezione delle zone

Seguire la procedura per selezionare la zona richiesta sulla radio.

Premere il pulsante programmato **Attiva/disattiva zona**.

Viene emesso uno dei seguenti toni:

Tono indicatore positivo

La radio si trova nella zona 2.

Tono indicatore negativo

La radio si trova nella zona 1.



AVVISO:

Per tutte le radio senza tastiera, si consiglia di abilitare funzione Annuncio vocale per la selezione di zone. La funzionalità Annuncio vocale può essere attivata solo in CPS.

Selezione di un tipo di chiamata

Utilizzare il selettore di canale per selezionare un tipo di chiamata. A seconda di come è stata programmata la radio, può trattarsi di una chiamata di gruppo, una chiamata broadcast, una chiamata generale o una chiamata privata. Se si sposta il selettore di canale su un'altra posizione (a cui è stato assegnato un tipo di chiamata), la radio si registra nuovamente nel sistema Capacity Max. La radio si registra con l'ID del talkgroup programmato per la nuova posizione del selettore di canale il nuovo tipo di chiamata.

Poiché la radio non funziona se è selezionato un canale non programmato, utilizzare il selettore di canale per selezionare un canale programmato.

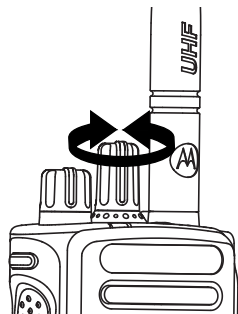

Quando la zona desiderata viene impostata (se si dispone di più zone della radio), ruotare il selettore di canale programmato per selezionare il tipo di chiamata.

Selezione di un sito

Un sito fornisce la copertura per un'area specifica. In una rete multisito, la radio Capacity Max cerca automaticamente un altro sito quando la qualità del segnale del sito corrente scende al di sotto di un livello accettabile.

Il sistema Capacity Max può supportare fino a 250 siti.

Richiesta roaming

Una richiesta di roaming indica alla radio di cercare un altro sito, anche se la qualità del segnale nel sito corrente è accettabile.

Se non sono presenti siti disponibili:

- La radio continua a cercare nell'elenco dei siti.
- La radio torna al sito precedente, se è ancora disponibile.



AVVISO:

questa funzione viene programmata dal rivenditore.

Premere il pulsante programmato **Roaming siti manuale**.

Viene emesso un tono che indica che la radio è passata a un altro sito.

Blocco sito on/off

Quando è attivato, la radio esegue la ricerca solo nel sito corrente. Quando è disattivato, la radio esegue la ricerca nel sito corrente e in altri siti.

Premere il pulsante programmato **Blocco sito**.

Se la funzione **Blocco sito** è attivata:

- Viene emesso un tono indicatore positivo, che indica che la radio è stata bloccata nel sito corrente.

Se la funzione **Blocco sito** è disattivata:

- Viene emesso un tono indicatore negativo, che indica che la radio è stata sbloccata.

Siti vietati

Nel sistema Capacity Max, l'amministratore della radio può decidere quali siti della rete una radio è autorizzata o non è autorizzata a utilizzare.

Non è necessario riprogrammare la radio per modificare l'elenco dei siti ammessi e non ammessi. Se la radio tenta di registrarsi a un sito non ammesso, riceve un'indicazione

che il sito non è ammesso. La radio inizia a cercare un altro sito della rete.

In presenza di restrizioni dei siti, il LED giallo lampeggia due volte per indicare una ricerca del sito.

Trunking sito

Per essere considerato un sito di trunking del sistema, un sito deve essere in grado di comunicare con il controller di trunking.

Se il sito non è in grado di comunicare con il controller di trunking, una radio entra in modalità Trunking sito. In modalità Trunking sito, la radio non fornisce periodicamente un'indicazione acustica e visiva all'utente per informarlo della funzionalità limitata.

Quando la radio è in modalità Trunking sito, viene emesso un tono ripetitivo.

Le radio in modalità Trunking sito sono ancora in grado di effettuare chiamate vocali di gruppo e individuali, nonché di inviare messaggi di testo ad altre radio all'interno dello stesso sito. Console di fonia, registratori, gateway telefono e applicazioni dati non possono comunicare con le radio nel sito.

Una volta attivata la modalità Trunking sito, una radio coinvolta in chiamate su diversi siti potrà solo comunicare con le altre radio nello stesso sito. Le comunicazioni verso e da altri siti vengono interrotte.



AVVISO:

Se sono presenti più siti che coprono la posizione corrente della radio e uno dei siti entra in modalità Trunking sito, le radio eseguono il roaming a un altro sito nel raggio di copertura.

Chiamate

Questo capitolo descrive le operazioni per ricevere, rispondere, effettuare e interrompere le chiamate.

È possibile selezionare un ID o un alias dell'utente o del gruppo dopo aver selezionato un canale mediante una di queste funzioni:

Pulsante di accesso rapido programmato

Questo metodo viene utilizzato solo per le chiamate di gruppo, private e telefoniche.

È possibile assegnare un solo ID a un pulsante di **accesso rapido** con una pressione breve o prolungata di un pulsante programmabile.

Pulsante programmabile

Questo metodo è utilizzato solo per le chiamate telefoniche.

Chiamate di gruppo

La radio deve essere configurata come parte di un gruppo per ricevere o effettuare una chiamata al gruppo di utenti.

Effettuazione di chiamate di gruppo

Seguire la procedura per effettuare chiamate di gruppo sulla radio.

- 1 Eseguire una delle seguenti operazioni:
 - Selezionare un canale con l'alias o l'ID del gruppo attivo. Vedere [Selezione di un tipo di chiamata a pagina 39](#).
 - Premere il pulsante di **accesso rapido** programmato.

- 2 Premere il pulsante **PTT** per effettuare la chiamata. Il LED verde si accende.

- 3 Eseguire una delle seguenti operazioni:

- Attendere il termine del tono che indica il permesso di parlare, quindi parlare chiaramente nel microfono, se abilitato.
- Attendere la cessazione del sidetone **PTT**, quindi parlare chiaramente nel microfono, se abilitato.

4 Rilasciare il pulsante **PTT** per ascoltare.

Il LED verde si illumina quando la radio di destinazione risponde.

-
- #### 5 Se la funzione Indicazione canale libero è abilitata, verrà emesso un breve tono di avviso quando l'utente della radio trasmittente rilascia il pulsante **PTT**, per indicare che il canale è libero per rispondere. Premere il pulsante **PTT** per rispondere alla chiamata.

La chiamata termina quando non si verifica alcuna attività vocale per un periodo prestabilito. L'utente che avvia la chiamata può premere il pulsante programmato **Annulla** per terminare una chiamata di gruppo.

Risposta alle chiamate di gruppo

Seguire la procedura per rispondere alle chiamate di gruppo sulla radio.

Quando si riceve una chiamata di gruppo:

- Il LED verde lampeggia.
- La radio si attiva e l'altoparlante emette il tono della chiamata in arrivo.

1 Eseguire una delle seguenti operazioni:

- Se la funzione Indicazione canale libero è abilitata, verrà emesso un breve tono di avviso quando l'utente della radio trasmittente rilascia il pulsante **PTT**, per indicare che il canale è libero per rispondere. Premere il pulsante **PTT** per rispondere alla chiamata.
- Se la funzione Interruzione voce è abilitata, premere il pulsante **PTT** per interrompere l'audio della radio trasmittente e liberare il canale per rispondere.

Il LED verde si accende.

2 Eseguire una delle seguenti operazioni:

- Attendere il termine del tono che indica il permesso di parlare, quindi parlare chiaramente nel microfono, se abilitato.
- Attendere la cessazione del sidetone **PTT**, quindi parlare chiaramente nel microfono, se abilitato.

3 Rilasciare il pulsante **PTT** per ascoltare.

La chiamata termina quando non si verifica alcuna attività vocale per un periodo prestabilito.

Chiamata broadcast

Una chiamata broadcast è una chiamata vocale monodirezionale effettuata da un utente qualsiasi a un intero talkgroup.

La funzione Chiamata broadcast consente solo all'utente che avvia la chiamata di trasmettere al talkgroup, mentre i destinatari della chiamata non possono rispondere.

L'utente che avvia la chiamata broadcast può anche terminare la chiamata broadcast. Per ricevere una chiamata da un gruppo di utenti o per chiamare un gruppo di utenti, è necessario configurare la radio come parte di un gruppo.

Esecuzione di chiamate broadcast

Seguire la procedura per effettuare chiamate broadcast sulla radio.

1 Eseguire una delle seguenti operazioni:

- Selezionare un canale con l'alias o l'ID del gruppo attivo. Vedere [Selezione di un tipo di chiamata a pagina 39](#).
- Premere il pulsante di **accesso rapido** programmato.

2 Premere il pulsante **PTT** per effettuare la chiamata. Il LED verde si accende.

3 Eseguire una delle seguenti operazioni:

- Attendere il termine del tono che indica il permesso di parlare, quindi parlare chiaramente nel microfono, se abilitato.
- Attendere la cessazione del sidetone **PTT**, quindi parlare chiaramente nel microfono, se abilitato.

L'utente che avvia la chiamata può premere il pulsante programmato **Annulla** per terminare la chiamata broadcast.

Ricezione di chiamate broadcast

Seguire la procedura per ricevere una chiamata broadcast sulla radio.

Alla ricezione di una chiamata broadcast:

- Il LED verde lampeggia.
- La radio si attiva e l'altoparlante emette il tono della chiamata in arrivo.



AVVISO:

I destinatari non possano trasmettere durante una chiamata broadcast. Temporaneamente viene emesso il tono di talkback non autorizzato se si preme il pulsante **PTT** durante una chiamata broadcast.

Chiamata privata

Per chiamata privata si intende una chiamata da una singola radio a un'altra.

Esistono due modi per impostare una chiamata privata.

- Il primo tipo si chiama OACSU (Off Air Call Set-Up). Il tipo OACSU imposta la chiamata dopo aver eseguito un controllo della disponibilità della radio e completa la chiamata automaticamente.
- Il secondo tipo si chiama FOACSU (Full Off Air Call Set-Up). Anche il tipo FOACSU imposta la chiamata dopo aver eseguito un controllo della disponibilità della radio. Tuttavia, le chiamate FOACSU richiedono che l'utente confermi il completamento della chiamata e consentono all'utente di accettare o rifiutare la chiamata.

Il tipo di chiamata viene configurato dall'amministratore di sistema.



AVVISO:

Sia l'utente che avvia la chiamata sia il destinatario sono in grado di terminare una chiamata privata in corso premendo il pulsante programmato **Annulla**.

Effettuazione di chiamate private

La radio deve essere stata programmata per eseguire una chiamata privata. Se questa funzione non è attivata, viene emesso un tono indicatore negativo quando si effettua la chiamata. Seguire la procedura per effettuare chiamate

private sulla radio. Se la radio di destinazione non è disponibile, viene emesso un breve tono.

- 1 Eseguire una delle seguenti operazioni:
 - Selezionare un canale con l'ID o l'alias dell'utente attivo. Vedere [Selezione di un tipo di chiamata a pagina 39](#).
 - Premere il pulsante di **accesso rapido** programmato.
-

- 2 Premere il pulsante **PTT** per effettuare la chiamata. Il LED verde si accende.
-

- 3 Attendere il termine del tono che indica il permesso di parlare, quindi parlare chiaramente nel microfono, se abilitato.
-

- 4 Rilasciare il pulsante **PTT** per ascoltare. Il LED verde si illumina quando la radio di destinazione risponde.
-

- 5 La chiamata termina quando non si verifica alcuna attività vocale per un periodo prestabilito. La radio emette un breve tono.

Sia l'utente che avvia la chiamata sia il destinatario sono in grado di terminare una chiamata privata in corso premendo il pulsante programmato **Annulla**.

Esecuzione di una chiamata privata con un pulsante di chiamata rapida

La funzione di chiamata rapida consente di effettuare velocemente una chiamata privata a un alias o ID privato predefinito. È possibile assegnare questa funzione a una pressione lunga o breve del tasto programmabile.

Al pulsante di chiamata rapida è possibile assegnare un solo alias o ID. Sulla radio è possibile programmare più pulsanti di chiamata rapida.

- 1 Premere il pulsante **Chiamata rapida** programmato per effettuare una chiamata privata all'alias o all'ID privato predefinito.
-
- 2 Premere il pulsante **PTT** per effettuare la chiamata. Il LED diventa verde fisso.
-

- 3 Attendere il termine del tono che indica il permesso di parlare (se abilitato), quindi parlare chiaramente nel microfono.
-

- 4 Rilasciare il pulsante **PTT** per ascoltare.

Quando la radio di destinazione risponde, il LED verde inizia a lampeggiare.

Se non si verifica alcuna attività vocale per un periodo prestabilito, la chiamata viene terminata.

Sia l'utente che avvia la chiamata sia il destinatario sono in grado di terminare una chiamata privata in corso premendo il pulsante programmato **Annulla**.

Ricezione di chiamate private

Quando si ricevono chiamate private configurate come OACSU (Off Air Call Set-Up):

- Il LED verde lampeggia.
- La radio si attiva e l'altoparlante emette il tono della chiamata in arrivo.



AVVISO:

A seconda della configurazione della radio, OACSU (Off Air Call Set-Up) o FOACSU (Full Off Air Call Set-Up), per rispondere alle chiamate private potrebbe o non potrebbe essere necessaria la conferma dell'utente.

Per la configurazione OACSU, la radio riattiva l'audio e la chiamata si connette automaticamente.

Accettazione delle chiamate private

Quando si ricevono chiamate private configurate come FOACSU (Full Off Air Call Set-Up):

- Il LED verde lampeggia.
 - 1 Per accettare una chiamata privata, effettuare la seguente azione:
 - Premere il pulsante **PTT** su qualsiasi voce.
 Il LED verde si accende.
-
- 2 Attendere il termine del tono che indica il permesso di parlare, quindi parlare chiaramente nel microfono, se abilitato.
-

- 3 Rilasciare il pulsante **PTT** per ascoltare.

La chiamata termina quando non si verifica alcuna attività vocale per un periodo prestabilito. Viene emesso un tono.



AVVISO:

Sia l'utente che avvia la chiamata sia il destinatario sono in grado di terminare una chiamata privata in corso premendo il pulsante programmato **Annulla**.

Rifiuto delle chiamate private

Quando si ricevono chiamate private configurate come FOACSU (Full Off Air Call Set-Up):

- Il LED verde lampeggia.

Per rifiutare una chiamata privata, effettuare la seguente azione:

- Premere il pulsante programmato **Annulla**.
-

Chiamate generali

Una chiamata generale è una chiamata effettuata da una singola radio a tutte le radio del sito o a ogni radio in un gruppo di siti, in base alla configurazione del sistema.

Una chiamata generale viene utilizzata per effettuare annunci importanti, che richiedono la massima attenzione da parte dell'utente. Gli utenti del sistema non possono rispondere a una chiamata generale.

Capacity Max supporta le chiamate generali sito e le chiamate generali multisito. L'amministratore di sistema può configurare uno o entrambi i tipi di chiamata nella radio.



AVVISO:

I terminali radio supportano le chiamate generali a livello di sistema, ma l'infrastruttura Motorola Solutions non supporta questo tipo di chiamate.

Effettuazione di chiamate generali

La radio deve essere programmata per poter effettuare una chiamata generale. Seguire la procedura per effettuare chiamate generali sulla radio.

1 Selezionare un canale con l'alias o l'ID del gruppo di chiamata generale attivo. Vedere [Selezione di un tipo di chiamata a pagina 39](#).

2 Premere il pulsante **PTT** per effettuare la chiamata. Il LED verde si accende.

3 Eseguire una delle seguenti operazioni:

- Attendere il termine del tono che indica il permesso di parlare, quindi parlare chiaramente nel microfono, se abilitato.
- Attendere la cessazione del sidetone **PTT**, quindi parlare chiaramente nel microfono, se abilitato.

Gli utenti del canale non possono rispondere a una chiamata generale.

Ricezione di chiamate generali

Quando si riceve una chiamata generale, si verifica quanto segue:

- Viene emesso un tono.
- Il LED verde lampeggia.

- La radio si attiva e l'altoparlante emette il tono della chiamata in arrivo.

Se la funzione di indicazione canale libero è attivata, quando sulla radio trasmittente viene rilasciato il pulsante **PTT** verrà emesso un breve tono di avviso per indicare che il canale è libero per l'uso. Non si può rispondere a una chiamata generale.



AVVISO:

Se si cambia canale durante la ricezione, la chiamata generale viene terminata dalla radio. Non è possibile continuare con le funzioni dei tasti programmati fino al termine della chiamata generale.

Chiamate telefoniche

Per chiamata telefonica si intende una chiamata da una singola radio o da un gruppo di radio a un telefono.

A seconda di come è configurata la radio, le seguenti funzioni potrebbero essere o meno disponibili:

- Tono di segnalazione multifrequenza DTMF (Dual Tone Multi Frequency)
- Codice di disconnessione

- Visualizzazione dell'ID o dell'alias del chiamante alla ricezione di una chiamata telefonica
- Possibilità di rifiutare o accettare una chiamata telefonica

La funzionalità di chiamata telefonica può essere attivata tramite l'assegnazione e l'impostazione di numeri di telefono sul sistema. Rivolgersi all'amministratore di sistema per sapere come è stata programmata la radio.

Effettuazione di chiamate telefoniche

Seguire la procedura per effettuare chiamate telefoniche sulla radio.

Se i codici di accesso e di uscita non sono preconfigurati, è impossibile tentare di effettuare o terminare una chiamata telefonica e la radio emette un tono indicatore negativo.

- 1 Premere il pulsante di **accesso rapido** programmato fino a visualizzare l'ID o l'alias predefinito.

Se la voce per il pulsante di **Accesso rapido** è vuota, la radio emette un tono indicatore negativo.

In caso di esito positivo:

- Viene emesso il tono DMTF.

- Si sente quindi il tono dell'avviso di chiamata dell'utente del telefono.

In caso di esito negativo:

- Viene emesso un tono indicatore negativo.
- la chiamata non riesce. Ripetere il passaggio.

2 Premere il pulsante **PTT** per effettuare la chiamata.

3 Rilasciare il pulsante **PTT** per ascoltare.

4 Premere il pulsante programmato **Esci dal telefono** per terminare la chiamata.

Se la conclusione della chiamata viene completata:

- Viene emesso un tono.

Se la conclusione della chiamata non viene completata:

- Viene emesso un tono indicatore negativo.
 - Ripetere questo passaggio o attendere che l'utente del telefono termini la chiamata.
-

Esecuzione di chiamate telefoniche tramite il pulsante programmabile

Seguire la procedura per effettuare chiamate telefoniche tramite il pulsante programmabile.

- 1 Premere il pulsante programmato **Telefonoper** accedere alla lista delle voci telefoniche.
-
- 2 Premere ▲ o ▼ fino a visualizzare l'alias o l'ID desiderato. Premere  per effettuare la selezione.

Il LED verde si accende. Sul display vengono visualizzati l'icona della **chiamata telefonica**, l'ID o l'alias dell'utente e lo stato della chiamata.

Se la conclusione della chiamata viene completata:

- Viene emesso il tono DTMF.
- Si sente quindi il tono dell'avviso di chiamata dell'utente del telefono.
- Sul display vengono visualizzati l'icona della **chiamata telefonica**, l'ID o l'alias dell'utente, il messaggio `Chiamata telefonica` e lo stato della chiamata.

Se la conclusione della chiamata non viene completata:

- Viene emesso un tono.
- Sul display viene visualizzato `Chiam tel fallita`.
- La radio ritorna alla schermata di immissione del codice di accesso. Se il codice di accesso è stato preconfigurato nella lista Contatti, la radio ritorna alla schermata visualizzata prima dell'inizio della chiamata.

-
- 3 Premere il pulsante **PTT** per parlare. Rilasciare il pulsante **PTT** per ascoltare.
-

- 4 Premere  per terminare la chiamata.

Se la chiamata è conclusa con successo, viene emesso un tono e sul display viene visualizzato il messaggio `Chiam. term.`

Se la conclusione della chiamata non viene completata, la radio ritorna alla schermata della chiamata telefonica.

Se si preme il pulsante **PTT** nella schermata Rubrica, viene emesso un tono e sul display viene visualizzato il messaggio OK per inviare chiam.

Quando l'utente del telefono termina la chiamata, viene emesso un tono e sul display viene visualizzata l'opzione Chiam. tel. finita.



AVVISO:

Durante l'accesso al canale, premere  per annullare il tentativo di chiamata. Viene emesso un tono.

durante la chiamata, se si preme il pulsante di **accesso rapido** con il codice di disconnessione preconfigurato o si immette il codice di disconnessione come input per le cifre aggiuntive, la radio tenta di terminare la chiamata.

Risposta alle chiamate telefoniche come chiamate generali

Quando si riceve una chiamata telefonica come chiamata generale, la radio ricevente non è in grado di trasmettere o

rispondere. Inoltre, il destinatario non può terminare la chiamata generale.

- Il LED verde lampeggia.
- La radio si attiva e l'altoparlante emette il tono della chiamata in arrivo.

Risposta alle chiamate telefoniche come chiamate di gruppo

Seguire la procedura per rispondere alle chiamate telefoniche come chiamate di gruppo sulla radio.

Quando si riceve una chiamata telefonica come chiamata di gruppo:

- Il LED verde lampeggia.
- La radio si attiva e l'altoparlante emette il tono della chiamata in arrivo.

1 Premere il pulsante **PTT** per rispondere alla chiamata.

2 Rilasciare il pulsante **PTT** per ascoltare.

3 Se non si verifica alcuna attività vocale per un periodo prestabilito, la chiamata viene terminata.

**AVVISO:**

La radio non è in grado di interrompere una chiamata telefonica come chiamata di gruppo. L'utente del telefono deve terminare la chiamata. Il destinatario può solo rispondere durante la chiamata.

La radio emette un breve tono.

Risposta alle chiamate telefoniche come chiamate private

Seguire la procedura per rispondere alle chiamate telefoniche come chiamate private sulla radio.

Quando si riceve una chiamata telefonica come chiamata privata:

- Il LED verde lampeggia.
- La radio si attiva e l'altoparlante emette il tono della chiamata in arrivo.

1 Premere il pulsante **PTT** per rispondere alla chiamata.

2 Rilasciare il pulsante **PTT** per ascoltare.

- 3** Se non si verifica alcuna attività vocale per un periodo prestabilito, la chiamata viene terminata.

**AVVISO:**

La radio non è in grado di interrompere una chiamata telefonica come chiamata di gruppo. L'utente del telefono deve terminare la chiamata. Il destinatario può solo rispondere durante la chiamata.

La radio emette un breve tono.

Chiusura delle chiamate

La funzione Chiusura delle chiamate consente a una radio di interrompere la trasmissione voce in corso e avviare una trasmissione con priorità.

Con la funzione Chiusura delle chiamate, il sistema interrompe e chiude le chiamate in corso se non sono disponibili canali trunked.

Le chiamate con priorità più elevata, come ad esempio una chiamata di emergenza o una chiamata generale, chiudono la radio trasmittente per consentire la chiamata con priorità più elevata. In assenza di altri canali RF (Radio Frequency) disponibili, una chiamata di emergenza chiude anche una chiamata generale.

Interruzione voce

Interruzione voce consente all'utente di chiudere una trasmissione vocale in corso.

Questa funzione utilizza la segnalazione inversa a canale per interrompere la trasmissione vocale in corso di una radio, se la radio che avvia l'interruzione è configurata per la funzione Interruzione voce e la radio trasmittente è configurata per essere idonea all'interruzione della chiamata voce. La radio che avvia l'interruzione viene quindi autorizzata a effettuare una trasmissione vocale al partecipante nella chiamata interrotta.

La funzione Interruzione voce migliora notevolmente la probabilità di garantire una nuova trasmissione alle parti coinvolte quando è in corso una chiamata.

La funzione Interruzione voce è accessibile all'utente solo se è stata configurata nella radio. Per ulteriori informazioni, contattare il rivenditore o l'amministratore di sistema.

Attivazione di Interruzione voce

Seguire la procedura per avviare la funzione Interruzione voce sulla radio.

È necessario programmare la radio per consentire l'utilizzo di questa funzione. Per ulteriori informazioni, contattare il rivenditore o l'amministratore di sistema.

- 1 Per interrompere la trasmissione durante una chiamata in corso, premere il pulsante **PTT**.

Viene emesso un tono indicatore negativo finché non viene rilasciato il pulsante **PTT**.

- 2 Attendere la conferma.

In caso di esito positivo:

- Viene emesso un tono indicatore positivo.

In caso di esito negativo:

- Viene emesso un tono indicatore negativo.
-

- 3 Eseguire una delle seguenti operazioni:

- Attendere il termine del tono che indica il permesso di parlare, quindi parlare chiaramente nel microfono, se abilitato.
 - Attendere la cessazione del sidetone **PTT**, quindi parlare chiaramente nel microfono, se abilitato.
-

Funzioni avanzate

Questo capitolo descrive le funzioni disponibili nella radio.

È possibile che il rivenditore o l'amministratore del sistema abbia personalizzato la radio in base alle esigenze specifiche dell'utente. Per ulteriori informazioni, contattare il rivenditore o l'amministratore di sistema.

Coda chiamate

Quando non vi sono risorse disponibili per elaborare una chiamata, la funzione Coda chiamate consente di mettere la richiesta nella coda del sistema per le successive risorse disponibili.

Dopo aver premuto il pulsante **PTT**, sullo schermo della radio viene visualizzato il messaggio *Chiamata in coda* per indicare che la radio è entrata in stato Coda chiamate. Una volta udito il tono di coda chiamate, è possibile rilasciare il pulsante **PTT**.

In caso di impostazione corretta della chiamata, si verifica quanto segue:

- Il LED verde lampeggia.
- Se questa opzione è attivata, viene emesso il tono Perm parlare.

- L'utente della radio ha fino a 4 secondi per premere il pulsante **PTT** per iniziare la trasmissione voce.

In caso di impostazione errata della chiamata, si verifica quanto segue:

- Se questa opzione è attivata, viene emesso il tono Rifiuta.
- La chiamata viene terminata e la radio chiude l'impostazione della chiamata.

Chiamata con priorità

La chiamata con priorità consente al sistema di chiudere una delle chiamate in corso non prioritarie e avviare la chiamata richiesta con priorità alta quando tutti i canali sono occupati.

Se tutti i canali sono occupati da chiamate con priorità alta, il sistema non chiude alcuna chiamata e mette in coda la chiamata richiesta con priorità alta. Se il sistema non riesce a mettere in coda la chiamata richiesta con priorità alta, viene visualizzato un messaggio di errore.

Le impostazioni predefinite per la chiamata con priorità sono preconfigurate. Premere il pulsante programmabile per alternare il livello di priorità normale ed alta. Quando si utilizzano le seguenti funzioni, il livello di priorità della

chiamata passa automaticamente all'impostazione preconfigurata.

- Tutte le chiamate vocali
- Messaggio di testo DMR III/Messaggio di testo
- Job Ticket
- Monitor remoto



AVVISO:

Rivolgersi al rivenditore o all'amministratore di sistema per informazioni su come è stata programmata la radio.

Di seguito sono elencati i tipi di chiamata con priorità:

Priorità alta

Sul display della radio viene visualizzato il messaggio
Chiamata succ: Priorità alta.

L'icona della **chiamata con priorità alta** viene visualizzata nella parte superiore del display della radio.

Viene emesso l'annuncio vocale per la chiamata successiva con priorità alta.

Priorità normale

Sul display della radio viene visualizzato il messaggio
Chiamata succ: Priorità normale.

L'icona della **chiamata con priorità alta** scompare.

Viene emesso l'annuncio vocale per la chiamata successiva con priorità normale.

Scansione talkgroup

Questa funzione consente alla radio di monitorare e unirsi alle chiamate per gruppi definiti in una Lista gruppi di ricezione.

Quando la scansione è attivata, sulla barra di stato viene visualizzata un'apposita icona e il LED lampeggia in giallo. L'audio della radio viene riattivato per tutti i membri della Lista gruppi di ricezione.

Quando la scansione è disattivata, la radio non riceve la trasmissione dai membri della Lista gruppi di ricezione, ad eccezione della chiamata generale e del talkgroup selezionato.



AVVISO:

La funzione Scansione talkgroup può essere configurata tramite CPS. Rivolgersi all'amministratore di sistema per sapere come è stata programmata la radio.

Attivazione o disattivazione della scansione talkgroup

Seguire la procedura per attivare o disattivare la scansione dei talkgroup sulla radio.

Premere il pulsante **Scansione** programmato.

Se la scansione è attivata:

- Il LED giallo lampeggia.
- Viene emesso un tono indicatore positivo.

Se la scansione è disattivata:

- Il LED si spegne.
- Viene emesso un tono indicatore negativo.

Lista gruppi di ricezione

Lista gruppi di ricezione è una funzione che consente di creare e assegnare membri nell'elenco di scansione dei talkgroup.

Questa lista viene creata quando la radio viene programmata e stabilisce i gruppi da sottoporre a scansione. La radio può supportare un massimo di 16 membri in questa lista.



AVVISO:

La Lista di gruppi di ricezione è programmata dall'amministratore di sistema. Per ulteriori informazioni, contattare il rivenditore o l'amministratore di sistema.

Monitoraggio delle priorità

La funzione Monitoraggio priorità consente alla radio di ricevere automaticamente la trasmissione dai talkgroup con una priorità più alta quando si trova in una chiamata talkgroup.

La radio abbandona la chiamata talkgroup con priorità inferiore per la chiamata talkgroup con priorità superiore.



AVVISO:

Questa funzione è accessibile solo quando è attivata la funzione Scansione talkgroup.

La funzione Monitoraggio priorità è disponibile solo per i membri della lista di gruppi di ricezione. Sono disponibili due talkgroup con priorità: Priorità 1 (P1) e Priorità 2 (P2). P1 ha una priorità più alta rispetto a P2. Nel sistema Capacity Max, la radio riceve la trasmissione in base alla priorità nel seguente ordine:

- 1 Chiamata di emergenza per talkgroup P1

- 2 Chiamata di emergenza per talkgroup P2
- 3 Chiamata di emergenza per i talkgroup senza priorità nella lista di gruppi di ricezione
- 4 Chiamata generale
- 5 Chiamata talkgroup P1
- 6 Chiamata talkgroup P2
- 7 Talkgroup senza priorità nella lista di gruppi di ricezione



AVVISO:

Questa funzione è programmata dall'amministratore di sistema. Per ulteriori informazioni, contattare il rivenditore o l'amministratore di sistema.

Affiliazione a più talkgroup

In un sistema Capacity Max, la radio può essere configurata per un massimo di sette talkgroup per ciascun sito.

Dei 16 talkgroup della Lista gruppi di ricezione, fino a sette talkgroup possono essere assegnati come affiliazione. Il talkgroup selezionato e i talkgroup con priorità vengono affiliati automaticamente.



AVVISO:

Questa funzione è programmata dall'amministratore di sistema. Per ulteriori informazioni, contattare il rivenditore o l'amministratore di sistema.

Talkback

La funzione Talkback consente di rispondere a una trasmissione mentre è in corso la scansione.

Se la radio esegue una scansione durante una chiamata dalla lista scansione di un gruppo selezionabile e se il pulsante **PTT** viene premuto durante la chiamata sottoposta a scansione, il funzionamento della radio dipende dall'attivazione o dalla disattivazione dell'opzione Talkback durante la programmazione della radio. Per ulteriori informazioni, contattare il rivenditore o l'amministratore di sistema.

Talkback disattivata

La radio abbandona la chiamata di cui si sta eseguendo la scansione e tenta di trasmettere al contatto disponibile per la posizione del canale attualmente selezionato. Dopo la scadenza del tempo di permanenza chiamata per il contatto attualmente selezionato, la radio torna al canale iniziale e avvia il timer tempo di permanenza scansione. La radio

riprende la scansione del gruppo dopo la scadenza del timer del tempo di permanenza scansione.

Talkback attivata

Se si preme il pulsante **PTT** durante il tempo di chiusura del gruppo della chiamata di cui si sta eseguendo la scansione, la radio tenta di trasmettere al gruppo di scansione.



AVVISO:

Se si cerca in una chiamata un gruppo che non è stato assegnato a una posizione del canale nella zona attualmente selezionata e la chiamata termina, è necessario spostarsi alla zona corretta, quindi selezionare la posizione del canale del gruppo per parlare con il gruppo.

Bluetooth

Questa funzione consente di utilizzare la radio con un dispositivo Bluetooth (accessorio) tramite una connessione Bluetooth. La radio supporta i dispositivi Bluetooth Motorola Solutions e COTS (disponibili in commercio).

La tecnologia Bluetooth ha una copertura di 10 m in linea visiva, ossia un percorso senza ostacoli tra la radio e il dispositivo Bluetooth. Per la massima affidabilità, Motorola Solutions consiglia di non separare la radio dall'accessorio.

Nelle aree al limite della ricezione, la voce e la qualità del tono cominceranno a essere "incomprensibili" o "interrotte". Per risolvere questo problema, avvicinare la radio e il dispositivo Bluetooth entro un raggio di 10 m, per ripristinare la nitidezza della ricezione audio. La funzione Bluetooth della radio ha una potenza massima di 2,5 mW (4 dBm) nel raggio di 10 m.

La radio può supportare fino a tre connessioni Bluetooth simultanee con dispositivi Bluetooth di tipo diverso, ad esempio, un paio di cuffie, uno scanner e un dispositivo POD (solo PTT). Non sono supportate più connessioni con dispositivi Bluetooth dello stesso tipo.

Per ulteriori informazioni sulle funzionalità complete del dispositivo Bluetooth, consultare il relativo manuale per l'utente del dispositivo.

La radio si connette al dispositivo Bluetooth, all'interno del raggio di azione, che presenta la massima potenza del segnale o a quello a cui si è connessa durante una sessione precedente. Non spegnere il dispositivo Bluetooth né premere il pulsante per tornare alla schermata iniziale durante la ricerca e la connessione poiché questo annulla l'operazione.

Connessione ai dispositivi Bluetooth

Seguire la procedura per connettersi ai dispositivi Bluetooth.

Accendere il dispositivo Bluetooth e impostarlo sulla modalità di accoppiamento.

Premere il pulsante programmato **Connessione Bluetooth**.

È possibile che, per completare l'accoppiamento, il dispositivo Bluetooth richieda l'esecuzione di ulteriori operazioni. Fare riferimento al manuale dell'utente del dispositivo Bluetooth.

- Viene emesso un tono.
- Il LED giallo lampeggia.

Attendere la conferma.

In caso di esito positivo:

- Viene emesso un tono indicatore positivo.

In caso di esito negativo:

- Viene emesso un tono indicatore negativo.

Disconnessione dai dispositivi Bluetooth

Seguire la procedura per disconnettersi dai dispositivi Bluetooth.

Premere il pulsante programmato **Disconnessione Bluetooth**.

Una volta disconnesso il dispositivo, viene emesso un tono indicatore positivo.

Commutazione dell'instradamento dell'audio tra l'altoparlante interno della radio e il dispositivo Bluetooth

Attenersi alla procedura descritta di seguito per alternare l'instradamento dell'audio tra l'altoparlante interno della radio e il dispositivo Bluetooth esterno.

Premere il pulsante programmato **Commutazione audio Bluetooth**.

Una volta eseguita la commutazione dell'instradamento dell'audio, viene emesso un tono.

Modalità Rilevamento Bluetooth permanente

La modalità Rilevamento Bluetooth permanente deve essere attivata dal rivenditore o dall'amministratore di sistema.

È possibile che altri dispositivi Bluetooth individuino la radio, ma non potranno connettersi. La modalità Rilevamento Bluetooth permanente consente ai dispositivi dedicati di utilizzare la posizione della radio nel processo di localizzazione dei dispositivi Bluetooth.

Controlli multisito

Queste funzioni sono disponibili se il canale radio corrente è configurato per un sistema Capacity Max.

Inizio della ricerca manuale del sito

Seguire la procedura per avviare la ricerca manuale del sito quando la potenza del segnale ricevuto è scarsa e trovare un sito con segnale migliore.

Premere il pulsante programmato **Roaming siti manuale**.

- Viene emesso un tono.
- Il LED verde lampeggia.

Se la radio trova un nuovo sito:

- Viene emesso un tono indicatore positivo.
- Il LED si spegne.

Se la radio non trova un nuovo sito:

- Viene emesso un tono indicatore negativo.
- Il LED si spegne.

Blocco sito on/off

Quando è attivato, la radio esegue la ricerca solo nel sito corrente. Quando è disattivato, la radio esegue la ricerca nel sito corrente e in altri siti.

Premere il pulsante programmato **Blocco sito**.

Se la funzione **Blocco sito** è attivata:

- Viene emesso un tono indicatore positivo, che indica che la radio è stata bloccata nel sito corrente.

Se la funzione **Blocco sito** è disattivata:

- Viene emesso un tono indicatore negativo, che indica che la radio è stata sbloccata.

Promemoria canale principale

Questa funzione fornisce un promemoria quando la radio non è impostata sul canale principale per un certo periodo di tempo.

Se questa funzione è attivata, quando la radio non è impostata sul canale principale per un certo periodo di tempo, si verifica periodicamente quanto segue:

- Si sentono l'annuncio e il tono del promemoria del canale principale.

Disattivazione dell'audio del promemoria del canale principale

Quando si riceve il promemoria del canale principale, è possibile disattivare temporaneamente l'audio del promemoria.

Premere il tasto programmabile **Silenzia promemoria canale principale**.

Impostazione di nuovi canale principali

Quando si riceve il promemoria del canale principale, è possibile impostare un nuovo canale principale.

Premere il pulsante programmabile **Reimposta canale principale** per impostare il canale corrente come nuovo canale principale.

Monitoraggio remoto

Questa funzione viene utilizzata per attivare il microfono di una radio di destinazione con ID o alias dell'utente. Questa funzione è utile per controllare a distanza la presenza di attività nelle vicinanze della radio monitorata.

È necessario programmare sia la radio in uso sia la radio di destinazione per consentire l'utilizzo di questa funzione.

Se la funzione viene avviata, il LED verde lampeggia una volta sulla radio di destinazione. Questa funzione remoto si arresta automaticamente dopo un periodo di tempo programmato o se l'utente della radio di destinazione esegue un'azione qualsiasi.

Avvio del monitoraggio remoto

Seguire la procedura per avviare il monitor remoto sulla radio.

1 Premere il pulsante programmato **Monitor remoto**.

2 Attendere la conferma.

In caso di esito positivo:

- Viene emesso un tono indicatore positivo.

In caso di esito negativo:

- Viene emesso un tono indicatore negativo.
-

Impostazioni degli indicatori di chiamata

Questa funzione consente agli utenti della radio di configurare le suonerie per le chiamate o i messaggi di testo.

Selezione di un tipo di avviso suoneria



AVVISO:

Il pulsante programmato **Suon. Allarme** è assegnato dal rivenditore o dall'amministratore di sistema. Rivolgersi al rivenditore o all'amministratore di sistema per informazioni su come è stata programmata la radio.

È possibile impostare una vibrazione predefinita per le chiamate ricevute.

Nel caso di una suoneria temporanea, la radio vibra una volta. Nel caso di una suoneria continua, la radio vibra ripetutamente. Se si imposta Suoneria e vibrazione, la radio riproduce una particolare suoneria nel caso vi sia una trasmissione radio in entrata (ad es. avviso di chiamata, messaggio o messaggio). Questa suoneria assomiglia a un tono indicatore positivo o a una chiamata senza risposta.

Per le radio con batterie che supportano la funzione di vibrazione e sono collegate a una clip per cintura compatibile, le opzioni del tipo di avviso suoneria disponibili sono Silenzioso, Suoneria, Vibrazione e Suoneria e vibrazione.

Per le radio con batterie che non supportano la funzione di vibrazione e non sono collegate a una clip per cintura compatibile, il tipo di avviso suoneria viene automaticamente impostato su Suoneria. Se si preme il pulsante programmato **Tipo suon. avv.**, viene emesso un tono di tasto errato per indicare che le opzioni Tipo avviso suoneria sono disattivate.

È possibile selezionare un tipo di avviso suoneria effettuando le seguenti operazioni.

- Premere il pulsante **Tipo suoneria avviso** per attivare o disattivare gli annunci vocali o la sintesi vocale e il comportamento della radio per le opzioni riportate di seguito.
 - In modalità Silenzioso, l'annuncio vocale o la sintesi vocale emettono solo **Tipo avviso suoneria silenzioso**.
 - In modalità Solo suoneria, l'annuncio vocale o la sintesi vocale emettono **Tipo suoneria avviso** e la radio emette una suoneria.

- In modalità Solo vibrazione, l'annuncio vocale o la sintesi vocale emettono **Tipo suoneria avviso** e la radio vibra.
- In modalità Suoneria e vibrazione, l'annuncio vocale o la sintesi vocale emettono **Tipo suoneria avviso** e la radio emette una suoneria e vibra.

Configurazione della modalità di vibrazione



AVVISO:

Il pulsante programmato **Modo vibrazione** è assegnato dal rivenditore o dall'amministratore di sistema. Rivolgersi al rivenditore o all'amministratore di sistema per informazioni su come è stata programmata la radio.

La modalità di vibrazione è attivata quando la clip per cintura vibrante è collegata alla radio con una batteria che supporta la funzione di vibrazione.

È possibile selezionare la modalità di vibrazione effettuando l'operazione descritta di seguito.

- Premere il pulsante programmato **Modo vibrazione** per passare all'opzione breve, media o lunga e far

vibrare la radio di conseguenza. L'annuncio vocale o la sintesi vocale emette **Modo vibrazione**.

Volume del tono per gli allarmi progressivi

La radio può essere programmata in modo da emettere un avviso costante circa l'arrivo di una chiamata radio a cui non ha dato risposta. Questo avviso consiste in un tono il cui volume aumenta automaticamente nel tempo. Questa funzione è detta segnalazione allarmi progressiva.

Funzionamento dell'avviso di chiamata

Gli avvisi di chiamata consentono di avvisare un utente di radio specifico di richiamare non appena è disponibile.

Questa funzione è accessibile mediante un pulsante programmato **Accesso rapido**.

In Capacity Max, la funzione Avviso di chiamata consente a un utente della radio o dispatcher di inviare un avviso a un altro utente della radio per chiedergli di richiamare l'utente della radio che ha avviato la chiamata quando questi è

disponibile. In questa funzione non viene utilizzata alcuna comunicazione vocale.

Il funzionamento dell'avviso di chiamata può essere configurato dal rivenditore o dall'amministratore per consentire all'utente di premere il pulsante **PTT** per rispondere direttamente all'utente che ha avviato la chiamata effettuando una chiamata privata.

Una chiamata privata OACSU (Off Air Call Set-Up) consente all'utente di rispondere immediatamente, mentre una chiamata privata FOACSU (Full Off Air Call Set-Up) richiede la conferma da parte dell'utente. Le chiamate di tipo OACSU sono, pertanto, consigliate per la funzione Avviso di chiamata. Vedere [Chiamata privata a pagina 45](#).

Effettuazione di avvisi di chiamata

Seguire la procedura per effettuare avvisi di chiamata sulla radio.

- 1 Premere il pulsante di **accesso rapido** programmato.

Il LED verde si accende.

2 Attendere la conferma.

Se si riceve la conferma della ricezione dell'avviso di chiamata, viene emesso un tono indicatore positivo.

Se non si riceve la conferma della ricezione dell'avviso di chiamata, viene emesso un tono indicatore negativo.

Risposta agli avvisi di chiamata

Seguire la procedura per rispondere agli avvisi di chiamata sulla radio.

Alla ricezione di un avviso di chiamata:

- Viene emesso un tono ripetitivo.
- Il LED giallo lampeggia.

Premere il pulsante **PTT** entro 4 secondi dalla ricezione di un avviso di chiamata per rispondere a una chiamata privata.

Modalità audio disattivato

La Modalità Muto fornisce all'utente la possibilità di disattivare tutti gli indicatori audio della radio.

Una volta avviata la funzione Modalità Muto, tutti gli indicatori audio sono vengono disattivati ad eccezione delle funzioni con priorità superiore, ad esempio le operazioni di emergenza.

Quando si esce dalla Modalità Muto, nella radio vengono riattivati i toni e le trasmissioni audio in corso.



AVVISO:

Si tratta di un'opzione acquistabile. Per ulteriori informazioni, contattare il rivenditore o l'amministratore di sistema.

Attivazione della Modalità Muto

Seguire la procedura per attivare la Modalità Muto.

Eeguire una delle seguenti operazioni:

- Accedere a questa funzione utilizzando il pulsante programmato **Modalità Muto**.

- Accedere a questa funzione posizionando la radio momentaneamente con lo schermo verso il basso.

A seconda del modello di radio, la funzione Schermo giù può essere attivata dal menu della radio o dall'amministratore di sistema. Per ulteriori informazioni, contattare il rivenditore o l'amministratore di sistema.



IMPORTANTE:

L'utente può attivare solo una tra le opzioni Man Down e Schermo giù alla volta. Non è possibile attivare entrambe le funzioni.



AVVISO:

La funzione Schermo giù è disponibile solo per DP4401e .

Quando la Modalità Muto è attivata, si verifica quanto segue:

- Viene emesso un tono indicatore positivo.
- Il LED rosso inizia a lampeggiare finché la Modalità Muto non viene disattivata.
- L'audio della radio viene disattivato.
- Il Timer modalità Muto inizia il conto alla rovescia della durata configurata.

Uscita dalla Modalità Muto

È possibile uscire automaticamente da questa funzione quando scade il Timer modalità Muto.

Per uscire manualmente dalla Modalità Muto, completare una delle seguenti operazioni:

- Premere il pulsante **Modalità Muto** programmato.
- Premere il pulsante **PTT** su qualsiasi voce.
- Posizionare momentaneamente la radio con lo schermo rivolto verso l'alto.



AVVISO:

La funzione Schermo giù è disponibile solo per DP4401e.

Quando la Modalità Muto è disattivata, si verifica quanto segue:

- Viene emesso un tono indicatore negativo.
- Il LED rosso lampeggiante si spegne.
- Sulla radio viene riattivato l'audio e ripristinato lo stato dell'altoparlante.

- Se il timer non è scaduto, il Timer modalità Muto viene arrestato.



AVVISO:

È anche possibile uscire dalla Modalità Muto se l'utente trasmette la voce o passa a un canale non programmato.

Funzionamento in emergenza

L'allarme di emergenza viene utilizzato per indicare una situazione critica. È possibile avviare un'emergenza in qualsiasi momento, anche se è in corso un'attività sul canale corrente.

In Capacity Max, la radio ricevente può supportare solo un singolo allarme di emergenza alla volta. Se avviato, un secondo allarme di emergenza può sovrascrivere il primo.

Quando si riceve un allarme di emergenza, il destinatario può scegliere di eliminarlo e uscire dalla lista allarmi o rispondere premendo il pulsante **PTT** e trasmettendo una chiamata non Emergency Voice.

Il rivenditore o l'amministratore di sistema può impostare la durata della pressione del pulsante programmato **Emergenza**, che, a differenza della pressione lunga, è simile per tutti gli altri pulsanti:

Pressione breve

Durata compresa tra 0,05 e 0,75 secondi.

Pressione lunga

Durata compresa tra 1 e 3,75 secondi.

Il pulsante **Emergenza** viene assegnato tramite la funzione Emerg. att./Emerg. disatt. Per conoscere in che modo è stato programmato il pulsante **Emergenza**, rivolgersi al rivenditore.



AVVISO:

Qualora, per attivare il Modo Emergenza sia necessaria una breve pressione del pulsante **Emergenza**, premere a lungo il pulsante **Emergenza** per uscire dalla suddetta modalità.

Qualora, per attivare il Modo Emergenza sia necessaria una pressione lunga del pulsante **Emergenza**, esercitare una breve pressione sul pulsante **Emergenza** per uscire dalla suddetta modalità.

La radio supporta tre tipi di allarmi di emergenza:

- Allarme di emergenza
- Allarme di emergenza con chiamata
- Allarme di emergenza con successiva trasmissione voce

Inoltre, ogni allarme dispone delle seguenti opzioni:

Regular

La radio trasmette un segnale di allarme e mostra indicatori visivi e/o acustici.

Silent

La radio trasmette un segnale di allarme ma non mostra alcun indicatore visivo e/o acustico. La radio riceve le chiamate senza emettere alcun suono dagli altoparlanti, fino a quando il periodo di trasmissione del *microfono acceso* programmato non è terminato e/o non si preme il pulsante **PTT**.

Silenzioso c/ voce

La radio trasmette un segnale di allarme senza emettere alcun indicatore visivo o acustico, ma viene emesso un tono attraverso gli altoparlanti in caso di chiamate in arrivo. Se il microfono acceso è attivato, le chiamate in arrivo vengono riprodotte attraverso l'altoparlante una volta terminato il periodo di trasmissione nel microfono acceso programmato. Gli indicatori vengono visualizzati soltanto se viene premuto il pulsante **PTT**.



AVVISO:

È possibile assegnare al pulsante di **emergenza** programmato solo uno degli allarmi descritti in precedenza.

Invio di allarmi di emergenza

Questa funzione consente di inviare un allarme di emergenza, ossia un segnale non vocale, che attiva un indicatore di avviso in un gruppo di radio. Seguire la procedura per inviare allarmi di emergenza sulla radio.

La radio non visualizza indicatori sonori o visivi in modalità di emergenza quando è impostata su Silenzioso.

1 Premere il pulsante programmato **Emerg. att.**

Il LED verde si accende.



AVVISO:

Se la funzione è programmata, viene emesso un tono per la ricerca di emergenza. Il tono viene disattivato quando la radio trasmette o riceve chiamate vocali e si interrompe quando la radio esce dalla modalità di emergenza. Il Tono ricerca di emergenza può essere programmato dal rivenditore o dall'amministratore di sistema.

2 Attendere la conferma.

In caso di esito positivo:

- Viene emesso un tono di emergenza.

- Il LED verde lampeggia.

Se non si ottengono i risultati desiderati dopo aver esaurito tutti i tentativi disponibili:

- Viene emesso un tono basso.

La radio esce dalla modalità Allarme di emergenza.



AVVISO:

Quando è configurata solo per l'allarme di emergenza, la procedura di emergenza consiste solo nell'invio dell'allarme di emergenza.

L'emergenza termina quando viene ricevuta la conferma di ricezione dal sistema o quando i tentativi di accesso al canale sono esauriti.

Durante il funzionamento in modalità di solo allarme di emergenza, all'invio di un allarme di emergenza non vengono associate chiamate vocali.

Invio di allarmi di emergenza tramite chiamata

Questa funzione consente di inviare un allarme di emergenza tramite chiamata a un gruppo di radio o dispatcher. Alla ricezione della conferma da parte di

un'infrastruttura del gruppo, un gruppo di radio può comunicare sul canale di emergenza programmato.

La radio deve essere configurata per gli allarmi di emergenza e le chiamate, al fine di effettuare una chiamata di emergenza in seguito all'allarme.

- 1 Premere il pulsante **Emerg. att.** programmato.

Il LED verde si accende.



AVVISO:

Se la funzione è programmata, viene emesso un tono per la ricerca di emergenza. Il tono viene disattivato quando la radio trasmette o riceve chiamate vocali e si interrompe quando la radio esce dalla modalità di emergenza.

Se si riceve conferma della ricezione dell'allarme di emergenza:

- Viene emesso un tono di emergenza.
- Il LED verde lampeggia.

Se non si riceve conferma della ricezione dell'allarme di emergenza:

- Vengono esauriti tutti i tentativi.
- Viene emesso un tono basso.

- La radio esce dalla modalità Allarme di emergenza.

2 Premere il pulsante **PTT** per iniziare una trasmissione voce.

Il LED verde si accende.

3 Eseguire una delle seguenti operazioni:

- Attendere il termine del tono che indica il permesso di parlare, quindi parlare chiaramente nel microfono, se abilitato.
- Attendere la cessazione del sidetone **PTT**, quindi parlare chiaramente nel microfono, se abilitato.

4 Rilasciare il pulsante **PTT** per ascoltare.

5 Se la funzione Indicazione canale libero è abilitata, verrà emesso un breve tono di avviso quando l'utente della radio trasmittente rilascia il pulsante **PTT**, per indicare che il canale è libero per rispondere. Premere il pulsante **PTT** per rispondere alla chiamata.

6 Premere il pulsante programmato **Emerg. disatt.** per uscire dal Modo Emergenza.



AVVISO:

A seconda della programmazione della radio, potrebbe essere riprodotto il tono che indica quando è possibile iniziare a parlare. Rivolgersi al rivenditore della radio o all'amministratore di sistema per ulteriori informazioni sulla programmazione della radio per le emergenze.

L'utente che avvia la chiamata di emergenza può premere il pulsante programmato **Annulla** per terminare una chiamata di emergenza in corso. La radio torna allo stato di chiamata inattiva.

Invio di allarmi di emergenza con successiva trasmissione della voce

Questa funzione consente di inviare un allarme di emergenza con successiva trasmissione della voce a un gruppo di radio. Il microfono della radio viene attivato automaticamente, consentendo di comunicare con il gruppo di radio senza premere il pulsante **PTT**. Questo

stato di microfono attivato è conosciuto come *microfono acceso*.

Se la modalità Ciclo di emergenza è attivata sulla radio, *microfono acceso* e il periodo di ricezione vengono ripetuti per il tempo programmato. Nella modalità Ciclo di emergenza, le chiamate ricevute vengono emesse attraverso l'altoparlante.

Se si preme il pulsante **PTT** durante il periodo di ricezione programmato, viene emesso il tono di operazione non consentita, che segnala che si deve rilasciare il pulsante **PTT**. La radio ignora la pressione del pulsante **PTT** e resta nel Modo Emergenza.

Se si preme il pulsante **PTT** con il *microfono acceso* e lo si continua a premere anche al termine del periodo previsto per il *microfono acceso*, la radio continua a trasmettere fino a quando non viene rilasciato il pulsante **PTT**.

Se la richiesta di allarme di emergenza ha esito negativo, la radio non riprova a inviarla e attiva direttamente lo stato del *microfono acceso*.



AVVISO:

Alcuni accessori potrebbero non supportare il *microfono acceso*. Per ulteriori informazioni, contattare il rivenditore o l'amministratore di sistema.

Seguire la procedura per inviare allarmi di emergenza con successiva trasmissione della voce sulla radio.

- 1 Premere il pulsante **Emerg. att.** programmato.

Il LED verde si accende.

- 2 Una volta udito il tono di emergenza, parlare chiaramente al microfono.

La radio interrompe automaticamente la trasmissione:

- Allo scadere della durata della funzione *microfono acceso* e della ricezione delle chiamate, se la modalità Ciclo di emergenza è attivata.
- Allo scadere della durata della funzione *microfono acceso*, se la modalità Ciclo di emergenza è disattivata.

Ricezione di allarmi di emergenza

La radio ricevente può supportare solo un singolo allarme di emergenza alla volta. Se avviato, un secondo allarme di emergenza può sovrascrivere il primo. Seguire la

procedura per ricevere e visualizzare gli allarmi di emergenza sulla radio.

Quando si riceve un allarme di emergenza:

- Viene emesso un tono.
- Il LED rosso lampeggia.



AVVISO:

La radio riconosce automaticamente l'allarme di emergenza (se attivato).

È possibile disattivare il tono. Eseguire una delle seguenti operazioni:

- Premere il pulsante **PTT** per chiamare il gruppo delle radio che hanno ricevuto l'allarme di emergenza.
- Premere qualsiasi tasto programmabile.
- Uscire dalla modalità di emergenza.

Messaggi di stato

Questa funzione consente all'utente di inviare messaggi di stato ad altre radio.

L'elenco Stato rapido viene configurato mediante CPS-RM e include fino a un massimo di 99 stati.

Ciascun messaggio di stato può contenere fino a 16 caratteri.

La funzione Sintesi vocale, se attivata, consente alla radio di indicare con un segnale acustico i messaggi di stato che vengono ricevuti.



AVVISO:

La funzione Sintesi vocale viene configurata mediante CPS. Rivolgersi al rivenditore o all'amministratore di sistema per informazioni su come è stata programmata la radio.

Invio di messaggi di stato

Completare la procedura descritta di seguito per inviare un messaggio di stato.

Premere il pulsante di **accesso rapido** programmato.

In caso di esito positivo:

- Viene emesso un tono indicatore positivo.
- Il LED si spegne.

In caso di esito negativo:

- Viene emesso un tono indicatore negativo.

- Il LED si spegne.

Messaggistica di testo

La radio è in grado di ricevere dati, ad esempio un messaggio di testo, da un'altra radio o da un'applicazione messaggio di testo.

Sono disponibili due tipi di messaggi di testo: messaggi di testo brevi DMR (Digital Mobile Radio) e messaggi di testo. La lunghezza massima di un messaggio di testo breve DMR è di 23 caratteri. La lunghezza massima di un messaggio di testo è di 280 caratteri (compresa la riga dell'oggetto). La riga dell'oggetto viene visualizzata solo quando si ricevono messaggi da applicazioni e-mail.



AVVISO:

La lunghezza massima in caratteri è valida solo per i modelli con l'ultima versione del software e dell'hardware. Per i modelli di radio con versioni del software e dell'hardware precedenti, la lunghezza massima di un messaggio di testo è di 140 caratteri. Per ulteriori informazioni, contattare il rivenditore o l'amministratore di sistema.

per la lingua araba, la direzione dell'immissione del testo è da destra verso sinistra.

Messaggi di testo predefiniti

La radio supporta i messaggi di testo predefiniti programmati dal rivenditore.

Invio di messaggi di testo predefiniti

Seguire la procedura per inviare messaggi di testo predefiniti sulla radio a un alias predefinito.

- 1 Premere il pulsante di **accesso rapido** programmato.
-
- 2 Attendere la conferma.

In caso di esito positivo:

 - Il LED verde si accende.
 - Viene emesso un tono indicatore positivo.

In caso di esito negativo:

 - Viene emesso un tono indicatore negativo.
-

Privacy

Questa funzione utilizza una tecnica di scrambling basata su software e consente di evitare che utenti non autorizzati sintonizzati su un canale possano ascoltare le conversazioni. Lo scrambling non viene però effettuato sulle porzioni di segnalazione e identificazione utente di una trasmissione.

Per inviare una trasmissione con funzione Privacy attivata, tale funzione deve essere abilitata sul canale su cui si trasmette. Questo requisito non è tuttavia necessario per la ricezione di una trasmissione. Mentre è sintonizzata su un canale abilitato per la privacy, la radio è in grado di ricevere trasmissioni chiare (decodificate).

La radio supporta la funzione Privacy avanzata.

Per decodificare una chiamata con funzione Privacy attivata o una trasmissione dati, la radio deve essere programmata in modo da avere lo stesso valore e ID della chiave per la privacy della radio trasmittente.

Se la radio riceve una chiamata codificata con diversi valori e ID della chiave, non si sentirà nulla per Privacy avanzata.

Su un canale abilitato per la privacy, la radio è in grado di ricevere chiamate chiare o decodificate, a seconda di come è stata programmata. Inoltre, la radio può riprodurre o

meno un tono di attenzione a seconda di come è programmata.



AVVISO:

Si tratta di una funzionalità non disponibile per i canali della banda cittadina che si trovano nella stessa frequenza.

Il LED si accende in verde durante la trasmissione e lampeggia rapidamente durante la ricezione di una trasmissione con funzione Privacy attivata da parte della radio.



AVVISO:

Alcuni modelli di radio potrebbero non offrire la funzione Privacy o utilizzare una configurazione diversa. Per ulteriori informazioni, contattare il rivenditore o l'amministratore di sistema.

Attivazione o disattivazione della privacy

Seguire la procedura per l'attivazione e disattivazione della privacy sulla radio.

Premere il pulsante programmato **Privacy**.

Inibizione risp.

Questa funzione consente di impedire alla radio di rispondere a eventuali trasmissioni in entrata.



AVVISO:

Si tratta di un'opzione acquistabile. Rivolgersi al rivenditore o all'amministratore di sistema per informazioni su come è stata programmata la radio.

Se attivata, la radio non genera alcuna trasmissione in uscita in risposta a trasmissioni in entrata, ad esempio Controllo radio, Avviso chiamata, Disattivazione radio, Monitor remoto, Automatic Registration Service (ARS), la risposta a messaggi privati e l'invio di report sulla posizione GNSS. La radio non è in grado di ricevere chiamate private confermate se questa funzione è attivata. Tuttavia, la radio è in grado di inviare manualmente la trasmissione.

Attivazione o disattivazione di Inibizione risp.

Seguire la procedura per attivare o disattivare Inibizione risp. sulla radio.

Premere il pulsante programmato **Inibizione risp.**

In caso di esito positivo:

- Viene emesso un tono indicatore positivo.

In caso di esito negativo:

- Viene emesso un tono indicatore negativo.

Disattiva temporaneamente/Riattiva

Questa funzione consente di abilitare o disabilitare una radio nel sistema. Ad esempio, il distributore o l'amministratore di sistema può disattivare una radio rubata per impedire agli utenti non autorizzati di utilizzarla, e riattivarla quando è stata recuperata.

È possibile disattivare o riattivare una radio attraverso la console o un comando avviato da un'altra radio.

Una volta disattivata, la radio emette un tono indicatore negativo.

Quando una radio viene disattivata, non può richiedere né ricevere qualsiasi servizio avviato dall'utente sul sistema che esegua la procedura di disattivazione. Tuttavia, la radio può passare a un altro sistema. La radio continua a inviare i rapporti sulla posizione GNSS e può essere controllata in remoto quando è disattivata temporaneamente.

**AVVISO:**

Il distributore o l'amministratore di sistema può disattivare la radio in modo permanente. Per ulteriori informazioni, vedere [Eliminazione radio a pagina 77](#).

Eliminazione radio

Questa funzione rappresenta una misura di sicurezza avanzata che consente di limitare l'accesso non autorizzato a una radio.

Eliminazione radio rende una radio inutilizzabile. Ad esempio, il distributore o l'amministratore di sistema possono eliminare una radio rubata o smarrita per impedirne l'uso non autorizzato.

**AVVISO:**

Una radio eliminata può essere riattivata solo presso l'assistenza Motorola Solutions. Per ulteriori informazioni, contattare il rivenditore o l'amministratore di sistema.

Lavoratore solo

Questa funzione consente di avviare una trasmissione di emergenza in assenza di attività da parte dell'utente, come,

ad esempio, la pressione di un pulsante sulla radio o l'attivazione del selettore di canale, entro un periodo di tempo predefinito.

Se non viene rilevata alcuna attività per un periodo di tempo programmato, allo scadere del timer di inattività la radio avvisa l'utente con un indicatore audio.

Se l'utente non risponde prima dello scadere del tempo del promemoria predefinito, la radio avvia una condizione di emergenza in base alla programmazione del rivenditore o dell'amministratore di sistema.

Per ulteriori informazioni, vedere [Funzionamento in emergenza a pagina 68](#).

**AVVISO:**

Per ulteriori informazioni, contattare il rivenditore o l'amministratore di sistema.

Funzioni di blocco password

Questa funzione consente di limitare l'accesso alla radio richiedendo una password quando il dispositivo è acceso.

Accesso alle radio tramite password

Seguire la procedura per accedere alla radio tramite una password.

- 1 Inserire la password corrente composta da quattro cifre.
 - Utilizzare il **selettore di canale** per immettere la prima cifra della password.
 - Premere il pulsante laterale 1, 2 o 3 per immettere ciascuna delle tre cifre rimanenti della password.

-
- 2 La radio controlla automaticamente la validità della password dopo l'immissione dell'ultima cifra della password di quattro cifre.

Se l'operazione ha esito positivo, la radio si accende.
In caso di esito negativo:

- La radio emette un tono continuo. Ripetere [passaggio 1](#).
- Dopo il terzo tentativo, la radio entra in stato di blocco. Viene emesso un tono. Il LED giallo lampeggia due volte. La radio entra nello stato di blocco per 15 minuti.



AVVISO:

Nello stato di blocco, la radio risponde solo alle immissioni effettuate tramite la **manopola On/Off/Controllo volume**.

Sblocco delle radio nello stato bloccato

Nello stato bloccato, la radio non può ricevere chiamate. Seguire la procedura per sbloccare la radio nello stato bloccato.

Eseguire una delle seguenti operazioni:

- Se la radio è accesa, attendere 15 minuti, quindi ripetere i passaggi descritti in [Accesso alle radio tramite password a pagina 78](#) per accedere alla radio.
- Se la radio è spenta, accenderla. La radio riavvia il timer di 15 minuti per lo stato bloccato. Viene emesso un tono. Il LED giallo lampeggia due volte.

Attendere 15 minuti, quindi ripetere i passaggi descritti in [Accesso alle radio tramite password a pagina 78](#) per accedere alla radio.

Programmazione via radio

Il rivenditore può aggiornare a distanza la radio tramite la programmazione Over-the-Air (OTAP, Over-the-Air Programming) senza un collegamento fisico. Utilizzando la funzione OTAP, è inoltre possibile configurare alcune impostazioni.

Quando la radio viene sottoposta a OTAP, il LED verde lampeggia.

Quando la radio riceve un volume di dati elevato:

- Il canale risulta occupato.
- Se si preme il pulsante **PTT** viene riprodotto un tono negativo.



AVVISO:

Al termine della fase di programmazione, viene emesso un tono e la radio si riavvia (si spegne e si riavvia).

Funzionamento Wi-Fi

Questa funzione consente di configurare e connettersi a una rete Wi-Fi. La funzionalità Wi-Fi supporta aggiornamenti per il firmware della radio, codeplug e risorse quali i pacchetti linguistici e gli annunci vocali.



AVVISO:

Questa funzione è disponibile solo per DP4401e.

Wi-Fi® è un marchio registrato di Wi-Fi Alliance®.

La radio supporta le reti WEP/WPA/WPA2-Personal e WPA/WPA2-Enterprise Wi-Fi.

Rete Wi-Fi WEP/WPA/WPA2-Personal

Utilizza l'autenticazione basata sulla chiave precondivisa (password).

La chiave precondivisa può essere inserita tramite il menu o CPS/RM.

Rete Wi-Fi WPA/WPA2-Enterprise

Utilizza l'autenticazione basata sul certificato.

La radio deve essere preconfigurata con un certificato.



AVVISO:

Contattare il rivenditore o l'amministratore di sistema per la connessione alla rete Wi-Fi WPA/WPA2-Enterprise.

Attivazione o disattivazione della funzionalità Wi-Fi

Il pulsante programmato **Wi-Fi attivato/Wi-Fi disattivato** è assegnato dal rivenditore o dall'amministratore di sistema. Rivolgersi al rivenditore o all'amministratore di sistema per informazioni su come è stata programmata la radio.

Gli Annunci vocali per il pulsante programmato **Wi-Fi attivato/Wi-Fi disattivato** possono essere personalizzati mediante CPS in base ai requisiti degli utenti. Per ulteriori informazioni, contattare il rivenditore o l'amministratore di sistema.

È possibile attivare o disattivare la funzionalità Wi-Fi effettuando l'operazione riportata di seguito.

- Premere il pulsante programmato **Wi-Fi attivato/Wi-Fi disattivato**. L'annuncio vocale emette un messaggio sull'attivazione o disattivazione della funzionalità Wi-Fi.

Connessione a un Access Point di rete

Quando si attiva la funzionalità Wi-Fi, la radio esegue la scansione e si connette a un Access Point di rete.



AVVISO:

Il pulsante programmato **Query stato Wi-Fi** è assegnato dal rivenditore o dall'amministratore di sistema. Gli annunci vocali per il pulsante programmato **Query stato Wi-Fi** possono essere personalizzati in base ai requisiti degli utenti mediante CPS. Rivolgersi al rivenditore o all'amministratore di sistema per informazioni su come è stata programmata la radio.

Gli access point della rete Wi-Fi WPA-Enterprise sono preconfigurati. Rivolgersi al rivenditore o all'amministratore di sistema per informazioni su come è stata programmata la radio.

Premere il pulsante programmato **Query stato Wi-Fi** per verificare lo stato della connessione utilizzando l'annuncio vocale.

L'annuncio vocale viene emesso quando il Wi-Fi è disattivato, il Wi-Fi è attivato ma senza connessione o il Wi-Fi è attivato con connessione.

Verifica dello stato della connessione Wi-Fi

Seguire la procedura per verificare lo stato della connessione Wi-Fi.

Premere il pulsante programmato **Query stato Wi-Fi** per verificare lo stato della connessione utilizzando l'annuncio vocale. L'annuncio vocale emette Wi-Fi disattivato, Wi-Fi attivato ma nessuna connessione o Wi-Fi attivato con connessione.

- Sul display viene visualizzato `Wi-Fi Off` quando il Wi-Fi è disattivato.
- Sul display viene visualizzato `Wi-Fi On, Connesso` quando la radio è connessa a una rete.
- Sul display viene visualizzato `Wi-Fi On, Disconnesso` quando il Wi-Fi è attivato ma la radio non è connessa a una rete.

Gli annunci vocali per i risultati della query sullo stato Wi-Fi possono essere personalizzati mediante CPS in base ai requisiti degli utenti. Per ulteriori informazioni, contattare il rivenditore o l'amministratore di sistema.



AVVISO:

Il pulsante programmato **Query stato Wi-Fi** è assegnato dal rivenditore o dall'amministratore di sistema. Rivolgersi al rivenditore o all'amministratore di sistema per informazioni su come è stata programmata la radio.

Pubblica utilità

Questo capitolo descrive l'uso delle funzioni di utilità disponibili sulla radio.

Verifica della carica della batteria

Seguire la procedura per verificare il livello di carica della batteria della radio.

Premere il pulsante programmato **Stato batteria**.

Si verifica uno dei seguenti eventi:

- Il LED diventa giallo fisso per indicare una carica sufficiente della batteria.
- Il LED diventa verde fisso per indicare la carica completa della batteria.

- Il LED rosso lampeggia per indicare un basso livello di carica della batteria.

Conversione da testo a voce

La funzione Sintesi vocale può essere attivata solo dal rivenditore o dall'amministratore di sistema. Se la funzione Sintesi vocale è attivata, la funzione Annun vocale viene disattivata automaticamente. Se la funzione Annun vocale è attivata, la funzione Sintesi vocale viene disattivata automaticamente.

È possibile personalizzare questo indicatore audio in base alle esigenze dei clienti.

Impostazione della sintesi vocale

Seguire la procedura per impostare la funzione Sintesi vocale.

Premere il pulsante programmato **Sintesi vocale** per ascoltare il messaggio di testo ricevuto.

Attivazione e disattivazione della funzione Soppressore AF

Questa funzione consente di ridurre al minimo il feedback acustico nelle chiamate ricevute.

Premere il pulsante **Soppressore AF** programmato.

Viene emesso un tono indicatore positivo, indicante che la funzione Soppressore AF è attivata.

Viene emesso un tono indicatore negativo, indicante che la radio non è in grado di attivare la funzione Soppressore AF.

Attivazione o disattivazione del sistema GNSS (Global Navigation Satellite System)

Il sistema GNSS (Global Navigation Satellite System) è un sistema di navigazione satellitare, utilizzato per determinare l'esatta posizione della radio. GNSS include GPS (Global Positioning System) e GLONASS (Global Navigation Satellite System).

**AVVISO:**

I modelli di radio selezionati possono includere i sistemi GPS e GLONASS. La serie GNSS viene configurata tramite CPS. Rivolgersi al rivenditore o all'amministratore di sistema per informazioni su come è stata programmata la radio.

Attenersi alla seguente procedura per attivare o disattivare il sistema GNSS sulla radio.

- Premere il pulsante programmato **GNSS**.

Attivazione o disattivazione di avvisi e toni della radio

Se necessario, è possibile abilitare e disabilitare tutti i toni e gli avvisi della radio, ad eccezione del tono di avviso di emergenza. . Seguire la procedura per attivare o disattivare gli avvisi e i toni sulla radio.

Premere il pulsante programmato **Tutti i toni/avvisi**.

In caso di esito positivo:

- Viene emesso il tono indicatore positivo.
- Tutti i toni e gli avvisi sono attivati.

In caso di esito negativo:

- Viene emesso il tono indicatore negativo.
- Tutti i toni e gli avvisi sono disattivati.

Livelli di potenza

È possibile personalizzare l'impostazione di potenza alta o bassa per ciascun canale.

Alto

Consente la comunicazione tra radio che si trovano a notevole distanza.

Bassa

Consente la comunicazione tra radio che si trovano a breve distanza.

Impostazione dei livelli di potenza

Seguire la procedura per impostare i livelli di potenza sulla radio.

Premere il pulsante programmato **Livello potenza**.

In caso di esito positivo:

- Viene emesso il tono indicatore positivo.
- La radio trasmette a bassa potenza.

In caso di esito negativo:

- Viene emesso il tono indicatore negativo.
- La radio trasmette ad alta potenza.

Attivazione o disattivazione della scheda opzioni

Le funzionalità della scheda opzioni in ogni canale possono essere assegnate ai pulsanti programmabili. Seguire la procedura per l'attivazione e disattivazione della scheda opzioni sulla radio.

Premere il pulsante **Scheda opzioni** programmato.

Attivazione o disattivazione dell'annuncio vocale

Questa funzione consente alla radio di indicare con un messaggio audio la zona o il canale corrente appena

assegnato dall'utente o il pulsante programmabile che l'utente ha appena premuto.

È possibile personalizzare questo indicatore audio in base alle esigenze dei clienti. Seguire la procedura per attivare o disattivare gli annunci vocali sulla radio.

Premere il pulsante programmato **Annuncio vocale**.

In caso di esito positivo:

- Viene emesso il tono indicatore positivo.
- Tutti i toni e gli avvisi sono attivati.

In caso di esito negativo:

- Viene emesso il tono indicatore negativo.
- Tutti i toni e gli avvisi sono disattivati.

Commutazione dell'instradamento dell'audio tra l'altoparlante interno della radio e l'accessorio cablato

Attenersi alla procedura descritta di seguito per alternare l'instradamento audio tra l'altoparlante interno della radio e l'accessorio cablato.

È possibile alternare l'instradamento audio tra l'altoparlante interno della radio e l'altoparlante dell'accessorio cablato a condizione che:

- L'accessorio cablato con altoparlante sia collegato.
- L'audio non venga instradato a un accessorio Bluetooth esterno.

Premere il pulsante programmato **Att./dis. audio**.

Una volta eseguita la commutazione dell'instradamento dell'audio, viene emesso un tono.

Se si spegne la radio o si scollega l'accessorio, viene ripristinato l'instradamento dell'audio all'altoparlante interno della radio.

Attivazione o disattivazione dell'audio intelligente

La radio regola automaticamente il volume dell'audio in modo che superi il rumore di fondo dell'ambiente, comprese le origini del rumore stazionarie e non. Si tratta di una funzione di sola ricezione, che non influisce sull'audio di trasmissione. Seguire la procedura per attivare o disattivare l'audio intelligente sulla radio.

Premere il pulsante **Audio intelligente** programmato.



AVVISO:

Questa funzione non è disponibile durante le sessioni Bluetooth.

Attivazione o disattivazione della funzione di ottimizzazione del trillo

È possibile attivare questa funzionalità quando si parla in una lingua che contiene molte parole pronunciate con trillo alveolare (noto anche come "consonante vibrante"). Seguire la procedura per attivare o disattivare la funzione di ottimizzazione del trillo sulla radio.

Premere il pulsante programmato **Ottim. trilli** per attivare o disattivare la funzione.

In caso di esito positivo:

- Viene emesso il tono indicatore positivo.
- Tutti i toni e gli avvisi sono attivati.

In caso di esito negativo:

- Viene emesso il tono indicatore negativo.

- Tutti i toni e gli avvisi sono disattivati.
-

Operazioni di Connect Plus

Connect Plus è una soluzione trunking completa basata sulla tecnologia DMR. Connect Plus utilizza un canale di controllo dedicato per le richieste di canale e le assegnazioni. Le funzioni disponibili per gli utenti della radio in questo sistema sono descritte in questo capitolo.

Altri controlli della radio in modalità Connect Plus

Nel presente capitolo vengono descritti i controlli della radio aggiuntivi disponibili all'utente della radio attraverso metodi preprogrammati, quali i pulsanti programmabili e le funzioni radio assegnabili.

Pulsante PTT (Push-To-Talk)

Il pulsante **PTT**, situato sul lato della radio, ha due funzioni fondamentali:

- Durante una chiamata, il pulsante **PTT** consente alla radio di trasmettere ad altre radio nell'ambito della chiamata.

Tenere premuto il pulsante **PTT** per parlare. Rilasciare il pulsante **PTT** per ascoltare.

Il microfono viene attivato premendo il pulsante **PTT**.

- Se non è in corso alcuna chiamata, il pulsante **PTT** viene utilizzato per effettuare una nuova chiamata (vedere [Esecuzione di una chiamata radio a pagina 97](#)).

Se è attivato il Tono permesso di parlare, , attendere il tono breve di avviso prima di parlare.

Tasti programmabili

Il rivenditore può programmare tali pulsanti come collegamenti rapidi alle funzioni della radio, in base alla durata della pressione sul pulsante:

Premere brevemente

Premere e rilasciare rapidamente il pulsante.

Premere a lungo

Tenere premuto il pulsante per un periodo di tempo programmato.

**AVVISO:**

La durata programmata della pressione su un pulsante è disponibile per tutte le funzioni o le impostazioni assegnabili della radio e delle utilità. Vedere [Funzionamento in emergenza a pagina 111](#) per ulteriori informazioni sulla durata programmata del pulsante di *emergenza*.

Funzioni della radio assegnabili

Beacon On/Off

Consente di attivare o disattivare la funzione Beacon. Richiede l'acquisto della funzione Man Down di Connect Plus.

Beacon Reset

Reimposta (annulla) il tono di beacon lasciando attiva la funzionalità Beacon. Richiede l'acquisto della funzione Man Down di Connect Plus.

Comm. audio Bluetooth®

Consente di alternare l'instradamento audio tra l'altoparlante interno della radio e l'accessorio Bluetooth esterno.

Connessione Bluetooth

Consente di avviare un'operazione di ricerca e connessione Bluetooth.

Disconnessione Bluetooth

Consente di terminare tutte le connessioni Bluetooth esistenti tra la radio e i dispositivi Bluetooth.

Rilevamento Bluetooth

Consente alla radio di attivare la modalità di rilevamento Bluetooth.

Busy Queue Cancellation

Consente di uscire dalla modalità Occupato quando è stata iniziata una chiamata non di emergenza nella coda Occupato. Una volta accettate nella coda Occupato, le chiamate di emergenza non possono più essere annullate.

Annuncio canale

Consente di riprodurre messaggi vocali di annuncio di zone e canali per il canale corrente.

Emergency On/Off

In base alla programmazione, consente di attivare o annullare un segnale di emergenza.

Audio intelligente

Consente di attivare o disattivare l'audio intelligente.

Man Down Alarms On/Off

Consente di attivare/disattivare tutti gli allarmi uomo a terra configurati. Richiede l'acquisto della funzione Man Down di Connect Plus.

Man Down Alarms Reset

Se premuto mentre viene riprodotto il tono di allarme della funzionalità uomo a terra, il tono viene cancellato e i timer della funzione azzerati. Gli allarmi uomo a terra invece restano attivi. Richiede l'acquisto della funzionalità uomo a terra.

AGC mic attivo/disattivo

Consente di attivare o disattivare il controllo automatico del guadagno (AGC) del microfono interno.

Accesso rapido

Consente di avviare direttamente una chiamata privata predefinita, un avviso chiamata, un messaggio di testo predefinito o un Revert iniziale.

Esci da Telefono 

Consente di terminare una chiamata telefonica.

Privacy

Consente di attivare o disattivare la privacy.

Reimposta canale principale

Consente di impostare un nuovo canale principale.

Tipo suoneria avviso

Consente di accedere direttamente all'impostazione Suon. Allarme.

Roam Request

Invia la richiesta di cercare un altro sito.

Scansione

Consente di attivare o disattivare la scansione.

Silenza promemoria canale principale

Consente di disattivare l'audio del promemoria del canale principale.

Blocco sito on/off

Quando è attivato, la radio esegue la ricerca solo nel sito corrente. Quando è disattivato, la radio esegue la ricerca nel sito corrente e in altri siti.

Modo vibraz.

Consente di configurare lo stile della vibrazione.

Annuncio vocale attivo/disattivo

Consente di attivare o disattivare gli annunci vocali.

Wi-Fi

Consente di attivare o disattivare la funzionalità Wi-Fi.

Selezione/deselezione zona

Consente all'utente della radio di passare dalla Zona 1 alla Zona 2 e viceversa.

Funzioni di utilità o impostazioni assegnabili

AF Suppressor

Consente di attivare o disattivare la funzionalità Soppresore AF.

Tutti i toni/avvisi

Consente di attivare o disattivare tutti i toni e gli avvisi.

Stato batteria

Indica la carica della batteria con l'indicatore LED.

Global Navigation Satellite System (GNSS)

Consente di attivare o disattivare il sistema di navigazione satellitare.

Distorsione mic

Consente di attivare o disattivare la funzionalità per il controllo dinamico della distorsione del microfono.

Livello potenza

Consente di aumentare o ridurre la potenza di trasmissione.

Non assegnato

Indica che la funzione del pulsante non è ancora stata assegnata.

Identificazione degli indicatori di stato in modalità Connect Plus

Indicatore LED

L'indicatore LED segnala lo stato operativo della radio.

Rosso lampeggiant e	La batteria non corrisponde ai requisiti previsti oppure la radio trasmette con batteria in esaurimento, riceve una trasmissione di emergenza, non è riuscita a eseguire il test automatico all'accensione oppure si trova al di fuori della portata del segnale (se configurata con il sistema transponder per il rilevamento automatico della portata). È attivata la Modalità Muto.
Rosso lampeggiant e veloce	La radio sta ricevendo il trasferimento di un file over-the-air (file del firmware della scheda opzionale, Network Frequency File o file codeplug della scheda opzionale) o sta aggiornando il firmware della scheda opzionale.

Verde e giallo lampeggiant e	La radio sta ricevendo un avviso di chiamata, ha ricevuto un messaggio di testo o è attiva la modalità di ricerca.
Giallo fisso	La radio si trova in modalità Rilevamento Bluetooth. Indica, inoltre, che la carica della batteria è buona quando si preme un tasto programmabile.
Doppio lampeggio giallo	La radio esegue la ricerca attiva di un nuovo sito.
Giallo lampeggiant e	La radio sta ricevendo un avviso di chiamata o è abilitata la modalità di scansione ed è inattiva (resta silenziosa anche se viene rilevata un'attività).
Verde fisso	La radio è in fase di accensione o trasmissione. Indica inoltre che la batteria è completamente carica quando si preme il pulsante programmato Stato batteria .

Verde lampeggiant e	La radio è in fase di accensione, sta ricevendo una chiamata o dati.
----------------------------	--



Verde lampeggiant e doppio	La radio sta ricevendo una chiamata con funzione di privacy attivata.
-----------------------------------	---

Toni indicatori

Di seguito sono elencati i toni riprodotti dall'altoparlante della radio.





Tono alto Tono basso

I toni indicatori segnalano acusticamente lo stato dopo aver effettuato un'operazione per eseguire un'attività.

	Tono indicatore positivo
	Tono indicatore negativo

Toni di avviso

I toni di avviso segnalano acusticamente lo stato della radio o la risposta ai dati ricevuti sulla radio.

Tono continuo 	Viene emesso un singolo tono, che continua fino al termine della trasmissione.
Tono periodico 	Viene emesso un tono intervallato, a seconda della durata impostata dalla radio. Il tono inizia, finisce e quindi si ripete.
Tono ripetitivo 	Viene emesso un singolo tono, che si ripete finché non viene annullato dall'utente.
Tono momentaneo 	Viene emesso un solo tono per un breve periodo di tempo definito dalle impostazioni della radio.

Passaggio tra le modalità Connect Plus e Non-Connect Plus

Per passare a una modalità Non-Connect Plus, è necessario cambiare zona, se tale possibilità è stata prevista dal rivenditore o dall'amministratore di sistema che ha programmato la radio. Rivolgersi al rivenditore o all'amministratore di sistema per verificare se la radio è stata programmata per utilizzare zone Non-Connect Plus e quali funzioni sono disponibili mentre la radio utilizza una di queste zone.

Esecuzione e ricezione di chiamate in modalità Connect Plus

In questa sezione vengono spiegati l'utilizzo generale della radio e le funzioni di chiamata disponibili nella radio.

Selezione di un sito

Un sito fornisce la copertura per un'area specifica. In un sito Connect Plus, sono presenti un'unità di controllo del sito e fino a 15 ripetitori. In una rete multisito, la radio Connect Plus cerca automaticamente un altro sito quando

la qualità del segnale del sito corrente scende al di sotto di un livello accettabile.

Richiesta roaming

Una richiesta di roaming indica alla radio di cercare un altro sito, anche se la qualità del segnale nel sito corrente è accettabile.

Se non sono presenti siti disponibili:

- La radio continua a cercare nell'elenco dei siti.
- La radio torna al sito precedente, se è ancora disponibile.



AVVISO:

questa funzione viene programmata dal rivenditore.

Premere il pulsante programmato **Richiesta roaming**.

Viene emesso un tono che indica che la radio è passata a un altro sito.

Blocco sito on/off

Quando è attivato, la radio esegue la ricerca solo nel sito corrente. Quando è disattivato, la radio esegue la ricerca nel sito corrente e in altri siti.

Premere il pulsante programmato **Blocco sito**.

Se la funzione **Blocco sito** è attivata:

- Viene emesso un tono indicatore positivo, che indica che la radio è stata bloccata nel sito corrente.

Se la funzione **Blocco sito** è disattivata:

- Viene emesso un tono indicatore negativo, che indica che la radio è stata sbloccata.
-

Selezione di una zona

È possibile programmare sulla radio un massimo di 16 zone Connect Plus e ciascuna zona Connect Plus può contenere fino a 16 posizioni assegnabili sul selettore di canale.

Ogni posizione assegnabile della manopola può essere utilizzata per iniziare uno dei seguenti tipi di chiamata vocale:

- Chiamata di gruppo
- Multi-group Call
- Site All Call
- Chiamata privata

Accedere alla funzione Zona effettuando le seguenti operazioni: Premere il pulsante programmato **Attiva/disattiva zona**.

Utilizzo di reti diverse

Se la radio è stata programmata per utilizzare diverse reti Connect Plus, è possibile selezionare un'altra rete passando alla zona Connect Plus assegnata alla rete desiderata. Le assegnazioni rete-zona sono configurate dal rivenditore che programma la radio.

Selezione di un tipo di chiamata

Utilizzare il selettore di canale per selezionare un tipo di chiamata. A seconda di come è stata programmata la

radio, può trattarsi di una chiamata di gruppo, una chiamata multigruppo, una Site All Call o una chiamata privata. Se si sposta il selettore di canale su un'altra posizione (a cui è stato assegnato un tipo di chiamata) e la radio si registra nuovamente nel sito Connect Plus. La radio si registra con l'ID del gruppo di registrazione programmato per la nuova posizione del selettore di canale il nuovo tipo di chiamata.

Se si seleziona una posizione a cui non è stato assegnato un tipo di chiamata, la radio emette un tono continuo. Poiché la radio non funziona se è selezionato un canale non programmato, utilizzare il selettore di canale per selezionare un canale programmato.

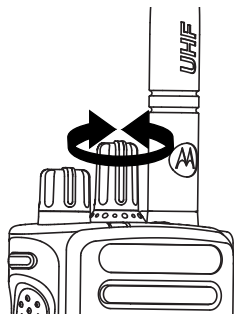

Quando la zona desiderata viene impostata (se si dispone di più zone della radio), ruotare il selettore di

canale programmato per selezionare il tipo di chiamata.

Ricezione e risposta a una chiamata radio

Una volta che il canale, l'ID dell'utente o il tipo di chiamata vengono impostati, è possibile ricevere e rispondere alle chiamate.

Il LED diventa verde fisso durante la trasmissione e lampeggia in verde durante la ricezione.



AVVISO:

Il LED diventa verde fisso durante la trasmissione, lampeggia rapidamente in verde durante la ricezione di una chiamata con funzione Privacy attivata. Per decodificare una chiamata con funzione Privacy attivata, la radio ricevente deve avere la stessa chiave di privacy o lo stesso valore e ID della chiave (programmati dal rivenditore) della radio trasmittente (la radio che ha inviato la chiamata).

Per ulteriori informazioni, vedere [Privacy a pagina 120](#).

Ricezione e risposta di una chiamata di gruppo

Per ricevere una chiamata da un gruppo di utenti, la radio deve essere configurata come appartenente a quel gruppo.

Il LED lampeggia in verde. La radio si attiva e l'altoparlante radio emette il tono della chiamata in arrivo.

- 1 Tenere la radio in posizione verticale a circa 2,5/5 cm dalla bocca.

Il LED diventa verde fisso.

- 2 Attendere il termine di un tono che indica il permesso di parlare (se abilitato), quindi parlare chiaramente nel microfono.
-

- 3 Rilasciare il pulsante **PTT** per ascoltare.

Se non si verifica alcuna attività vocale per un periodo prestabilito, la chiamata viene terminata.



AVVISO:

Vedere [Esecuzione di una chiamata di gruppo a pagina 98](#) per informazioni più dettagliate sull'esecuzione di una chiamata di gruppo.

Ricezione e risposta di una chiamata privata

Per chiamata privata si intende una chiamata da una singola radio a un'altra.

Quando si riceve una chiamata privata, il LED lampeggia in verde. La radio si attiva e l'altoparlante emette il tono della chiamata in arrivo della radio.

- 1 Tenere la radio in posizione verticale a circa 2,5/5 cm dalla bocca.

- 2 Premere il pulsante **PTT** per rispondere alla chiamata.
Il LED diventa verde fisso.

- 3 Attendere il termine del tono che indica il permesso di parlare (se abilitato), quindi parlare chiaramente nel microfono.

- 4 Rilasciare il pulsante **PTT** per ascoltare.

Se non si verifica alcuna attività vocale per un periodo prestabilito, la chiamata viene terminata.

La radio emette un breve tono.

Vedere [Esecuzione di una chiamata privata a pagina 99](#) per informazioni più dettagliate sull'esecuzione di una chiamata privata.

Ricezione di una chiamata generale sito

Una chiamata generale sito è una chiamata effettuata da una singola radio a tutte le radio di un sito. Si rivela utile per trasmettere comunicazioni importanti che richiedono l'immediata attenzione dell'utente.

Quando si riceve una chiamata generale sito, viene emesso un tono e il LED lampeggia in verde.

La radio si attiva e l'altoparlante radio emette il tono della chiamata in arrivo.

Prima di essere conclusa, una chiamata generale sito non attende lo scadere del periodo di tempo predeterminato.

Non è possibile rispondere a una chiamata generale sito.

**AVVISO:**

Se si cambia canale durante la ricezione della chiamata, la chiamata generale sito viene terminata dalla radio. nel corso di una chiamata generale, non sarà possibile utilizzare le funzioni dei pulsanti programmati. Sarà necessario attendere la conclusione della chiamata.

Ricezione di una chiamata telefonica privata in entrata

Quando si riceve una chiamata telefonica privata in entrata, il LED lampeggia in verde. La radio si attiva e dall'altoparlante viene emesso il tono di chiamata telefonica privata in arrivo.

- 1 Per rispondere e parlare, tenere premuto il pulsante **PTT**. Rilasciare il pulsante **PTT** per ascoltare.
- 2 Premere il pulsante preprogrammato **Uscita da telefono)** per terminare la chiamata.

Viene emesso un breve tono di feedback.

Ricezione di una chiamata telefonica a talkgroup in entrata

Quando si riceve una chiamata telefonica a talkgroup in entrata, il LED lampeggia in verde. La radio si attiva e dall'altoparlante viene emesso il tono della chiamata di gruppo in arrivo.

Premere il pulsante **PTT** per parlare e rilasciarlo per ascoltare.

Chiamata telefonica multigruppo in entrata

Quando si riceve una chiamata telefonica multigruppo in entrata, il LED lampeggia in verde. La radio si attiva e dall'altoparlante viene emesso il tono di chiamata multigruppo in arrivo.

Esecuzione di una chiamata radio

Dopo aver selezionato il canale, è possibile selezionare un alias o un ID dell'utente o del gruppo, tramite:

- Il selettore di canale.

- Un pulsante programmato **Accesso rapido** - La funzione Accesso rapido consente di effettuare con facilità una chiamata privata a un ID predefinito. È possibile assegnare questa funzione a una pressione lunga o breve del tasto programmabile. È possibile assegnare un solo ID a un pulsante **Accesso rapido**. Sulla radio è possibile programmare più pulsanti di **accesso rapido**.

**AVVISO:**

Per inviare una trasmissione con funzione Privacy attivata, tale funzione deve essere abilitata sul canale. Solo le radio di destinazione con lo stesso valore e ID della chiave della radio trasmittente saranno in grado di decodificare la trasmissione.

Per ulteriori informazioni, vedere [Privacy a pagina 120](#).

Esecuzione di una chiamata

Questa funzione consente agli utenti della radio di effettuare diversi tipi di chiamata: chiamata di gruppo, chiamata privata, chiamata generale sito, chiamata multigruppo.

Esecuzione di una chiamata di gruppo

Per effettuare una chiamata a un gruppo di utenti, la radio deve essere configurata come appartenente a quel gruppo.

- 1 Selezionare il canale con l'alias o l'ID del gruppo attivo. Vedere [Selezione di un tipo di chiamata a pagina 94](#).
- 2 Tenere la radio in posizione verticale a circa 2,5/5 cm dalla bocca.
- 3 Premere il pulsante **PTT** per effettuare la chiamata. Il LED diventa verde fisso.
- 4 Attendere il termine del tono che indica il permesso di parlare (se abilitato), quindi parlare chiaramente nel microfono.
- 5 Rilasciare il pulsante **PTT** per ascoltare.
Quando la radio di destinazione risponde, il LED verde lampeggia.
Se non si verifica alcuna attività vocale per un periodo prestabilito, la chiamata viene terminata.

Esecuzione di una chiamata privata

Benché sia possibile ricevere e/o rispondere a una chiamata privata effettuata da una singola radio autorizzata, la radio dell'utente deve essere programmata per poter effettuare una chiamata privata.

Se questa funzionalità non è attivata, verrà emesso un tono indicatore negativo quando si effettua una chiamata privata utilizzando il pulsante **Accesso rapido**.

Per contattare una singola radio, utilizzare le funzioni Msg predef. o Avviso di chiamata. Per ulteriori informazioni, vedere [Messaggistica di testo a pagina 74](#) o [Funzionamento dell'avviso di chiamata a pagina 109](#).

- 1 Eseguire una delle seguenti operazioni:
 - Selezionare il canale con l'alias o l'ID dell'utente attivo. Vedere [Selezione di un tipo di chiamata a pagina 94](#).
 - Premere il pulsante di **accesso rapido** programmato.
- 2 Tenere la radio in posizione verticale a circa 2,5/5 cm dalla bocca.

- 3 Premere il pulsante **PTT** per effettuare la chiamata. Il LED diventa verde fisso.

- 4 Attendere il termine del tono che indica il permesso di parlare (se abilitato), quindi parlare chiaramente nel microfono.

- 5 Rilasciare il pulsante **PTT** per ascoltare.

Quando la radio di destinazione risponde, il LED verde lampeggia.

Se non si verifica alcuna attività vocale per un periodo prestabilito, la chiamata viene terminata. La radio emette un breve tono.

Esecuzione di una chiamata generale sito

Questa funzione consente di trasmettere a tutti gli utenti del sito che non sono attualmente già impegnati in una chiamata. È necessario programmare la radio per consentire l'utilizzo di questa funzione.

Gli utenti del canale o del sito non possono rispondere a una chiamata generale sito.

- 1 Selezionare il canale con l'alias del gruppo della chiamata generale sito attivo. Vedere [Selezione di un tipo di chiamata a pagina 94](#).
-

- 2 Tenere la radio in posizione verticale a circa 2,5/5 cm dalla bocca.
-

- 3 Premere il pulsante **PTT** per effettuare la chiamata. Il LED diventa verde fisso.
-

- 4 Attendere il termine del tono che indica il permesso di parlare (se abilitato), quindi parlare chiaramente nel microfono.
-

Esecuzione di una chiamata multigruppo

Questa funzione consente di trasmettere a tutti gli utenti di una serie di gruppi. È necessario programmare la radio per consentire l'utilizzo di questa funzione.



AVVISO:

Gli utenti dei gruppi non possono rispondere a una chiamata multigruppo.

- 1 Ruotare il selettore di canale per selezionare l'alias o l'ID del multigruppo.
-

- 2 Premere il pulsante **PTT** per effettuare la chiamata. Il LED diventa verde fisso.

Attendere il termine del tono che indica il permesso di parlare (se abilitato), quindi parlare chiaramente nel microfono.

Esecuzione di una chiamata privata con un pulsante di chiamata rapida

La funzione di chiamata rapida consente di effettuare velocemente una chiamata privata a un alias o ID privato predefinito. È possibile assegnare questa funzione a una pressione lunga o breve del tasto programmabile.

Al pulsante di chiamata rapida è possibile assegnare UN SOLO alias o ID. Sulla radio è possibile programmare più pulsanti di chiamata rapida.

- 1 Premere il pulsante **Chiamata rapida** programmato per effettuare una chiamata privata all'alias o all'ID privato predefinito.

- 2 Tenere la radio in posizione verticale a circa 2,5/5 cm dalla bocca.

- 3 Premere il pulsante **PTT** per effettuare la chiamata. Il LED diventa verde fisso.

- 4 Attendere il termine del tono che indica il permesso di parlare (se abilitato), quindi parlare chiaramente nel microfono.

- 5 Rilasciare il pulsante **PTT** per ascoltare.
Quando la radio di destinazione risponde, il LED verde inizia a lampeggiare.
Se non si verifica alcuna attività vocale per un periodo prestabilito, la chiamata viene terminata.

Funzionalità avanzate in modalità Connect Plus

Questo capitolo descrive le funzioni disponibili nella radio.

Promemoria canale principale

Questa funzione fornisce un promemoria quando la radio non è impostata sul canale principale per un certo periodo di tempo.

Se questa funzione è attivata tramite CPS, l'annuncio e il tono del promemoria del canale principale vengono emessi periodicamente quando la radio non è impostata sul canale principale per un certo periodo di tempo.

È possibile rispondere al promemoria eseguendo una delle operazioni descritte di seguito:

- Tornare al canale principale.
- Disattivare temporaneamente l'audio del promemoria utilizzando il pulsante programmabile.
- Impostare un nuovo canale principale utilizzando il pulsante programmabile.

Disattivazione dell'audio del promemoria del canale principale

Quando si riceve il promemoria del canale principale, è possibile disattivare temporaneamente l'audio del promemoria attenendosi alla procedura riportata di seguito.

Premere il tasto programmabile **Silenza promemoria canale principale**.

Impostazione di un nuovo canale principale

Quando si attiva il promemoria del canale principale, è possibile impostare un nuovo canale principale procedendo nel modo descritto di seguito.

- Premere il pulsante programmabile **Reimposta canale principale**.

Fallback automatico

Il fallback automatico è una funzione di sistema che consente di continuare ad effettuare e ricevere chiamate (eccetto quelle di emergenza) nel contatto di gruppo

selezionato in caso di determinati tipi di guasti del sistema Connect Plus.

Se si verifica uno di questi guasti, la radio dell'utente tenta di spostarsi in un diverso sito Connect Plus. La ricerca può portare la radio a trovare un sito Connect Plus funzionante o un "canale di fallback" (se la radio è abilitata per il fallback automatico). Un canale di fallback è un ripetitore che normalmente fa parte di un sito Connect Plus funzionante, ma che momentaneamente non è in grado di comunicare con l'unità di controllo del sito o con la rete Connect Plus. In modalità di fallback, il ripetitore agisce da singolo ripetitore digitale. Nella modalità di fallback automatico, sono supportate solo chiamate di gruppo non di emergenza. Non sono supportati altri tipi di chiamata.

Indicazioni della modalità di fallback automatico

Quando la radio utilizza un canale di fallback, viene emesso un "tono di fallback" intermittente all'incirca ogni 15 secondi (tranne durante la trasmissione). La radio, inoltre, consente di utilizzare il PTT solo nel contatto di gruppo selezionato (chiamata di gruppo, chiamata multigruppo o Site All Call) e non consente di effettuare chiamate di altro tipo.

Esecuzione e ricezione di chiamate in modalità di fallback



AVVISO:

Le chiamate possono essere ascoltate solo dalle radio che stanno monitorando lo stesso canale di fallback e che sono selezionate per lo stesso gruppo. Le chiamate non vengono collegate in rete ad altri siti o ripetitori.

Le chiamate Emergency Voice e Emergency Alert non sono disponibili in modalità di fallback. Se si preme il pulsante di emergenza in modalità di fallback, la radio emette un tono che segnala la pressione di un tasto non valido.

Le chiamate private (da radio a radio) e le chiamate telefoniche non sono disponibili in modalità di fallback. Se si tenta di effettuare una chiamata a un contatto privato, si riceve un tono di chiamata rifiutata. A questo punto, occorre selezionare il contatto di gruppo desiderato. Altre chiamate non supportate includono il monitor remoto, l'avviso di chiamata, il controllo radio, l'attivazione e la disattivazione della radio, i messaggi di testo, gli aggiornamenti sulla posizione e le chiamate dati a pacchetto.

La funzione ETCA (Enhanced Traffic Channel Access) non è supportata in modalità di fallback automatico. Se due o più utenti della radio premono contemporaneamente (o quasi contemporaneamente) il pulsante **PTT**, è possibile che entrambe le radio trasmettano finché il pulsante **PTT** non viene rilasciato. In tal caso, è possibile che nessuna delle trasmissioni risulti comprensibile alle radio che le ricevono.

L'esecuzione delle chiamate in modalità di fallback è simile a quella delle chiamate normali. È sufficiente selezionare il contatto di gruppo da utilizzare (seguendo il normale metodo di selezione del canale della radio), quindi premere il pulsante **PTT** per iniziare la chiamata. È possibile che il canale sia già utilizzato da un altro gruppo. In tal caso, si riceve un tono di occupato. È possibile selezionare i contatti di un gruppo, un multigruppo o una Site All Call seguendo il normale metodo di selezione del canale della radio. Mentre la radio utilizza il canale di fallback, il multigruppo si comporta come qualsiasi altro gruppo, ovvero può essere ascoltato solo dalle radio attualmente selezionate per lo stesso multigruppo.

Ripristino del normale funzionamento

Se si ripristina il normale funzionamento del trunking del sito mentre la radio si trova nel raggio d'azione del ripetitore di fallback, la radio abbandona automaticamente la modalità di fallback automatico. Viene emesso un segnale acustico quando la radio esegue la registrazione. Se ci si trova nel raggio d'azione di un sito utilizzabile (in cui non è attiva la modalità di fallback), è possibile premere il pulsante Richiesta roaming (se questo pulsante è stato programmato sulla propria radio) per cercare e registrarsi in un sito disponibile. Se non è disponibile nessun altro sito, al termine della ricerca la radio torna in modalità di fallback automatico. Se si esce dall'area di copertura del ripetitore di fallback, la radio entra in modalità di ricerca .

Scansione

Questa funzione consente alla radio di monitorare e unirsi alle chiamate di gruppi definiti in una lista scansione programmata. Quando si attiva la funzione di scansione, il LED lampeggia in giallo quando la scansione non è attiva.

Inizio e fine della scansione



AVVISO:

Questa procedura attiva o disattiva la funzione di scansione per tutte le zone Connect Plus con lo stesso ID di rete della zona attualmente selezionata.

È possibile avviare e interrompere una scansione premendo il pulsante programmato **Scansione**.

- Un tono indica che la scansione è stata attivata o disattivata.
- Quando la ricerca viene attivata, il segnale aumenta di tono.
- Quando la ricerca viene disattivata, il segnale diminuisce di tono.

Risposta a una trasmissione durante la scansione

Durante la scansione, la radio si sintonizza sul gruppo sul quale ha rilevato la presenza di attività. La radio è in

ascolto continuo di un membro qualsiasi della lista scansione quando è inattiva sul canale di controllo.

- 1 Tenere la radio in posizione verticale a circa 2,5/5 cm dalla bocca.

- 2 Premere il pulsante **PTT** durante il tempo di permanenza.
Il LED diventa verde fisso.

- 3 Attendere il termine del tono che indica il permesso di parlare (se abilitato), quindi parlare chiaramente nel microfono.

- 4 Rilasciare il pulsante **PTT** per ascoltare.
Se non si risponde entro il tempo di permanenza, la radio riprende la scansione di altri gruppi.

Funzionamento della scansione



AVVISO:

Se si cerca in una chiamata un gruppo che non è stato assegnato a una posizione del canale nella zona attualmente selezionata e si perde il tempo di permanenza della chiamata, è necessario spostarsi alla zona corretta, quindi selezionare la posizione del canale del gruppo per parlare con il gruppo.

Esistono particolari circostanze in cui è possibile che vengano perse chiamate relative ai gruppi inclusi nella propria lista scansione. Quando viene persa una chiamata per uno dei motivi descritti di seguito, ciò non indica che la radio ha un problema. Si tratta del normale funzionamento della funzionalità di scansione di Connect Plus.

- La funzione di scansione non è attiva (controllare se il LED lampeggia in giallo).
- La radio è già impegnata in una chiamata.
- Nessun membro del gruppo che si sta cercando è registrato nel sito dell'utente (solo sistemi Multisite).

Scansione talkback

Se la radio esegue una scansione durante una chiamata dalla lista scansione di un gruppo selezionabile e se il

pulsante **PTT** viene premuto durante la chiamata sottoposta a scansione, il funzionamento della radio dipende dall'attivazione o dalla disattivazione dell'opzione Scansione talkback durante la programmazione della radio. Per ulteriori informazioni, contattare il rivenditore o l'amministratore di sistema.

Talkback durante scansione disattivato

La radio abbandona la chiamata di cui si sta eseguendo la scansione e tenta di trasmettere al contatto disponibile per la posizione del canale attualmente selezionato. Dopo la scadenza del tempo di permanenza chiamata per il contatto attualmente selezionato, la radio torna al canale iniziale e avvia il timer tempo di permanenza scansione. La radio riprende la scansione del gruppo dopo la scadenza del timer del tempo di permanenza scansione.

Talkback durante scansione attivato

Se si preme il pulsante **PTT** durante il tempo di chiusura del gruppo della chiamata di cui si sta eseguendo la scansione, la radio tenta di trasmettere al gruppo di scansione.



AVVISO:

Se si cerca in una chiamata un gruppo che non è stato assegnato a una posizione del canale nella zona attualmente selezionata e si perde il tempo di permanenza della chiamata, è necessario spostarsi alla zona corretta, quindi selezionare la posizione del canale del gruppo per parlare con il gruppo.

Modifica della priorità di un talkgroup

La funzione Monitoraggio priorità consente alla radio di ricevere automaticamente la trasmissione dal talkgroup con una priorità più alta quando si trova in un'altra chiamata. Quando la radio passa alla chiamata con priorità più alta viene emesso un tono.

La scheda opzioni MOTOTRBO Connect Plus Option Board CPS può configurare due livelli di priorità per i talkgroup: P1 e P2. P1 ha una priorità più alta rispetto a P2.

**AVVISO:**

Se è stato configurato l'ID Default Emergency Revert Group in MOTOTRBO Connect Plus Option Board CPS, sono disponibili tre livelli di priorità per i talkgroup: P0, P1 e P2. P0 è l'ID permanente del gruppo di ripristino d'emergenza e ha la massima priorità. Per ulteriori informazioni, contattare il rivenditore o l'amministratore di sistema.

Impostazioni degli indicatori di chiamata

Questa funzione consente agli utenti della radio di configurare le suonerie per le chiamate o i messaggi di testo.

Selezione di un tipo di avviso suoneria

**AVVISO:**

Il pulsante programmato **Suon. Allarme** è assegnato dal rivenditore o dall'amministratore di sistema. Rivolgersi al rivenditore o all'amministratore di sistema per informazioni su come è stata programmata la radio.

È possibile impostare una vibrazione predefinita per le chiamate ricevute.

Nel caso di una suoneria temporanea, la radio vibra una volta. Nel caso di una suoneria continua, la radio vibra ripetutamente. Se si imposta Suoneria e vibrazione, la radio riproduce una particolare suoneria nel caso vi sia una trasmissione radio in entrata (ad es. avviso di chiamata, messaggio o messaggio). Questa suoneria assomiglia a un tono indicatore positivo o a una chiamata senza risposta.

Per le radio con batterie che supportano la funzione di vibrazione e sono collegate a una clip per cintura compatibile, le opzioni del tipo di avviso suoneria disponibili sono Silenzioso, Suoneria, Vibrazione e Suoneria e vibrazione.

Per le radio con batterie che non supportano la funzione di vibrazione e non sono collegate a una clip per cintura compatibile, il tipo di avviso suoneria viene automaticamente impostato su Suoneria. Se si preme il pulsante programmato **Tipo suon. avv.**, viene emesso un tono di tasto errato per indicare che le opzioni Tipo avviso suoneria sono disattivate.

È possibile selezionare un tipo di avviso suoneria effettuando le seguenti operazioni.

- Premere il pulsante **Tipo suoneria avviso** per attivare o disattivare gli annunci vocali o la sintesi vocale e il comportamento della radio per le opzioni riportate di seguito.
 - In modalità Silenzioso, l'annuncio vocale o la sintesi vocale emettono solo **Tipo avviso suoneria silenzioso**.
 - In modalità Solo suoneria, l'annuncio vocale o la sintesi vocale emettono **Tipo suoneria avviso** e la radio emette una suoneria.
 - In modalità Solo vibrazione, l'annuncio vocale o la sintesi vocale emettono **Tipo suoneria avviso** e la radio vibra.
 - In modalità Suoneria e vibrazione, l'annuncio vocale o la sintesi vocale emettono **Tipo suoneria avviso** e la radio emette una suoneria e vibra.

Configurazione della modalità di vibrazione



AVVISO:

Il pulsante programmato **Modo vibrazione** è assegnato dal rivenditore o dall'amministratore di sistema. Rivolgersi al rivenditore o all'amministratore di sistema per informazioni su come è stata programmata la radio.

La modalità di vibrazione è attivata quando la clip per cintura vibrante è collegata alla radio con una batteria che supporta la funzione di vibrazione.

È possibile selezionare la modalità di vibrazione effettuando l'operazione descritta di seguito.

- Premere il pulsante programmato **Modo vibrazione** per passare all'opzione breve, media o lunga e far vibrare la radio di conseguenza. L'annuncio vocale o la sintesi vocale emette **Modo vibrazione**.

Volume del tono per gli allarmi progressivi

È possibile programmare la radio in modo da emettere un avviso per l'utente circa l'arrivo di una chiamata radio a cui

non ha dato risposta. Questo avviso consiste in un tono il cui volume aumenta automaticamente nel tempo. Questa funzione è detta segnalazione allarmi progressiva.

Funzionamento dell'avviso di chiamata

Gli avvisi di chiamata consentono di avvisare un utente di radio specifico di richiamare non appena è disponibile.

Questa funzione è accessibile mediante un pulsante programmato **Accesso rapido**.

Risposta agli avvisi di chiamata

Seguire la procedura per rispondere agli avvisi di chiamata sulla radio.

Alla ricezione di un avviso di chiamata:

- Viene emesso un tono ripetitivo.
- Il LED giallo lampeggia.

Premere il pulsante **PTT** entro 4 secondi dalla ricezione di un avviso di chiamata per rispondere a una chiamata privata.

Invio di un avviso di chiamata con il pulsante di accesso rapido

Premere il pulsante di **accesso rapido** programmato per inviare un avviso di chiamata all'alias predefinito.

Durante l'invio dell'avviso di chiamata, il LED diventa verde fisso.

Se si riceve una conferma dell'avviso di chiamata, un tono indicatore positivo.

Se non si riceve una conferma dell'avviso di chiamata, un tono indicatore negativo.

Modalità audio disattivato

La Modalità Muto fornisce all'utente la possibilità di disattivare tutti gli indicatori audio della radio.

Una volta avviata la funzione Modalità Muto, tutti gli indicatori audio sono vengono disattivati ad eccezione delle funzioni con priorità superiore, ad esempio le operazioni di emergenza.

Quando si esce dalla Modalità Muto, nella radio vengono riattivati i toni e le trasmissioni audio in corso.



AVVISO:

Si tratta di un'opzione acquistabile. Per ulteriori informazioni, contattare il rivenditore o l'amministratore di sistema.

Attivazione della Modalità Muto

Seguire la procedura per attivare la Modalità Muto.

Eeguire una delle seguenti operazioni:

- Accedere a questa funzione utilizzando il pulsante programmato **Modalità Muto**.
- Accedere a questa funzione posizionando la radio momentaneamente con lo schermo verso il basso.

A seconda del modello di radio, la funzione Schermo giù può essere attivata dal menu della radio o dall'amministratore di sistema. Per ulteriori informazioni, contattare il rivenditore o l'amministratore di sistema.



IMPORTANTE:

L'utente può attivare solo una tra le opzioni Man Down e Schermo giù alla volta. Non è possibile attivare entrambe le funzioni.



AVVISO:

La funzione Schermo giù è disponibile solo per DP4401e .

Quando la Modalità Muto è attivata, si verifica quanto segue:

- Viene emesso un tono indicatore positivo.
- Il LED rosso inizia a lampeggiare finché la Modalità Muto non viene disattivata.
- L'audio della radio viene disattivato.
- Il Timer modalità Muto inizia il conto alla rovescia della durata configurata.

Uscita dalla Modalità Muto

È possibile uscire automaticamente da questa funzione quando scade il Timer modalità Muto.

Per uscire manualmente dalla Modalità Muto, completare una delle seguenti operazioni:

- Premere il pulsante **Modalità Muto** programmato.
- Premere il pulsante **PTT** su qualsiasi voce.

- Posizionare momentaneamente la radio con lo schermo rivolto verso l'alto.



AVVISO:

La funzione Schermo giù è disponibile solo per DP4401e.

Quando la Modalità Muto è disattivata, si verifica quanto segue:

- Viene emesso un tono indicatore negativo.
- Il LED rosso lampeggiante si spegne.
- Sulla radio viene riattivato l'audio e ripristinato lo stato dell'altoparlante.
- Se il timer non è scaduto, il Timer modalità Muto viene arrestato.



AVVISO:

È anche possibile uscire dalla Modalità Muto se l'utente trasmette la voce o passa a un canale non programmato.

Funzionamento in emergenza



AVVISO:

Se la radio è programmata per iniziare un'emergenza silenziosa o silenziosa con voce, nella maggior parte dei casi abbandonerà automaticamente il funzionamento silenzioso una volta conclusa la chiamata di emergenza o l'Emergency Alert. L'eccezione a questa regola si verifica quando Emergency Alert è la modalità di emergenza configurata e il tipo di emergenza è impostato su Silenzioso. Se la radio è programmata in questo modo, il funzionamento silenzioso continua finché non viene annullato premendo il pulsante **PTT** o il pulsante configurato per terminare l'emergenza.

Le chiamate Emergency Voice e gli Emergency Alert non sono supportati nella modalità di fallback automatico di Connect Plus. Per ulteriori informazioni, vedere la sezione [Fallback automatico a pagina 102](#).

Un avviso di emergenza viene utilizzato per segnalare una situazione critica. È possibile iniziare un'emergenza in qualsiasi momento, in qualsiasi stato, anche se sono in corso attività sul canale in uso. Premere il pulsante **Emergenza** per attivare il Modo Emergenza programmato.

La modalità di emergenza programmata può essere iniziata anche attivando la funzione opzionale Man Down. La funzione di emergenza può essere disattivata sulla radio.

Il rivenditore può impostare la durata della pressione del pulsante programmato **Emergenza**, che, a differenza della pressione lunga, è simile per tutti gli altri pulsanti:

Premere brevemente

Compresa tra 0,05 e 0,75 secondi.

Premere a lungo

Compresa tra 1 e 3,75 secondi.

Il pulsante **Emergenza** viene assegnato tramite la funzione Emerg. att./Emerg. disatt. Per conoscere in che modo è stato programmato il pulsante **Emergenza**, rivolgersi al rivenditore.

- Qualora per attivare il Modo Emergenza sia necessaria una pressione breve del pulsante **Emergenza**, premere a lungo il pulsante **Emergenza** per uscire dalla suddetta modalità.
- Qualora per attivare il Modo Emergenza sia necessaria una pressione lunga del pulsante **Emergenza**, premere brevemente il pulsante **Emergenza** per uscire dalla suddetta modalità.

Quando è selezionata per una zona Connect Plus, la radio supporta tre modalità di emergenza:

Chiamata di emergenza

Premere il pulsante **PTT** per parlare sul time slot assegnato per l'emergenza.

Chiamata di emergenza con successiva trasmissione voce

Per la prima trasmissione sul time slot assegnato all'emergenza, il microfono viene automaticamente attivato e l'utente può parlare senza premere il pulsante **PTT**. Il microfono resta in questa condizione per un intervallo di tempo programmato sulla radio. Per le trasmissioni successive comprese nella stessa chiamata di emergenza occorre premere il pulsante **PTT**.

Avviso emergenza

Un Emergency Alert non è una chiamata vocale ma la notifica di un'emergenza inviata alle radio configurate per ricevere questo tipo di avvisi. La radio invia un avviso di emergenza utilizzando il canale di controllo del sito attualmente registrato. L'Emergency Alert viene ricevuto dalle radio della rete Connect Plus programmate per ricevere questo tipo di avvisi (indipendentemente dal sito della rete in cui sono registrate).

È possibile assegnare al pulsante di emergenza una sola modalità di emergenza per ciascuna zona. Inoltre, ogni

modalità di emergenza può corrispondere a uno dei seguenti tipi:

Regular

La radio inizia un'emergenza e mostra indicatori visivi e/o acustici.

Silent

La radio inizia un'emergenza, ma non mostra alcun indicatore visivo e/o acustico. La radio nasconde tutte le indicazioni acustiche o visive dell'emergenza finché non viene premuto il pulsante **PTT** per iniziare una trasmissione voce.

Silenzioso c/ voce

Il funzionamento è identico a quello del tipo di emergenza Silenzioso, tranne per il fatto che la radio disattiva anche l'audio di alcune trasmissioni voce.

Risposta a una chiamata di emergenza

La radio non indica che si sta ricevendo una chiamata di emergenza. Rispondere nello stesso modo in cui si risponderebbe a una chiamata di gruppo.

Ignora chiamata di ripristino emergenza

Questa funzione fornisce un'opzione affinché la radio ignori una chiamata di ripristino emergenza attiva.

Per attivare la funzione Ignora chiamata di ripristino emergenza, la radio deve essere configurata in CPCPS (Connect Plus Customer Programming Software).

Quando la funzione è attiva, sulla radio non viene ricevuto l'audio sull'ID del gruppo di ripristino emergenza predefinito.

Per ulteriori informazioni, contattare il rivenditore o l'amministratore di sistema.

Inizio di una chiamata di emergenza



AVVISO:

Se la radio è impostata sul funzionamento Silenzioso, durante il Modo Emergenza non vengono emessi indicatori audio o visivi finché non si preme il pulsante **PTT** per iniziare una trasmissione vocale.

Se la radio è impostata sul funzionamento Silenzioso con voce, non vengono inizialmente visualizzati indicatori audio o visivi finché la radio si trova in modalità di emergenza. Viene tuttavia riattivato l'audio delle trasmissioni delle radio che rispondono all'emergenza. Gli indicatori di emergenza vengono visualizzati solo se si preme il pulsante **PTT** per iniziare una trasmissione vocale dalla propria radio.

Sia in "Silenzioso" che in "Silenzioso con voce" la radio abbandona automaticamente il funzionamento silenzioso al termine della chiamata di emergenza.

- 1 Premere il pulsante programmato **Emergenza**.
-
- 2 Premere il pulsante **PTT** per iniziare una trasmissione voce nel gruppo di emergenza.

Quando il pulsante **PTT** viene rilasciato, la chiamata di emergenza continua per il tempo di permanenza della chiamata di emergenza.

Se si preme il pulsante **PTT** durante questo intervallo di tempo, la chiamata di emergenza prosegue.

Inizio di una chiamata di emergenza con successiva trasmissione voce

La radio deve essere programmata per questo tipo di funzionamento.

Se questa modalità è attivata, quando si preme il pulsante programmato **Emergenza** e alla radio viene assegnato un time slot, il microfono viene automaticamente attivato senza premere il pulsante **PTT**. Questo stato di microfono attivato è conosciuto come "hot mic". L'attivazione del "microfono acceso" vale per la prima trasmissione voce effettuata dalla radio durante la chiamata di emergenza. Per le trasmissioni successive comprese nella stessa chiamata di emergenza occorre premere il pulsante **PTT**.

- 1 Premere il pulsante programmato **Emergenza**.

- 2 Il microfono resta attivo in modalità "microfono acceso" per il tempo programmato nel codeplug della radio.

Durante questo intervallo, il LED verde è acceso.

- 3 Tenere premuto il pulsante **PTT** per continuare a parlare una volta trascorso il tempo programmato.

Inizio di un Emergency Alert



AVVISO:

Se la radio è programmata per il funzionamento "Silenzioso" o "Silenzioso con voce", non vengono visualizzati indicatori audio o visivi che segnalano l'invio di un avviso di emergenza. Se la radio è programmata per il funzionamento "Silenzioso", tale funzionamento resta attivo per un tempo indefinito finché non si preme il pulsante PTT o il pulsante configurato per disattivare l'emergenza. Se la radio è programmata per il funzionamento "Silenzioso con voce", il funzionamento silenzioso viene annullato automaticamente dalla radio quando l'unità di controllo del sito trasmette l'avviso di emergenza.

Premere il pulsante **Emergenza** arancione.

Dopo che l'avviso di emergenza è stato inviato e trasmesso alle altre radio, viene emesso un tono indicatore positivo.

Uscita dalla modalità di emergenza



AVVISO:

Se la chiamata di emergenza termina in seguito allo scadere del tempo di permanenza della chiamata ma l'emergenza non si è conclusa, premere di nuovo il pulsante **Emergenza** per ricominciare la procedura.

Se si inizia un Emergency Alert premendo il pulsante **Emergenza** programmato, la radio esce automaticamente dalla modalità di emergenza dopo aver ricevuto una risposta dal sistema Connect Plus.

Se si inizia una chiamata di emergenza premendo il pulsante **Emergenza** programmato, alla radio viene automaticamente assegnato un canale non appena ve n'è uno disponibile. Dopo che la radio ha trasmesso un messaggio che segnala l'emergenza, non è più possibile annullare la chiamata di emergenza. Tuttavia, se si preme il pulsante per sbaglio o se l'emergenza è cessata, è possibile segnalarlo trasmettendo sul canale assegnato.

Quando il pulsante **PTT** viene rilasciato, la chiamata di emergenza viene terminata allo scadere del tempo di chiusura chiamata di emergenza.

Se la radio era stata configurata per la funzione Emergenza seguita voce, utilizzare l'intervallo in cui il microfono è in modalità "microfono acceso" per comunicare l'errore, quindi premere e rilasciare il pulsante **PTT** per terminare la trasmissione. La chiamata di emergenza viene terminata allo scadere del tempo di chiusura chiamata di emergenza.

Allarmi Man Down



AVVISO:

Questa funzione è disponibile solo per DP4400e/DP4401e.

gli allarmi Man Down non sono supportati in modalità Fallback. Per ulteriori informazioni, vedere la sezione [Fallback automatico a pagina 102](#).

In questa sezione, viene descritta la funzione Man Down di Connect Plus. Man Down è una funzione disponibile per l'acquisto supportata da alcuni modelli per radio.

La radio portatile Connect Plus può essere abilitata e programmata per utilizzare uno o più allarmi Man Down. Rivolgersi al rivenditore o all'amministratore di sistema

della radio per appurare se la radio supporta questa funzione e quali specifici allarmi Man Down sono stati abilitati e programmati sull'unità.

Se la radio è stata programmata per uno o più dei seguenti allarmi Man Down, è importante comprendere il meccanismo di questo tipo di allarmi, quali sono le indicazioni (toni) fornite dalla radio e quale azione intraprendere in risposta a un allarme.

Lo scopo degli allarmi Man Down è avvisare altre persone che l'utente potrebbe trovarsi in pericolo. A tal fine, la radio viene programmata per rilevare uno specifico angolo di inclinazione, un movimento o una mancanza di movimento, a seconda dell'allarme Man Down attivato. Se la radio rileva un tipo di movimento non contemplato, e la condizione non viene corretta entro un intervallo di tempo prestabilito, la radio inizia a emettere un tono di avviso (se è stata programmata in tal modo). A questo punto, l'utente deve immediatamente eseguire una o più delle azioni correttive descritte di seguito, in base agli allarmi Man Down abilitati sulla propria radio. Se l'utente non esegue un'azione correttiva entro un intervallo di tempo prestabilito, la radio avvia automaticamente un'emergenza (una chiamata di emergenza o un Emergency Alert).

- **Allarme inclinazione:** quando la radio resta inclinata oltre un angolo specificato per un periodo di tempo

prestabilito, viene emesso un tono di avviso (se programmato). Per impedire alla radio di avviare automaticamente una chiamata di emergenza o un Emergency Alert, riportare immediatamente la radio in posizione verticale.

- **Allarme anti movimento:** quando la radio resta immobile per un periodo di tempo prestabilito, viene emesso un tono di avviso (se programmato). Per impedire alla radio di avviare automaticamente una chiamata di emergenza o un Emergency Alert, muovere immediatamente la radio.
- **Allarme movimento:** quando la radio resta in movimento per un periodo di tempo prestabilito, viene emesso un tono di avviso (se programmato). Per impedire alla radio di avviare automaticamente una chiamata di emergenza o un Emergency Alert, arrestare immediatamente il movimento della radio.

Rivolgersi al rivenditore o all'amministratore di sistema della radio per appurare se gli allarmi sopra descritti sono stati abilitati al momento di programmare la radio. È possibile abilitare sia l'allarme di inclinazione che l'allarme anti movimento. In tal caso, il tono di avviso viene emesso quando la radio rileva la prima violazione di movimento.

Aniché eseguire le azioni correttive sopraindicate, è anche possibile impedire alla radio di avviare una chiamata di

emergenza o un Emergency Alert utilizzando un tasto programmabile (se la configurazione della radio lo consente). Questa opzione verrà trattata nelle prossime due sezioni.

Attivazione e disattivazione degli allarmi Man Down



AVVISO:

Il pulsante programmato **Man Down** e le relative impostazioni vengono configurati tramite CPS. Rivolgersi al rivenditore o all'amministratore di sistema per informazioni su come è stata programmata la radio.

Se si attiva la funzione Man Down per impostare la massima sensibilità e la modalità di vibrazione elevata, la radio riduce automaticamente la modalità di vibrazione sull'impostazione media. Questa funzione impedisce alla modalità di vibrazione elevata di avviare la funzione di emergenza Man Down.

La procedura per attivare o disattivare gli allarmi Man Down dipende da come è stata programmata la radio. Se la radio è stata programmata con un pulsante di attivazione/disattivazione degli allarmi Man Down, utilizzare

questo pulsante per attivare o disattivare gli allarmi. Il pulsante funziona per gli allarmi Man Down abilitati sulla radio.

Quando si utilizza il pulsante programmabile per attivare gli allarmi Man Down, il tono del segnale emesso dalla radio è più alto.

Per ascoltare i toni sopra descritti quando si attivano e disattivano gli allarmi Man Down, è necessario che i toni della tastiera siano attivati sia sulla radio MOTOTRBO che sulla scheda opzionale Connect Plus.

Reimpostazione degli allarmi Man Down

Se la radio è stata programmata con un pulsante Reimpostazione allarmi uomo a terra, è possibile reimpostare gli allarmi senza attivarli o disattivarli. In tal caso, il tono di avviso Man Down che sta suonando si interrompe e i timer degli allarmi vengono azzerati. Tuttavia, è comunque necessario correggere la violazione di movimento eseguendo l'azione appropriata tra quelle descritte nella sezione Allarmi Man Down. Se la violazione

di movimento non viene corretta entro l'intervallo di tempo prestabilito, il tono di avviso riprende a suonare.

Funzione Beacon

In questa sezione, viene descritta la funzione Beacon. La funzione Beacon è inclusa nella funzione Man Down di Connect Plus (disponibile per la vendita). Rivolgersi al rivenditore o all'amministratore di sistema della radio per appurare se la funzione Beacon è utilizzabile sulla propria radio.

Se la radio è stata abilitata e programmata per l'utilizzo di uno o più allarmi Man Down, può utilizzare anche la funzione Beacon.

Se la radio inizia automaticamente una chiamata di emergenza o un Emergency Alert in seguito a uno degli allarmi Man Down e la radio è abilitata anche all'uso della funzione Beacon, la radio inizia a emettere un tono alto intermittente, a intervalli di circa dieci secondi. Questo intervallo può variare se l'utente sta parlando alla radio. Lo scopo del tono di Beacon è aiutare i soccorritori a localizzare l'utente. Se la radio è abilitata a utilizzare anche "Beacon visivi", la retroilluminazione della radio si accende per qualche istante ogni volta che viene emesso il tono di Beacon.

È possibile interrompere il tono di Beacon emesso dalla radio utilizzando un tasto programmabile, se configurato sulla radio. Questa opzione verrà trattata nelle prossime due sezioni. Se la radio non dispone del tasto programmabile o di un'opzione di menu, è possibile interrompere il tono di beacon spegnendo e riaccendendo la radio o spostandosi in un'altra zona (se la radio è utilizzabile in più zone).

Attivazione e disattivazione del beacon

La procedura per attivare o disattivare il tono di beacon dipende da come è stata programmata la radio. Se la radio è stata programmata con un pulsante Beacon att./dis., utilizzare questo pulsante per attivare o disattivare il beacon.

- Quando si utilizza il pulsante programmabile per attivare il beacon, il tono del segnale emesso dalla radio è più alto.
- Quando si utilizza il pulsante programmabile per disattivare il beacon, il tono del segnale emesso dalla radio è più basso.

Per ascoltare i toni sopra descritti quando si attiva e disattiva la funzione Beacon, è necessario che i toni della

tastiera siano attivati sia sulla radio MOTOTRBO che sulla scheda opzionale Connect Plus.

Reimpostazione del beacon

Se la radio è stata programmata con un pulsante di reimpostazione della funzione Beacon, è possibile reimpostare il tono di beacon. In tal caso, il tono di beacon si interrompe ma la funzione Beacon resta attiva.

Messaggistica di testo

La radio è in grado di ricevere dati, ad esempio un messaggio di testo, da un'altra radio o da un'applicazione messaggio di testo.

Sono disponibili due tipi di messaggi di testo: messaggi di testo brevi DMR (Digital Mobile Radio) e messaggi di testo. La lunghezza massima di un messaggio di testo breve DMR è di 23 caratteri. La lunghezza massima di un messaggio di testo è di 280 caratteri (compresa la riga dell'oggetto). La riga dell'oggetto viene visualizzata solo quando si ricevono messaggi da applicazioni e-mail.

**AVVISO:**

La lunghezza massima in caratteri è valida solo per i modelli con l'ultima versione del software e dell'hardware. Per i modelli di radio con versioni del software e dell'hardware precedenti, la lunghezza massima di un messaggio di testo è di 140 caratteri. Per ulteriori informazioni, contattare il rivenditore o l'amministratore di sistema.

per la lingua araba, la direzione dell'immissione del testo è da destra verso sinistra.

Invio di un messaggio di testo predefinito con il pulsante di accesso rapido

È possibile inviare messaggi di testo rapidi utilizzando il pulsante programmabile programmato dal rivenditore.

Premere il pulsante programmato **Accesso rapido** per inviare un messaggio di testo predefinito a un alias predefinito.

Il LED verde si accende.

Se il messaggio è stato inviato, viene emesso un tono.

Se non è possibile inviare il messaggio, viene emesso un tono basso.

Privacy

Questa funzione utilizza una tecnica di scrambling basata su software. Quando viene attivata, consente di evitare che utenti non autorizzati sintonizzati su un canale possano ascoltare le conversazioni. Lo scrambling non viene però effettuato sulle porzioni di segnalazione e identificazione utente di una trasmissione.

Per inviare una trasmissione con funzione Privacy attivata, tale funzione deve essere abilitata sulla posizione attualmente selezionata sul selettore di canale. Questo requisito non è tuttavia necessario per la ricezione di una trasmissione. Mentre è sintonizzata su una posizione del selettore di canale abilitata per la privacy, la radio è in grado di ricevere trasmissioni chiare (decodificate).

La radio supporta la funzione Privacy avanzata.

Per decodificare una chiamata con funzione Privacy attivata, la radio deve essere programmata in modo da avere lo stesso valore e ID della chiave (per la privacy avanzata) della radio trasmittente.

Se la radio riceve una chiamata codificata con diversi valori e ID della chiave, si sentirà una trasmissione confusa (privacy avanzata).

Il LED diventa verde fisso durante la trasmissione da parte della radio e lampeggia rapidamente in verde durante la ricezione di una trasmissione con funzione Privacy attivata.

È possibile accedere a questa funzionalità eseguendo una delle operazioni descritte di seguito:

- Premere il pulsante **Privacy** programmato per attivare o disattivare la funzione.



AVVISO:

La funzione Privacy non è disponibile in tutti i modelli di radio. Per ulteriori informazioni, contattare il rivenditore o l'amministratore di sistema.

Esecuzione di una chiamata con funzione di privacy attivata (codificata)

È possibile attivare o disattivare la funzione di privacy utilizzando l'apposito pulsante programmato. Per inviare una trasmissione protetta, la funzione di privacy deve essere attiva sulla radio per la posizione del canale attualmente selezionata. Quando la funzione di privacy è attiva nella posizione del canale attualmente selezionata,

tutte le trasmissioni vocali effettuate dalla radio verranno codificate, incluse le chiamate di gruppo e multigruppo, le risposte durante la ricerca di chiamate, Site All Call, chiamate di emergenza e private. Solo le radio riceventi con lo stesso valore e ID della chiave della radio trasmittente saranno in grado di decodificare la trasmissione.

Funzionamento Bluetooth



AVVISO:

Se questa opzione è disattivata tramite CPS, tutte le funzioni relative alla connessione Bluetooth vengono disattivate e il database del dispositivo Bluetooth viene cancellato.

Questa funzionalità consente di utilizzare la radio con un dispositivo (accessorio) con abilitazione Bluetooth attraverso una connessione Bluetooth wireless. La radio supporta i dispositivi Bluetooth Motorola Solutions e COTS (disponibili in commercio).

La tecnologia Bluetooth ha una copertura di 10 metri (32 piedi) in linea visiva, ossia un percorso senza ostacoli tra la radio e il dispositivo Bluetooth.

Si sconsiglia di separare la radio dal dispositivo Bluetooth; se non si porta la radio con sé, il funzionamento del dispositivo Bluetooth risulterà meno affidabile.

Nelle aree al limite della ricezione, la voce e la qualità del tono cominceranno a essere "incomprensibili" o "interrotte". Per correggere il problema, basta posizionare la radio e il dispositivo con abilitazione Bluetooth più vicini (entro il raggio di 10 metri/32 piedi) per ristabilire una ricezione audio chiara. La funzione Bluetooth della radio ha una potenza massima di 2,5 mW (4 dBm) nel raggio di 10 m.

La radio può supportare fino a 4 connessioni Bluetooth simultanee con dispositivi Bluetooth di tipo diverso, ad esempio, una cuffia e un dispositivo POD (solo PTT). Non sono supportate più connessioni con dispositivi Bluetooth dello stesso tipo.

Per ulteriori informazioni sulle funzionalità complete del dispositivo Bluetooth, consultare il manuale utente del dispositivo Bluetooth.

Ricerca e connessione a un dispositivo Bluetooth

Non spegnere il dispositivo Bluetooth durante la ricerca e la connessione poiché questo annulla l'operazione.

La radio si connette al dispositivo Bluetooth, all'interno del raggio di azione, che presenta la massima potenza del segnale o a quello a cui si è connessa durante una sessione precedente.

- 1 Accendere il dispositivo Bluetooth e impostarlo sulla modalità di accoppiamento. Fare riferimento al manuale per l'utente fornito con il dispositivo Bluetooth.
-

- 2 Sulla radio, premere il pulsante programmato **Connessione Bluetooth**.

Viene emesso un tono e il LED lampeggia in giallo.

- 3 È possibile che, per completare l'accoppiamento, il dispositivo Bluetooth richieda l'esecuzione di ulteriori operazioni. Fare riferimento al manuale per l'utente fornito con il dispositivo Bluetooth.
-

Se l'operazione ha esito positivo, indicatore positivo

Se l'operazione non ha esito positivo, viene emesso un tono indicatore negativo.

**AVVISO:**

Prima di effettuare l'accoppiamento con alcune periferiche, potrebbe essere necessario programmare un codice PIN nella radio. Per ulteriori informazioni, contattare il proprio rivenditore.

Disconnessione da un dispositivo Bluetooth

Sulla radio, premere il pulsante programmato **Disconnessione Bluetooth**.

Viene emesso un tono indicatore positivo quando il dispositivo viene scollegato.

Commutazione dell'instradamento dell'audio tra l'altoparlante interno della radio e il dispositivo Bluetooth

È possibile alternare l'instradamento dell'audio tra l'altoparlante radio interno e l'accessorio Bluetooth esterno.

Premere il pulsante programmato **Commutazione audio Bluetooth**.

Una volta eseguita la commutazione dell'instradamento dell'audio, viene emesso un tono.

Modalità Rilevamento Bluetooth permanente

**AVVISO:**

La modalità Rilevamento Bluetooth permanente può essere attivata solo utilizzando MOTOTRBO CPS. Se attivato, l'utente **non** sarà in grado di utilizzare eventuali funzioni del pulsante programmabile Bluetooth.

È possibile che altri dispositivi Bluetooth individuino la radio, ma non potranno connettersi. Consente ai dispositivi dedicati di utilizzare la posizione della radio nel processo di localizzazione dei dispositivi Bluetooth.

Accendere il dispositivo Bluetooth e connetterlo alla radio. Fare riferimento al relativo manuale dell'utente del dispositivo Bluetooth.

Funzionamento Wi-Fi

Questa funzione consente di configurare e connettersi a una rete Wi-Fi. La funzionalità Wi-Fi supporta aggiornamenti per il firmware della radio, codeplug e risorse quali i pacchetti linguistici e gli annunci vocali.



AVVISO:

Questa funzione è disponibile solo per DP4401e.

Wi-Fi® è un marchio registrato di Wi-Fi Alliance®.

La radio supporta le reti WEP/WPA/WPA2-Personal e WPA/WPA2-Enterprise Wi-Fi.

Rete Wi-Fi WEP/WPA/WPA2-Personal

Utilizza l'autenticazione basata sulla chiave precondivisa (password).

La chiave precondivisa può essere inserita tramite il menu o CPS/RM.

Rete Wi-Fi WPA/WPA2-Enterprise

Utilizza l'autenticazione basata sul certificato.

La radio deve essere preconfigurata con un certificato.



AVVISO:

Contattare il rivenditore o l'amministratore di sistema per la connessione alla rete Wi-Fi WPA/WPA2-Enterprise.

Attivazione o disattivazione della funzionalità Wi-Fi

Il pulsante programmato **Wi-Fi attivato/Wi-Fi disattivato** è assegnato dal rivenditore o dall'amministratore di sistema. Rivolgersi al rivenditore o all'amministratore di sistema per informazioni su come è stata programmata la radio.

Gli Annunci vocali per il pulsante programmato **Wi-Fi attivato/Wi-Fi disattivato** possono essere personalizzati mediante CPS in base ai requisiti degli utenti. Per ulteriori informazioni, contattare il rivenditore o l'amministratore di sistema.

È possibile attivare o disattivare la funzionalità Wi-Fi effettuando l'operazione riportata di seguito.

- Premere il pulsante programmato **Wi-Fi attivato/Wi-Fi disattivato**. L'annuncio vocale emette un messaggio sull'attivazione o disattivazione della funzionalità Wi-Fi.

Connessione a un Access Point di rete

Quando si attiva la funzionalità Wi-Fi, la radio esegue la scansione e si connette a un Access Point di rete.

**AVVISO:**

Il pulsante programmato **Query stato Wi-Fi** è assegnato dal rivenditore o dall'amministratore di sistema. Gli annunci vocali per il pulsante programmato **Query stato Wi-Fi** possono essere personalizzati in base ai requisiti degli utenti mediante CPS. Rivolgersi al rivenditore o all'amministratore di sistema per informazioni su come è stata programmata la radio.

Gli access point della rete Wi-Fi WPA-Enterprise sono preconfigurati. Rivolgersi al rivenditore o all'amministratore di sistema per informazioni su come è stata programmata la radio.

Premere il pulsante programmato **Query stato Wi-Fi** per verificare lo stato della connessione utilizzando l'annuncio vocale.

L'annuncio vocale viene emesso quando il Wi-Fi è disattivato, il Wi-Fi è attivato ma senza connessione o il Wi-Fi è attivato con connessione.

Pubblica utilità

Questo capitolo descrive l'uso delle funzioni di utilità disponibili sulla radio.

Attivazione e disattivazione dei toni e degli avvisi della radio

Se necessario, è possibile abilitare e disabilitare tutti i toni e gli avvisi della radio, ad eccezione del tono di avviso relativo all'arrivo di un Emergency Alert.

Premere il pulsante **Tutti i toni/avvisi** programmato.

Tono emesso...	Indicatore
Tono indicatore positivo	Tutti i toni e gli avvisi sono ATTIVI .
Tono indicatore negativo	Tutti i toni e gli avvisi sono DISATTIVI .

Impostazione del livello di potenza

È possibile impostare il livello di potenza alto o basso sulla radio per ciascuna zona Connect Plus.

Alta abilita le comunicazioni con siti a torre in modalità Connect Plus che si trovano a notevole distanza. **Bassa**

consente le comunicazioni con siti a torre in modalità Connect Plus nelle vicinanze.

Premere il pulsante **Livello potenza** programmato.

Tono emesso...	La radio trasmette a...
Tono indicatore positivo	Bassa potenza
Tono indicatore negativo	High Power

Voice Announcement

Questa funzione consente alla radio di indicare con un messaggio audio la zona o il canale corrente appena assegnato dall'utente o la pressione del tasto programmabile. È possibile personalizzare questo indicatore audio in base alle esigenze dei clienti.

Premere il pulsante programmato **Annuncio vocale**.

Impostazione della funzionalità di conversione da testo a voce



AVVISO:

La funzionalità di conversione da testo a voce può essere attivata solo in MOTOTRBO CPS. Se questa opzione è attivata, la funzionalità Annuncio vocale viene disattivata automaticamente e viceversa. Per ulteriori informazioni, contattare il rivenditore o l'amministratore di sistema.

Questa funzionalità consente alla radio di indicare attraverso un segnale acustico le seguenti funzioni:

- Canale corrente
- Zona corrente
- Attivazione o disattivazione della funzionalità del pulsante programmato
 - Premere il tasto programmato **Annuncio vocale** per attivare o disattivare la funzione.

Verifica della carica della batteria

È possibile controllare l'autonomia residua della batteria ancora disponibile.

Premere il pulsante **Stato batteria** programmato per visualizzare la carica della batteria utilizzando l'indicatore LED.

Indicatore LED	Indicatore
Giallo fisso	La batteria della radio dispone di carica adeguata.
Verde fisso	La batteria della radio è completamente carica.

Audio intelligente

La radio può regolare automaticamente il volume audio per superare il rumore d'ambiente di sottofondo, comprese tutte le origini del rumore, variabili e non. Si tratta di una

funzione di sola ricezione, che non influisce sull'audio di trasmissione.

Premere il pulsante **Audio intell.** programmato.



AVVISO:

Questa funzione non è disponibile durante le sessioni Bluetooth.

Attivazione e disattivazione della funzione Soppressore AF

Questa funzione consente di ridurre al minimo il feedback acustico nelle chiamate ricevute.

Premere il pulsante **Soppressore AF** programmato.

Viene emesso un tono indicatore positivo, indicante che la funzione Soppressore AF è attivata.

Viene emesso un tono indicatore negativo, indicante che la radio non è in grado di attivare la funzione Soppressore AF.

Attivazione o disattivazione del sistema GNSS

Il sistema GNSS (Global Navigation Satellite System) è un sistema di navigazione satellitare, utilizzato per

determinare l'esatta posizione della radio. Il sistema GNSS include i moduli GPS (Global Positioning System) e GLONASS (Global Navigation Satellite System).



AVVISO:

I modelli di radio selezionati possono offrire GPS e GLONASS. La serie GNSS viene configurata tramite CPS. Rivolgersi al rivenditore o all'amministratore di sistema per informazioni su come è stata programmata la radio.

Premere il pulsante programmato **GNSS** per attivare o disattivare la funzione.

Altri sistemi

Le funzioni disponibili per gli utenti della radio in questo sistema sono descritte in questo capitolo.

Pulsante PTT

Il pulsante PTT (**Push-To-Talk**) serve a due scopi principali:

- Durante una chiamata, il pulsante **PTT** consente alla radio di trasmettere ad altre radio nell'ambito della chiamata. Il microfono viene attivato premendo il pulsante **PTT**.
- Se non è in corso alcuna chiamata, il pulsante **PTT** viene utilizzato per effettuare una nuova chiamata .

Premere a lungo il pulsante **PTT** per parlare. Rilasciare il pulsante **PTT** per ascoltare.

Se è abilitato il tono che indica il permesso di parlare, attendere la fine del breve tono di avviso prima di parlare.

Tasto programmabile

A seconda della durata della pressione sul pulsante, il rivenditore può programmare i pulsanti programmabili come tasti di scelta rapida per le funzioni della radio.

Premere brevemente

Premere e rilasciare rapidamente il pulsante.

Premere a lungo

Tenere premuto il pulsante per un periodo di tempo programmato.



AVVISO:

Vedere [Funzionamento in emergenza a pagina 158](#) per ulteriori informazioni sulla durata programmata del pulsante di **emergenza**.

Funzioni della radio assegnabili

Le seguenti funzioni radio possono essere assegnate ai pulsanti programmabili.

Att./dis. audio

Consente di alternare l'instradamento audio tra l'altoparlante interno della radio e l'altoparlante dell'accessorio cablato.

Stato batteria

Indica lo stato della batteria tramite l'indicatore LED.

Comm. audio Bluetooth®

Consente di alternare l'instradamento audio tra l'altoparlante interno della radio e l'accessorio Bluetooth esterno.

Connessione Bluetooth

Consente di avviare un'operazione di ricerca e connessione Bluetooth.

Disconnessione Bluetooth

Consente di terminare tutte le connessioni Bluetooth esistenti tra la radio e i dispositivi Bluetooth.

Rilevamento Bluetooth

Consente alla radio di accedere alla modalità di rilevamento Bluetooth.

Trasferimento di chiamata

Consente di abilitare o disabilitare la funzionalità di trasferimento delle chiamate.

Annuncio canale

Consente di riprodurre messaggi vocali di annuncio di zone e canali per il canale corrente.

Emergenza

In base alla programmazione, consente di attivare o annullare un segnale di emergenza.

Audio intelligente

Consente di attivare o disattivare l'audio intelligente.

Roaming manuale sito²

Consente di avviare la ricerca manuale del sito.

AGC mic

Consente di attivare o disattivare il controllo automatico del guadagno (AGC) del microfono interno.

Monitoraggio

Consente di monitorare l'attività di un canale selezionato.

Eliminazione canale di disturbo²

Consente di rimuovere temporaneamente un canale indesiderato, fatta eccezione per il canale selezionato, dalla lista scansione. Il canale selezionato fa riferimento alla combinazione selezionata di zone o canali dell'utente dalla quale viene avviata la scansione.

Accesso rapido

Consente di avviare direttamente una chiamata privata, telefonica o di gruppo predefinita, un avviso di

² Non disponibile in Capacity Plus.

chiamata, un messaggio di testo rapido o un revert iniziale.

Funzione Option Board

Consente di attivare o disattivare le funzioni Option Board dei canali abilitati per la Option Board.

Monitor permanente²

Consente di monitorare tutto il traffico radio di un canale selezionato finché la funzione non viene disattivata.

Esci da Telefono

Consente di terminare una chiamata telefonica.

Privacy

Consente di attivare o disattivare la privacy.

Ripetitore/Comunicazione diretta²

Consente di alternare l'utilizzo di un ripetitore e della comunicazione diretta con un'altra radio.

Reimposta canale principale

Consente di impostare un nuovo canale principale.

Silenza promemoria canale principale

Consente di disattivare l'audio del promemoria del canale principale.

Scansione³

Consente di attivare o disattivare la scansione.

Info sito

Riproduce i messaggi vocali di annuncio per il sito corrente quando la funzione di annuncio vocale è attivata.

Blocco sito²

Quando è attivato, la radio esegue la ricerca solo nel sito corrente. Quando è disattivato, la radio esegue la ricerca nel sito corrente e in altri siti.

Controllo telemetria

Consente di controllare il pin di output in una radio locale o remota.

Disatt. remota trasmissioni

Consente di interrompere una chiamata interrompibile in corso per liberare il canale.

Ottimizzazione trillo

Consente di attivare o disattivare la funzione di ottimizzazione del trillo.

Annuncio vocale attivo/disattivo

Consente di attivare o disattivare gli annunci vocali.

³ Non disponibile in Capacity Plus - Sito singolo.

Trasmissione attivata dalla voce (VOX, Voice Operating Transmission)

Consente di attivare o disattivare VOX.

Wi-Fi

Consente di attivare o disattivare la funzionalità Wi-Fi.

Selezione/deselezione zona

Consente all'utente della radio di passare dalla Zona 1 alla Zona 2 e viceversa.

Funzioni di utilità o impostazioni assegnabili

Le seguenti impostazioni o funzioni di utilità della radio possono essere assegnate ai pulsanti programmabili.

Tones/Alerts

Consente di attivare o disattivare tutti i toni e gli avvisi.

Livello potenza

Consente di aumentare o ridurre la potenza di trasmissione.

Indicatori di stato

Questo capitolo descrive gli indicatori di stato e i toni audio utilizzati nella radio.

Indicatori LED

Gli indicatori LED segnalano lo stato operativo della radio.

Rosso lampeggiante

La radio indica la mancata corrispondenza della batteria.

La radio non ha superato il test di autodiagnostica all'accensione,

La radio sta ricevendo una trasmissione di emergenza.

La radio trasmette con la batteria in esaurimento.

La radio si trova al di fuori della portata del segnale, se è configurato il sistema transponder per il rilevamento automatico della portata.

È attivata la Modalità Muto.

Verde fisso

La radio si sta accendendo.

La radio sta trasmettendo.

La radio sta inviando un avviso chiamata o una trasmissione di emergenza.

Indica che la batteria è completamente carica quando si preme il pulsante **Stato batteria** programmato.

Verde lampeggiante

La radio sta ricevendo una chiamata o dati.

La radio sta recuperando trasmissioni con programmazione Over-the-Air.

La radio sta rilevando attività Over-the-Air.

**AVVISO:**

Questa attività può o meno influire sul canale programmato della radio a causa della natura del protocollo digitale.

In modalità Capacity Plus, il rilevamento dell'attività Over-the-Air da parte della radio non è segnalato da alcun LED.

Verde con doppio lampeggio

La radio sta ricevendo dati o una chiamata con funzione Privacy attivata.

Giallo fisso

La radio sta monitorando un canale convenzionale.

Indica che la carica della batteria è buona quando si preme il pulsante programmato **Stato batteria**.

Giallo lampeggiante

Sulla radio è in corso la scansione di attività.

La radio non ha ancora risposto a un avviso di chiamata.

Tutti i canali Capacity Plus - Multisito sono occupati.

Giallo con doppio lampeggio

Sulla radio è attivato il roaming automatico.

La radio esegue la ricerca attiva di un nuovo sito.

La radio non ha ancora risposto a un avviso di chiamata di gruppo.

La radio è bloccata.

La radio non è connessa al ripetitore mentre si trova nella modalità Capacity Plus.

Tutti i canali Capacity Plus sono occupati.

Toni

Di seguito sono elencati i toni riprodotti dall'altoparlante della radio.



Tono alto



Tono basso

Toni indicatori

I toni indicatori segnalano acusticamente lo stato dopo aver effettuato un'operazione per eseguire un'attività.



Tono indicatore positivo



Tono indicatore negativo

Toni audio

I toni audio segnalano acusticamente lo stato della radio o la risposta ai dati ricevuti.



Tono continuo

Viene emesso un singolo tono, che continua fino al termine della trasmissione.



Tono periodico

Viene emesso un tono intervallato, a seconda della durata impostata dalla radio. Il tono inizia, finisce e quindi si ripete.



Tono ripetitivo

Viene emesso un singolo tono, che si ripete finché non viene annullato dall'utente.



Tono momentaneo

Viene emesso un singolo tono per un breve durata impostata dalla radio.

Selezioni di canale e zona

Questo capitolo descrive le operazioni per selezionare una zona o un canale sulla radio. Per zona si intende un gruppo di canali.

La radio supporta fino a 32 canali e 2 zone, con un massimo di 16 canali per zona.

Ogni canale può essere programmato con diverse funzioni e/o supportare gruppi di utenti diversi.

Selezione delle zone

Seguire la procedura per selezionare la zona richiesta sulla radio.

Premere il pulsante programmato **Attiva/disattiva zona**.

Viene emesso uno dei seguenti toni:

Tono indicatore positivo

La radio si trova nella zona 2.

Tono indicatore negativo

La radio si trova nella zona 1.



AVVISO:

Per tutte le radio senza tastiera, si consiglia di abilitare funzione Annuncio vocale per la selezione di zone. La funzionalità Annuncio vocale può essere attivata solo in CPS.

Selezione dei canali

Seguire la procedura per selezionare il canale richiesto sulla radio dopo aver selezionato una zona.

Ruotare il **selettore di canale** per selezionare il canale, l'ID dell'utente o l'ID del gruppo.

Chiamate

Questo capitolo descrive le operazioni per ricevere, rispondere, effettuare e interrompere le chiamate.

È possibile selezionare un ID o un alias dell'utente o del gruppo dopo aver selezionato un canale mediante una di queste funzioni:

Pulsante di accesso rapido programmato

Questo metodo viene utilizzato solo per le chiamate di gruppo, private e telefoniche.

È possibile assegnare un solo ID a un pulsante di **accesso rapido** con una pressione breve o prolungata di un pulsante programmabile.

Pulsante programmabile

Questo metodo è utilizzato solo per le chiamate telefoniche.

Chiamate di gruppo

La radio deve essere configurata come parte di un gruppo per ricevere o effettuare una chiamata al gruppo di utenti.

Effettuazione di chiamate di gruppo

Seguire la procedura per effettuare chiamate di gruppo sulla radio.

- 1 Eseguire una delle seguenti operazioni:
 - Selezionare un canale con l'alias o l'ID del gruppo attivo.
 - Premere il pulsante di **accesso rapido** programmato.

- 2 Premere il pulsante **PTT** per effettuare la chiamata.
Il LED verde si accende.

- 3 Eseguire una delle seguenti operazioni:
 - Attendere il termine del tono che indica il permesso di parlare, quindi parlare chiaramente nel microfono, se abilitato.
 -  Attendere la cessazione del sidetone **PTT**, quindi parlare chiaramente nel microfono, se abilitato.

- 4 Rilasciare il pulsante **PTT** per ascoltare.
Il LED verde si illumina quando la radio di destinazione risponde.

- 5  Se la funzione Indicazione canale libero è abilitata, verrà emesso un breve tono di avviso quando l'utente della radio trasmittente rilascia il pulsante **PTT**, per indicare che il canale è libero per rispondere. Premere il pulsante **PTT** per rispondere alla chiamata.

La chiamata termina quando non si verifica alcuna attività vocale per un periodo prestabilito.

Risposta alle chiamate di gruppo



Per ricevere una chiamata da un gruppo di utenti, la radio deve essere configurata come appartenente a quel gruppo. Seguire la procedura per rispondere alle chiamate di gruppo sulla radio.

Quando si riceve una chiamata di gruppo:

- Il LED verde lampeggia.

- La radio si attiva e l'altoparlante emette il tono della chiamata in arrivo.

1 Eseguire una delle seguenti operazioni:

-  Se la funzione Indicazione canale libero è abilitata, verrà emesso un breve tono di avviso quando l'utente della radio trasmittente rilascia il pulsante **PTT**, per indicare che il canale è libero per rispondere. Premere il pulsante **PTT** per rispondere alla chiamata.
-  Se la funzione Interruzione voce è abilitata, premere il pulsante **PTT** per interrompere l'audio della radio trasmittente e liberare il canale per rispondere.

Il LED verde si accende.

2 Eseguire una delle seguenti operazioni:

- Attendere il termine del tono che indica il permesso di parlare, quindi parlare chiaramente nel microfono, se abilitato.
 -  Attendere la cessazione del sidetone **PTT**, quindi parlare chiaramente nel microfono, se abilitato.
-

3 Rilasciare il pulsante **PTT** per ascoltare.

La chiamata termina quando non si verifica alcuna attività vocale per un periodo prestabilito.

Chiamate private

Per chiamata privata si intende una chiamata da una singola radio a un'altra.

Esistono due modi per impostare una chiamata privata. Il primo tipo configura la chiamata dopo aver eseguito il controllo della presenza della radio, mentre con il secondo tipo la chiamata viene avviata subito. Il rivenditore di fiducia può programmare solo uno di questi due tipi di chiamata sulla radio.

Effettuazione di chiamate private

La radio deve essere stata programmata per eseguire una chiamata privata. Se questa funzione non è attivata, viene emesso un tono indicatore negativo quando si effettua la chiamata. Seguire la procedura per effettuare chiamate private sulla radio.

1 Eseguire una delle seguenti operazioni:

- Selezionare un canale con l'ID o l'alias dell'utente attivo.
- Premere il pulsante di **accesso rapido** programmato.

2 Premere il pulsante **PTT** per effettuare la chiamata.

Il LED verde si accende.

3 Attendere il termine del tono che indica il permesso di parlare, quindi parlare chiaramente nel microfono, se abilitato.

4 Rilasciare il pulsante **PTT** per ascoltare.

Il LED verde lampeggia quando la radio di destinazione risponde.

5  Se la funzione Indicazione canale libero è abilitata, verrà emesso un breve tono di avviso quando l'utente della radio trasmittente rilascia il pulsante **PTT**, per indicare che il canale è libero per rispondere. Premere il pulsante **PTT** per rispondere alla chiamata.

La chiamata termina quando non si verifica alcuna attività vocale per un periodo prestabilito. Viene emesso un tono.



Risposta alle chiamate private

Seguire la procedura per rispondere alle chiamate private sulla radio.

Alla ricezione di una chiamata privata:

- Il LED verde lampeggia.
- La radio si attiva e l'altoparlante emette il tono della chiamata in arrivo.

1 Eseguire una delle seguenti operazioni:

-  Se la funzione Indicazione canale libero è abilitata, verrà emesso un breve tono di avviso quando l'utente della radio trasmittente rilascia il pulsante **PTT**, per indicare che il canale è libero per rispondere. Premere il pulsante **PTT** per rispondere alla chiamata.
-  Se la funzione Disatt. remota trasmissioni è abilitata, premere il pulsante **PTT** per

interrompere una chiamata che può essere sospesa e liberare il canale per rispondere.

Il LED verde si accende.

-
- 2** Attendere il termine del tono che indica il permesso di parlare, quindi parlare chiaramente nel microfono, se abilitato.
-

- 3** Rilasciare il pulsante **PTT** per ascoltare.

La chiamata termina quando non si verifica alcuna attività vocale per un periodo prestabilito. Viene emesso un tono.

Chiamate generali

Per chiamata generale si intende una chiamata avviata da una singola radio verso tutte le radio sintonizzate sullo stesso canale. Una chiamata generale viene utilizzata per effettuare annunci importanti, che richiedono la massima attenzione da parte dell'utente. Gli utenti del canale non possono rispondere a una chiamata generale.

Effettuazione di chiamate generali

La radio deve essere programmata per poter effettuare una chiamata generale. Seguire la procedura per effettuare chiamate generali sulla radio.

- 1** Selezionare un canale con l'alias o l'ID del gruppo di chiamata generale attivo.
-

- 2** Premere il pulsante **PTT** per effettuare la chiamata.
Il LED verde si accende.
-

- 3** Eseguire una delle seguenti operazioni:
- Attendere il termine del tono che indica il permesso di parlare, quindi parlare chiaramente nel microfono, se abilitato.
 -  Attendere la cessazione del sidetone **PTT**, quindi parlare chiaramente nel microfono, se abilitato.

Gli utenti del canale non possono rispondere a una chiamata generale.

Ricezione di chiamate generali

Alla ricezione di una chiamata generale:

- Viene emesso un tono.
- Il LED verde lampeggia.
- La radio si attiva e l'altoparlante emette il tono della chiamata in arrivo.

Una chiamata generale non attende lo scadere del periodo di tempo predeterminato prima di essere conclusa.

 Se la funzione di indicazione canale libero è attivata, quando sulla radio trasmittente viene rilasciato il pulsante **PTT** verrà emesso un breve tono di avviso per indicare che il canale è libero per l'uso.

Non si può rispondere a una chiamata generale.



AVVISO:

Se si cambia canale durante la ricezione, la chiamata generale viene terminata dalla radio. **Non** è possibile continuare con le funzioni dei tasti programmati fino al termine della chiamata generale.

Chiamate selettive

Per chiamata selettiva si intende una chiamata tra due radio singole. In un sistema analogico è una chiamata privata.

Effettuazione di chiamate selettive

La radio deve essere stata programmata per eseguire una chiamata selettiva. Seguire la procedura per effettuare chiamate selettive sulla radio.

- 1 Selezionare un canale con l'ID o l'alias dell'utente attivo.
-
- 2 Premere il pulsante **PTT** per effettuare la chiamata.
Il LED verde si accende.
-
- 3 Eseguire una delle seguenti operazioni:
 - Attendere il termine del tono che indica il permesso di parlare, quindi parlare chiaramente nel microfono, se abilitato.

-  Attendere la cessazione del sidetone **PTT**, quindi parlare chiaramente nel microfono, se abilitato.

4 Rilasciare il pulsante **PTT** per ascoltare.

Il LED verde si illumina quando la radio di destinazione risponde.

-
- #### 5 Se la funzione Indicazione canale libero è abilitata, verrà emesso un breve tono di avviso quando l'utente della radio trasmittente rilascia il pulsante **PTT**, per indicare che il canale è libero per rispondere. Premere il pulsante **PTT** per rispondere alla chiamata.

La chiamata termina quando non si verifica alcuna attività vocale per un periodo prestabilito.

- La radio si attiva e l'altoparlante emette il tono della chiamata in arrivo.

1 Premere il pulsante **PTT** per rispondere alla chiamata.

Il LED verde si accende.

-
- #### 2 Attendere il termine del tono che indica il permesso di parlare, quindi parlare chiaramente nel microfono, se abilitato.

3 Rilasciare il pulsante **PTT** per ascoltare.

La chiamata termina quando non si verifica alcuna attività vocale per un periodo prestabilito. Viene emesso un tono.

Risposta alle chiamate selettive

Seguire la procedura per rispondere alle chiamate selettive sulla radio.

Quando la radio riceve una chiamata selettiva:

- Il LED verde lampeggia.

Chiamate telefoniche

Per chiamata telefonica si intende una chiamata da una singola radio a un telefono.

Se la funzione relativa alle chiamate telefoniche non è attivata nella radio:

- L'audio della chiamata viene disattivato.

- Al termine della chiamata la radio ritorna alla schermata precedente.

Durante una chiamata telefonica, la radio tenta di terminare la chiamata quando:

- Si preme il pulsante **Accesso rapido** con il codice di uscita preconfigurato.
- Si inserisce il codice di uscita come input per le cifre aggiuntive.

Durante l'accesso al canale e la trasmissione delle cifre aggiuntive o del codice di accesso/uscita, la radio risponde soltanto ai pulsanti o alle manopole **On/Off**, **Controllo volume** e **Selettore canale**. Per ogni immissione non valida viene emesso un tono.



AVVISO:

Per ulteriori informazioni, contattare il rivenditore o l'amministratore di sistema.

Effettuazione di chiamate telefoniche

Seguire la procedura per effettuare chiamate telefoniche sulla radio.

Se i codici di accesso e di uscita non sono preconfigurati, è impossibile tentare di effettuare o terminare una chiamata telefonica e la radio emette un tono indicatore negativo.

- 1 Premere il pulsante di **accesso rapido** programmato fino a visualizzare l'ID o l'alias predefinito.

Se la voce per il pulsante di **Accesso rapido** è vuota, la radio emette un tono indicatore negativo.

In caso di esito positivo:

- Viene emesso un tono DTMF (segnalazione multifrequenza DTMF).
- Si sente quindi il tono di composizione dell'utente del telefono.

In caso di esito negativo:

- Viene emesso un tono indicatore negativo.
- la chiamata non riesce. Ripetere il passaggio.

-
- 2 Premere il pulsante **PTT** per effettuare la chiamata. Rilasciare il pulsante **PTT** per ascoltare.

-
- 3 Premere il pulsante programmato **Esci dal telefono** per terminare la chiamata.

Se la conclusione della chiamata viene completata:

- Viene emesso un tono.

Se la conclusione della chiamata non viene completata:

- Viene emesso un tono indicatore negativo.
- Ripetere questo passaggio o attendere che l'utente del telefono termini la chiamata.

Risposta alle chiamate telefoniche come chiamate private

Seguire la procedura per rispondere alle chiamate telefoniche come chiamate private sulla radio.

Quando si riceve una chiamata telefonica come chiamata privata:

- Il LED verde si accende.
- La radio si attiva e l'altoparlante emette il tono della chiamata in arrivo.

Se non è attiva la funzionalità relativa alle chiamate telefoniche, l'audio della chiamata viene disattivato.

- 1 Premere il pulsante **PTT** per rispondere alla chiamata. Rilasciare il pulsante **PTT** per ascoltare.
-

- 2 La chiamata termina quando non si verifica alcuna attività vocale per un periodo prestabilito.

Viene emesso un tono.

Risposta alle chiamate telefoniche come chiamate di gruppo

Seguire la procedura per rispondere alle chiamate telefoniche come chiamate di gruppo sulla radio.

Quando si riceve una chiamata telefonica come chiamata di gruppo:

- Il LED verde lampeggia.
- La radio si attiva e l'altoparlante emette il tono della chiamata in arrivo.

Se non è attiva la funzionalità relativa alle chiamate telefoniche, l'audio della chiamata viene disattivato.

- 1 Premere il pulsante **PTT** per rispondere alla chiamata. Rilasciare il pulsante **PTT** per ascoltare.
-

- 2 La chiamata termina quando non si verifica alcuna attività vocale per un periodo prestabilito.

Viene emesso un tono.

Risposta alle chiamate telefoniche come chiamate generali

Quando si riceve una chiamata telefonica come chiamata generale, è possibile rispondere alla chiamata o terminarla, solo se al canale è stato assegnato il tipo Chiamata generale. Seguire la procedura per rispondere alle chiamate telefoniche come chiamate generali sulla radio.

Se non è attiva la funzionalità relativa alle chiamate telefoniche, l'audio della chiamata viene disattivato.

- 1 Premere il pulsante **PTT** per rispondere alla chiamata.

- 2 Rilasciare il pulsante **PTT** per ascoltare.

Interruzione delle chiamate radio

Questa funzione consente di interrompere una chiamata privata o di gruppo in corso per liberare il canale e abilitare le trasmissioni. È utile se, ad esempio, si verifica un problema con il microfono dopo la pressione accidentale del pulsante **PTT**. È necessario programmare la radio per consentire l'utilizzo di questa funzione. Seguire la procedura per interrompere le chiamate sulla radio.

- 1 Premere il pulsante programmato **Disatt. remota trasmissioni**.

- 2 Attendere la conferma.

In caso di esito positivo:

- Viene emesso un tono indicatore positivo.

In caso di esito negativo:

- Viene emesso un tono indicatore negativo.
-



AVVISO:

Per ulteriori informazioni, contattare il rivenditore o l'amministratore di sistema.

Funzioni avanzate

Questo capitolo descrive le funzioni disponibili nella radio.

È possibile che il rivenditore o l'amministratore del sistema abbia personalizzato la radio in base alle esigenze specifiche dell'utente. Per ulteriori informazioni, contattare il rivenditore o l'amministratore di sistema.

Bluetooth

Questa funzione consente di utilizzare la radio con un dispositivo Bluetooth (accessorio) tramite una connessione Bluetooth. La radio supporta i dispositivi Bluetooth Motorola Solutions e COTS (disponibili in commercio).

La tecnologia Bluetooth ha una copertura di 10 m in linea visiva, ossia un percorso senza ostacoli tra la radio e il dispositivo Bluetooth. Per la massima affidabilità, Motorola Solutions consiglia di non separare la radio dall'accessorio.

Nelle aree al limite della ricezione, la voce e la qualità del tono cominceranno a essere "incomprensibili" o "interrotte". Per risolvere questo problema, avvicinare la radio e il dispositivo Bluetooth entro un raggio di 10 m, per ripristinare la nitidezza della ricezione audio. La funzione Bluetooth della radio ha una potenza massima di 2,5 mW (4 dBm) nel raggio di 10 m.

La radio può supportare fino a tre connessioni Bluetooth simultanee con dispositivi Bluetooth di tipo diverso, ad esempio, un paio di cuffie, uno scanner e un dispositivo POD (solo PTT). Non sono supportate più connessioni con dispositivi Bluetooth dello stesso tipo.

Per ulteriori informazioni sulle funzionalità complete del dispositivo Bluetooth, consultare il relativo manuale per l'utente del dispositivo.

La radio si connette al dispositivo Bluetooth, all'interno del raggio di azione, che presenta la massima potenza del segnale o a quello a cui si è connessa durante una sessione precedente. Non spegnere il dispositivo Bluetooth né premere il pulsante per tornare alla schermata iniziale durante la ricerca e la connessione poiché questo annulla l'operazione.

Connessione ai dispositivi Bluetooth

Seguire la procedura per connettersi ai dispositivi Bluetooth.

Accendere il dispositivo Bluetooth e impostarlo sulla modalità di accoppiamento.

Premere il pulsante programmato **Connessione Bluetooth**.

È possibile che, per completare l'accoppiamento, il dispositivo Bluetooth richieda l'esecuzione di ulteriori operazioni. Fare riferimento al manuale dell'utente del dispositivo Bluetooth.

- Viene emesso un tono.
- Il LED giallo lampeggia.

Attendere la conferma.

In caso di esito positivo:

- Viene emesso un tono indicatore positivo.

In caso di esito negativo:

- Viene emesso un tono indicatore negativo.

Disconnessione dai dispositivi Bluetooth

Seguire la procedura per disconnettersi dai dispositivi Bluetooth.

Premere il pulsante programmato **Disconnessione Bluetooth**.

Una volta disconnesso il dispositivo, viene emesso un tono indicatore positivo.

Commutazione dell'instradamento dell'audio tra l'altoparlante interno della radio e il dispositivo Bluetooth

Attenersi alla procedura descritta di seguito per alternare l'instradamento dell'audio tra l'altoparlante interno della radio e il dispositivo Bluetooth esterno.

Premere il pulsante programmato **Commutazione audio Bluetooth**.

Una volta eseguita la commutazione dell'instradamento dell'audio, viene emesso un tono.

Modalità Rilevamento Bluetooth permanente

La modalità Rilevamento Bluetooth permanente deve essere attivata dal rivenditore o dall'amministratore di sistema.

È possibile che altri dispositivi Bluetooth individuino la radio, ma non potranno connettersi. La modalità Rilevamento Bluetooth permanente consente ai dispositivi dedicati di utilizzare la posizione della radio nel processo di localizzazione dei dispositivi Bluetooth.

Controlli multisito

Queste funzioni sono disponibili se il canale radio corrente è parte di una configurazione IP Site Connect o Capacity Plus - Multisito.

Inizio della ricerca manuale del sito

Seguire la procedura per avviare la ricerca manuale del sito quando la potenza del segnale ricevuto è scarsa e trovare un sito con segnale migliore.

Premere il pulsante programmato **Roaming siti manuale**.

- Viene emesso un tono.
- Il LED verde lampeggia.

Se la radio trova un nuovo sito:

- Viene emesso un tono indicatore positivo.
- Il LED si spegne.

Se la radio non trova un nuovo sito:

- Viene emesso un tono indicatore negativo.
- Il LED si spegne.

Blocco sito on/off

Quando è attivato, la radio esegue la ricerca solo nel sito corrente. Quando è disattivato, la radio esegue la ricerca nel sito corrente e in altri siti.

Premere il pulsante programmato **Blocco sito**.

Se la funzione **Blocco sito** è attivata:

- Viene emesso un tono indicatore positivo, che indica che la radio è stata bloccata nel sito corrente.

Se la funzione **Blocco sito** è disattivata:

- Viene emesso un tono indicatore negativo, che indica che la radio è stata sbloccata.

Comunicazione diretta

Questa funzione consente di continuare la comunicazione quando il ripetitore non è in funzione oppure quando la radio si trova al di fuori della portata del ripetitore ma entro quella di altre radio.

L'impostazione di comunicazione diretta viene mantenuta anche dopo lo spegnimento della radio.



AVVISO:

Si tratta di una funzionalità non disponibile in Capacity Plus - Sito singolo, Capacity Plus - Multisito e per i canali della banda cittadina che si trovano nella stessa frequenza.

Passaggio tra le modalità ripetitore e comunicazione diretta

Seguire la procedura per passare tra le modalità ripetitore e comunicazione diretta sulla radio.

Premere il pulsante programmato **Ripetitore/ Comunicazione diretta**.

Viene emesso uno dei seguenti toni:

Tono indicatore positivo

La radio è in modalità comunicazione diretta.

Tono indicatore negativo

La radio è in modalità ripetitore.

Funzione Monitor

La funzione Monitor consente di verificare se un canale è libero prima di trasmettere.



AVVISO:

Questa funzione non è disponibile in Capacity Plus - Sito singolo e Capacity Plus - Multisito.

Monitoraggio dei canali

Seguire la procedura per monitorare i canali.

1 Premere a lungo il pulsante programmato **Monitor**.

Se il canale è in uso:

- Si potrebbe sentire attività radio oppure silenzio assoluto.
- Il LED giallo si illumina.

Se il canale monitorato è libero, si sente un rumore di sottofondo.

2 Premere il pulsante **PTT** per parlare. Rilasciare il pulsante **PTT** per ascoltare.

Monitor permanente

La funzione del monitor permanente consente di monitorare senza interruzioni un canale selezionato per rilevarne un'eventuale attività.

Attivazione o disattivazione del monitor permanente

Seguire la procedura per l'attivazione e disattivazione del monitor permanente sulla radio.

Premere il pulsante programmato **Monitor perm.**

Quando sulla radio viene attivata la modalità:

- viene emesso un tono di avviso.
- Il LED giallo si illumina.

Quando sulla radio viene disattivata la modalità:

- viene emesso un tono di avviso.
 - Il LED giallo si spegne.
-

Promemoria canale principale

Questa funzione fornisce un promemoria quando la radio non è impostata sul canale principale per un certo periodo di tempo.

Se questa funzione è attivata tramite CPS, quando la radio non è impostata sul canale principale per un certo periodo di tempo, si verifica periodicamente quanto segue:

- Si sentono l'annuncio e il tono del promemoria del canale principale.

Disattivazione dell'audio del promemoria del canale principale

Quando si riceve il promemoria del canale principale, è possibile disattivare temporaneamente l'audio del promemoria.

Premere il tasto programmabile **Silenzia promemoria canale principale**.

Impostazione di nuovi canale principali

Quando si riceve il promemoria del canale principale, è possibile impostare un nuovo canale principale.

Premere il pulsante programmabile **Reimposta canale principale** per impostare il canale corrente come nuovo canale principale.

Monitoraggio remoto

Questa funzione viene utilizzata per attivare il microfono di una radio di destinazione con alias o ID dell'utente. Questa funzione è utile per controllare a distanza la presenza di attività nelle vicinanze della radio monitorata.

Esistono due tipi di Monitor remoto:

- Monitor remoto senza autenticazione
- Monitor remoto con autenticazione.

Il Monitor remoto autenticato è una funzione acquistabile. In Monitor remoto autenticato, quando la radio attiva il microfono di una radio di destinazione, è necessaria la verifica.

Quando la radio avvia questa funzione su una radio di destinazione con Autenticazione utente, è richiesta una passphrase. La passphrase viene preprogrammata nella radio di destinazione mediante CPS.

È necessario programmare sia la radio in uso sia la radio di destinazione per consentire l'utilizzo di questa funzione.

Questa funzione si arresta dopo un periodo di tempo programmato o se l'utente della radio di destinazione esegue un'azione qualsiasi.

Avvio del monitoraggio remoto

Seguire la procedura per avviare il monitor remoto sulla radio.

1 Premere il pulsante programmato **Monitor remoto**.

2 Attendere la conferma.

In caso di esito positivo:

- Viene emesso un tono indicatore positivo.

In caso di esito negativo:

- Viene emesso un tono indicatore negativo.
-

Liste di scansione

Le liste di scansione vengono create e assegnate a singoli canali o gruppi. La radio esegue la scansione per rilevare la presenza di traffico voce controllando sequenzialmente il canale/gruppo specificato nella lista scansione per il canale/gruppo corrente.

La radio può supportare fino a 250 liste di scansione, con un massimo di 16 membri per lista.

È possibile immettere nella lista scansione un insieme di voci analogiche e digitali.



AVVISO:

Questa funzione non è disponibile in Capacity Plus.

Scansione

All'avvio di una scansione, la radio esamina la lista scansione programmata per il canale in uso alla ricerca di attività vocale.



AVVISO:

Questa funzione non è disponibile in Capacity Plus.

Se, durante la scansione dual mode, la radio è sintonizzata su un canale digitale e si sintonizza su un canale analogico, passa automaticamente dalla modalità digitale a quella analogica per la durata della chiamata. Lo stesso avviene nel caso opposto.

La scansione può essere avviata in due modi:

Scansione canale principale (manuale)

La radio esegue la scansione di tutti i canali o i gruppi nella lista scansione. Quando entra nella modalità di scansione, la radio, a seconda dell'impostazione, inizia automaticamente la scansione dall'ultimo canale o

gruppo "attivo" controllato oppure dal canale dal quale era originariamente iniziata.

Scansione automatica

La radio avvia automaticamente la scansione quando si seleziona un canale o un gruppo per il quale è stata abilitata la funzione Scansione automatica.

Attivazione o disattivazione della scansione

Seguire la procedura per attivare o disattivare la scansione sulla radio.

Eeguire una delle seguenti operazioni:

- Premere il pulsante programmato **Scansione** per avviare o arrestare la scansione.
- Ruotare il **selettore di canale** per selezionare un canale programmato con la funzione Scansione automatica attivata.

Se la scansione è attivata:

- Il LED giallo lampeggia.
- Viene emesso un tono indicatore positivo.

Se la scansione è disattivata:

- Il LED si spegne.
- Viene emesso un tono indicatore negativo.

Risposta alle trasmissioni durante la scansione

Durante la scansione, la radio si sintonizza sul canale o sul gruppo nel quale ha rilevato la presenza di attività. La radio rimane sul canale per un periodo di tempo programmato noto come tempo di permanenza. Seguire la procedura per rispondere alle trasmissioni durante la scansione.

- 1  Se la funzione Indicazione canale libero è abilitata, verrà emesso un breve tono di avviso quando l'utente della radio trasmittente rilascia il pulsante **PTT**, per indicare che il canale è libero per rispondere. Premere il pulsante **PTT** durante il tempo di permanenza.

Il LED verde si accende.

- 2 Eeguire una delle seguenti operazioni:

- Attendere il termine del tono che indica il permesso di parlare, quindi parlare chiaramente nel microfono, se abilitato.

-  Attendere la cessazione del sidetone **PTT**, quindi parlare chiaramente nel microfono, se abilitato.

3 Rilasciare il pulsante **PTT** per ascoltare.

La radio riprende la scansione di altri canali o gruppi se non si risponde entro il tempo di permanenza.

Eliminazione dei canali di disturbo

È possibile rimuovere temporaneamente dalla lista di scansione un canale indesiderato se genera in continuazione chiamate o disturbi non graditi (canale di "disturbo"). Non è però possibile eliminare il canale designato come canale selezionato. Seguire la procedura per eliminare i canali di disturbo sulla radio.

- 1 Quando la radio si blocca su un canale indesiderato o di disturbo, premere il pulsante programmato **Elimin. disturbo** fino all'emissione di un tono.
- 2 Rilasciare il pulsante programmato **Elimin. disturbo**.
Il canale di disturbo viene eliminato.

Ripristino dei canali di disturbo

Seguire la procedura per ripristinare i canali di disturbo sulla radio.

Eeguire una delle seguenti operazioni:

- Spegnere e riaccendere la radio.
- Cambiare canale utilizzando il **selettore di canale**.

Scansione selettiva

La scansione selettiva consente di ottenere una copertura più estesa nelle aree in cui sono operative più stazioni base che trasmettono le stesse informazioni su canali analogici diversi.

La radio esegue la scansione dei canali analogici delle diverse stazioni base ed effettua un processo di voting per selezionare il segnale più forte. Una volta rilevato il segnale, la radio riceve le trasmissioni da quella stazione base.

Durante la scansione selettiva, il LED giallo lampeggia.

Seguire le stesse procedure di [Risposta alle trasmissioni durante la scansione a pagina 152](#) per rispondere a una trasmissione durante la scansione selettiva.

Impostazioni degli indicatori di chiamata

Questa funzione consente agli utenti della radio di configurare le suonerie per le chiamate o i messaggi di testo.

Selezione di un tipo di avviso suoneria



AVVISO:

Il pulsante programmato **Suon. Allarme** è assegnato dal rivenditore o dall'amministratore di sistema. Rivolgersi al rivenditore o all'amministratore di sistema per informazioni su come è stata programmata la radio.

È possibile impostare una vibrazione predefinita per le chiamate ricevute.

Nel caso di una suoneria temporanea, la radio vibra una volta. Nel caso di una suoneria continua, la radio vibra ripetutamente. Se si imposta Suoneria e vibrazione, la radio riproduce una particolare suoneria nel caso vi sia una

trasmissione radio in entrata (ad es. avviso di chiamata, messaggio o messaggio). Questa suoneria assomiglia a un tono indicatore positivo o a una chiamata senza risposta.

Per le radio con batterie che supportano la funzione di vibrazione e sono collegate a una clip per cintura compatibile, le opzioni del tipo di avviso suoneria disponibili sono Silenzioso, Suoneria, Vibrazione e Suoneria e vibrazione.

Per le radio con batterie che non supportano la funzione di vibrazione e non sono collegate a una clip per cintura compatibile, il tipo di avviso suoneria viene automaticamente impostato su Suoneria. Se si preme il pulsante programmato **Tipo suon. avv.**, viene emesso un tono di tasto errato per indicare che le opzioni Tipo avviso suoneria sono disattivate.

È possibile selezionare un tipo di avviso suoneria effettuando le seguenti operazioni.

- Premere il pulsante **Tipo suoneria avviso** per attivare o disattivare gli annunci vocali o la sintesi vocale e il comportamento della radio per le opzioni riportate di seguito.
 - In modalità Silenzioso, l'annuncio vocale o la sintesi vocale emettono solo **Tipo avviso suoneria silenzioso**.

- In modalità Solo suoneria, l'annuncio vocale o la sintesi vocale emettono **Tipo suoneria avviso** e la radio emette una suoneria.
- In modalità Solo vibrazione, l'annuncio vocale o la sintesi vocale emettono **Tipo suoneria avviso** e la radio vibra.
- In modalità Suoneria e vibrazione, l'annuncio vocale o la sintesi vocale emettono **Tipo suoneria avviso** e la radio emette una suoneria e vibra.

Configurazione della modalità di vibrazione



AVVISO:

Il pulsante programmato **Modo vibrazione** è assegnato dal rivenditore o dall'amministratore di sistema. Rivolgersi al rivenditore o all'amministratore di sistema per informazioni su come è stata programmata la radio.

La modalità di vibrazione è attivata quando la clip per cintura vibrante è collegata alla radio con una batteria che supporta la funzione di vibrazione.

È possibile selezionare la modalità di vibrazione effettuando l'operazione descritta di seguito.

- Premere il pulsante programmato **Modo vibrazione** per passare all'opzione breve, media o lunga e far vibrare la radio di conseguenza. L'annuncio vocale o la sintesi vocale emette **Modo vibrazione**.

Volume del tono per gli allarmi progressivi

La radio può essere programmata in modo da emettere un avviso costante circa l'arrivo di una chiamata radio a cui non ha dato risposta. Questo avviso consiste in un tono il cui volume aumenta automaticamente nel tempo. Questa funzione è detta segnalazione allarmi progressiva.

Funzionamento dell'avviso di chiamata

L'invio di un avviso di chiamata consente di avvisare un utente della radio specifico in modo che richiami.

Questa funzione è accessibile mediante un pulsante programmato **Accesso rapido**.

Risposta agli avvisi di chiamata

Seguire la procedura per rispondere agli avvisi di chiamata sulla radio.

Alla ricezione di un avviso di chiamata:

- Viene emesso un tono ripetitivo.
- Il LED giallo lampeggia.

Premere il pulsante **PTT** entro 4 secondi dalla ricezione di un avviso di chiamata per rispondere a una chiamata privata.

Effettuazione di avvisi di chiamata

Seguire la procedura per effettuare avvisi di chiamata sulla radio.

- 1 Premere il pulsante di **accesso rapido** programmato.

Il LED verde si accende.

- 2 Attendere la conferma.

Se si riceve la conferma della ricezione dell'avviso di chiamata, viene emesso un tono indicatore positivo.

Se non si riceve la conferma della ricezione dell'avviso di chiamata, viene emesso un tono indicatore negativo.

Modalità audio disattivato

La Modalità Muto fornisce all'utente la possibilità di disattivare tutti gli indicatori audio della radio.

Una volta avviata la funzione Modalità Muto, tutti gli indicatori audio sono vengono disattivati ad eccezione delle funzioni con priorità superiore, ad esempio le operazioni di emergenza.

Quando si esce dalla Modalità Muto, nella radio vengono riattivati i toni e le trasmissioni audio in corso.



AVVISO:

Si tratta di un'opzione acquistabile. Per ulteriori informazioni, contattare il rivenditore o l'amministratore di sistema.

Attivazione della Modalità Muto

Seguire la procedura per attivare la Modalità Muto.

Eseguire una delle seguenti operazioni:

- Accedere a questa funzione utilizzando il pulsante programmato **Modalità Muto**.
- Accedere a questa funzione posizionando la radio momentaneamente con lo schermo verso il basso.

A seconda del modello di radio, la funzione Schermo giù può essere attivata dal menu della radio o dall'amministratore di sistema. Per ulteriori informazioni, contattare il rivenditore o l'amministratore di sistema.



IMPORTANTE:

L'utente può attivare solo una tra le opzioni Man Down e Schermo giù alla volta. Non è possibile attivare entrambe le funzioni.



AVVISO:

La funzione Schermo giù è disponibile solo per DP4401e .

Quando la Modalità Muto è attivata, si verifica quanto segue:

- Viene emesso un tono indicatore positivo.
- Il LED rosso inizia a lampeggiare finché la Modalità Muto non viene disattivata.
- L'audio della radio viene disattivato.

- Il Timer modalità Muto inizia il conto alla rovescia della durata configurata.

Uscita dalla Modalità Muto

È possibile uscire automaticamente da questa funzione quando scade il Timer modalità Muto.

Per uscire manualmente dalla Modalità Muto, completare una delle seguenti operazioni:

- Premere il pulsante **Modalità Muto** programmato.
- Premere il pulsante **PTT** su qualsiasi voce.
- Posizionare momentaneamente la radio con lo schermo rivolto verso l'alto.



AVVISO:

La funzione Schermo giù è disponibile solo per DP4401e.

Quando la Modalità Muto è disattivata, si verifica quanto segue:

- Viene emesso un tono indicatore negativo.
- Il LED rosso lampeggiante si spegne.

- Sulla radio viene riattivato l'audio e ripristinato lo stato dell'altoparlante.
- Se il timer non è scaduto, il Timer modalità Muto viene arrestato.



AVVISO:

È anche possibile uscire dalla Modalità Muto se l'utente trasmette la voce o passa a un canale non programmato.

Funzionamento in emergenza

L'allarme di emergenza viene utilizzato per indicare una situazione critica. È possibile avviare un'emergenza in qualsiasi momento, anche se è in corso un'attività sul canale corrente.

Il rivenditore può impostare la durata della pressione del pulsante programmato **Emergenza**, che, a differenza della pressione lunga, è simile per tutti gli altri pulsanti:

Pressione breve

Durata compresa tra 0,05 e 0,75 secondi.

Pressione prolungata

Durata compresa tra 1 e 3,75 secondi.

Il pulsante **Emergenza** viene assegnato tramite la funzione Emerg. att./Emerg. disatt. Per conoscere in che modo è

stato programmato il pulsante **Emergenza**, rivolgersi al rivenditore.



AVVISO:

Se in seguito a una breve pressione del pulsante **Emergenza** viene attivato il Modo Emergenza, premendo a lungo lo stesso pulsante è possibile disattivare la suddetta modalità sulla radio.

Se in seguito a una lunga pressione del pulsante **Emergenza** viene attivato il Modo Emergenza, premendo brevemente lo stesso pulsante è possibile disattivare la suddetta modalità sulla radio.

La radio supporta tre tipi di allarmi di emergenza:

- Allarme di emergenza
- Allarme di emergenza con chiamata
- Allarme di emergenza con successiva trasmissione voce 



AVVISO:

È possibile assegnare al pulsante di **emergenza** programmato solo uno degli allarmi descritti in precedenza.

Inoltre, ogni allarme dispone delle seguenti opzioni:

Regular

La radio trasmette un segnale di allarme e mostra indicatori visivi e/o acustici.

Silent

La radio trasmette un segnale di allarme ma non mostra alcun indicatore visivo e/o acustico. La radio riceve le chiamate senza emettere alcun suono dagli altoparlanti, fino a quando il periodo di trasmissione del *microfono acceso* programmato non è terminato e/o non si preme il pulsante **PTT**.

Silenzioso c/ voce

La radio trasmette un segnale di allarme senza mostrare alcun indicatore visivo o acustico, ma viene emesso un tono attraverso gli altoparlanti in caso di chiamate in arrivo. Se il *microfono acceso* è attivato, le chiamate in arrivo vengono riprodotte attraverso l'altoparlante una volta terminato il periodo di trasmissione del *microfono acceso* programmato. Gli indicatori vengono visualizzati soltanto se viene premuto il pulsante **PTT**.

Invio di allarmi di emergenza

Questa funzione consente di inviare un allarme di emergenza, ossia un segnale non vocale, che attiva un indicatore di avviso in un gruppo di radio. La radio non

visualizza indicatori sonori o visivi in modalità di emergenza quando è impostata su Silenzioso.

Seguire la procedura per inviare allarmi di emergenza sulla radio.

- 1 Premere il pulsante **Emerg. att.** programmato.

Il LED verde si accende.

**AVVISO:**

Se la funzione è programmata, viene emesso un tono per la ricerca di emergenza. Il tono viene disattivato quando la radio trasmette o riceve chiamate vocali e si interrompe quando la radio esce dalla modalità di emergenza. Il Tono ricerca di emergenza può essere programmato tramite CPS.

- 2 Attendere la conferma.

In caso di esito positivo:

- Viene emesso un tono di emergenza.
- Il LED rosso lampeggia.

Se non si ottengono i risultati desiderati dopo aver esaurito tutti i tentativi disponibili:

- Viene emesso un tono basso.

La radio esce dalla modalità Allarme di emergenza.

Invio di allarmi di emergenza tramite chiamata

Questa funzione consente di inviare un allarme di emergenza tramite chiamata a un gruppo di radio. Alla ricezione della conferma da parte di una radio del gruppo, il gruppo di radio può comunicare sul canale di emergenza programmato.

Seguire la procedura per inviare allarmi di emergenza con chiamata sulla radio.

- 1 Premere il pulsante **Emerg. att.** programmato.

Il LED verde si accende.



AVVISO:

Se la funzione è programmata, viene emesso un tono per la ricerca di emergenza. Il tono viene disattivato quando la radio trasmette o riceve chiamate vocali e si interrompe quando la radio esce dalla modalità di emergenza. Il Tono ricerca di emergenza può essere programmato dal rivenditore o dall'amministratore del sistema.

- 2 Attendere la conferma.

In caso di esito positivo:

- Viene emesso un tono di emergenza.
 - Il LED rosso lampeggia.
-

- 3 Premere il pulsante **PTT** per effettuare la chiamata.

Il LED verde si accende.

- 4 Eseguire una delle seguenti operazioni:

- Attendere il termine del tono che indica il permesso di parlare, quindi parlare chiaramente nel microfono, se abilitato.

-  Attendere la cessazione del sidetone **PTT**, quindi parlare chiaramente nel microfono, se abilitato.

5 Rilasciare il pulsante **PTT** per ascoltare.

6  Se la funzione Indicazione canale libero è abilitata, verrà emesso un breve tono di avviso quando l'utente della radio trasmittente rilascia il pulsante **PTT**, per indicare che il canale è libero per rispondere. Premere il pulsante **PTT** per rispondere alla chiamata.

7 Per uscire dal Modo Emergenza una volta terminata la chiamata, premere il pulsante **Emergenza disattivata**.

Allarmi di emergenza con successiva trasmissione voce

Questa funzione consente di inviare un allarme di emergenza con successiva trasmissione della voce a un gruppo di radio. Il microfono della radio viene attivato automaticamente, consentendo di comunicare con il gruppo di radio senza premere il pulsante **PTT**. Questo

stato di microfono attivato è conosciuto come *microfono acceso*.

Se la modalità Ciclo di emergenza è attivata sulla radio, *microfono acceso* e il periodo di ricezione vengono ripetuti per il tempo programmato. Nella modalità Ciclo di emergenza, le chiamate ricevute vengono emesse attraverso l'altoparlante.

Se si preme il pulsante **PTT** durante il periodo di ricezione programmato, viene emesso il tono di operazione non consentita, che segnala che si deve rilasciare il pulsante **PTT**. La radio ignora la pressione del pulsante **PTT** e resta nel Modo Emergenza.

Se si preme il pulsante **PTT** con il *microfono acceso* e lo si continua a premere anche al termine del periodo previsto per il *microfono acceso*, la radio continua a trasmettere fino a quando non viene rilasciato il pulsante **PTT**.

Se la richiesta di allarme di emergenza ha esito negativo, la radio non riprova a inviarla e attiva direttamente lo stato del *microfono acceso*.



AVVISO:

Alcuni accessori potrebbero non supportare il *microfono acceso*. Per ulteriori informazioni, contattare il rivenditore o l'amministratore di sistema.

Invio di allarmi di emergenza con successiva trasmissione della voce

Seguire la procedura per inviare allarmi di emergenza con successiva trasmissione della voce sulla radio.

- 1 Premere il pulsante **Emerg. att.** programmato.

Il LED verde si accende.

-
- 2 Una volta udito il tono di emergenza, parlare chiaramente al microfono.

La radio interrompe automaticamente la trasmissione:

- Allo scadere della durata della funzione *microfono acceso* e della ricezione delle chiamate, se la modalità Ciclo di emergenza è attivata.
 - Allo scadere della durata della funzione *microfono acceso*, se la modalità Ciclo di emergenza è disattivata.
-

Ricezione di allarmi di emergenza

Seguire la procedura per ricevere gli allarmi di emergenza sulla radio.

Quando si riceve un allarme di emergenza:

- Viene emesso un tono.
- Il LED rosso lampeggia.



AVVISO:

La radio riconosce automaticamente l'allarme di emergenza (se attivato).

Uscita dalla modalità di emergenza dopo aver ricevuto l'allarme di emergenza

Completare una delle seguenti operazioni per uscire dal Modo Emergenza dopo la ricezione dell'allarme di emergenza:

- Cambiare il canale.
- Premere il pulsante **Emerg. disatt.**

- Spegnere la radio.

Riavvio della modalità di emergenza

Questa funzione si riferisce solo alla radio che invia l'allarme di emergenza. Seguire la procedura per riavviare la modalità di emergenza della radio.

Eeguire una delle seguenti operazioni:

- Cambiare canale mentre la radio è nella modalità di emergenza. La radio esce dalla modalità di emergenza ed entra nuovamente nella modalità di emergenza, se la funzione Allarme di emergenza è attivata sul nuovo canale.
- Premere il pulsante programmato **Emerg. att.** durante l'avvio o la trasmissione di un'emergenza. La radio esce dallo stato di emergenza ed entra nuovamente nella modalità di emergenza.

Uscita dalla modalità di emergenza

Questa funzione si riferisce solo alla radio che invia l'allarme di emergenza.

La radio esce dalla modalità di emergenza quando:

- Si riceve una conferma (solo per la funzione Allarme di emergenza).
- La radio ha effettuato il numero massimo di tentativi di inviare l'allarme.
- La radio è spenta.



AVVISO:

Dopo averla riaccesa, la radio non entra automaticamente nella modalità di emergenza.

Seguire la procedura per uscire dalla modalità di emergenza sulla radio.

Eeguire una delle seguenti operazioni:

- Premere il pulsante programmato **Emerg. disatt.**
 - La radio viene spenta e riaccesa se è stata programmata per rimanere sul canale di indirizzamento dell'emergenza anche dopo la ricezione della conferma.
 - Cambiare canale scegliendo un canale per cui non è configurato alcun sistema di emergenza.
-

Man Down



AVVISO:

La funzione Man Down è disponibile solo per DP4401e .

Questa funzione richiede di generare un'emergenza se interviene un cambiamento nei movimenti della radio, ad esempio, se viene inclinata, se viene mossa e/o tenuta ferma per un periodo di tempo predefinito.

In seguito a un cambiamento del movimento della radio per un periodo di tempo programmato, la radio avvisa l'utente con un indicatore audio che è stato rilevato un movimento.

Se l'utente non risponde prima dello scadere del tempo del promemoria predefinito, la radio avvia un allarme di emergenza o una chiamata di emergenza. È possibile programmare il timer del promemoria tramite CPS.

Attivazione e disattivazione della funzione Man Down



AVVISO:

Il pulsante programmato **Man Down** e le relative impostazioni vengono configurati tramite CPS. Rivolgersi al rivenditore o all'amministratore di sistema per informazioni su come è stata programmata la radio.

Se si disattiva la funzione Man Down, il tono di avviso programmato viene emesso più volte finché la funzione Man Down viene attivata. Un tono di guasto del dispositivo viene emesso quando la funzione Man Down non riesce all'avvio. Il tono di guasto del dispositivo viene emesso finché la radio non riprende il normale funzionamento.

È possibile attivare o disattivare questa funzionalità eseguendo l'operazione descritta di seguito.

- Premere il pulsante programmato **Man Down** per attivare o disattivare la funzione.

Messaggistica di testo

La radio è in grado di ricevere dati, ad esempio un messaggio di testo, da un'altra radio o da un'applicazione messaggio di testo.

Sono disponibili due tipi di messaggi di testo: messaggi di testo brevi DMR (Digital Mobile Radio) e messaggi di testo. La lunghezza massima di un messaggio di testo breve DMR è di 23 caratteri. La lunghezza massima di un messaggio di testo è di 280 caratteri (compresa la riga dell'oggetto). La riga dell'oggetto viene visualizzata solo quando si ricevono messaggi da applicazioni e-mail.



AVVISO:

La lunghezza massima in caratteri è valida solo per i modelli con l'ultima versione del software e dell'hardware. Per i modelli di radio con versioni del software e dell'hardware precedenti, la lunghezza massima di un messaggio di testo è di 140 caratteri. Per ulteriori informazioni, contattare il rivenditore o l'amministratore di sistema.

per la lingua araba, la direzione dell'immissione del testo è da destra verso sinistra.

Messaggi di testo predefiniti

La radio supporta messaggi di testo predefiniti, programmati dal rivenditore.

Invio di messaggi di testo predefiniti

Seguire la procedura per inviare messaggi di testo predefiniti sulla radio a un alias predefinito.

- 1 Premere il pulsante di **accesso rapido** programmato.
-
- 2 Attendere la conferma.
 - In caso di esito positivo:
 - Il LED verde si accende.
 - Viene emesso un tono indicatore positivo.
 - In caso di esito negativo:
 - Viene emesso un tono indicatore negativo.
-

Privacy

Questa funzione utilizza una tecnica di scrambling basata su software e consente di evitare che utenti non autorizzati sintonizzati su un canale possano ascoltare le conversazioni. Lo scrambling non viene però effettuato sulle porzioni di segnalazione e identificazione utente di una trasmissione.

Per inviare una trasmissione con funzione Privacy attivata, tale funzione deve essere abilitata sul canale su cui si trasmette. Questo requisito non è tuttavia necessario per la ricezione di una trasmissione. Mentre è sintonizzata su un canale abilitato per la privacy, la radio è in grado di ricevere trasmissioni chiare (decodificate).

Alcuni modelli di radio potrebbero non offrire la funzione Privacy o utilizzare una configurazione diversa. Per ulteriori informazioni, contattare il rivenditore o l'amministratore di sistema.

La radio supporta due tipi di privacy, ma solo uno può essere assegnato alla radio. Questi sono:

- Privacy base
- Privacy avanzata

Per decodificare una trasmissione dati o una chiamata con funzione Privacy attivata, la radio deve essere

programmata in modo da avere la stessa chiave di privacy (per la privacy base) oppure gli stessi valore e ID della chiave (per la privacy avanzata) della radio trasmittente.

Se la radio riceve una chiamata codificata con una diversa chiave di privacy oppure con valore e ID della chiave diversi, si sentirà una trasmissione confusa (privacy base) oppure assente (privacy avanzata).

Su un canale abilitato per la privacy, la radio è in grado di ricevere chiamate chiare o decodificate, a seconda di come è stata programmata. Inoltre, la radio può riprodurre o meno un tono di attenzione a seconda di come è programmata.

Il LED si accende in verde durante la trasmissione e lampeggia rapidamente durante la ricezione di una trasmissione con funzione Privacy attivata da parte della radio.



AVVISO:

Si tratta di una funzionalità non disponibile per i canali della banda cittadina che si trovano nella stessa frequenza.

Attivazione o disattivazione della privacy

Seguire la procedura per l'attivazione e disattivazione della privacy sulla radio.

Premere il pulsante programmato **Privacy**.

Inibizione risp.

Questa funzione consente di impedire alla radio di rispondere a eventuali trasmissioni in entrata.



AVVISO:

Si tratta di un'opzione acquistabile. Rivolgersi al rivenditore o all'amministratore di sistema per informazioni su come è stata programmata la radio.

Se attivata, la radio non genera alcuna trasmissione in uscita in risposta a trasmissioni in entrata, ad esempio Controllo radio, Avviso chiamata, Disattivazione radio, Monitor remoto, Automatic Registration Service (ARS), la risposta a messaggi privati e l'invio di report sulla posizione GNSS. La radio non è in grado di ricevere chiamate private confermate se questa funzione è attivata. Tuttavia, la radio è in grado di inviare manualmente la trasmissione.

Attivazione o disattivazione di Inibizione risp.

Seguire la procedura per attivare o disattivare Inibizione risp. sulla radio.

Premere il pulsante programmato **Inibizione risp.**

In caso di esito positivo:

- Viene emesso un tono indicatore positivo.

In caso di esito negativo:

- Viene emesso un tono indicatore negativo.

Lone Worker

Questa funzione consente di avviare una trasmissione di emergenza in assenza di attività da parte dell'utente, ad esempio la pressione di un pulsante sulla radio o la selezione di un canale, entro un periodo di tempo predefinito.

Se non viene rilevata alcuna attività per un periodo di tempo programmato, allo scadere del timer di inattività la radio avvisa l'utente con un indicatore audio.

Se l'utente non risponde prima dello scadere del tempo del promemoria predefinito, la radio avvia un allarme di emergenza.

A questa funzione è possibile assegnare solo uno dei seguenti allarmi di emergenza:

- Allarme di emergenza
- Allarme di emergenza con chiamata
- Allarme di emergenza con successiva trasmissione voce 

La radio resta in modalità di emergenza, consentendo la trasmissione di messaggi vocali, fino a quando non viene intrapresa un'azione. Vedere [Funzionamento in emergenza a pagina 158](#) per ulteriori informazioni sui modi per uscire dallo stato di emergenza.



AVVISO:

Per ulteriori informazioni, contattare il rivenditore o l'amministratore di sistema.

Funzioni di blocco password

Questa funzione consente di limitare l'accesso alla radio richiedendo una password quando il dispositivo è acceso.

Accesso alle radio tramite password

Seguire la procedura per accedere alla radio tramite una password.

- 1 Inserire la password corrente composta da quattro cifre.
 - Utilizzare il **selettore di canale** per immettere la prima cifra della password.
 - Premere il pulsante laterale 1, 2 o 3 per immettere ciascuna delle tre cifre rimanenti della password.

-
- 2 La radio controlla automaticamente la validità della password dopo l'immissione dell'ultima cifra della password di quattro cifre.

Se l'operazione ha esito positivo, la radio si accende. In caso di esito negativo:

- La radio emette un tono continuo. Ripetere [passaggio 1](#).
- Dopo il terzo tentativo, la radio entra in stato di blocco. Viene emesso un tono. Il LED giallo lampeggia due volte. La radio entra nello stato di blocco per 15 minuti.

**AVVISO:**

Nello stato di blocco, la radio risponde solo alle immissioni effettuate tramite la **manopola On/Off/Controllo volume**.

Attendere 15 minuti, quindi ripetere i passaggi descritti in [Accesso alle radio tramite password a pagina 78](#) per accedere alla radio.

Sblocco delle radio nello stato bloccato

Nello stato bloccato, la radio non può ricevere chiamate. Seguire la procedura per sbloccare la radio nello stato bloccato.

Eseguire una delle seguenti operazioni:

- Se la radio è accesa, attendere 15 minuti, quindi ripetere i passaggi descritti in [Accesso alle radio tramite password a pagina 78](#) per accedere alla radio.
- Se la radio è spenta, accenderla. La radio riavvia il timer di 15 minuti per lo stato bloccato. Viene emesso un tono. Il LED giallo lampeggia due volte.

Sistema transponder per il rilevamento automatico della portata



Il sistema transponder per il rilevamento automatico della portata (ARTS, Auto-Range Transponder System) è una funzione analogica progettata per informare l'utente quando la radio si trova fuori dalla portata delle radio dotate di ARTS.

Le radio dotate di tecnologia ARTS trasmettono e ricevono segnali periodici che rilevano se i dispositivi si trovano entro la portata reciproca.

La radio fornisce le seguenti indicazioni sugli stati:

Avviso al primo passaggio

Viene emesso un tono.

Avviso ARTS nel raggio

Viene emesso un tono, se programmato.

Avviso ARTS fuori campo

Viene emesso un tono. Il LED rosso lampeggia velocemente.

**AVVISO:**

Per ulteriori informazioni, contattare il rivenditore o l'amministratore di sistema.

Programmazione via radio

Il rivenditore può aggiornare a distanza la radio tramite la programmazione Over-the-Air (OTAP, Over-the-Air Programming) senza un collegamento fisico. Utilizzando la funzione OTAP, è inoltre possibile configurare alcune impostazioni.

Quando la radio viene sottoposta a OTAP, il LED verde lampeggia.

Quando la radio riceve un volume di dati elevato:

- Il canale risulta occupato.
- Se si preme il pulsante **PTT** viene riprodotto un tono negativo.

**AVVISO:**

Al termine della fase di programmazione, viene emesso un tono e la radio si riavvia (si spegne e si riavvia).

Inibizione della trasmissione

La funzione Inibizione della trasmissione consente agli utenti di bloccare tutte trasmissioni dalla radio.

**AVVISO:**

Le funzioni Bluetooth e Wi-Fi sono disponibili in modalità Inibizione della trasmissione.

Funzionamento Wi-Fi

Questa funzione consente di configurare e connettersi a una rete Wi-Fi. La funzionalità Wi-Fi supporta aggiornamenti per il firmware della radio, codeplug e risorse quali i pacchetti linguistici e gli annunci vocali.

**AVVISO:**

Questa funzione è disponibile solo per DP4401e.

Wi-Fi® è un marchio registrato di Wi-Fi Alliance®.

La radio supporta le reti WEP/WPA/WPA2-Personal e WPA/WPA2-Enterprise Wi-Fi.

Rete Wi-Fi WEP/WPA/WPA2-Personal

Utilizza l'autenticazione basata sulla chiave precondivisa (password).

La chiave precondivisa può essere inserita tramite il menu o CPS/RM.

Rete Wi-Fi WPA/WPA2-Enterprise

Utilizza l'autenticazione basata sul certificato.

La radio deve essere preconfigurata con un certificato.



AVVISO:

Contattare il rivenditore o l'amministratore di sistema per la connessione alla rete Wi-Fi WPA/WPA2-Enterprise.

Attivazione o disattivazione della funzionalità Wi-Fi

Il pulsante programmato **Wi-Fi attivato/Wi-Fi disattivato** è assegnato dal rivenditore o dall'amministratore di sistema. Rivolgersi al rivenditore o all'amministratore di sistema per informazioni su come è stata programmata la radio.

Gli Annunci vocali per il pulsante programmato **Wi-Fi attivato/Wi-Fi disattivato** possono essere personalizzati mediante CPS in base ai requisiti degli utenti. Per ulteriori informazioni, contattare il rivenditore o l'amministratore di sistema.

È possibile attivare o disattivare la funzionalità Wi-Fi effettuando l'operazione riportata di seguito.

- Premere il pulsante programmato **Wi-Fi attivato/Wi-Fi disattivato**. L'annuncio vocale emette un messaggio sull'attivazione o disattivazione della funzionalità Wi-Fi.

Connessione a un Access Point di rete

Quando si attiva la funzionalità Wi-Fi, la radio esegue la scansione e si connette a un Access Point di rete.



AVVISO:

Il pulsante programmato **Query stato Wi-Fi** è assegnato dal rivenditore o dall'amministratore di sistema. Gli annunci vocali per il pulsante programmato **Query stato Wi-Fi** possono essere personalizzati in base ai requisiti degli utenti mediante CPS. Rivolgersi al rivenditore o all'amministratore di sistema per informazioni su come è stata programmata la radio.

Gli access point della rete Wi-Fi WPA-Enterprise sono preconfigurati. Rivolgersi al rivenditore o all'amministratore di sistema per informazioni su come è stata programmata la radio.

Premere il pulsante programmato **Query stato Wi-Fi** per verificare lo stato della connessione utilizzando l'annuncio vocale.

L'annuncio vocale viene emesso quando il Wi-Fi è disattivato, il Wi-Fi è attivato ma senza connessione o il Wi-Fi è attivato con connessione.

Pubblica utilità

Questo capitolo descrive l'uso delle funzioni di utilità disponibili sulla radio.

Verifica della carica della batteria

Seguire la procedura per verificare il livello di carica della batteria della radio.

Premere il pulsante programmato **Stato batteria**.

Si verifica uno dei seguenti eventi:

- Il LED diventa giallo fisso per indicare una carica sufficiente della batteria.
- Il LED diventa verde fisso per indicare la carica completa della batteria.

- Il LED rosso lampeggia per indicare un basso livello di carica della batteria.

Lista Rx fless.

Lista Rx fless. è una funzione che consente di creare e assegnare membri nell'elenco dei talkgroup Rx. La radio può supportare un massimo di 16 membri nell'elenco. Questa funzionalità è supportata in Capacity Plus.

Attivazione o disattivazione dell'opzione Lista Rx fless.

Seguire la procedura per attivare o disattivare l'opzione Lista Rx fless.

Premere il pulsante programmato **Lista Rx fless..**

Se questa opzione è attivata:

- Il LED lampeggia in giallo.
- Viene emesso un tono indicatore positivo.

Se questa opzione è disattivata:

- Il LED si spegne.

- Viene emesso un tono indicatore negativo.

Conversione da testo a voce

La funzione Sintesi vocale può essere attivata solo dal rivenditore o dall'amministratore di sistema. Se la funzione Sintesi vocale è attivata, la funzione Annun vocale viene disattivata automaticamente. Se la funzione Annun vocale è attivata, la funzione Sintesi vocale viene disattivata automaticamente.

È possibile personalizzare questo indicatore audio in base alle esigenze dei clienti.

Impostazione della sintesi vocale

Seguire la procedura per impostare la funzione Sintesi vocale.

Premere il pulsante programmato **Sintesi vocale** per ascoltare il messaggio di testo ricevuto.

Attivazione o disattivazione della funzione Soppressore AF

Questa funzione consente di ridurre al minimo il feedback acustico nelle chiamate ricevute. Seguire la procedura per attivare o disattivare la funzione Soppressore AF sulla radio.

Premere il pulsante programmato **Soppressore AF**.

Attivazione o disattivazione del sistema GNSS (Global Navigation Satellite System)

Il sistema GNSS (Global Navigation Satellite System) è un sistema di navigazione satellitare, utilizzato per determinare l'esatta posizione della radio. GNSS include GPS (Global Positioning System) e GLONASS (Global Navigation Satellite System).



AVVISO:

I modelli di radio selezionati possono includere i sistemi GPS e GLONASS. La serie GNSS viene configurata tramite CPS. Rivolgersi al rivenditore o all'amministratore di sistema per informazioni su come è stata programmata la radio.

Attenersi alla seguente procedura per attivare o disattivare il sistema GNSS sulla radio.

- Premere il pulsante programmato **GNSS**.

Attivazione o disattivazione di avvisi e toni della radio

Se necessario, è possibile abilitare e disabilitare tutti i toni e gli avvisi della radio, ad eccezione del tono di avviso di emergenza. . Seguire la procedura per attivare o disattivare gli avvisi e i toni sulla radio.

Premere il pulsante programmato **Tutti i toni/avvisi**.

In caso di esito positivo:

- Viene emesso il tono indicatore positivo.
- Tutti i toni e gli avvisi sono attivati.

In caso di esito negativo:

- Viene emesso il tono indicatore negativo.
- Tutti i toni e gli avvisi sono disattivati.

Livelli di potenza

È possibile personalizzare l'impostazione di potenza alta o bassa per ciascun canale.

Alto

Consente la comunicazione tra radio che si trovano a notevole distanza.

Bassa

Consente la comunicazione tra radio che si trovano a breve distanza.

Impostazione dei livelli di potenza

Seguire la procedura per impostare i livelli di potenza sulla radio.

Premere il pulsante programmato **Livello potenza**.

In caso di esito positivo:

- Viene emesso il tono indicatore positivo.
- La radio trasmette a bassa potenza.

In caso di esito negativo:

- Viene emesso il tono indicatore negativo.
- La radio trasmette ad alta potenza.

Trasmissione attivata dalla voce (VOX, Voice Operating Transmission)

VOX (Voice Operating Transmission) consente di avviare una chiamata in vivavoce ad attivazione vocale su un canale programmato. La radio trasmette automaticamente per un periodo di tempo programmato ogni volta che il microfono di un accessorio VOX rileva la voce.



AVVISO:

Si tratta di una funzionalità non disponibile per i canali della banda cittadina che si trovano nella stessa frequenza.

È possibile attivare o disattivare la funzione VOX effettuando una delle seguenti operazioni:

- Spegner e riaccendere la radio per abilitare VOX.
- Cambiare canale con il **selettore di canale** per attivare la funzione VOX.
- Attivare o disattivare la funzione VOX utilizzando il pulsante programmato **VOX**.
- Premere il pulsante **PTT** durante il funzionamento della radio per disattivare la funzione VOX.



AVVISO:

Questa funzione può essere attivata o disattivata solo se è stata abilitata nella radio. Per ulteriori informazioni, contattare il rivenditore o l'amministratore di sistema.

Attivazione o disattivazione della funzione VOX

Seguire la procedura per attivare o disattivare il VOX sulla radio.

Premere il pulsante programmato **VOX** per attivare o disattivare la funzione.

**AVVISO:**

Se è attivata la funzione Tono perm., utilizzare una parola di attivazione per iniziare la chiamata. Quindi, dopo aver ricevuto il tono che indica il permesso di parlare, parlare chiaramente nel microfono. Per ulteriori informazioni, vedere [Attivazione o disattivazione del tono Permesso di parlare](#).

Attivazione o disattivazione della scheda opzioni

Le funzionalità della scheda opzioni in ogni canale possono essere assegnate ai pulsanti programmabili. Seguire la procedura per l'attivazione e disattivazione della scheda opzioni sulla radio.

Premere il pulsante **Scheda opzioni** programmato.

Attivazione o disattivazione dell'annuncio vocale

Questa funzione consente alla radio di indicare con un messaggio audio la zona o il canale corrente appena assegnato dall'utente o il pulsante programmabile che l'utente ha appena premuto.

È possibile personalizzare questo indicatore audio in base alle esigenze dei clienti. Seguire la procedura per attivare o disattivare gli annunci vocali sulla radio.

Premere il pulsante programmato **Annuncio vocale**.

In caso di esito positivo:

- Viene emesso il tono indicatore positivo.
- Tutti i toni e gli avvisi sono attivati.

In caso di esito negativo:

- Viene emesso il tono indicatore negativo.
- Tutti i toni e gli avvisi sono disattivati.

Commutazione dell'instradamento dell'audio tra l'altoparlante interno della radio e l'accessorio cablato

Attenersi alla procedura descritta di seguito per alternare l'instradamento audio tra l'altoparlante interno della radio e l'accessorio cablato.

È possibile alternare l'instradamento audio tra l'altoparlante interno della radio e l'altoparlante dell'accessorio cablato a condizione che:

- L'accessorio cablato con altoparlante sia collegato.
- L'audio non venga instradato a un accessorio Bluetooth esterno.

Premere il pulsante programmato **Att./dis. audio**.

Una volta eseguita la commutazione dell'instradamento dell'audio, viene emesso un tono.

Se si spegne la radio o si scollega l'accessorio, viene ripristinato l'instradamento dell'audio all'altoparlante interno della radio.

Attivazione o disattivazione dell'audio intelligente

La radio regola automaticamente il volume dell'audio in modo che superi il rumore di fondo dell'ambiente, comprese le origini del rumore stazionarie e non. Si tratta di una funzione di sola ricezione, che non influisce sull'audio di trasmissione. Seguire la procedura per attivare o disattivare l'audio intelligente sulla radio.

Premere il pulsante **Audio intelligente** programmato.



AVVISO:

Questa funzione non è disponibile durante le sessioni Bluetooth.

Attivazione o disattivazione della funzione di ottimizzazione del trillo

È possibile attivare questa funzionalità quando si parla in una lingua che contiene molte parole pronunciate con trillo alveolare (noto anche come "consonante vibrante"). Seguire la procedura per attivare o disattivare la funzione di ottimizzazione del trillo sulla radio.

Premere il pulsante programmato **Ottim. trilli** per attivare o disattivare la funzione.

In caso di esito positivo:

- Viene emesso il tono indicatore positivo.
- Tutti i toni e gli avvisi sono attivati.

In caso di esito negativo:

- Viene emesso il tono indicatore negativo.

- Tutti i toni e gli avvisi sono disattivati.
-

Garanzia per batterie e caricabatteria

Garanzia di fabbricazione

Si garantisce il prodotto da difetti di fabbricazione nelle normali condizioni d'uso e servizio.

Tutte le batterie MOTOTRBO	24 mesi
Batterie TLK 100	12 mesi
Caricabatteria IMPRES (singoli e multipli, senza display)	24 mesi
Caricabatteria IMPRES (multipli con display)	12 mesi
Caricabatteria (singola unità/multiunità, senza display)	12 mesi

Garanzia di capacità

Garantisce l'80% della capacità nominale durante l'intero periodo di garanzia.

Batterie al nichel-idruro di metallo (NiMH) o ioni di litio (Li-Ion)	12 mesi
Batterie agli ioni di litio	12 mesi
Batterie IMPRES, se usate esclusivamente con caricabatteria IMPRES	18 mesi

Garanzia limitata

PRODOTTI DI COMUNICAZIONE MOTOROLA SOLUTIONS.

I. COPERTURA E DURATA DELLA GARANZIA:

Motorola Solutions, Inc. ("Motorola Solutions") garantisce l'assenza di difetti di materiali e di fabbricazione nei prodotti di comunicazione fabbricati da Motorola Solutions elencati di seguito ("Prodotto"), soggetti alle normali condizioni d'uso e di servizio per un periodo di tempo che decorre dalla data di acquisto, come riportato di seguito:

Radio serie DP digitali portatili	24 mesi
Accessori dei prodotti (batterie e caricabatteria esclusi)	12 mesi

Motorola Solutions, a propria discrezione, offre la riparazione (gratuita) del Prodotto (con componenti nuovi o

rifabbricati), la sostituzione (gratuita) (con un Prodotto nuovo o rifabbricato) o il rimborso del prezzo di acquisto del Prodotto durante il periodo di garanzia, sempre che questo venga restituito secondo quanto stabilito dai termini della presente garanzia. Le parti o le schede sostituite sono garantite per il periodo di validità restante della garanzia originale applicabile. Tutte le parti sostituite del Prodotto diventeranno proprietà di Motorola Solutions.

Motorola Solutions estende la presente garanzia limitata esplicita solo all'acquirente originale (utente finale). La presente garanzia non può essere né assegnata né trasferita a terzi. Questa è la garanzia completa del Prodotto fabbricato da Motorola Solutions. Motorola Solutions non si assume alcun obbligo o alcuna responsabilità per aggiunte o modifiche apportate alla presente garanzia senza il previo consenso scritto e firmato da un incaricato Motorola Solutions.

Fatto salvo un accordo separato tra Motorola Solutions e l'acquirente originale (utente finale) del Prodotto, Motorola Solutions non garantisce gli interventi di installazione, manutenzione o riparazione del Prodotto.

Motorola Solutions non può essere ritenuta responsabile in alcun modo delle apparecchiature accessorie non fornite da Motorola Solutions che sono collegate o altrimenti utilizzate assieme al Prodotto, né del funzionamento del

Prodotto utilizzato unitamente alle suddette apparecchiature accessorie, che sono espressamente escluse dalla presente garanzia. Alla luce dell'unicità di ogni sistema con il quale il Prodotto può essere utilizzato, Motorola Solutions declina ogni responsabilità per la portata, la copertura o il funzionamento dell'intero sistema entro i termini della presente garanzia.

II. DISPOSIZIONI GENERALI

Questa garanzia illustra le responsabilità di Motorola Solutions in relazione al Prodotto. La riparazione, la sostituzione o il rimborso del prezzo di acquisto, a discrezione di Motorola Solutions, sono da considerarsi l'unico rimedio disponibile. LA PRESENTE GARANZIA SOSTITUISCE OGNI ALTRA GARANZIA ESPLICITA. LE GARANZIE IMPLICITE, COMPRESSE A SCOPO ESEMPLIFICATIVO LE GARANZIE IMPLICITE DI COMMERCIALIZZABILITÀ E IDONEITÀ PER UN PARTICOLARE SCOPO, SONO LIMITATE AL PERIODO DI VALIDITÀ DELLA PRESENTE GARANZIA LIMITATA. MOTOROLA SOLUTIONS NON SARÀ IN ALCUN CASO RESPONSABILE DEI DANNI ECCEDENTI IL PREZZO D'ACQUISTO DEL PRODOTTO, NÉ DI QUALSIVOGLIA MANCATO UTILIZZO DEL PRODOTTO O DI PERDITA DI TEMPO, INCONVENIENTE, PERDITA COMMERCIALE,

LUCRO CESSANTE O PERDITA DI RISPARMI NÉ DI QUALSIASI ALTRO DANNO INCIDENTALI, SPECIALE O CONSEGUENZIALE IMPUTABILE ALL'UTILIZZO O ALL'IMPOSSIBILITÀ DI UTILIZZARE TALE PRODOTTO, ENTRO I LIMITI CHE POSSONO ESSERE ESCLUSI DALLA PORTATA APPLICATIVA DELLA LEGGE.

III. DIRITTI LEGATI ALLE LEGGI STATALI:

ALCUNI STATI NON AMMETTONO L'ESCLUSIONE O LA LIMITAZIONE DI DANNI DIRETTI O INDIRETTI NÉ LA LIMITAZIONE DEL PERIODO DI VALIDITÀ DI UNA GARANZIA IMPLICITA; PERTANTO, IN QUESTO CASO, LA SUDETTA LIMITAZIONE O LE SUDETTE ESCLUSIONI NON SONO APPLICABILI.

La presente garanzia conferisce diritti legali specifici. È possibile che altri diritti siano applicabili e che questi siano soggetti a variazioni da Stato a Stato.

IV. RIPARAZIONE IN GARANZIA

Per usufruire della riparazione in garanzia, è richiesta la ricevuta d'acquisto recante la data dell'acquisto e il numero di serie del Prodotto; inoltre, il Prodotto deve essere

consegnato o inviato a un centro di riparazione autorizzato (franco spese di spedizione ed assicurazione). Il servizio di garanzia Motorola Solutions verrà effettuato in uno dei luoghi autorizzati per il servizio di garanzia. Per facilitare le procedure per la riparazione in garanzia, si consiglia di contattare prima l'azienda (ad esempio, service provider o rivenditore) presso la quale è stato acquistato il Prodotto. È inoltre possibile chiamare Motorola Solutions al numero 1-800-927-2744.

V. COSA NON COPRE LA PRESENTE GARANZIA

- 1 Difetti o danni derivanti da un utilizzo del Prodotto diverso da quello normale e abituale.
- 2 Difetti o danni derivanti da un uso non appropriato, incidenti, contatto con liquidi o negligenza.
- 3 Difetti o danni derivanti da procedure improprie di test, funzionamento, manutenzione, installazione, alterazione, modifica o regolazione.
- 4 Rottura o danni alle antenne se non causati direttamente da difetti di fabbricazione e dei materiali.
- 5 Un Prodotto sottoposto a modifiche, disassemblaggi o riparazioni non autorizzati (inclusa, senza limitazioni,

l'aggiunta di apparecchiatura non fornita da Motorola Solutions al Prodotto) che possono influire negativamente sulle prestazioni del Prodotto o interferire con l'ispezione e il collaudo del Prodotto previsti dalla garanzia standard di Motorola Solutions per la verifica di una richiesta di garanzia.

- 6 Un Prodotto il cui numero di serie è stato rimosso o reso illeggibile.
- 7 Batterie ricaricabili se:
 - i sigilli presenti sull'alloggiamento delle celle della batteria sono rotti o mostrano chiari segni di contraffazione.
 - i danni o i difetti sono imputabili al processo di ricarica o all'utilizzo della batteria in apparecchiature o servizi diversi da quelli esplicitamente previsti per il Prodotto.
- 8 Spese di trasporto fino al magazzino delle riparazioni.
- 9 Un Prodotto che, in seguito a un'alterazione illegale o non autorizzata del software/firmware presente nel Prodotto, non funzioni in conformità con le specifiche pubblicate da Motorola Solutions o con l'etichetta della certificazione FCC in vigore per il Prodotto al momento della sua distribuzione iniziale da parte di Motorola Solutions.

- 10** Graffi o altri danni di natura estetica alle superfici del Prodotto che non abbiano conseguenze sul suo funzionamento.
- 11** Usura e logoramento dovuti a cause normali e consuetudinarie.

VI. DISPOSIZIONI RELATIVE A BREVETTI E SOFTWARE

Motorola Solutions prenderà parte, a proprie spese, a qualsiasi causa legale intentata contro l'acquirente finale in base a un reclamo che dichiara che il Prodotto o componenti del Prodotto violano un brevetto degli Stati Uniti; inoltre, Motorola Solutions si impegna a pagare costi e danni riconosciuti a carico dell'acquirente in qualsiasi causa legale e attribuibili a tale reclamo, ma tale partecipazione e i relativi pagamenti sono da intendersi soggetti alle seguenti condizioni:

- 1** Motorola Solutions deve ricevere immediata notifica scritta da parte dell'acquirente in seguito alla ricezione del reclamo sopra descritto,
- 2** Motorola Solutions sarà l'unico soggetto coinvolto nella causa e unico responsabile di tutte le negoziazioni volte al raggiungimento della risoluzione o compromesso e

- 3** nel caso in cui il Prodotto o le parti diventino o, a giudizio di Motorola Solutions, possano diventare oggetto di una rivendicazione basata sull'infrazione di un brevetto degli Stati Uniti, detto acquirente permetta a Motorola Solutions, a sua discrezione e spese, di acquisire per conto dell'acquirente stesso il diritto di continuare a utilizzare il Prodotto o le parti oppure di sostituire o modificare lo stesso in modo che non contravvenga al brevetto oppure di conferire a detto acquirente un credito rispetto al Prodotto o alle parti equivalente al deprezzamento e di accettare la restituzione dello stesso. Il deprezzamento sarà equivalente all'ammontare annuo relativo alla durata di vita del Prodotto o delle parti come stabilito da Motorola Solutions.

Motorola Solutions declina ogni responsabilità nei confronti di qualsiasi rivendicazione basata sull'infrazione di un brevetto conseguente o imputabile al Prodotto o alle parti fornite con software, apparati o dispositivi non Motorola Solutions, né sarà ritenuta responsabile per l'uso delle apparecchiature accessorie o di software non fornite da Motorola Solutions, che siano installate o utilizzate assieme al Prodotto. La succitata dichiarazione definisce la completa responsabilità di Motorola Solutions relativamente all'infrazione di brevetti da parte del Prodotto e di qualsiasi parte dello stesso.

Le leggi in vigore negli Stati Uniti e in altri Paesi accordano a Motorola Solutions alcuni diritti esclusivi riservati al software Motorola Solutions protetto da copyright, come i diritti esclusivi a riprodurre e distribuire copie di tale software. Il software Motorola Solutions può essere utilizzato solo con il Prodotto in cui è stato originalmente incorporato; è pertanto vietata la sostituzione, la riproduzione, la distribuzione, la modifica in qualsiasi modo e con qualsiasi mezzo di detto software in tale Prodotto oppure il suo utilizzo per creare software derivati dallo stesso. È vietato qualsiasi altro uso di detto software di Motorola Solutions, compresi, senza limiti, l'alterazione, la modifica, la riproduzione, la distribuzione o la decodifica oppure l'esercizio di diritti nei riguardi dello stesso. Non viene concessa per implicazione, per eccezione o in altro modo alcuna licenza nell'ambito di copyright o diritti di brevetto di Motorola Solutions.

VII. LEGISLAZIONE APPLICABILE

La presente garanzia è disciplinata dalle leggi dello Stato dell'Illinois, Stati Uniti.

Spis treści

Ważne informacje dotyczące bezpieczeństwa.....	14	Czyszczenie (przeciwpyłowej) osłony złącza uniwersalnego.....	28
Wersja oprogramowania.....	15	Zdejmowanie (przeciwpyłowej) osłony złącza uniwersalnego.....	29
Prawa autorskie.....	16	Włączanie radiotelefonu.....	29
Prawa autorskie do oprogramowania komputerowego.....	18	Wyłączanie radiotelefonu.....	30
Środki ostrożności.....	19	Regulacja głośności.....	30
Rozdział 1. Wprowadzenie.....	21	Rozdział 3. Elementy sterujące radiotelefonu.....	31
Informacje dotyczące ikon.....	21	Część I. Obsługa systemu Capacity Max.....	32
Tryby konwencjonalny analogowy i cyfrowy.....	21	Przycisk Push-to-Talk.....	32
IP Site Connect.....	22	Programowalne przyciski.....	32
Capacity Plus.....	23	Konfigurowalne funkcje radiotelefonu.....	32
Capacity Plus — Pojedyncza stacja.....	23	Konfigurowalne ustawienia/narzędzia....	34
Capacity Plus — Wiele stacji.....	23	Wskaźniki statusu.....	34
Rozdział 2. Podstawowe operacje.....	25	Dioda LED.....	34
Ładowanie akumulatora.....	25	Sygnały.....	36
Montaż akumulatora.....	25	Sygnały dźwiękowe.....	36
Podłączanie anteny.....	26	Sygnały wskaźnikowe.....	36
Montaż futerału.....	27	Rejestracja.....	36
Nakładanie (przeciwpyłowej) osłony złącza uniwersalnego.....	27	Wybór strefy i kanału.....	38
		Wybieranie stref.....	38
		Wybór rodzaju połączenia.....	38

Wybieranie stacji.....	39	Odbieranie połączeń prywatnych.....	47
Żądanie roamingu.....	39	Odrzucanie połączeń prywatnych.....	47
Blokada stacji wł./wył.....	40	Połączenia ogólne.....	47
Ograniczenie stacji.....	40	Inicjowanie połączeń ogólnych....	48
Trunking stacji.....	40	Odbieranie połączeń ogólnych....	48
Połączenia.....	41	Połączenia telefoniczne.....	49
Połączenia grupowe.....	41	Wykonywanie połączeń telefonicznych.....	49
Inicjowanie połączeń grupowych	41	Nawiązywanie połączeń przy pomocy przycisku programowalnego	50
Odbieranie połączeń grupowych..	42	Odbieranie połączeń telefonicznych jako wywołań ogólnych.....	51
Połączenia z rozgłaszaniem.....	43	Odbieranie połączeń telefonicznych jako wywołań grupowych.....	52
Nawiązywanie połączeń z rozgłaszaniem.....	43	Odbieranie połączeń telefonicznych jako wywołań indywidualnych.....	52
Odbieranie połączeń z rozgłaszaniem.....	44	Pierwszeństwo połączeń.....	53
Połączenie indywidualne.....	44	Głosowe przerywanie.....	53
Inicjowanie połączeń prywatnych.....	45		
Nawiązywanie połączenia prywatnego przy użyciu przycisku szybkiego połączenia...	46		
Otrzymywanie połączeń prywatnych.....	46		

Włączanie funkcji przerywania głosowego.....	54	Stały tryb wykrywania łączności Bluetooth.....	60
Funkcje zaawansowane.....	54	Sterowanie wieloma stacjami.....	61
Kolejka połączeń.....	54	Włączanie ręcznego wyszukiwania stacji.....	61
Połączenie priorytetowe.....	55	Blokada stacji wł./wył.....	61
Skanowanie grupy rozmówców.....	56	Przypomnienie kanału głównego.....	61
Włączanie/wyłączanie skanowania grupy rozmówców....	56	Wyciszyć przypomnienie kanału głównego.....	62
Lista grup odbiorców.....	57	Ustawianie nowego kanału głównego.....	62
Monitorowanie priorytetu.....	57	Zdalny nasłuch.....	62
Przynależność do wielu grup rozmówców.....	58	Inicjowanie monitora zdalnego.....	62
Odpowiedź.....	58	Ustawienia wskaźnika połączenia.....	63
Bluetooth.....	59	Wybierz Typ dzwonka alertu.....	63
Łączenie z urządzeniem Bluetooth.....	59	Konfigurowanie Typu wibracji.....	64
Odłączanie od urządzeń Bluetooth.....	60	Zwiększanie głośności dźwięku alarmu.....	64
Przełączanie ścieżki dźwięku pomiędzy wewnętrznym głośnikiem radiotelefonu a urządzeniem Bluetooth.....	60	Alert połączenia.....	64
		Inicjowanie alertów połączenia....	65
		Reagowanie na alerty połączenia.....	65
		Tryb wyciszony.....	65

Włączanie trybu wyciszenia.....	66	Włączanie lub wyłączanie zawieszenia odpowiedzi.....	75
Wyjście z Trybu wyciszenia.....	66	Zatrzymywanie/Ponawianie.....	76
Tryb awaryjny.....	67	Stałe wyłączenie radiotelefonu.....	76
Wysyłanie informacji alarmowych.....	68	Praca w pojedynkę.....	77
Wysyłanie informacji alarmowych z wywołaniem.....	69	Funkcje blokady hasła.....	77
Wysyłanie informacji alarmowych z żądaniem połączenia głosowego.....	71	Uzyskiwanie dostępu do radiotelefonów za pomocą haseł	77
Odbieranie informacji alarmowych.....	72	Odblokowywanie radiotelefonów ze stanu zablokowania.....	78
Wiadomość o statusie.....	72	Programowanie drogą radiową.....	78
Wysyłanie komunikatu o stanie....	73	Praca Wi-Fi.....	79
Wiadomości tekstowe.....	73	Włączanie i wyłączanie Wi-Fi.....	79
Krótkie wiadomości tekstowe	74	Podłączanie do punktu dostępowego sieci.....	80
Wysyłanie krótkich wiadomości tekstowych	74	Sprawdzanie stanu połączenia Wi-Fi.....	80
Prywatne.....	74	Narzędzia.....	81
Włączanie/wyłączanie prywatności.....	75	Sprawdzanie poziomu naładowania akumulatora.....	81
Zawieszenie odpowiedzi.....	75	Syntezator mowy Text-to-Speech.....	81

Ustawianie funkcji Text-to-Speech.....	82	Przycisk PTT.....	86
Włączenie lub wyłączenie funkcji akustycznego tłumika sprzężeń.....	82	Programowalne przyciski.....	86
Włączanie lub wyłączenie systemu globalnej nawigacji satelitarnej.....	82	Konfigurowalne funkcje radiotelefonu.....	87
Włączanie/wyłączenie dźwięków/alertów radiotelefonu.....	83	Konfigurowalne ustawienia/narzędzia.....	89
Poziomy mocy.....	83	Opis wskaźników statusu w trybie Connect Plus.....	89
Ustawianie poziomów mocy.....	83	Dioda LED.....	89
Włączanie lub wyłączenie płytki opcji.....	84	Sygnały wskaźnikowe.....	90
Włączanie i wyłączenie funkcji komunikatów głosowych.....	84	Sygnały alarmów.....	91
Przełączanie ścieżki dźwięku pomiędzy wewnętrznym głośnikiem radiotelefonu a akcesorium przewodowym.....	84	Przełączanie między trybami Connect Plus a pozostałymi.....	91
Włączanie lub wyłączenie dźwięku inteligentnego.....	85	Inicjowanie i odbieranie wywołań w trybie Connect Plus.....	91
Włączanie lub wyłączenie funkcji wzmocnienia głosu „r”.....	85	Wybieranie stacji.....	91
Część II. Praca w trybie Connect Plus.....	86	Żądanie roamingu.....	92
Dodatkowe elementy sterujące radiotelefonem w trybie Connect Plus.....	86	Blokada stacji wł./wył.....	92
		Wybieranie strefy.....	92
		Korzystanie z wielu sieci.....	93
		Wybór rodzaju połączenia.....	93
		Otrzymywanie i odbieranie połączeń radiowych.....	94







Otrzymywanie i odbieranie połączenia grupowego.....	94	Nawiązywanie połączenia prywatnego przy użyciu przycisku szybkiego połączenia.....	100
Otrzymywanie i odbieranie połączenia prywatnego.....	95	Zaawansowane funkcje w trybie Connect Plus	101
Odbieranie połączenia ogólnego stacji.....	96	Przypomnienie kanału głównego.....	101
Odbieranie prywatnego połączenia telefonicznego.....	96	Wyciszyć przypomnienie kanału głównego.....	101
Odbieranie prywatnego połączenia telefonicznego dla grupy rozmówców.....	97	Ustawianie nowego kanału głównego.....	101
Przychodzące połączenie telefoniczne wielogrupy.....	97	Automatyczne usuwanie awarii.....	101
Nawiązywanie połączeń radiowych.....	97	Oznaki wskazujące na użycie trybu Automatyczne redukowanie funkcjonalności.....	102
Nawiązywanie połączenia	97	Nawiązywanie/odbieranie połączeń w trybie zredukowanej funkcjonalności.....	103
Inicjowanie wywołania grupowego.....	98	Powrót do normalnego trybu pracy.....	104
Inicjowanie połączenia prywatnego.....	98	Skanowanie.....	104
Nawiązywanie połączenia zbiorczego stacji.....	99	Rozpoczynanie i kończenie skanowania.....	104
Inicjowanie połączenia z wielogrupą.....	99		



Odbieranie połączeń podczas skanowania.....	104	Ignorowanie zwrotnego połączenia alarmowego.....	113
Opis działania funkcji wyszukiwania.....	105	Inicjowanie połączenia alarmowego.....	114
Przeszukiwanie trybu Talkback.....	105	Inicjowanie połączenia alarmowego ze śledzeniem głosu.....	114
Edytowanie priorytetu dla grupy rozmówców.....	106	Inicjowanie alertu alarmowego...	115
Ustawienia wskaźnika połączenia.....	107	Wyjście z trybu awaryjnego.....	115
Wybierz Typ dzwonka alertu.....	107	Ręczne wyłączenie alarmów (o wypadku z udziałem człowieka).....	116
Konfigurowanie Typu wibracji....	108	Włączanie i wyłączenie alarmów Man Down.....	117
Zwiększanie głośności dźwięku alarmu.....	108	Resetowanie ręcznego wyłączenia alarmów.....	118
Alert połączenia.....	109	Funkcja sygnału lokalizacyjnego.....	118
Reagowanie na alerty połączenia.....	109	Włączanie i wyłączenie funkcji sygnału lokalizacyjnego.....	119
Wysyłanie alertu połączenia przy pomocy przycisku Szybkiego połączenia.....	109	Resetowanie funkcji sygnału lokalizacyjnego.....	119
Tryb wyciszony.....	109	Wiadomości tekstowe.....	119
Włączanie trybu wyciszenia.....	110	Wysyłanie szybkiej wiadomości tekstowej za pomocą przycisku szybkiego połączenia.....	120
Wyjście z Trybu wyciszenia.....	110		
Tryb awaryjny.....	111		
Odpowiadanie na połączenie alarmowe.....	113		

Prywatne.....	120	Komunikat głosowy.....	126
Nawiązywanie (szyfrowanego) połączenia z ochroną prywatności.....	121	Konfigurowanie funkcji syntezy mowy Text-to-Speech.....	126
Obsługa Bluetooth.....	121	Sprawdzanie poziomu naładowania akumulatora.....	127
Wyszukiwanie i łączenie urządzeń Bluetooth.....	122	Inteligentny dźwięk.....	127
Rozłączanie urządzenia Bluetooth.....	123	Włączenie lub wyłączenie funkcji akustycznego tłumika sprzężeń.....	127
Przełączanie ścieżki dźwięku pomiędzy wewnętrznym głośnikiem radiotelefonu a urządzeniem Bluetooth.....	123	Włączanie i wyłączanie GNSS.....	128
Stały tryb wykrywania łączności Bluetooth.....	123	Część III. Inne systemy.....	129
Praca Wi-Fi.....	123	Przycisk Push-to-Talk.....	129
Włączanie i wyłączanie Wi-Fi.....	124	Programowalne przyciski.....	129
Podłączanie do punktu dostępowego sieci.....	124	Konfigurowalne funkcje radiotelefonu... ..	129
Narzędzia.....	125	Konfigurowalne ustawienia/narzędzia..	132
Włączanie/wyłączanie dźwięków/ alertów radiotelefonu.....	125	Wskazniki statusu.....	132
Konfigurowanie poziomu mocy.....	126	Wskazniki LED.....	132
		Sygnały.....	133
		Sygnały wskaźnikowe.....	134
		Sygnały dźwiękowe.....	134
		Wybór strefy i kanału.....	134
		Wybieranie stref.....	135
		Wybieranie kanałów.....	135

Połączenia.....	135	Odbieranie połączeń telefonicznych jako wywołań indywidualnych 	143
Połączenia grupowe.....	135	Odbieranie połączeń telefonicznych jako wywołań grupowych 	143
Inicjowanie połączeń grupowych	136	Odbieranie połączeń telefonicznych jako wywołań ogólnych 	144
Odbieranie połączeń grupowych	136	Kończenie połączenia radiowego 	144
Połączenia prywatne 	137	Funkcje zaawansowane.....	145
Inicjowanie połączeń prywatnych 	137	Bluetooth.....	145
Odbieranie połączeń prywatnych 	138	Łączenie z urządzeniem Bluetooth.....	146
Połączenia ogólne.....	139	Odłączanie od urządzeń Bluetooth.....	146
Inicjowanie połączeń ogólnych..	139	Przełączanie ścieżki dźwięku pomiędzy wewnętrznym głośnikiem radiotelefonu a urządzeniem Bluetooth.....	146
Odbieranie połączeń ogólnych...	139	Stały tryb wykrywania łączności Bluetooth.....	147
Połączenia selektywne 	140	Sterowanie wieloma stacjami.....	147
Inicjowanie połączeń selektywnych.....	140		
Odbieranie połączeń selektywnych 	141		
Połączenia telefoniczne 	141		
Wykonywanie połączeń telefonicznych 	142		

Włączanie ręcznego wyszukiwania stacji.....	147	Odbieranie transmisji podczas skanowania.....	152
Blokada stacji wł./wył.....	147	Eliminacja kanałów niepożądanych.....	153
Talkaround.....	148	Przywracanie kanałów niepożądanych.....	153
Przełączanie między trybem Talkaround i przemiennika.....	148	Skanowanie głosujące 	153
Funkcja nasłuchu.....	148	Ustawienia wskaźnika połączenia.....	154
Nasłuch kanałów.....	148	Wybierz Typ dzwonka alertu.....	154
Otwarty monitor.....	149	Konfigurowanie Typu wibracji....	155
Włączanie i wyłączenie stałego nasłuchu.....	149	Zwiększanie głośności dźwięku alarmu.....	155
Przypomnienie kanału głównego.....	149	Alert połączenia.....	155
Wyciszyć przypomnienie kanału głównego.....	150	Reagowanie na alerty połączenia.....	156
Ustawianie nowego kanału głównego.....	150	Inicjowanie alertów połączenia..	156
Zdalny nasłuch.....	150	Tryb wyciszony.....	156
Inicjowanie monitora zdalnego...	150	Włączanie trybu wyciszenia.....	156
Listy skanowania.....	151	Wyjście z Trybu wyciszenia.....	157
Skanowanie.....	151	Tryb awaryjny.....	158
Włączanie/wyłączenie skanowania.....	152	Wysyłanie informacji alarmowych.....	159

Wysyłanie informacji alarmowych z wywołaniem.....	160	Prywatne 	165
Sygnaly alarmowe z funkcją awaryjnej aktywacji mikrofonu...	161	Włączanie/wyłączanie prywatności 	166
Wysyłanie informacji alarmowych z żądaniem połączenia głosowego 	162	Zawieszenie odpowiedzi.....	166
Odbieranie informacji alarmowych.....	162	Włączanie lub wyłączanie zawieszenia odpowiedzi.....	167
Wyjście z trybu awaryjnego po otrzymaniu sygnału alarmowego.....	162	Praca w pojedynkę.....	167
Ponowne inicjowanie trybu alarmowego.....	162	Funkcje blokady hasła.....	168
Wyjście z trybu awaryjnego.....	163	Uzyskiwanie dostępu do radiotelefonów za pomocą haseł.....	168
Brak ruchu.....	163	Odblokowywanie radiotelefonów ze stanu zablokowania.....	168
Włączenie lub wyłączenie funkcji Brak ruchu.....	164	System ARTS (Auto-Range Transponder System) 	169
Wiadomości tekstowe.....	164	Programowanie drogą radiową 	169
Krótkie wiadomości tekstowe 	165	Zawieszenie transmisji.....	170
Wysyłanie krótkich wiadomości tekstowych 	165	Praca Wi-Fi.....	170
		Włączanie i wyłączanie Wi-Fi.....	170
		Podłączanie do punktu dostępowego sieci.....	171
		Narzędzia.....	172

Sprawdzanie poziomu naładowania akumulatora.....	172	Przełączanie ścieżki dźwięku pomiędzy wewnętrznym głośnikiem radiotelefonu a akcesorium przewodowym.....	176
Elastyczna lista odbioru 	172	Włączanie lub wyłączanie dźwięku inteligentnego.....	177
Włączanie lub wyłączanie Elastycznej listy odbioru.....	172	Włączanie lub wyłączanie funkcji wzmocnienia głosu „r”.....	177
Synteza mowy Text-to-Speech.....	173	Gwarancja na akumulatory i ładowarki.....	178
Ustawianie funkcji Text-to-Speech.....	173	Gwarancja jakości wykonania.....	178
Włączanie i wyłączanie funkcji tłumienia sprzężenia akustycznego 	173	Gwarancja pojemności.....	178
Włączanie lub wyłączanie systemu globalnej nawigacji satelitarnej.....	173	Ograniczona gwarancja.....	179
Włączanie/wyłączanie dźwięków/alertów radiotelefonu.....	174	MOTOROLA SOLUTIONS COMMUNICATION PRODUCTS.....	179
Poziomy mocy.....	174	I. Co obejmuje gwarancja i przez jaki okres?..	179
Ustawianie poziomów mocy.....	174	II. POSTANOWIENIA OGÓLNE:.....	180
Nadawanie uruchamiane głosem.....	175	III. PRZEPISY PAŃSTWOWE:.....	180
Włączanie lub wyłączanie funkcji nadawania uruchamianego głosem.....	175	IV. JAK DOKONAĆ NAPRAWY GWARANCYJNEJ:.....	180
Włączanie lub wyłączanie płytki opcji... ..	176	V. CZEGO NIE OBEJMUJE GWARANCJA....	181
Włączanie i wyłączanie funkcji komunikatów głosowych.....	176	VI. POSTANOWIENIA PATENTOWE I DOTYCZĄCE OPROGRAMOWANIA:.....	182
		VII. PRAWO WŁAŚCIWE:.....	183

Ważne informacje dotyczące bezpieczeństwa

Informacje na temat bezpieczeństwa produktu i działania fal radiowych dla radiotelefonów przenośnych

UWAGA!

Użytkowanie tego radiotelefonu jest ograniczone wyłącznie do celów zawodowych. Zgodnie z obowiązującymi normami i przepisami przed rozpoczęciem korzystania z urządzenia należy zapoznać się z podręcznikiem „Informacje na temat bezpieczeństwa produktu i działania fal radiowych dwukierunkowych radiotelefonów przenośnych”, który zawiera instrukcje gwarantujące bezpieczne użytkowanie oraz uwagi dotyczące energii o częstotliwości radiowej.

Radiotelefon został tak zaprojektowany, aby mógł z niego korzystać przeciętny użytkownik. Zgodnie z obowiązującymi normami i przepisami przed rozpoczęciem korzystania z urządzenia należy zapoznać się z podręcznikiem „Informacje na temat bezpieczeństwa produktu i działania fal radiowych dwukierunkowych radiotelefonów przenośnych”, który zawiera instrukcje

gwarantujące bezpieczne użytkowanie oraz uwagi dotyczące energii o częstotliwości radiowej.

W celu uzyskania listy zatwierdzonych przez firmę Motorola Solutions anten oraz innych akcesoriów należy odwiedzić następującą stronę internetową:

Aby uzyskać listę zatwierdzonych przez firmę Motorola Solutions anten, akumulatorów oraz innych akcesoriów, należy odwiedzić następującą stronę internetową:

<http://www.motorolasolutions.com>

Wersja oprogramowania

Wszystkie funkcje opisane poniżej są obsługiwane przez oprogramowanie w wersji **R02.09.00.0000R01.00.00** lub nowszej.

Dodatkowych informacji udzieli sprzedawca lub administrator systemu.

Prawa autorskie

Produkty firmy Motorola Solutions opisane w tym dokumencie mogą obejmować autorskie programy komputerowe firmy Motorola Solutions. Prawo w Stanach Zjednoczonych i innych krajach zapewnia firmie Motorola Solutions pewne wyłączne prawa do programów komputerowych chronionych prawem autorskim. Wszelkie chronione prawem autorskim programy firmy Motorola Solutions zawarte w produktach Motorola opisanych w tym dokumencie nie mogą być kopiowane ani reprodukowane w jakikolwiek sposób bez wyraźnej pisemnej zgody firmy Motorola Solutions.

© 2018 Motorola Solutions, Inc. Wszelkie prawa zastrzeżone.

Żadna część niniejszego dokumentu nie może być powielana, przesyłana, przechowywana w systemie wyszukiwania danych ani tłumaczona na żaden język lub język komputerowy, w jakiegokolwiek formie i w jakikolwiek sposób, bez uprzedniej pisemnej zgody firmy Motorola Solutions, Inc.

Ponadto zakup produktów firmy Motorola Solutions nie może być uważany za przekazanie – w sposób bezpośredni, dorozumiany, na podstawie wcześniejszych oświadczeń lub w jakikolwiek inny – licencji chronionych

prawami autorskimi, patentami lub zgłoszeniami patentowymi, należących do firmy Motorola Solutions. Wyjątek stanowi zwykła, niewyłączna, wolna od opłat licencja, jaka zgodnie z prawem jest skutkiem transakcji sprzedaży produktu.

Zastrzeżenie

Należy pamiętać, że niektóre z funkcji, instalacje i możliwości opisane w tym dokumencie mogą nie mieć zastosowania do lub nie być licencjonowane do użytku z określonym systemem, lub mogą być zależne od cech określonej przewoźnej jednostki abonenckiej lub konfiguracji niektórych parametrów. Aby uzyskać więcej informacji, należy zwrócić się do osoby kontaktowej firmy Motorola Solutions.

Znaki towarowe

MOTOROLA, MOTO, MOTOROLA SOLUTIONS oraz stylizowane logo M są znakami towarowymi lub zastrzeżonymi znakami towarowymi firmy Motorola Trademark Holdings, LLC i są używane na licencji. Wszystkie inne znaki towarowe należą do odpowiednich właścicieli.

Dyrektywa Unii Europejskiej (UE) dotycząca zużytego sprzętu elektrycznego i elektronicznego (WEEE)



■ Dyrektywa WEEE wymaga, aby produkty sprzedawane do krajów Unii Europejskiej były oznaczone etykietą z symbolem przekreślonego kosza, umieszczoną na urządzeniu (lub, w niektórych przypadkach, na opakowaniu).

Zgodnie z definicją dyrektywy WEEE etykieta z symbolem przekreślonego kosza oznacza, że klienci i użytkownicy końcowi w krajach UE nie mogą wyrzucać sprzętu ani akcesoriów elektrycznych i elektronicznych wraz z odpadami gospodarczymi.

Klienci i użytkownicy końcowi w krajach Unii Europejskiej powinni uzyskać informacje na temat zbiórki odpadów w danym państwie u miejscowego sprzedawcy urządzeń lub w centrum serwisowym.

Prawa autorskie do oprogramowania komputerowego

Produkty firmy Motorola Solutions opisane w tym podręczniku mogą obejmować autorskie oprogramowanie firmy Motorola Solutions umieszczone w pamięci półprzewodnikowej lub na innych nośnikach. Prawo Stanów Zjednoczonych Ameryki Północnej i innych krajów chroni interes firmy Motorola Solutions w zakresie wyłączności własności programów komputerowych, w tym m.in. wyłącznego prawa do kopiowania lub reprodukcji w dowolnej formie programów komputerowych objętych prawami autorskimi. Zgodnie z powyższym, żaden program komputerowy firmy Motorola Solutions objęty prawami autorskimi, zawarty w urządzeniach firmy Motorola Solutions opisywanych w niniejszym podręczniku, nie może być skopiowany, powielony, poddany modyfikacji, przetwarzaniu wstecznemu lub dystrybucji w jakiegokolwiek formie bez uzyskania wyraźnej pisemnej zgody firmy Motorola Solutions. Ponadto zakup produktów firmy Motorola Solutions nie może być uważany za przekazanie – w sposób bezpośredni, dorozumiany, na podstawie wcześniejszych oświadczeń lub w jakikolwiek inny – licencji chronionych prawami autorskimi, patentami lub

zgłoszeniami patentowymi, należących do firmy Motorola Solutions. Wyjątek stanowi zwykła, niewyłączna, wolna od opłat licencja, jaka zgodnie z prawem jest skutkiem transakcji sprzedaży produktu.

Technologia kodowania głosu AMBE+2™ wykorzystana w tym produkcie jest chroniona przez prawa firmy Digital Voice Systems Inc. dotyczące własności intelektualnej, z prawami patentowymi i autorskimi oraz tajemnicą handlową włącznie.

Technologia kodowania głosu jest licencjonowana wyłącznie do użytku z tym wyposażeniem komunikacyjnym. Zabronione jest dekompilowanie, inżynieria wsteczna lub demontowanie kodu obiektowego albo konwertowanie go w inny sposób do czytelnej formy przez użytkowników korzystających z powyższej technologii.

U.S. Nr partii: 5,870,405, 5,826,222, 5,754,974, 5,701,390, 5,715,365, 5,649,050, 5,630,011, 5,581,656, 5,517,511, 5,491,772, 5,247,579, 5,226,084 i 5,195,166.

Środki ostrożności

Przeñośny cyfrowy radiotelefon serii MOTOTRBO spełnia normę IP67, która wymaga, aby urządzenie było odporne na niekorzystne warunki polowe, np. zanurzenie w wodzie. Ta sekcja opisuje niektóre podstawowe środki ostrożności. Radiotelefon spełnia wymagania techniczne dla stopnia ochrony IP54, co sprawi, że będzie odporny na niekorzystne warunki w terenie, np. na działanie wody i kurzu.



PRZESTROGA:

Radiotelefonu nie wolno demontować. Może to spowodować uszkodzenie uszczelek i utratę szczelności urządzenia. Konserwację należy przeprowadzać w serwisie, wyposażonym w sprzęt do testowania i wymiany uszczelek radiotelefonu.

- Jeżeli urządzenie wpadnie do wody, należy nim potrząsnąć, aby osuszyć zamoczony głośnik i mikrofon. Woda może obniżyć wydajność pracy urządzenia.
- Jeżeli akumulator radiotelefonu był narażony na działanie wody, przed jego ponownym montażem należy oczyścić i wysuszyć styki zarówno akumulatora, jak i radiotelefonu. Pozostałości wody mogą spowodować spięcie.

- Jeżeli radiotelefon został zanurzony w substancji powodującej korozję (np. woda morska), należy urządzenie oraz akumulator wymyć w słodkiej wodzie, a następnie osuszyć.
- Do czyszczenia zewnętrznych powierzchni radiotelefonu należy stosować roztwór łagodnego płynu do mycia naczyń i słodkiej wody (np. jedna łyżeczka detergentu na 4 l wody).
- Nie przetykaj otworu wentylacyjnego umieszczonego na obudowie radia poniżej styków akumulatora. Służy on do wyrównania ciśnienia wewnątrz urządzenia. W przeciwnym wypadku może dojść do utraty szczelności radiotelefonu.
- Nie zaklejaj ani nie zasłaniaj w żaden sposób tego otworu.
- Dbaj o to, aby do otworu nie dostały się żadne tłuste substancje.
- Radiotelefon z właściwie zamontowaną anteną może zostać zanurzony w wodzie do głębokości 1 metra, na maksymalnie 30 minut. Przekroczenie limitu czasu lub niezamontowanie anteny może spowodować uszkodzenie radiotelefonu.
- Podczas czyszczenia urządzenia nie korzystaj ze sprężonych środków w aerozolu – w ten sposób możesz

przekroczyć dopuszczalne ciśnienie, a woda dostanie się do środka.

- Dbaj o to, żeby radiotelefon był czysty i unikaj kontaktu z wodą, aby zapewnić prawidłową pracę oraz wydajność urządzenia.
- Do czyszczenia zewnętrznych powierzchni radiotelefonu należy stosować roztwór łagodnego płynu do mycia naczyń i słodkiej wody (np. jedna łyżeczka detergentu na 4 l wody).
- Powierzchnie te należy czyścić zawsze, gdy kontrola wzrokowa wykaże obecność smug, smaru lub zabrudzeń.



PRZESTROGA:

Działanie niektórych środków chemicznych oraz ich oparów może spowodować uszkodzenie tworzyw sztucznych. Należy unikać korzystania z preparatów w aerozolu, środków do czyszczenia tunerów i innych substancji chemicznych.

Wprowadzenie

Niniejszy podręcznik użytkownika opisuje funkcje Twoich radiotelefonów.

Lokalny dystrybutor lub administrator systemu może dostosować radiotelefon zgodnie z Twoimi wymaganiami. Dodatkowych informacji udzieli sprzedawca lub administrator systemu.

Skontaktuj się z lokalnym dystrybutorem lub administratorem systemu, aby uzyskać następujące informacje:

- Czy radiotelefon jest zaprogramowany z uwzględnieniem ustawień wstępnych kanałów konwencjonalnych?
- Które przyciski zostały zaprogramowane w celu zapewnienia dostępu do innych funkcji?
- Jakie opcjonalne akcesoria mogą być zgodne z wymaganiami użytkownika?
- Jakie są najlepsze praktyki wykorzystania radiotelefonu w celu zapewnienia efektywnej komunikacji?
- Jakie procedury konserwacji pomagają przedłużyć okres eksploatacji radiotelefonu?

Informacje dotyczące ikon

Ikony używane w niniejszej instrukcji oznaczają funkcje obsługiwane w standardowym trybie analogowym lub cyfrowym.



Oznacza funkcję obsługiwaną **wyłącznie w standardowym trybie analogowym**.



Oznacza funkcję obsługiwaną **wyłącznie w standardowym trybie cyfrowym**.

Obie ikony nie wyświetlają się dla funkcji dostępnych w **obu** trybach standardowych – analogowym i cyfrowym.

Tryby konwencjonalny analogowy i cyfrowy

Każdy kanał radiotelefonu można skonfigurować jako konwencjonalny kanał analogowy lub cyfrowy.

Niektóre funkcje nie są dostępne podczas przełączania z trybu cyfrowego na analogowy.

Niektóre funkcje radiotelefonu są dostępne zarówno w trybie analogowym, jak i cyfrowym. Niewielkie różnice w działaniu poszczególnych funkcji **nie** wpływają na ogólne parametry i wydajność urządzenia.



UWAGA:

Radiotelefon przełącza się również pomiędzy trybem analogowym a cyfrowym podczas wyszukiwania w dwóch trybach. Dodatkowe informacje: [Skanowanie na str. 151](#).

IP Site Connect

Funkcja pozwala na rozszerzenie łączności konwencjonalnej poza zasięg jednej stacji, łącząc wiele z nich w sieć protokołów internetowych (IP). Jest to konwencjonalny tryb dla wielu stacji.

Gdy radiotelefon opuszcza zasięg jednej stacji i wchodzi w zasięg innej, łączy się on z przemiennikiem nowej stacji, aby wysyłać lub odbierać połączenia/transmisję danych. Odbywa się to automatycznie lub poprzez obsługę ręczną, w zależności od ustawień.

W przypadku automatycznego wyszukiwania stacji radiotelefon skanuje wszystkie dostępne stacje, gdy sygnał

z obecnej stacji jest słaby lub gdy radiotelefon nie wykrywa żadnego sygnału z obecnej stacji. Następnie radiotelefon synchronizuje się z przemiennikiem o najsilniejszej wartości wskaźnika siły odbieranego sygnału (RSSI).

Po wybraniu ręcznej zmiany ustawień urządzenie szuka kolejnej dostępnej w zasięgu stacji z listy roamingowej (choć niekoniecznie o najsilniejszym sygnale), a następnie się z nią łączy.



UWAGA:

Dla każdego kanału można włączyć albo Skanowanie, albo Roaming – nigdy obie funkcje jednocześnie.

Kanały, dla których włączono tę funkcję, można dodać do wybranej listy roamingowej. Radiotelefon automatycznie przeszukuje kanały na liście roamingowej, aby zlokalizować najlepszą stację. Lista roamingowa obsługuje maksymalnie 16 kanałów (łącznie z wybranym kanałem).



UWAGA:

Wpisów na liście nie można dodawać ani usuwać ręcznie. Dodatkowych informacji udzieli sprzedawca lub administrator systemu.

Capacity Plus

Capacity Plus to podstawowy poziom systemu trunkingowego dla jednej lub wielu stacji. Dynamiczny trunking dla pojedynczej i wielu stacji oferuje lepszą wydajność i zasięg sieci.

Capacity Plus — Pojedyncza stacja

Capacity Plus — Pojedyncza stacja to konfiguracja trunkingowa systemu radiowego MOTOTRBO, która korzysta z określonej puli kanałów do obsługi setek użytkowników i nawet 254 grup. Funkcja ta pozwala na skuteczne wykorzystywanie dostępnej liczby zaprogramowanych kanałów w trybie przemiennika.

W przypadku naciśnięcia przycisku programowalnego do obsługi funkcji niedostępnej w Capacity Plus — Pojedyncza stacja zostanie wyemitowany dźwięk ostrzegawczy.

Radiotelefon ma również funkcje dostępne w konwencjonalnym trybie cyfrowym, IP Site Connect i Capacity Plus — Pojedyncza stacja. Jednak niewielkie różnice w działaniu poszczególnych funkcji nie wpływają na ogólne parametry i wydajność urządzenia.

Szczegółowe informacje na temat tej konfiguracji można uzyskać u sprzedawcy lub administratora systemu.

Capacity Plus — Wiele stacji

Capacity Plus — Wiele stacji, to wielokanałowa konfiguracja łączności trunkingowej z obsługą wielu stacji systemu MOTOTRBO. Łączy w sobie najlepsze cechy konfiguracji Capacity Plus i IP Site Connect.

System Capacity Plus — Wiele stacji pozwala na rozszerzenie łączności trunkingowej poza zasięg jednej stacji, łącząc się z różnymi dostępnymi stacjami połączonymi za pomocą sieci IP. Daje ona również lepszą przepustowość dzięki łącznemu wykorzystaniu dostępnych zaprogramowanych kanałów, obsługiwanych przez każdą dostępną stację.

Gdy radiotelefon opuszcza zasięg jednej stacji i wchodzi w zasięg innej, łączy się on z przemiennikiem nowej stacji, aby wysłać lub odbierać połączenia/transmisję danych. Zależnie od skonfigurowanych ustawień radiotelefon jest przełączany automatycznie lub ręcznie.

Po wybraniu automatycznej zmiany ustawień, gdy sygnał aktualnie używanej stacji jest słaby lub nie można uzyskać sygnału aktualnie używanej stacji, urządzenie skanuje wszystkie dostępne stacje. Następnie synchronizuje się ono z przemiennikiem o najsilniejszej wartości RSSI.

Po wybraniu ręcznej zmiany ustawień urządzenie szuka kolejnej dostępnej w zasięgu sieci z listy roamingowej

(choć niekoniecznie o najsilniejszym sygnale), a następnie się z nią łączy.

Kanały z włączonym systemem Capacity Plus — Wiele stacji można dodać do dowolnej listy roamingowej.

Radiotelefon przeszukuje te kanały w trakcie automatycznego roamingu, aby wyszukać najlepsze miejsce.



UWAGA:

Wpisów na liście nie można dodawać ani usuwać ręcznie. Dodatkowych informacji udzieli sprzedawca lub administrator systemu.

Podobnie jak w systemie Capacity Plus — Pojedyncza stacja, ikony funkcji nie mających zastosowania w Capacity Plus — Wiele stacji nie są dostępne w menu. W przypadku naciśnięcia przycisku programowalnego do obsługi funkcji niedostępnej w systemie Capacity Plus — Wiele stacji zostanie wyemitowany dźwięk ostrzegawczy.

Podstawowe operacje

Ten rozdział opisuje działania ułatwiające rozpoczęcie korzystania z radiotelefonu.

Ładowanie akumulatora

Radiotelefon jest zasilany akumulatorem nikielowo-metalowo-wodorkowym (NiMH) lub litowo-jonowym (Li-Ion).

- Aby uniknąć naruszenia warunków gwarancji i uszkodzeń, należy ładować akumulator przy użyciu ładowarki firmy Motorola Solutions dokładnie tak, jak opisano w instrukcji obsługi ładowarki.

Wszystkie ładowarki są przeznaczone wyłącznie do akumulatorów zatwierdzonych przez firmę Motorola Solutions. Pozostałe akumulatory mogą nie reagować na ładowanie. Firma Motorola Solutions zaleca pozostawienie wyłączonego radiotelefonu podczas ładowania.

- Aby zapewnić optymalną żywotność i odpowiednie parametry akumulatora, należy ładować akumulator IMPRES za pomocą ładowarki IMPRES™. Akumulatory IMPRES ładowane wyłącznie za pomocą ładowarek IMPRES otrzymują 6-miesięczne

przedłużenie gwarancji na pojemność ponad okres gwarancji dla standardowych akumulatorów Motorola Solutions Premium.

- Aby zapewnić jak najlepszą wydajność, nowy akumulator należy ładować od 14 do 16 godzin przed pierwszym użyciem.

Montaż akumulatora

Postępuj zgodnie z procedurą, aby podłączyć baterię do radiotelefonu.

Ta funkcja niedopasowania akumulatora jest dostępna wyłącznie dla akumulatorów IMPRES i dla innych akumulatorów z numerem zestawu zaprogramowanym w pamięci EEPROM.

Jeśli radiotelefon jest połączony z niewłaściwym akumulatorem, pojawi się niski ostrzegawczy sygnał dźwiękowy, dioda LED będzie migać na czerwono i zabrmi powiadomienie głosowe/dźwięk syntezy mowy. Niewłaściwy typ akumulatora, jeżeli CPS obsługuje powiadomienia głosowe/dźwięki syntezy mowy.

Certyfikacja radiotelefonu przestaje obowiązywać, jeśli użytkownik podłączy akumulator zgodny z wymogami UL do radiotelefonu zgodnego z wymogami FM lub na odwrót. Radiotelefon może zostać zaprogramowany za pomocą

oprogramowania CPS, aby ostrzec przed takim niedopasowaniem akumulatora. Skontaktuj się ze sprzedawcą lub administratorem systemu, aby ustalić, w jaki sposób został zaprogramowany radiotelefon.

- 1 Ustaw akumulator zgodnie z prowadnicami na tylnym panelu obudowy radiotelefonu.
-
- 2 Dociśnij mocno akumulator i przesun go do góry, tak aby został zablokowany w odpowiednim położeniu.

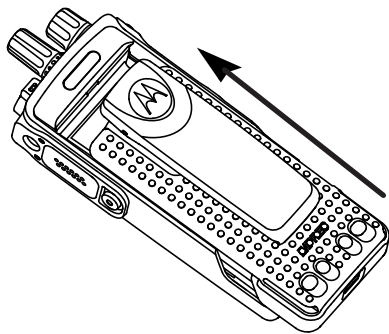

- 3 Przesun zatrząsk akumulatora do położenia zablokowanego.
-

- 4 Aby wyjąć akumulator, wyłącz radiotelefon. Przesun zatrząsk akumulatora oznaczony literą **A**, aby zwolnić blokadę, a następnie przytrzymaj oraz przesun akumulator w dół i wysun z prowadnic.

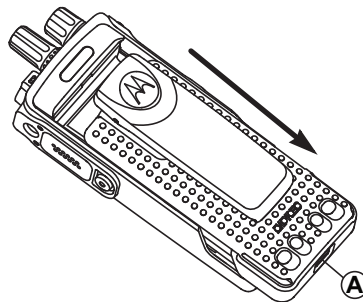

Podłączanie anteny

Postępuj zgodnie z procedurą, aby podłączyć antenę do radiotelefonu.

Upewnij się, że radiotelefon jest wyłączony.

Wsuń antenę w złącze i obróć w prawo do oporu, aby możliwie najlepiej chronić ją przed wodą i kurzem.

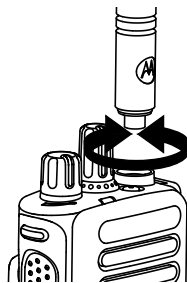
**UWAGA:**

Aby wyjąć antenę, należy obrócić ją w lewo.

**PRZESTROGA:**

Jeżeli konieczna jest wymiana anteny, należy korzystać tylko z anten MOTOTRBO. Ignorowanie tego zalecenia może być przyczyną uszkodzenia radiotelefonu.

Montaż futerału

Postępuj zgodnie z procedurą, aby przymocować futerał do radiotelefonu.

- 1 Ustaw prowadnice futerału odpowiednio do rowków na akumulatorze.

- 2 Naciśnij w dół, aż usłyszysz kliknięcie zatrzasku.

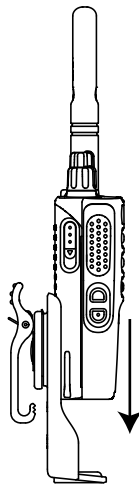

Nakładanie (przeciwpyłowej) osłony złącza uniwersalnego

Złącze uniwersalne znajduje się na bocznym panelu obudowy radiotelefonu po stronie anteny. Służy do podłączania akcesoriów MOTOTRBO do radiotelefonu.

Postępuj zgodnie z procedurą, aby przymocować osłonę przeciwpyłową do radiotelefonu.

Osiłonę przeciwpyłową należy nakładać, gdy nie korzysta się ze złącza uniwersalnego.

- 1 Umieść ścięty koniec pokrywy w szczelinach powyżej złącza uniwersalnego.
- 2 Przyciśnij pokrywę przeciwpyłową w dół, aby zamocować ją prawidłowo na złączu uniwersalnym.

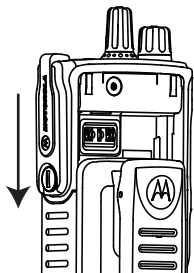

- 3 Zabezpiecz pokrywę złącza, obracając śrubę skrzydełkową w prawo.

Czyszczenie (przeciwpyłowej) osłony złącza uniwersalnego

Jeśli radiotelefon zostanie narażony na działanie wody, należy osuszyć złącze uniwersalne przed podłączeniem akcesorium lub wymianą osłony przeciwpyłowej. Jeśli radiotelefon zostanie narażony na działanie słonej wody lub substancji zanieczyszczających, należy wykonać poniższą procedurę czyszczenia.

- 1 Zmieszaj jedną łyżkę stołową łagodnego płynu do mycia naczyń z ok. 3,8 l wody do w celu stworzenia 0,5% roztworu.
- 2 Za pomocą roztworu wyczyść tylko zewnętrzne powierzchnie radiotelefonu. Stosuj oszczędnie roztwór myjący, używając do tego sztywnego pędzla o krótkim, niemetalowym włosiu.
- 3 Dokładnie osusz radiotelefon za pomocą miękkiej, niestrzępiącej się ściereczki. Upewnij się, że powierzchnie styków złącza uniwersalnego są czyste i suche.

4 Zastosuj środek czyszczący Deoxit Gold lub pióro ze smarem (CAIG Labs, nr katalogowy G100P) na stykach złącza uniwersalnego.

5 Podłącz akcesorium do złącza uniwersalnego, aby sprawdzić połączenie.



UWAGA:

Nie zanurzaj radiotelefonu w wodzie. Upewnij się, że nadmiar detergentu nie dostał się do wnętrza złącza uniwersalnego, elementów sterujących lub wyżłobień.

W celach konserwacyjnych należy czyścić radiotelefon raz w miesiącu. W przypadku pracy w bardziej niekorzystnych warunkach, takich jak rafinerie lub środowisko morskie z dużą ilością soli, należy częściej wykonywać czyszczenie radiotelefonu.

Zdejmowanie (przeciwpyłowej) osłony złącza uniwersalnego

Postępuj zgodnie z procedurą, aby zdjąć osłonę przeciwkurzową z radiotelefonu.

1 Naciśnij zatrzask w dół.

2 Unieś pokrywę i zsuń ją ze złącza uniwersalnego w celu jej zdemontowania.

Osłonę przeciwpyłową należy nakładać, gdy nie korzysta się ze złącza uniwersalnego.

Włączanie radiotelefonu

Postępuj zgodnie z procedurą, aby włączyć radiotelefon.

Obróć **pokrętło sterujące Wł./Wył./Regulacja głośności** w prawo, aż usłyszysz kliknięcie.

Jeżeli się powiedzie:

- Zostanie wyemitowany sygnał.
- Zielona dioda LED zapala się.

Jeśli funkcja dźwięków/alertów jest wyłączona, sygnał uruchamiania nie zostanie wyemitowany.

**UWAGA:**

Podczas początkowego uruchomienia po aktualizacji oprogramowania do wersji **R02.07.00.0000** lub nowszej, aktualizacja oprogramowania sprzętowego GNSS zajmuje 20 sekund. Po aktualizacji radiotelefon zostanie zresetowany i włączony. Aktualizacja oprogramowania sprzętowego jest dostępna wyłącznie dla modeli przenośnych z najnowszą wersją konfiguracji programowej i sprzętowej.

Sprawdź baterię, jeśli radiotelefon nie włącza się. Upewnij się, że jest on naładowany i prawidłowo zainstalowany. Skontaktuj się ze sprzedawcą, jeśli radiotelefon nadal się nie włącza.

Wyłączanie radiotelefonu

Postępuj zgodnie z procedurą, aby wyłączyć radiotelefon.

Obróć **pokrętło sterujące Wł./Wyl./Regulacja głośności** w lewo, aż usłyszysz kliknięcie.

Regulacja głośności

Postępuj zgodnie z procedurą, aby zmienić głośność radiotelefonu.

Wykonaj jedną z następujących czynności:

- Obróć **pokrętło włączania/wyłączania/regulacji głośności** w prawo, aby zwiększyć głośność.
- Obróć **pokrętło włączania/wyłączania/regulacji głośności** w lewo, aby zmniejszyć głośność.

**UWAGA:**

W radiotelefonie można zaprogramować minimalną głośność. Nie będzie można wyciszyć urządzenia poniżej tej wartości. Dodatkowych informacji udzieli sprzedawca lub administrator systemu.

Elementy sterujące radiotelefonu

Ten rozdział wyjaśnia działanie przycisków i funkcji sterujących radiotelefonu.

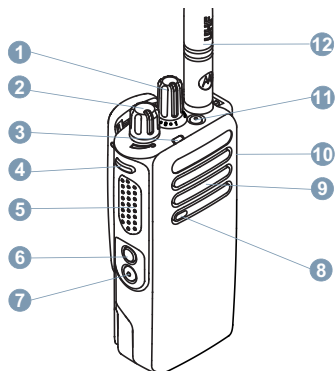

- 1 Pokrętko wyboru kanałów
- 2 Pokrętko włączania/wyłączenia/regulacji głośności
- 3 Dioda LED
- 4 Przycisk boczny 1¹

- 5 Przycisk Push-to-Talk (PTT)
- 6 Przycisk boczny 2¹
- 7 Przycisk boczny 3¹
- 8 Mikrofon
- 9 Głośnik
- 10 Uniwersalne złącze akcesoriów
- 11 Przycisk alarmowy¹
- 12 Antena

¹ Te przyciski są programowalne.

Obsługa systemu Capacity Max

Capacity Max to system trunkingowy oparty na kanale sterującym. Funkcje, które są dostępne dla użytkowników radiotelefonu w ramach tego systemu są opisane w tym rozdziale.

Przycisk Push-to-Talk

Przycisk Push-to-Talk (**PTT**) służy dwóm podstawowym celom.

- Po nawiązaniu połączenia przycisk **PTT** umożliwia nadawanie do innych radiotelefonów uwzględnionych w danym połączeniu. Mikrofon jest włączany po naciśnięciu przycisku **PTT**.
- Jeżeli połączenie nie zostało nawiązane, przycisk **PTT** umożliwia zainicjowanie nowego połączenia.

Naciśnij dłużej przycisk **PTT**, aby rozmawiać. Aby słuchać, zwolnij przycisk **PTT**.

Jeśli została włączona opcja Sygnał zezwolenia na rozmowę, przed rozpoczęciem rozmowy zaczekaj na zakończenie emisji krótkiego sygnału ostrzegawczego.

Programowalne przyciski

W zależności od długości naciśnięcia przycisku, sprzedawca może zaprogramować przyciski jako skróty do funkcji radiotelefonu.

Krótkie naciśnięcie

Szybkie naciśnięcie i zwolnienie przycisku.

Naciśnij i przytrzymaj przycisk

Naciśnięcie i przytrzymanie przez zaprogramowany czas.



UWAGA:

Więcej informacji na temat zaprogramowanego czasu naciśnięcia **przycisku alarmowego**: [Tryb awaryjny na str. 158](#).

Konfigurowalne funkcje radiotelefonu

Sprzedawca lub administrator systemu może przypisać do programowalnych przycisków następujące funkcje radiotelefonu.

Przełączanie audio

Przełącza routing audio pomiędzy wewnętrznym głośnikiem radiotelefonu a podłączonym głośnikiem zewnętrznym.

Poziom naładowania akumulatora

Informuje o poziomie naładowania akumulatora za pomocą wskaźnika LED.

Przełącznik audio Bluetooth®

Przełącza ścieżkę dźwięku pomiędzy wewnętrznym głośnikiem radiotelefonu a zewnętrznym urządzeniem Bluetooth.

Połączenie Bluetooth

Inicjuje operację znajdowania i łączenia z urządzeniem Bluetooth.

Rozłączenie Bluetooth

Zamyka wszystkie istniejące połączenia Bluetooth między radiotelefonem a urządzeniami Bluetooth.

Tryb wykrywania Bluetooth

Radiotelefon rozpoczyna pracę w trybie wykrywania łączności Bluetooth.

Anuluj

Umożliwia użytkownikom zakończenie wybranych połączeń.

Tryb awaryjny

W zależności od zaprogramowanej konfiguracji powoduje zainicjowanie lub anulowanie trybu awaryjnego.

Inteligentny dźwięk

Włącza lub wyłącza inteligentny dźwięk.

Ręczny roaming miejsca

Włącza ręczne wyszukiwanie stacji.

AGC mikrofonu

Włącza i wyłącza automatyczne wzmocnienie wewnętrznego mikrofonu (AGC).

Szybki dostęp

Natychmiastowo aktywuje wstępnie zdefiniowane połączenie z rozgłaszaniem, indywidualne, telefoniczne lub grupowe, alert połączenia lub szybką wiadomość tekstową.

Funkcja płytki opcji

Włączenie lub wyłączenie funkcji płytki opcji dla kanałów uaktywnianych płytką opcji.

Zakończ telefon

Powoduje zakończenie połączenia telefonicznego.

Prywatne

Włącza lub wyłącza funkcję prywatności.

Resetowanie kanału głównego

Ustawia nowy kanał główny.

Wyciszanie przypomnienia kanału głównego

Wycisza przypomnienia kanału głównego.

Informacje o stacji

Odtwarzanie wiadomości głosowych powiadomień obszarowych dla bieżącej stacji, gdy opcja Odczytywanie powiadomień jest włączona.

Kontrola telemetrii

Kontroluje końcówkę wyjściową radiotelefonu lokalnego lub zdalnego.

Przełączanie poziomu priorytetu połączeń

Umożliwia przełączenie poziomu priorytetu połączeń na wysoki lub normalny.

Wzmocnienie głoski „r”

Umożliwia włączenie lub wyłączenie funkcji wzmocnienia głoski „r”.

Zapowiedź głosowa wł./wył.

Włącza i wyłącza funkcję zapowiedzi głosowej.

Wi-Fi

Włączanie i wyłączanie Wi-Fi.

Przełączanie obszarów

Umożliwia użytkownikowi radiotelefonu przełączanie się między strefami 1 i 2.

Konfigurowalne ustawienia/ narzędzia

Poniższe funkcje i ustawienia radiotelefonu można przypisać do przycisków programowalnych.

Tony/Alerty

Włącza lub wyłącza wszystkie sygnały dźwiękowe i alerty.

Poziom mocy

Przełącza między wysokim i niskim poziomem mocy nadawania.

Wskaźniki statusu

Ten rozdział opisuje ikony, wskaźniki stanu oraz sygnały dźwiękowe radiotelefonu.

Dioda LED

Dioda LED pokazuje stan operacyjny radiotelefonu.

Migające światło czerwone

Auto-test podczas uruchamiania nie powiódł się.

Radiotelefon odbiera transmisję alarmową.

Radiotelefon nadaje przy niskim poziomie naładowania akumulatora.

Radiotelefon znalazł się poza zasięgiem ARTS, jeśli skonfigurowano.

Tryb wyciszenia jest włączony.

Zielone światło ciągłe

Radiotelefon jest w trakcie uruchamiania.

Radiotelefon nadaje.

Informuje o pełnym ładowaniu akumulatora po naciśnięciu zaprogramowanego przycisku **Poziom naładowania akumulatora**.

Radiotelefon wysyła alert połączenia lub transmisję alarmową.

Migające światło zielone

Radiotelefon odbiera połączenie lub dane.

Radiotelefon odbiera transmisję programowania bezprzewodowego.

Radiotelefon wykrywa aktywność programowania bezprzewodowego.

**UWAGA:**

Aktywność ta może oddziaływać lub może nie oddziaływać na zaprogramowany kanał radiotelefonu ze względu na charakter protokołu cyfrowego.

Podwójne miganie zielonego światła

Radiotelefon odbiera połączenie lub dane poufne.

Żółte światło stałe

Radiotelefon znajduje się w trybie wykrywania Bluetooth.

Informuje o odpowiednim ładowaniu akumulatora po naciśnięciu zaprogramowanego przycisku **Poziom naładowania akumulatora**.

Migające światło żółte

Radiotelefon musi odpowiedzieć na alert połączenia.

Podwójnie migające światło żółte

Roaming automatyczny jest włączony.

Radiotelefon szuka nowej sieci.

Radiotelefon musi odpowiedzieć na grupowy alert połączenia.

Radiotelefon jest zablokowany.

Sygnaly

Poniżej przedstawiono sygnaly, które wybrzmiewają w głośniku radiotelefonu.



Wysoki sygnał



Niski sygnał

Sygnaly dźwiękowe

Sygnaly dźwiękowe stanowią akustyczne potwierdzenie stanu radiotelefonu lub odpowiedź radiotelefonu na odbierane dane.



Sygnał ciągły

Dźwięk jednostajny. Ciągły do zakończenia.



Dźwięk okresowy

Generowany okresowo, zależnie od konfiguracji radiotelefonu. Dźwięk jest włączany, przerywany i powtarzany automatycznie.



Sygnał powtarzany

Pojedynczy dźwięk powtarzany aż do chwili, kiedy zostanie przerwany przez użytkownika.



Sygnał jednorazowy

Emitowany jednokrotnie przez krótki czas skonfigurowany przez radiotelefon.

Sygnaly wskaźnikowe

Sygnaly dźwiękowe wskazują status radiotelefonu po działaniu zmierzającym do wykonania konkretnego zadania.



Dźwięk informacyjny



Dźwięk ostrzegawczy

Rejestracja

Istnieje wiele komunikatów związanych z rejestracją, które użytkownik radiotelefonu może otrzymać.

Rejestrowanie

Zazwyczaj zgłoszenie rejestracji jest wysyłane do systemu w trakcie włączania zasilania, zmiany grupy rozmówców lub podczas działania roamingu. Jeśli rejestracja radiotelefonu w stacji się nie powiedzie, urządzenie automatycznie spróbuje przełączyć się na inną stację. Radiotelefon tymczasowo usuwa stację, w której próbował się zarejestrować z listy roamingu.

Wskazanie oznacza, że radiotelefon jest zajęty wyszukiwaniem stacji w trybie roamingu, lub że znalazł stację, ale oczekuje na odpowiedź na zgłoszenie rejestracji.

Gdy radiotelefon dokonuje rejestracji, urządzenie emituje sygnał dźwiękowy, a żółta dioda LED mignie dwukrotnie, sygnalizując wyszukiwanie stacji.

Jeśli komunikaty się utrzymują, użytkownik powinien zmienić lokalizację lub, jeśli jest to dozwolone, wybrać inną stację przy pomocy ręcznego skanowania kanałów.

Poza zasięgiem

Radiotelefon jest uznawany za znajdujący się poza zasięgiem, gdy nie jest w stanie wykryć sygnału z systemu lub z bieżącej stacji. Zazwyczaj wskazanie to oznacza, że

urządzenie znajduje się poza geograficznym zasięgiem częstotliwości radiowej (RF) sygnału wychodzącego.

Gdy radiotelefon jest poza zasięgiem, zostanie wyemitowany dźwięk powtarzający się, a czerwona dioda LED zacznie migać.

Skontaktuj się ze sprzedawcą lub administratorem systemu, jeśli radiotelefon w dalszym ciągu pokazuje komunikaty wskazujące, że jest poza zasięgiem, jeśli znajduje się on na obszarze z dobrym zasięgiem częstotliwości radiowej.

Powiązanie grupy rozmówców nie powiodło się

Radiotelefon podejmuje próbę powiązania się z grupą rozmówców określonych w kanałach lub za pomocą ujednoliconego położenia pokrętki (UKP) podczas rejestracji.

Radiotelefon, któremu nie uda się powiązać z grupą rozmówców, nie może nawiązywać ani odbierać połączeń z tą grupą rozmówców.

Skontaktuj się ze sprzedawcą lub administratorem systemu, jeśli radiotelefon otrzymuje komunikaty o niepowodzeniu przy próbach powiązania z grupą rozmówców.

Odmowa rejestr.

Wskaźniki odmowy rejestracji są otrzymywane w przypadku braku akceptacji rejestracji w systemie.

Radiotelefon nie podaje użytkownikowi konkretnego powodu odmowy rejestracji. Zazwyczaj odmowa rejestracji następuje, gdy operator systemu wyłączył dostęp radiotelefonu do systemu.

Gdy nastąpi odmowa rejestracji radiotelefonu, żółta dioda LED mignie dwukrotnie, sygnalizując wyszukiwanie stacji.

Wybór strefy i kanału

Ten rozdział wyjaśnia, jak wybrać strefę lub kanał.

Radiotelefon można zaprogramować do obsługi maksymalnie 250 stref Capacity Max, przy maksymalnej liczbie 160 kanałów na strefę. Każda strefa Capacity Max może zawierać maksymalnie 16 pozycji do przypisania.

Wybieranie stref

Postępuj zgodnie z procedurą, aby wybrać określoną strefę.

Naciśnij zaprogramowany przycisk **Przełącz strefę**.

Zostanie odtworzony jeden z poniższych tonów:

Dźwięk informacyjny

Radiotelefon znajduje się w strefie 2.

Dźwięk ostrzegawczy

Radiotelefon znajduje się w strefie 1.



UWAGA:

W przypadku wszystkich radiotelefonów bez klawiatury zaleca się włączenie funkcji Zapowiedź głosowa do wyboru strefy czasowej. Funkcję komunikatów głosowych można włączyć tylko w oprogramowaniu CPS.

Wybór rodzaju połączenia

Skorzystaj z pokrętła kanałów, aby wybrać typ połączenia. Dostępne opcje: połączenie grupowe, połączenie z rozgłaszaniem, połączenie ogólne oraz połączenie indywidualne, w zależności od zaprogramowanych ustawień radiotelefonu. Jeśli ustaw pokrętło wyboru kanału na inną pozycję (która ma przypisany rodzaj połączenia). Powoduje to, że radiotelefon ponownie rejestruje się w systemie Capacity Max. Radiotelefon zostanie

zarejestrowany przy użyciu identyfikatora grupy rozmówców, który zaprogramowano dla nowej pozycji pokrętła wyboru kanałów wyznaczającej typ połączenia.

Radiotelefon nie działa po wybraniu niezaprogramowanego kanału, dlatego należy wybrać zaprogramowany kanał przy użyciu pokrętła wyboru kanałów.

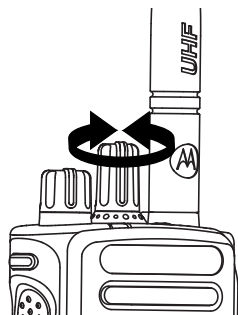

Po żądanej strefy (jeśli w radiotelefonie jest wiele stref) przestaw pokrętło wyboru kanału wybierz typ połączenia.

Wybieranie stacji

Stacja zapewnia zasięg w określonym obszarze. W sieci z wieloma stacjami radiotelefon w systemie Capacity Max

automatycznie będzie wyszukiwać nową stację, jeśli poziom sygnału aktualnej stacji spadnie do nieakceptowanego poziomu.

System Capacity Max może obsługiwać do 250 stacji.

Żądanie roamingu

Żądanie roamingu to informacja, że radiotelefon szuka innej stacji, nawet jeśli poziom sygnału z bieżącej stacji jest akceptowalny.

Jeśli brak dostępnych stacji:

- na wyświetlaczu radiotelefonu przeszukiwanie stacji uwzględnionych na liście będzie kontynuowane.
- Radiotelefon powróci do poprzedniej stacji, jeśli wcześniejsza stacja nadal będzie niedostępna.



UWAGA:

Jest to funkcja zaprogramowana przez sprzedawcę.

Naciśnij zaprogramowany przycisk **Ręczny roaming miejsca**.

Usłyszysz sygnał oznaczający, że radiotelefon został przełączony do nowej stacji.

Blokada stacji wł./wył.

Po włączeniu tej opcji radiotelefon będzie wyszukiwać tylko bieżącą stację. Po wyłączeniu tej opcji radiotelefon będzie dodatkowo wyszukiwać inne stacje.

Naciśnij zaprogramowany przycisk **Blok miej**.

Jeśli funkcja **Blokada stacji** jest włączona:

- Usłyszysz dźwięk informacyjny oznaczający, że radiotelefon został zablokowany w bieżącej stacji.

Jeśli funkcja **Blokada stacji** jest wyłączona:

- Usłyszysz dźwięk ostrzegawczy oznaczający, że radiotelefon został odblokowany.

Ograniczenie stacji

Administrator systemu radiotelefonicznego Capacity Max może określić, z których stacji sieciowych może korzystać radiotelefon.

Zmiana listy dozwolonych i niedozwolonych stacji nie wymaga ponownego programowania radiotelefonu. Jeśli radiotelefon spróbuje zarejestrować się w niedozwolonej

stacji, otrzyma informację na ten temat. Następnie radiotelefon wyszuka inną stację sieciową.

Gdy występują ograniczenia dotyczące stacji, żółta dioda LED miga dwukrotnie, sygnalizując wyszukiwanie stacji.

Trunking stacji

Stacja musi być w stanie komunikować się z kontrolerem trunkingu, aby rozwiązanie mogło być uznawane za System trunkingowy.

Jeśli stacja nie może komunikować się z kontrolerem w systemie, radiotelefon przejdzie w tryb Trunkingu stacji. W trybie Trunkingu stacji radiotelefon okresowo sygnalizuje użytkownikowi dźwiękiem i wizualnie informację o ograniczonej funkcjonalności.

Gdy radiotelefon pracuje w trybie Trunkingu stacji, emitowany jest dźwięk powtarzający się.

Radiotelefony w trybie Trunkingu stacji są nadal w stanie wykonywać połączenia grupowe i prywatne oraz wysyłać wiadomości tekstowe do innych radiotelefonów w obrębie tej samej stacji. Konsole głosowe, rejestratory zapisu, bramki telefoniczne i aplikacje danych nie są w stanie komunikować się z radiotelefonami w obrębie stacji.

Po przejściu w tryb Trunkingu stacji radiotelefon, który wykonuje połączenia z innymi stacjami, będzie w stanie komunikować się wyłącznie z innymi radiotelefonami w obrębie tej samej stacji. Komunikacja z i do pozostałych stacji zostanie utracona.



UWAGA:

Jeśli istnieje wiele stacji, które obsługują bieżącą lokalizację radiotelefonu, i jedna z nich wejdzie w tryb Trunkingu stacji, radiotelefon będzie nawiązywać połączenie w roamingu z inną stacją, która znajduje się w jego zasięgu.

Połączenia

Ten rozdział opisuje, w jaki sposób odbierać, wykonywać, przerywać i odpowiadać na połączenia.

Po wybraniu kanału możesz wybrać alias albo ID abonenta lub grupy przy pomocy jednej z poniższych funkcji:

Zaprogramowany przycisk Szybkiego dostępu

Ta metoda jest używana tylko w przypadkach wywołań grupowych, indywidualnych i telefonicznych.

Do przycisku **Szybkiego dostępu** można przypisać jedno ID przy pomocy krótkiego lub długiego naciśnięcia programowalnego przycisku.

Przycisk programowalny

Ta metoda jest używana tylko w przypadku połączeń telefonicznych.

Połączenia grupowe

Radiotelefon musi być skonfigurowany jako część grupy, aby otrzymywać lub wykonywać połączenia od/do użytkowników grupy.

Inicjowanie połączeń grupowych

Postępuj zgodnie z procedurą, aby wykonywać połączenia grupowe.

- 1 Wykonaj jedną z następujących czynności:
 - Wybierz kanał z aktywnym grupowym aliasem lub ID. Zobacz [Wybór rodzaju połączenia na str. 38](#).
 - Naciśnij zaprogramowany **Przycisk szybkiego dostępu**.

- 2 Naciśnij przycisk **PTT**, aby nawiązać połączenie. Zielona dioda LED zapala się.

- 3 Wykonaj jedną z następujących czynności:

- Poczekaj na sygnał rozpoczęcia rozmowy i zacznij wyraźnie mówić do mikrofonu, jeśli jest uruchomiony.
- Zaczekaj, aż zamilknie pogłos **PTT** i mów wyraźnie do mikrofonu, jeśli jest uruchomiony.

4 Aby słuchać, zwolnij przycisk **PTT**.

Zielona dioda LED zapala się, kiedy radiotelefon docelowy odpowiada.

-
- #### 5 Jeżeli jest włączona funkcja Sygnalizacja wolnego kanału, przez chwilę rozbrzmiewa ton powiadamiający, gdy nadający radiotelefon zwalnia przycisk **PTT**, co oznacza, że kanał jest wolny i można odpowiedzieć. Naciśnij przycisk **PTT**, aby odpowiedzieć.

Brak aktywności głosowej przez określony czas powoduje przerwanie połączenia.

Inicjator połączenia może nacisnąć zaprogramowany przycisk **Anuluj**, aby zakończyć połączenie grupowe.

Odbieranie połączeń grupowych

Postępuj zgodnie z procedurą, aby odpowiadać na połączenia grupy.

Odbieranie połączenia grupowego:

- Zielona dioda LED miga.
- Radiotelefon wyłącza wyciszenie, a sygnał dźwiękowy połączenia przychodzącego jest emitowany przez głośnik.

1 Wykonaj jedną z następujących czynności:

- Jeżeli jest włączona funkcja Sygnalizacja wolnego kanału, przez chwilę rozbrzmiewa ton powiadamiający, gdy nadający radiotelefon zwalnia przycisk **PTT**, co oznacza, że kanał jest wolny i można odpowiedzieć. Naciśnij przycisk **PTT**, aby odpowiedzieć.
- Jeżeli jest aktywna funkcja Przerwanie głosowe, naciśnij przycisk **PTT**, aby wyłączyć dźwięk z transmitującego radiotelefonu i zwolnić kanał do odpowiedzi.

Zielona dioda LED zapala się.

2 Wykonaj jedną z następujących czynności:

- Poczekaj na sygnał rozpoczęcia rozmowy i zacznij wyraźnie mówić do mikrofonu, jeśli jest uruchomiony.
- Zaczekaj, aż zamilknie pogłos **PTT** i mów wyraźnie do mikrofonu, jeśli jest uruchomiony.

3 Aby słuchać, zwolnij przycisk **PTT**.

Brak aktywności głosowej przez określony czas powoduje przerwanie połączenia.

Połączenia z rozgłaszaniem

Połączenie z rozgłaszaniem to jednokierunkowe połączenie głosowe od dowolnego użytkownika do całej grupy rozmówców.

Funkcja połączeń z rozgłaszaniem umożliwia transmisję do grupy rozmówców tylko użytkownikowi inicjującemu połączenie, natomiast odbiorcy połączenia nie mogą odpowiadać.

W trybie rozgłaszania inicjator może także zakończyć połączenie z rozgłaszaniem. Aby odebrać połączenie od grupy użytkowników lub zadzwonić do grupy użytkowników, radiotelefon musi być skonfigurowany jako członek grupy.

Nawiązywanie połączeń z rozgłaszaniem

Postępuj zgodnie z procedurą, aby wykonywać połączenia z rozgłaszaniem.

- 1 Wykonaj jedną z następujących czynności:
 - Wybierz kanał z aktywnym grupowym aliasem lub ID. Zobacz [Wybór rodzaju połączenia na str. 38](#).
 - Naciśnij zaprogramowany **Przycisk szybkiego dostępu**.
-

- 2 Naciśnij przycisk **PTT**, aby nawiązać połączenie. Zielona dioda LED zapala się.
-

- 3 Wykonaj jedną z następujących czynności:
 - Poczekaj na sygnał rozpoczęcia rozmowy i zacznij wyraźnie mówić do mikrofonu, jeśli jest uruchomiony.
 - Zaczekaj, aż zamilknie pogłos **PTT** i mów wyraźnie do mikrofonu, jeśli jest uruchomiony.

Inicjator połączenia może nacisnąć zaprogramowany przycisk **Anuluj**, aby zakończyć połączenie z rozgłaszaniem.

Odbieranie połączeń z rozgłaszaniem

Postępuj zgodnie z procedurą, aby odbierać połączenia z rozgłaszaniem w radiotelefonie.

Odbieranie połączenia z rozgłaszaniem:

- Zielona dioda LED miga.
- Radiotelefon wyłącza wyciszenie, a sygnał dźwiękowy połączenia przychodzącego jest emitowany przez głośnik.



UWAGA:

Odbiorcy nie mogą prowadzić odsłuchu podczas połączenia z rozgłaszaniem. Dźwięk oznaczający zakaz odsłuchu zostanie niezwłocznie wyemitowany, jeżeli przycisk **PTT** został wciśnięty podczas połączenia z rozgłaszaniem.

Połączenie indywidualne

Połączenie prywatne jest inicjowane przez indywidualny radiotelefon i skierowane do innego indywidualnego radiotelefonu.

Połączenia prywatne można skonfigurować na dwa sposoby.

- Pierwszy typ połączenia nosi nazwę Off Air Call Set-Up (OACSU). System OACSU konfiguruje połączenie po przeprowadzeniu testu radiowego i automatycznie nawiązuje połączenie.
- Drugi typ połączenia to Full Off Air Call Set-Up (FOACSU). System FOACSU również konfiguruje połączenie po przeprowadzeniu testu radiowego. Jednak w systemie FOACSU nawiązanie połączenia wymaga potwierdzenia użytkownika, który może je odebrać lub odrzucić.

Typ połączenia jest konfigurowany przez administratora systemu.



UWAGA:

.Zarówno inicjator wywołania jak i odbiorca są w stanie zakończyć trwające połączenie indywidualne naciskając zaprogramowany przycisk **Anuluj**.

Inicjowanie połączeń prywatnych

W celu zainicjowania połączenia prywatnego należy odpowiednio zaprogramować radiotelefon. Jeśli ta funkcja nie jest włączona, w przypadku zainicjowania połączenia użytkownik usłyszy sygnał ostrzegawczy. Postępuj zgodnie z procedurą, aby wykonywać połączenia prywatne. Jeśli radiotelefon docelowy nie jest dostępny, użytkownik usłyszy krótki sygnał dźwiękowy.

- 1 Wykonaj jedną z następujących czynności:
 - Wybierz kanał z aliasem lub ID aktywnego abonenta. Zobacz [Wybór rodzaju połączenia na str. 38](#).
 - Naciśnij zaprogramowany **Przycisk szybkiego dostępu**.

- 2 Naciśnij przycisk **PTT**, aby nawiązać połączenie.
Zielona dioda LED zapala się.

- 3 Poczekać na sygnał rozpoczęcia rozmowy i zacznij wyraźnie mówić do mikrofonu, jeśli jest uruchomiony.

- 4 Aby słuchać, zwolnij przycisk **PTT**.

Zielona dioda LED zapala się, kiedy radiotelefon docelowy odpowiada.

- 5 Brak aktywności głosowej przez określony czas powoduje przerwanie połączenia. Usłyszysz krótki sygnał dźwiękowy.

.Zarówno inicjator wywołania jak i odbiorca są w stanie zakończyć trwające połączenie indywidualne naciskając zaprogramowany przycisk **Anuluj**.

Nawiązywanie połączenia prywatnego przy użyciu przycisku szybkiego połączenia

Funkcja szybkiego połączenia umożliwia łatwe nawiązywanie połączenia prywatnego o wstępnie określonym aliasie lub identyfikatorze. Ta funkcja może zostać przypisana do krótkiego lub długiego naciśnięcia programowanego przycisku.

Do przycisku szybkiego połączenia można przypisać tylko jeden alias lub identyfikator. W radiotelefonie można zaprogramować wiele przycisków szybkiego połączenia.

1 Naciśnij zaprogramowany przycisk **szybkiego połączenia**, aby nawiązać połączenie prywatne o wstępnie zdefiniowanym aliasie lub identyfikatorze.

2 Naciśnij przycisk **PTT**, aby nawiązać połączenie.
Dioda LED świeci na zielono.

3 Zaczekaj na zakończenie sygnału zezwolenia na rozmowę (jeżeli jest włączony) i zacznij wyraźnie mówić do mikrofonu.

4 Aby słuchać, zwolnij przycisk **PTT**.

Gdy radiotelefon odbiorcy odpowie, zielona dioda LED zacznie migać.

W razie braku aktywności głosowej przez zdefiniowany okres połączenie zostanie zakończone.

.Zarówno inicjator wywołania jak i odbiorca są w stanie zakończyć trwające połączenie indywidualne naciskając zaprogramowany przycisk **Anuluj**.

Otrzymywanie połączeń prywatnych

Po otrzymaniu połączenia prywatnego skonfigurowanego jako Off Air Call Poradnik dotyczący ustawień (OACSU):

- Zielona dioda LED miga.
- Radiotelefon wyłącza wyciszenie, a sygnał dźwiękowy połączenia przychodzącego jest emitowany przez głośnik.

**UWAGA:**

W zależności od ustawień urządzenia, tj. zastosowania systemu OACSU albo Full Off Air Call Set-Up (FOACSU), odbieranie połączeń indywidualnych może, ale nie musi, wymagać potwierdzenia przez użytkownika.

W systemie OACSU radiotelefon wyłącza wyciszenie, a połączenie zostanie automatycznie odebrane.

Odbieranie połączeń prywatnych

Po otrzymaniu połączenia prywatnego skonfigurowanego jako Full Off Air Call Set-Up (FOACSU):

- Zielona dioda LED miga.
- 1 Aby odebrać połączenie indywidualne, należy wykonać następujące czynności:
 - Naciśnij przycisk **PTT** przy dowolnej pozycji.
 Zielona dioda LED zapala się.

- 2 Poczekać na sygnał rozpoczęcia rozmowy i zacząć wyraźnie mówić do mikrofonu, jeśli jest uruchomiony.

- 3 Aby słuchać, zwolnij przycisk **PTT**.

Brak aktywności głosowej przez określony czas powoduje przerwanie połączenia. Zostanie wyemitowany sygnał.

**UWAGA:**

Zarówno inicjator wywołania i jak odbiorcy są w stanie zakończyć trwające połączenie prywatne naciskając przycisk zaprogramowany przycisk **Anuluj**.

Odrzucanie połączeń prywatnych

Po otrzymaniu połączenia prywatnego skonfigurowanego jako Full Off Air Call Set-Up (FOACSU):

- Zielona dioda LED miga.

Aby odrzucić połączenie indywidualne, należy wykonać następujące czynności:

- Naciśnij zaprogramowany przycisk **Anuluj**.

Połączenia ogólne

Połączenie ogólne jest inicjowane przez pojedynczy radiotelefon i kierowane do wszystkich radiotelefonów w

obrębie stacji lub do wszystkich radiotelefonów w obrębie kilku stacji, zależnie od konfiguracji systemu.

Połączenie ogólne jest wykorzystywane do przekazywania ważnych komunikatów, które wymagają uwagi użytkownika. Użytkownicy korzystający z systemu nie mogą odpowiadać na połączenie ogólne.

System Capacity Max obsługuje połączenia ogólne stacji i w trybie wielu stacji. Administrator systemu może skonfigurować jedną lub obie funkcje w radiotelefonie.



UWAGA:

Abonenci mogą obsługiwać ogólnosystemowe połączenia ogólne, ale infrastruktura firmy Motorola Solutions nie obsługuje takich połączeń.

Inicjowanie połączeń ogólnych

Radiotelefon musi być wcześniej zaprogramowany, aby możliwe było inicjowanie połączeń ogólnych. Postępuj zgodnie z procedurą, aby wykonywać połączenia ogólne.

- 1 Wybierz kanał aktywnego aliasu grupowego połączenia ogólnego lub identyfikatora. Zobacz [Wybór rodzaju połączenia na str. 38](#).

- 2 Naciśnij przycisk **PTT**, aby nawiązać połączenie. Zielona dioda LED zapala się.

- 3 Wykonaj jedną z następujących czynności:

- Poczekaj na sygnał rozpoczęcia rozmowy i zacznij wyraźnie mówić do mikrofonu, jeśli jest uruchomiony.
- Zaczekaj, aż zamilknie pogłos **PTT** i mów wyraźnie do mikrofonu, jeśli jest uruchomiony.

Użytkownicy korzystający z danego kanału nie mogą odpowiadać na połączenie ogólne.

Odbieranie połączeń ogólnych

Po odebraniu połączenia ogólnego:

- Zostanie wyemitowany sygnał.
- Zielona dioda LED miga.
- Radiotelefon wyłącza wyciszenie, a sygnał dźwiękowy połączenia przychodzącego jest emitowany przez głośnik.

Jeżeli włączona jest funkcja Sygnalizacja wolnego kanału, przez chwilę rozbrzmiewa sygnał alertu, gdy nadający

radiotelefon zwalnia przycisk **PTT**, co oznacza, że kanał jest wolny i można odpowiedzieć. Nie można odpowiadać na połączenie ogólne.



UWAGA:

Radiotelefon przerywa odbiór połączenia ogólnego, jeżeli użytkownik przełączy kanał podczas odbierania połączenia. Nie można korzystać z funkcji przycisków programowalnych aż do chwili, kiedy połączenie ogólne zostanie zakończone.

Połączenia telefoniczne

Połączenie telefoniczne to połączenie między indywidualnym radiotelefonem lub grupą radiotelefonów a telefonem.

W zależności od tego, jak radiotelefon jest skonfigurowany, następujące funkcje mogą nie być dostępne:

- Ton Dual Tone Multi Frequency (DTMF)
- Kod odstępu
- Wyświetlanie alias lub ID dzwoniącego po odebraniu połączenia telefonicznego
- Możliwość odrzucenia lub odebrania połączenia telefonicznego

Funkcję połączenia telefonicznego można włączyć poprzez przypisanie i ustawienie numerów telefonów w systemie. Skontaktuj się z administratorem systemu, aby ustalić, w jaki sposób został zaprogramowany radiotelefon.

Wykonywanie połączeń telefonicznych

Postępuj zgodnie z procedurą, aby wykonywać połączenia telefoniczne.

Gdy próbujesz nawiązać lub zakończyć połączenie telefoniczne bez konfiguracji kodów dostępu i odstępu, próba kończy się niepowodzeniem, a urządzenie emituje dźwięk ostrzegawczy.

1 Naciśnij zaprogramowany **Przycisk szybkiego dostępu** na określonym aliasie lub ID.

Jeżeli wpis **Przycisku szybkiego dostępu** jest pusty, urządzenie wyemituje dźwięk ostrzegawczy.

Jeżeli się powiedzie:

- Słychać sygnał dźwiękowy DMTF.
- Zostanie wyemitowany sygnał dźwiękowy połączenia oczekującego użytkownika telefonu.

Jeżeli się nie powiedzie:

- Rozlega się ostrzegawczy sygnał dźwiękowy.
- Połączenie nie zostanie nawiązane. Powtórz czynność.

2 Naciśnij przycisk **PTT**, aby nawiązać połączenie.

3 Aby słuchać, zwolnij przycisk **PTT**.

4 Naciśnij zaprogramowany przycisk **Wyjście z tel.**, aby zakończyć połączenie.

Jeśli udało się skonfigurować zakończenie połączenia:

- Zostanie wyemitowany sygnał.

Jeśli nie udało się skonfigurować zakończenia połączenia:

- Rozlega się ostrzegawczy sygnał dźwiękowy.
 - Powtórz tę czynność lub odczekaj, aż użytkownik telefonu zakończy połączenie.
-

Nawiązywanie połączeń przy pomocy przycisku programowalnego

Postępuj zgodnie z procedurą, aby wykonywać połączenia telefoniczne przy użyciu przycisku programowalnego.

1 Naciśnij zaprogramowany przycisk **Telefon**, aby przejść do listy telefonów.

2 Naciśnij ▲ lub ▼, aby przejść do wymaganego

aliasu lub ID. Naciśnij , aby wybrać.

Zielona dioda LED zapala się. Na wyświetlaczu pojawi się ikona **Połączenia telefonicznego**, alias lub ID użytkownika i stan połączenia.

Jeśli udało się skonfigurować połączenie:

- Urządzenie wyemituje sygnał dźwiękowy DTMF.
- Zostanie wyemitowany sygnał dźwiękowy połączenia oczekującego użytkownika telefonu.
- Na wyświetlaczu pojawi się ikona **Połączenia telefonicznego**, alias lub ID użytkownika, napis `Wyw tel` i stan połączenia.

Jeśli nie udało się skonfigurować połączenia:

- Zostanie wyemitowany sygnał.
- Na wyświetlaczu pojawi się napis Wyw tel Nieudane.
- Radiotelefon wraca do ekranu wprowadzania kodu dostępu. Jeżeli zdefiniowano kod dostępu dla listy kontaktów, radiotelefon wraca do ekranu, który był wyświetlany przed zainicjowaniem połączenia.

3 Naciśnij przycisk **PTT**, aby rozmawiać. Aby słuchać, zwolnij przycisk **PTT**.

4 Aby zakończyć połączenie, naciśnij przycisk .

W przypadku niepowodzenia konfiguracji zakończenia połączenia urządzenie wyemituje sygnał dźwiękowy, a na wyświetlaczu pojawia się komunikat Wyw. zakończ.

W przypadku niepowodzenia konfiguracji zakończenia połączenia radiotelefon przywraca ekran połączenia telefonicznego.

Naciśnięcie przycisku **PTT** na ekranie kontaktów telefonu spowoduje wyemitowanie sygnału

dźwiękowego i wyświetlenie komunikatu Press OK to Place Call (naciśnij OK, aby nawiązać połączenie).

Gdy użytkownik telefonu kończy połączenie, urządzenie emituje sygnał dźwiękowy, a na wyświetlaczu pojawia się komunikat Wyw tel zakończ.



UWAGA:

Po uzyskaniu dostępu do kanału naciśnij

przycisk , aby odrzucić próbę połączenia i sygnały dźwiękowe.

Naciśnięcie podczas połączenia przycisku **Szybki dostęp** ze skonfigurowanym kodem dostępu lub próba wprowadzenia kodu dostępu jako dodatkowych cyfr zaowocuje tym, że radiotelefon spróbuje zakończyć połączenie.

Odbieranie połączeń telefonicznych jako wywołań ogólnych

Po odebraniu połączenia telefonicznego jako połączenia ogólnego odbierający radiotelefon nie jest w stanie

przewodzą odsłuchu ani odpowiadać. Użytkownik odbierający połączenie również nie może zakończyć połączenia ogólnego.

- Zielona dioda LED miga.
- Radiotelefon wyłącza wyciszenie, a sygnał dźwiękowy połączenia przychodzącego jest emitowany przez głośnik.

Odbieranie połączeń telefonicznych jako wywołań grupowych

Postępuj zgodnie z procedurą, aby odbierać połączenia telefoniczne jako połączenia grupowe.

Podczas odbierania połączenia telefonicznego jako połączenia grupowego:

- Zielona dioda LED miga.
- Radiotelefon wyłącza wyciszenie, a sygnał dźwiękowy połączenia przychodzącego jest emitowany przez głośnik.

1 Naciśnij przycisk **PTT**, aby odpowiedzieć.

2 Aby słuchać, zwolnij przycisk **PTT**.

- 3** W razie braku aktywności głosowej przez zdefiniowany okres połączenie zostanie zakończone.



UWAGA:

Radiotelefon nie jest w stanie zakończyć połączenia telefonicznego jako połączenia grupowego. Użytkownik telefonu musi zakończyć połączenie. Podczas rozmowy odbiorca może jedynie odpowiadać.

Usłyszysz krótki sygnał dźwiękowy.

Odbieranie połączeń telefonicznych jako wywołań indywidualnych

Postępuj zgodnie z procedurą, aby odbierać połączenia telefoniczne jako połączenia prywatne.

Podczas odbierania połączenia telefonicznego jako połączenia prywatnego:

- Zielona dioda LED miga.

- Radiotelefon wyłącza wyciszenie, a sygnał dźwiękowy połączenia przychodzącego jest emitowany przez głośnik.

1 Naciśnij przycisk **PTT**, aby odpowiedzieć.

2 Aby słuchać, zwolnij przycisk **PTT**.

3 W razie braku aktywności głosowej przez zdefiniowany okres połączenie zostanie zakończone.



UWAGA:

Radiotelefon nie jest w stanie zakończyć połączenia telefonicznego jako połączenia grupowego. Użytkownik telefonu musi zakończyć połączenie. Podczas rozmowy odbiorca może jedynie odpowiadać.

Usłyszysz krótki sygnał dźwiękowy.

Pierwszeństwo połączeń

Funkcja pierwszeństwa połączeń pozwala urządzeniu zatrzymać trwającą transmisję głosową i zainicjować transmisję priorytetową.

Przy funkcji pierwszeństwa połączeń system przerywa i zastępuje trwające połączenia w przypadkach, gdy kanały trunkingowane są niedostępne.

Połączenia o wyższym priorytecie, takie jak połączenie alarmowe lub połączenie ogólne, mają pierwszeństwo wobec nadającego radiotelefonu, aby umożliwić połączenie o wyższym priorytecie. Jeżeli nie ma innych dostępnych kanałów częstotliwości radiowej (RF), połączenia awaryjne mają pierwszeństwo także wobec połączeń ogólnych.

Głosowe przerywanie

Przerywanie głosowe pozwala użytkownikowi na wyłączenie trwającej transmisji głosowej.

Funkcja ta wykorzystuje kanał zwrotny, który sygnalizuje zatrzymanie trwającej transmisji głosowej, jeśli przerywający radiotelefon jest skonfigurowany do przerywania głosowego, a w nadającym radiotelefonie skonfigurowano możliwość przerywania połączeń głosowych. Przerywający transmisję radiotelefon może wtedy nadać transmisję głosową do uczestnika przerwanej rozmowy.

Funkcja przerywania głosowego znacznie zwiększa prawdopodobieństwo skutecznego przekazania nowej

transmisji do zamierzonego odbiorcy w czasie trwającego połączenia.

Przerywanie głosowe jest dostępne dla użytkownika tylko wtedy, gdy funkcja ta została skonfigurowana w radiotelefonie. Dodatkowych informacji udzieli sprzedawca lub administrator systemu.

Włączanie funkcji przerywania głosowego

Postępuj zgodnie z procedurą, aby zainicjować funkcję przerywania głosowego w radiotelefonie.

Aby korzystanie z tej funkcji było możliwe, radiotelefon musi być odpowiednio zaprogramowany. Dodatkowych informacji udzieli sprzedawca lub administrator systemu.

- 1 Aby przerwać nadawanie podczas trwającego wywołania, należy nacisnąć przycisk **PTT**.
Aż do momentu zwolnienia przycisku **PTT** będzie emitowany dźwięk ostrzegawczy.

-
- 2 Zaczekaj na potwierdzenie.

Jeżeli się powiedzie:

- Wybrzmiewa potwierdzający sygnał dźwiękowy.

Jeżeli się nie powiedzie:

- Rozlega się ostrzegawczy sygnał dźwiękowy.

-
- 3 Wykonaj jedną z następujących czynności:

- Poczekaj na sygnał rozpoczęcia rozmowy i zacznij wyraźnie mówić do mikrofonu, jeśli jest uruchomiony.
- Zaczekaj, aż zamilknie pogłos **PTT** i mów wyraźnie do mikrofonu, jeśli jest uruchomiony.

Funkcje zaawansowane

Ten rozdział wyjaśnia działanie funkcji dostępnych w radiotelefonie.

Lokalny dystrybutor lub administrator systemu może dostosować radiotelefon zgodnie z Twoimi wymaganiami. Dodatkowych informacji udzieli sprzedawca lub administrator systemu.

Kolejka połączeń

Gdy nie ma dostępnych zasobów do przetworzenia połączenia, kolejka połączeń umożliwia umieszczenie

żądania połączenia w kolejce systemowej do momentu zwolnienia zasobów.

Usłyszysz sygnał kolejki połączeń sygnał po naciśnięciu przycisku **PTT**, a na wyświetlaczu radiotelefonu pojawi się napis **Poł. oczekujące**, który oznacza, że radiotelefon przeszedł do stanu kolejki połączeń. Przycisk **PTT** może zostać zwolniony po usłyszeniu sygnału kolejki połączeń.

W przypadku pomyślnego ustanowienia połączenia:

- Zielona dioda LED miga.
- Zostanie wyemitowany sygnał pozwolenia na połączenie, jeśli jest włączony.
- Użytkownik radiotelefonu ma maksymalnie 4 sekundy, aby nacisnąć przycisk **PTT** i rozpocząć transmisję głosową.

Jeżeli ustanowienie połączenia nie powiedzie się:

- Zostanie wyemitowany sygnał odrzucenia, jeśli jest włączony.
- Połączenie zostanie przerwane, a radiotelefon przejdzie w tryb ustanawiania połączenia.

Połączenie priorytetowe

Funkcja Połączenie priorytetowe pozwala systemowi na uprzedzenie jednego z bieżących połączeń bez priorytetu i zainicjowanie połączenia priorytetowego, gdy wszystkie kanały są zajęte.

Kiedy wszystkie kanały są zajęte przez połączenia priorytetowe, system nie uprzedza żadnych połączeń i umieszcza oczekujące połączenie priorytetowe w kolejce połączeń. Jeżeli system nie będzie w stanie umieścić oczekującego połączenia priorytetowego w kolejce, pojawi się komunikat o niepowodzeniu.

Domyślne ustawienia dla połączeń priorytetowych są wstępnie skonfigurowane. Naciśnij przycisk programowalny, by przełączać między standardowym a wysokim poziomem priorytetu. W przypadku korzystania z następujących funkcji poziom priorytetu automatycznie wraca do wstępnie skonfigurowanego ustawienia.

- Wszystkie połączenia głosowe
- Wiadomości tekstowe DMR III / wiadomości tekstowe
- Etykieta zadania
- Zdalny monitor

**UWAGA:**

Skontaktuj się ze sprzedawcą lub administratorem systemu, aby ustalić, w jaki sposób został zaprogramowany radiotelefon.

Następujące rodzaje połączeń są priorytetowe:

Wysoki prior.

W radiotelefonie wyświetli się napis `Nast. łącz.:`
`Wysoki prior..`

Ikona **Wysokiego priorytetu połączenia** wyświetli się w górnej części wyświetlacza.

Zapowiedź głosowa zasygnalizuje następne połączenie:
Wysoki prior.

Normalny prior.

W radiotelefonie wyświetli się napis `Nast. łącz.:`
`Normalny prior..`

Ikona **Wysokiego priorytetu połączenia** zniknie.

Zapowiedź głosowa zasygnalizuje następne połączenie:
Normalny prior.

Skanowanie grupy rozmówców

Ta funkcja umożliwi radiotelefonowi monitorowanie i dołączanie do połączeń z grupami zdefiniowanymi w liście grupy rozmówców.

Po włączeniu skanowania na pasku stanu pojawia się ikona skanowania, a dioda LED miga na żółto. Tryb wyciszenia Twojego radiotelefonu zostanie wyłączony dla dowolnego członka listy grupy odbiorców.

Po wyłączeniu skanowania radiotelefon nie odbiera transmisji od żadnego członka listy grupy odbiorców za wyjątkiem wybranych grup rozmówców i opcji Wywołanie wszystkich.

**UWAGA:**

Skanowanie grupy konwersacyjnej można skonfigurować za pomocą oprogramowania CPS. Skontaktuj się z administratorem systemu, aby ustalić, w jaki sposób został zaprogramowany radiotelefon.

Włączanie/wyłączanie skanowania grupy rozmówców

Postępuj zgodnie z procedurą, aby włączyć lub wyłączyć skanowanie grupy rozmówców.

Naciśnij zaprogramowany przycisk **Ska**.

Jeśli skanowanie jest włączone:

- Żółta dioda LED miga.
- Wybrzmiewa potwierdzający sygnał dźwiękowy.

Jeśli skanowanie jest wyłączone:

- Dioda LED gaśnie.
- Rozlega się ostrzegawczy sygnał dźwiękowy.

Lista grup odbiorców

Lista grup odbiorców jest funkcją umożliwiającą tworzenie i przypisywanie członków na liście skanowania grupy rozmówców.

Lista jest tworzona po zaprogramowaniu radiotelefonu i określa, które grupy mają być skanowane. Urządzenie obsługuje listy z maksymalnie 16 osobami.



UWAGA:

Lista grupy odbiorców jest programowana przez administratora systemu. Dodatkowych informacji udzieli sprzedawca lub administrator systemu.

Monitorowanie priorytetu

Funkcja monitorowania priorytetu pozwala automatycznie odbierać połączenie od grup rozmówców o wyższym priorytecie, nawet w trakcie trwania innego połączenia od grupy rozmówców.

Radiotelefon opuści połączenie od grupy rozmówców o niższym priorytecie dla połączenia od grupy o wyższym priorytecie.



UWAGA:

Ta funkcja jest dostępna tylko wtedy, gdy w radiotelefonie aktywowano funkcję Skanowania grupy rozmówców.

Monitorowanie priorytetu dotyczy wyłącznie członków na liście grupy odbiorców. Istnieją dwa rodzaje priorytetów grup rozmówców: Priorytet 1 (P1) i Priorytet 2 (P2). P1 ma wyższy priorytet niż P2. W systemie Capacity Max radiotelefon odbiera transmisje według poniższej kolejności priorytetów:

- 1 Połączenie alarmowe dla grupy rozmówców P1
- 2 Połączenie alarmowe dla grupy rozmówców P2
- 3 Połączenie alarmowe dla grup rozmówców bez priorytetu z listy grupy odbiorców
- 4 Połączenie ogólne

- 5 Połączenie grupy rozmówców P1
- 6 Połączenie grupy rozmówców P2
- 7 Połączenie grup rozmówców bez priorytetu z listy grupy odbiorców

**UWAGA:**

Ta funkcja jest programowana przez administratora systemu. Dodatkowych informacji udzieli sprzedawca lub administrator systemu.

Przynależność do wielu grup rozmówców

W systemie Capacity Max Twój radiotelefon można konfigurować dla nawet siedmiu grup rozmówców w określonej strefie.

Z 16 grup rozmówców na Liście grup odbiorców, nawet siedem grup może zostać przypisanych jako przynależne grupy rozmówców. Wybrana grupa rozmówców i priorytetowe grupy rozmówców są automatycznie przypisywane.

**UWAGA:**

Ta funkcja jest programowana przez administratora systemu. Dodatkowych informacji udzieli sprzedawca lub administrator systemu.

Odpowiedź

Funkcja odpowiedzi umożliwia odpowiadanie na transmisję podczas skanowania.

Jeżeli radiotelefon szuka wywołania z dostępnej listy wyszukiwania, a przycisk **PTT** został naciśnięty, to sposób odpowiedzi została w nim zaprogramowana. Dodatkowych informacji udzieli sprzedawca lub administrator systemu.

Funkcja odpowiedzi wyłączona

Radiotelefon pomija znalezione wywołanie i próbuje nadawać dalej na wybranym kanale. Gdy minie czas wstrzymania połączenia dla wybranego kontaktu, urządzenie powróci do kanału macierzystego i rozpocznie odliczanie czasu wstrzymania wyszukiwania. Gdy czas minie, radiotelefon wznowi wyszukiwanie grupy.

Funkcja odpowiedzi włączona

Jeżeli przycisk **PTT** został naciśnięty podczas odliczania czasu wstrzymania połączenia grupowego, radiotelefon będzie próbował nadawać na kanale znalezionej grupy.

**UWAGA:**

Jeśli urządzenie znajdzie połączenie dla danej grupy, które nie zostało przydzielone do pozycji kanału w wybranej strefie, a ponadto połączenie zostanie zakończone, należy przełączyć się na właściwą strefę i wybrać pozycję kanału takiej grupy, aby odpowiedzieć.

Bluetooth

Ta funkcja pozwala korzystać z radiotelefonu i urządzenia Bluetooth (akcesorium) poprzez łącze Bluetooth. Radiotelefon obsługuje urządzenia Bluetooth zarówno firmy Motorola Solutions jak i ogólnie dostępne w sprzedaży.

Łączność Bluetooth działa na linii widzenia 10 metrów. Jest to niezablokowana ścieżka pomiędzy radiotelefonem a urządzeniem Bluetooth. W celu uzyskania wysokiego stopnia niezawodności, firma Motorola Solutions zaleca nierozdzielanie radia i akcesoriów.

Na krańcach obszaru pokrycia zarówno jakość głosu jak i tonu ulegnie zniekształceniu lub fragmentacji. Aby skorygować problem, ustaw radiotelefon i urządzenie Bluetooth blisko siebie (na obszarze o zasięgu 10 m), aby ponownie uzyskać wyraźny odbiór audio. Funkcja Bluetooth radiotelefonu posiada maksymalną moc 2,5 mW (4 dBm) i zasięg 10 m.

Radiotelefon może obsługiwać jednoczesne połączenia maksymalnie z trzema urządzeniami Bluetooth różnego typu. Przykładowo: zestaw słuchawkowy, skaner oraz urządzenie PTT (POD). Radiotelefon nie obsługuje połączeń z kilkoma urządzeniami Bluetooth tego samego rodzaju.

Zapoznaj się z instrukcją obsługi urządzenia Bluetooth, aby uzyskać więcej informacji na temat jego funkcji.

Radiotelefon łączy się z urządzeniem Bluetooth w zasięgu o najsilniejszym sygnale lub z tym, z którym miało połączenie w poprzedniej sesji. W trakcie operacji wyszukiwania i łączenia nie należy wyłączać urządzenia Bluetooth ani naciskać przycisku powrotu do ekranu głównego, ponieważ spowoduje to anulowanie całej procedury.

Łączenie z urządzeniem Bluetooth

Postępuj zgodnie z procedurą, aby połączyć się z urządzeniami Bluetooth.

Włącz urządzenie Bluetooth i uruchom tryb parowania.

Naciśnij przycisk programowany **Połączenie Bluetooth**.

Urządzenie Bluetooth może wymagać wykonania dodatkowych czynności, aby zakończyć parowanie. W razie potrzeby zajrzyj do instrukcji obsługi danego urządzenia Bluetooth.

- Zostanie wyemitowany sygnał.
- Żółta dioda LED miga.

Zaczekaj na potwierdzenie.

Jeżeli się powiedzie:

- Wybrzmiewa potwierdzający sygnał dźwiękowy.

Jeżeli się nie powiedzie:

- Rozlega się ostrzegawczy sygnał dźwiękowy.

Odlączenie od urządzeń Bluetooth

Postępuj zgodnie z procedurą, aby odłączyć się od urządzeń Bluetooth.

Naciśnij przycisk programowany **Rozłączenie Bluetooth**.

Gdy urządzenie zostanie odłączone odtworzony zostanie ton potwierdzenia.

Przełączanie ścieżki dźwięku pomiędzy wewnętrznym głośnikiem radiotelefonu a urządzeniem Bluetooth

Postępuj zgodnie z procedurą, aby przełączać ścieżkę dźwięku pomiędzy głośnikiem radiotelefonu a urządzeniem Bluetooth.

Naciśnij programowalny przycisk **dźwięku trybu Bluetooth**.

Po przełączeniu ścieżki audio zostanie wyemitowany dźwięk.

Stały tryb wykrywania łączności Bluetooth

Stały tryb wykrywania łączności Bluetooth musi być włączony przez sprzedawcę lub administratora systemu.

Pozostałe urządzenia pracujące w trybie Bluetooth będą w stanie zlokalizować radiotelefon, ale nie nawiążą z nim połączenia. Stały tryb wykrywania łączności Bluetooth pozwala wybranym urządzeniom wykorzystać położenie radiotelefonu użytkownika w procesie ustalania położenia za pośrednictwem łączności Bluetooth.

Sterowanie wieloma stacjami

Te funkcje można zastosować, jeżeli aktualny kanał radiowy jest skonfigurowany do systemu Capacity Max.

Włączanie ręcznego wyszukiwania stacji

Postępuj zgodnie z procedurą, aby rozpocząć ręczne wyszukiwanie stacji, gdy siła sygnału jest niska, żeby spróbować znaleźć stację z lepszym sygnałem.

Naciśnij zaprogramowany przycisk **Ręczny roaming miejsca**.

- Zostanie wyemitowany sygnał.
- Zielona dioda LED miga.

Jeśli radiotelefon znajdzie nową stację:

- Wybrzmiewa potwierdzający sygnał dźwiękowy.
- Dioda LED gaśnie.

Jeśli radiotelefon nie znajdzie nowej stacji:

- Rozlega się ostrzegawczy sygnał dźwiękowy.
- Dioda LED gaśnie.

Blokada stacji wł./wył.

Po włączeniu tej opcji radiotelefon będzie wyszukiwać tylko bieżącą stację. Po wyłączeniu tej opcji radiotelefon będzie dodatkowo wyszukiwać inne stacje.

Naciśnij zaprogramowany przycisk **Blok miej.**

Jeśli funkcja **Blokada stacji** jest włączona:

- Usłyszysz dźwięk informacyjny oznaczający, że radiotelefon został zablokowany w bieżącej stacji.

Jeśli funkcja **Blokada stacji** jest wyłączona:

- Usłyszysz dźwięk ostrzegawczy oznaczający, że radiotelefon został odblokowany.

Przypomnienie kanału głównego

Funkcja ta generuje przypomnienie, gdy w radiotelefonie przez pewien czas nie jest ustawiony kanał główny.

Jeśli funkcja ta zostanie aktywowana, gdy przez pewien czas radiotelefon nie jest ustawiony na kanale głównym, okresowo mogą się zdarzać poniższe sytuacje:

- Odtworzony zostaje ton przypomnienia kanału głównego oraz powiadomienie.

Wyciszyć przypomnienie kanału głównego

Po wybrzmieniu przypomnienia kanału głównego można je tymczasowo wyciszyć.

Naciśnij przycisk programowalny **Wycisz przypomnienie kanału głównego**.

Ustawianie nowego kanału głównego

Po wystąpieniu przypomnienia kanału głównego można ustawić nowy kanał główny.

Naciśnij programowany przycisk **resetowania kanału głównego**, aby ustawić bieżący kanał, jako nowy kanał główny.

Zdalny nasłuch

Funkcja ta jest używana do włączania mikrofonu w radiotelefonie docelowym przy pomocy aliasu lub ID użytkownika. Korzystając z tej funkcji, można zdalnie monitorować wszelkie dźwięki w pobliżu radiotelefonu docelowego.

Zarówno twój radiotelefon oraz radiotelefon docelowy musi być odpowiednio skonfigurowany, aby umożliwić korzystanie z tej funkcji.

Po zainicjowaniu na radiotelefonie docelowym będzie migać zielona dioda LED. Ta funkcja zatrzymuje się automatycznie po upływie zaprogramowanego czasu lub kiedy użytkownik radiotelefonu docelowego wykona jakąś operację.

Inicjowanie monitora zdalnego

Postępuj zgodnie z procedurą, aby zainicjować nasłuch zdalny.

1 Naciśnij zaprogramowany przycisk **Zdalny nasłuch**.

2 Zaczekaj na potwierdzenie.

Jeżeli się powiedzie:

- Wybrzmiewa potwierdzający sygnał dźwiękowy.

Jeżeli się nie powiedzie:

- Rozlega się ostrzegawczy sygnał dźwiękowy.
-

Ustawienia wskaźnika połączenia

Ta funkcja umożliwia użytkownikom konfigurowanie dźwięków połączeń lub wiadomości tekstowych.

Wybierz Typ dzwonka alertu



UWAGA:

Programowalny przycisk **Typ dzwonka alertu** jest przypisany przez sprzedawcę lub administratora systemu. Skontaktuj się ze sprzedawcą lub administratorem systemu, aby ustalić, w jaki sposób został zaprogramowany radiotelefon.

Możesz ustawić połączenia radiowe tak, aby korzystały z ustalonego typu połączenia i wibracji.

Radiotelefon użyje jednokrotnej wibracji, jeżeli wybrano taki typ dzwonka. Radiotelefon użyje wielokrotnej wibracji, jeżeli wybrano taki typ dzwonka. Jeżeli wybierzesz opcję dzwonka i wibracji, urządzenie odtworzy odpowiedni dźwięk dla transmisji przychodzących (na przykład alertu połączenia lub wiadomości). Będzie to dźwięk zatwierdzenia lub nieodebranego połączenia.

Dla radiotelefonów z akumulatorami, które obsługują funkcję wibracji i są przymocowane do wibrującego

zaczepu na pasek, dostępne opcje Typu dzwonka alertu to cichy, dzwonek, wibracje i dzwonek z wibracjami.

Dla radiotelefonów z akumulatorami, które nie obsługują funkcji wibracji i nie są przymocowane do wibrującego zaczepu na pasek, Typ dzwonka alertu jest automatycznie ustawiany na dzwonek. Jeśli zostanie naciśnięty klawisz programowany **Typ dzwonka alertu**, rozlegnie się sygnał dźwiękowy naciśnięcia niewłaściwego klawisza, co oznacza, że opcje wielu Typów dzwonka alertu są wyłączone.

Można wybrać Typ dzwonka alertu, wykonując następujące czynności.

- Naciśnij zaprogramowany przycisk **Typ dzwonka alertu**, aby włączyć powiadomienie głosowe lub dźwięk syntezatora mowy, a radiotelefon zachowa się zgodnie z następującymi opcjami.
 - Dla opcji cichej, powiadomienia głosowego lub dźwięku syntezatora mowy wybierz tylko **Typ dzwonka alertu cichy**.
 - Dla opcji samego dzwonka, powiadomienia głosowego lub dźwięku syntezatora mowy wybierz **Typ dzwonka alertu** i usłyszysz dźwięk dzwonka.

- Dla opcji samej wibracji, powiadomienia głosowego lub dźwięku syntezy mowy wybierz **Typ dzwonka alertu** i radiotelefon będzie wibrował.
- Dla opcji dzwonka i wibracji, powiadomienia głosowego lub dźwięku syntezy mowy wybierz **Typ dzwonka alertu** i radiotelefon będzie emitował sygnał dzwonka i wibracji.

Konfigurowanie Typu wibracji



UWAGA:

Programowalny przycisk **Typ wibracji** jest przypisany przez sprzedawcę lub administratora systemu. Skontaktuj się ze sprzedawcą lub administratorem systemu, aby ustalić, w jaki sposób został zaprogramowany radiotelefon.

Opcja Typ wibracji jest włączona, gdy wibrujący zaczepek na pasku jest zamocowany do radiotelefonu z akumulatorem, który obsługuje funkcję wibracji.

Użytkownik może skonfigurować Typ wibracji, wykonując następujące czynności.

- Naciśnij zaprogramowany przycisk **Typ wibracji**, aby włączyć opcję krótkich, średnich lub długich

wibracji i radiotelefon będzie wibrował w odpowiedni sposób. Dźwięki komunikatów głosowych lub symulatora mowy **Typ wibracji**.

Zwiększanie głośności dźwięku alarmu

Radiotelefon można zaprogramować do nieprzerwanego powiadamiania użytkownika o nieodebranym połączeniu radiowym. W tym przypadku poziom głośności dźwięku alarmu jest zwiększany automatycznie w miarę upływu czasu. Ta funkcja jest określana jako „alarm narastający”.

Alert połączenia

Korzystając z funkcji wysyłania alertu połączenia na pager, można poinformować użytkownika określonego radiotelefonu o konieczności zainicjowania połączenia zwrotnego, kiedy będzie to możliwe.

Ta funkcja jest dostępna za pomocą zaprogramowanego przycisku **szybkiego dostępu**.

Funkcja alertu połączenia w systemie Capacity Max umożliwia użytkownikowi radiotelefonu lub dyspozytorowi wysłanie do innego użytkownika radiotelefonu alertu z żądaniem oddzwonienia do użytkownika inicjującego, kiedy

użytkownik będzie dostępny. Komunikacja głosowa nie jest wykorzystywana w tej funkcji.

Działanie alertu połączenia jest skonfigurowane przez sprzedawcę lub administratora tak, aby umożliwić użytkownikowi odpowiedzenie na połączenie bezpośrednio do inicjatora alertu poprzez nawiązanie połączenia prywatnego za pomocą naciśnięcia przycisku **PTT**.

Połączenie prywatne w systemie OACSU pozwala odpowiedzieć natychmiast, zaś w systemie FOACSU połączenie prywatne wymaga potwierdzenia przez użytkownika. Połączenia typu OACSU są z tego powodu zalecane dla funkcji alertu połączenia. Zobacz [Połączenie indywidualne na str. 44](#).

Inicjowanie alertów połączenia

Postępuj zgodnie z procedurą, aby wysyłać alarmy połączeń.

- 1 Naciśnij zaprogramowany **Przycisk szybkiego dostępu**.

Zielona dioda LED zapala się.

- 2 Zaczekaj na potwierdzenie.

Jeśli potwierdzenie odbioru alertu o połączeniu zostanie otrzymane, usłyszysz dźwięk informacyjny.

Jeśli potwierdzenie odbioru alertu o połączeniu nie zostanie otrzymane, usłyszysz dźwięk ostrzegawczy.

Reagowanie na alerty połączenia

Postępuj zgodnie z procedurą, aby odpowiadać na alerty połączenia.

Po otrzymaniu alertu połączenia:

- Zostanie wyemitowany powtarzany sygnał dźwiękowy.
- Żółta dioda LED miga.

Naciśnij przycisk **PTT** w ciągu 4 sekund od otrzymania strony z alertem o połączeniu, aby odpowiedzieć połączeniem prywatnym.

Tryb wyciszony

Tryb wyciszenia zapewnia opcję wyciszenia wszystkich powiadomień dźwiękowych radiotelefonu.

Po zainicjowaniu trybu wyciszenia wszystkie powiadomienia dźwiękowe, za wyjątkiem funkcji o wysokim priorytecie, takich jak operacje awaryjne, zostaną wyciszone.

Po wyłączeniu trybu wyciszenia radiotelefon będzie ponownie emitować sygnały i transmisje dźwiękowe.



UWAGA:

Jest to dodatkowa (płatna) funkcja. Dodatkowych informacji udzieli sprzedawca lub administrator systemu.

Włączanie trybu wyciszenia

Postępuj zgodnie z procedurą, aby włączyć Tryb wyciszenia.

Wykonaj jedną z następujących czynności:

- Dostęp do tej funkcji jest możliwy za pomocą zaprogramowanego przycisku **Tryb wyciszenia**.
- Dostęp do tej funkcji jest możliwy bezpośrednio po położeniu radiotelefon ekranem w dół.

W zależności od modelu radiotelefonu funkcja Face Down może zostać włączona przez menu radiotelefonu lub administratora systemu.

Dodatkowych informacji udzieli sprzedawca lub administrator systemu.



WAŻNE:

Użytkownik nie może używać funkcji ręcznego wyłączenia i Face Down jednocześnie. Może wybrać tylko jedną z nich.



UWAGA:

Funkcja Face Down dotyczy tylko urządzeń DP4401e .

Po włączeniu trybu wyciszenia:

- Rozlega się potwierdzający sygnał dźwiękowy.
- Czerwona dioda LED zacznie migać i będzie kontynuować miganie do momentu opuszczenia Trybu wyciszenia.
- Radiotelefon jest wyciszony.
- Timer trybu wyciszenia rozpoczyna odliczanie skonfigurowanego czasu.

Wyjście z Trybu wyciszenia

Ta funkcja może zostać opuszczona automatycznie, po tym jak upłynie czas trybu wyciszenia.

Wykonaj jedną z poniższych czynności, aby wyjść z trybu wyciszenia ręcznie:

- Naciśnij zaprogramowany przycisk **Tryb wyciszenia**.
- Naciśnij przycisk **PTT** przy dowolnej pozycji.
- Połóż na chwilę radiotelefon ekranem do góry.



UWAGA:

Funkcja Face Down dotyczy tylko urządzeń DP4401e.

Po wyłączeniu Trybu wyciszenia:

- Rozlega się ostrzegawczy sygnał dźwiękowy.
- Czerwona migająca dioda LED gaśnie.
- Wyciszenie radiotelefonu zostanie wyłączone, a stan głośnika przywrócony.
- Jeśli timer trybu wyciszenia nie wygaś, zostanie zatrzymany.



UWAGA:

Tryb wyciszenia zostanie również wyłączony, jeśli użytkownik rozpocznie transmisję głosową lub przełączy się na niezaprogramowany kanał.

Tryb awaryjny

Sygnał alarmowy jest używany do sygnalizowania sytuacji krytycznej. Tryb awaryjny można zainicjować w dowolnym momencie, nawet jeśli bieżący kanał jest używany.

W systemie Capacity Max odbierający radiotelefon może obsługiwać tylko pojedynczą informację alarmową w danym czasie. Po zainicjowaniu druga informacja alarmowa zastąpi pierwszy alarm.

Gdy zostanie odebrana informacja alarmowa, odbiorca może wybrać jej usunięcie i wyjść z Listy alarmów lub odpowiedzieć na informację alarmową, naciskając przycisk **PTT** i dokonując transmisji głosowej w trybie niealarmowym.

Sprzedawca lub administrator systemu może ustawić czas naciśnięcia programowanego przycisku **Alarmowego** (z wyjątkiem dłuższego naciśnięcia), podobnie jak w przypadku wszystkich innych przycisków:

Krótkie naciśnięcie

Czas trwania od 0,05 s do 0,75 s.

Długie naciśnięcie

Czas trwania od 1,00 s do 3,75 s.

Przycisk **Alarmowy** jest przypisany funkcji włączania/wyłączania alarmu. Należy sprawdzić u sprzedawcy, jaki jest przypisany czas działania przycisku **alarmowego**.



UWAGA:

Jeżeli krótkie naciśnięcie przycisku **Alarmowego** jest przypisane włączeniu trybu alarmowego, to długie naciśnięcie przycisku **Alarmowego** jest przypisane wyjściu z trybu alarmowego.

Jeżeli długie naciśnięcie przycisku **Alarmowego** jest przypisane włączeniu trybu alarmowego, to krótkie naciśnięcie przycisku **Alarmowego** jest przypisane wyjściu z trybu alarmowego.

Radiotelefon obsługuje trzy informacje alarmowe:

- Informacja alarmowa,
- Informacja alarmowa z wywołaniem,
- Sygnał alarmowy z funkcją awaryjnej aktywacji mikrofonu.

Dodatkowo każdy alarm może należeć do jednego z następujących typów:

Regularny

Radiotelefon nadaje sygnał alarmowy oraz stosuje sygnały wizualne lub dźwiękowe.

Ciche

Radiotelefon nadaje sygnał alarmowy bez sygnałów wizualnych lub dźwiękowych. Radiotelefon odbiera połączenia bez emitowania dźwięku przez głośnik do chwili zakończenia zaprogramowanego czasu transmisji *mikrofonu aktywnego* i/lub do momentu naciśnięcia przycisku **PTT**.

Cichy z obsługą głosu

Radiotelefon nadaje sygnał alarmowy bez sygnałów wizualnych czy dźwiękowych, ale odtwarza dźwięk połączeń przychodzących za pomocą wbudowanego głośnika. Jeżeli *mikrofon aktywny* jest włączony, połączenia przychodzące rozbrzmiewają w głośniku po zakończeniu zaprogramowanego okresu transmisji *mikrofonu aktywnego*. Wskaźniki pojawiają się tylko po naciśnięciu przycisku **PTT**.



UWAGA:

Tylko jeden z powyższych alarmów awaryjnych można przypisać do zaprogramowanego przycisku **awaryjnego**.

Wysyłanie informacji alarmowych

Ta funkcja pozwala wysłać informację alarmową — sygnał bezdźwiękowy — który generuje informację o alarmie w

grupie radiotelefonów. Postępuj zgodnie z procedurą, aby wysyłać informacje alarmowe.

Radiotelefon nie emituje powiadomień dźwiękowych ani wizualnych w trybie awaryjnym, gdy ustawiona jest opcja wyciszenia.

1 Naciśnij zaprogramowany przycisk **Alarm wł.**

Zielona dioda LED zapala się.



UWAGA:

Jeżeli zaprogramowano go, emitowany jest sygnał dźwiękowy wyszukiwania awaryjnego. Dźwięk ten jest wyciszony, gdy radiotelefon nadaje lub odbiera komunikaty głosowe oraz wyłączony, gdy radiotelefon wyjdzie z trybu alarmowego. Sygnał awaryjnego wyszukiwania może być zaprogramowany przez sprzedawcę lub administratora systemu.

2 Zaczekaj na potwierdzenie.

Jeżeli się powiedzie:

- Emitowany jest sygnał alarmowy.
- Zielona dioda LED miga.

Jeśli operacja nie powiedzie się po wykorzystaniu wszystkich prób:

- Zostanie odtworzony niski dźwięk.

Radiotelefon wyjdzie z trybu alarmu awaryjnego.



UWAGA:

W przypadku skonfigurowania tylko alarmu awaryjnego proces awaryjny obejmuje tylko przekazanie informacji alarmowej. Alarm kończy się po otrzymaniu potwierdzenia z systemu, lub gdy liczba prób dostępu do kanału zostanie wyczerpana.

Brak połączenia głosowego jest powiązany z wysyłaniem informacji alarmowej podczas pracy w trybie tylko alarmu awaryjnego.

Wysyłanie informacji alarmowych z wywołaniem

Ta funkcja pozwala wysłać informację alarmową z wywołaniem do grupy radiotelefonów lub do dyspozytora. Po uzyskaniu potwierdzenia przez infrastrukturę w danej grupie, grupa radiotelefonów może komunikować się przez zaprogramowany kanał alarmowy.

Radiotelefon musi mieć skonfigurowane informacje alarmowe z wywołaniem, aby było możliwe wykonywanie połączeń alarmowych po wystąpieniu alarmu.

1 Naciśnij programowalny przycisk **Alarm wł.**

Zielona dioda LED zapala się.



UWAGA:

Jeżeli zaprogramowano go, emitowany jest sygnał dźwiękowy wyszukiwania awaryjnego. Dźwięk ten jest wyciszany, gdy radiotelefon nadaje lub odbiera komunikaty głosowe oraz wyłączany, gdy radiotelefon wyjdzie z trybu alarmowego.

Jeśli potwierdzenie odbioru informacji alarmowej zostanie pomyślnie odebrane:

- Emitowany jest sygnał alarmowy.
- Zielona dioda LED miga.

Jeśli potwierdzenie odbioru informacji alarmowej nie zostało pomyślnie odebrane:

- Wszelkie ponowne próby zostają wyczerpane.
- Zostanie odtworzony niski dźwięk.
- Radiotelefon wyjdzie z trybu alarmu awaryjnego.

2 Naciśnij przycisk **PTT**, aby zainicjować transmisję głosową.

Zielona dioda LED zapala się.

3 Wykonaj jedną z następujących czynności:

- Poczekaj na sygnał rozpoczęcia rozmowy i zacznij wyraźnie mówić do mikrofonu, jeśli jest uruchomiony.
- Zaczekaj, aż zamilknie pogłos **PTT** i mów wyraźnie do mikrofonu, jeśli jest uruchomiony.

4 Aby słuchać, zwolnij przycisk **PTT**.

5 Jeżeli jest włączona funkcja Sygnalizacja wolnego kanału, przez chwilę rozbrzmiewa ton powiadamiający, gdy nadający radiotelefon zwalnia przycisk **PTT**, co oznacza, że kanał jest wolny i można odpowiedzieć. Naciśnij przycisk **PTT**, aby odpowiedzieć.

- 6 Naciśnij przycisk **Alarm Wył.**, aby wyjść z trybu alarmowego.



UWAGA:

W zależności od sposobu zaprogramowania radiotelefonu może być emitowany sygnał zezwolenia na rozmowę. Więcej informacji o sposobie zaprogramowania telefonu do obsługi trybu awaryjnego można uzyskać u sprzedawcy radiotelefonu lub u administratora systemu.

Inicjator połączenia alarmowego może naciśnąć zaprogramowany przycisk **Anuluj**, aby zakończyć trwające połączenie alarmowe. Radiotelefon powróci do trybu bezczynności.

Wysyłanie informacji alarmowych z żądaniem połączenia głosowego

Ta funkcja pozwala wysłać informację alarmową z żądaniem połączenia głosowego do grupy radiotelefonów. Mikrofon radiotelefonu zostaje automatycznie aktywowany, pozwalając na komunikację z grupą radiotelefonów bez

naciskania przycisku **PTT**. Taki stan jest również określany mianem *aktywny mikrofon*.

Jeżeli w radiotelefonie jest włączony tryb Cyklu awaryjnego, powtórzenia okresów *aktywnego mikrofonu* i odbierania mają zaprogramowany czas. W trybie Cyklu awaryjnego odbierane połączenia są słyszalne przez głośnik.

Przy naciśnięciu przycisku **PTT** podczas zaprogramowanego okresu odbierania, zabrzmiał ton zakazu, oznaczający konieczność zwolnienia przycisku **PTT**. Radiotelefon ignoruje naciśnięcie przycisku **PTT** i pozostaje w trybie alarmowym.

Jeżeli przycisk **PTT** zostanie naciśnięty w interwale czasowym, w którym używany jest *mikrofon aktywny* i pozostanie naciśnięty po wygaśnięciu interwału *mikrofonu aktywnego*, radiotelefon kontynuuje nadawanie aż do chwili, gdy zostanie zwolniony przycisk **PTT**.

Jeżeli próba wysłania informacji alarmowej nie powiedzie się, radiotelefon nie ponawia próby, ale przechodzi bezpośrednio w stan *aktywny mikrofon*.



UWAGA:

Niektóre akcesoria mogą nie obsługiwać *mikrofonu aktywnego*. Dodatkowych informacji udzieli sprzedawca lub administrator systemu.

Postępuj zgodnie z procedurą, aby wysłać sygnał alarmowy z żądaniem połączenia głosowego.

1 Naciśnij programowalny przycisk **Alarm wł.**

Zielona dioda LED zapala się.

2 Po usłyszeniu sygnału alarmowego mów wyraźnie do mikrofonu.

Radiotelefon automatycznie zaprzestaje transmisji:

- Po wygaśnięciu cyklu pomiędzy *aktywnym mikrofonem* a odbieraniem, jeżeli tryb Cyklu alarmowego jest włączony.
- Po wygaśnięciu okresu *mikrofonu aktywnego*, jeśli tryb Cyklu alarmowego jest wyłączony.

Odbieranie informacji alarmowych

Odbierający radiotelefon może obsługiwać tylko pojedynczą informację alarmową w danym czasie. Po zainicjowaniu druga informacja alarmowa zastąpi pierwszy alarm. Postępuj zgodnie z procedurą, aby odbierać i wyświetlać informacje alarmowe.

Gdy otrzymasz informację alarmową:

- Zostanie wyemitowany sygnał.
- Miga czerwona dioda LED.



UWAGA:

Radiotelefon automatycznie potwierdzi sygnał alarmowy (jeśli jest włączony).

Możesz wyciszyć sygnał dźwiękowy. Wykonaj jedną z następujących czynności:

- naciśnij przycisk **PTT**, aby wywołać grupę radiotelefonów, które odebrały sygnał alarmowy,
- dotknij dowolny przycisk programowalny,
- wyjdź z trybu awaryjnego.

Wiadomość o statusie

Ta funkcja umożliwi użytkownikowi wysyłanie wiadomości o statusie do innych radiotelefonów.

Listę Szybki status można konfigurować poprzez oprogramowanie CPS-RM i może ona obejmować maksymalnie 99 statusów.

Maksymalna liczba znaków w wiadomości o statusie to 16.

Jeśli funkcja Tekst na mowę jest włączona, umożliwia radiotelefonowi dźwiękowe sygnalizowanie otrzymywanych wiadomości o statusie.



UWAGA:

Funkcja Tekst na mowę jest konfigurowana przez program CPS. Skontaktuj się ze sprzedawcą lub administratorem systemu, aby ustalić, w jaki sposób został zaprogramowany radiotelefon.

Wysyłanie komunikatu o stanie

Postępuj zgodnie z poniższą procedurą, aby wysłać wiadomość o statusie.

Naciśnij zaprogramowany **Przycisk szybkiego dostępu**.

Jeżeli się powiedzie:

- Wybrzmiewa potwierdzający sygnał dźwiękowy.
- Dioda LED gaśnie.

Jeżeli się nie powiedzie:

- Rozlega się ostrzegawczy sygnał dźwiękowy.
- Dioda LED gaśnie.

Wiadomości tekstowe

Radiotelefon może odbierać dane (np. wiadomości tekstowe) wysłane z innego urządzenia lub programu do ich wysyłania.

Istnieją dwa typy wiadomości tekstowych: krótkie wiadomości tekstowe DMR (Digital Mobile Radio) i wiadomości tekstowe. Maksymalna długość krótkiej wiadomości tekstowej DMR to 23 znaki. Maksymalna liczba znaków wiadomości wynosi 280, włączając w to linię tematu. Wiersz tematu pojawia się tylko po otrzymaniu wiadomości z aplikacji poczty e-mail.



UWAGA:

Maksymalna długość znaków ma zastosowanie wyłącznie w modelach wyposażonych w najnowszą wersję oprogramowania i sprzęt. W modelach ze starszą wersją oprogramowania i sprzętu maksymalna długość wiadomości tekstowej to 140 znaków. Dodatkowych informacji udzieli sprzedawca lub administrator systemu.

W języku arabskim tekst jest wpisywany od prawej strony do lewej.

Krótkie wiadomości tekstowe

Radio obsługuje wiadomości z tekstem skrótowym zaprogramowane przez sprzedawcę.

Wysyłanie krótkich wiadomości tekstowych

Postępuj zgodnie z procedurą, aby wysyłać wstępnie zdefiniowane krótkie wiadomości tekstowe do wstępnie zdefiniowanego aliasu.

- 1 Naciśnij zaprogramowany **Przycisk szybkiego dostępu**.

- 2 Zaczekaj na potwierdzenie.

Jeżeli się powiedzie:

- Zielona dioda LED zapala się.
- Wybrzmiewa potwierdzający sygnał dźwiękowy.

Jeżeli się nie powiedzie:

- Rozlega się ostrzegawczy sygnał dźwiękowy.
-

Prywatne

Ta funkcja pomaga zapobiec podsłuchiwanemu przez nieupoważnione osoby na danym kanale dzięki zastosowaniu programowego rozwiązania szyfrującego. Część transmisji, która zawiera sygnalizację i identyfikację użytkownika, nie jest szyfrowana.

Radiotelefon musi mieć włączoną funkcję prywatności na danym kanale, aby nadawać podczas połączenia prywatnego, chociaż nie jest to konieczny wymóg do odbioru transmisji. Po włączeniu funkcji prywatności na kanale radiotelefon może nadal odbierać czyste lub niezaszyfrowane transmisje.

Twój radiotelefon obsługuje tylko funkcję Rozszerzone szyfrowanie.

Aby odszyfrować wywołanie z funkcją prywatności lub transmisję danych, radiotelefon powinien zostać zaprogramowany z użyciem tych samych wartości i identyfikatora klucza dla prywatności, co nadający radiotelefon.

W wypadku odbioru zaszyfrowanej transmisji z radiotelefonu, w którym ustawiono inną wartość i ID klucza, przy rozszerzonej prywatności nie będzie słycać niczego.

Na kanale z funkcją prywatności Twój radiotelefon może odbierać czyste lub niezaszyfrowane połączenia, w

zależności od sposobu zaprogramowania. Dodatkowo, Twój radiotelefon może emitować sygnał ostrzegawczy lub go nie emitować, w zależności od sposobu zaprogramowania.



UWAGA:

Ta funkcja nie dotyczy kanałów w paśmie CB o tych samych częstotliwościach.

Dioda LED pali się zielonym światłem, gdy radiotelefon nadaje, i szybko pulsuje na zielono podczas odbioru transmisji z aktywną funkcją prywatności.



UWAGA:

Niektóre modele radiotelefonów mogą nie posiadać funkcji prywatności lub cechować się inną konfiguracją. Dodatkowych informacji udzieli sprzedawca lub administrator systemu.

Włączanie/wyłączanie prywatności

Postępuj zgodnie z procedurą, aby włączyć lub wyłączyć prywatność w radiotelefonie.

Naciśnij zaprogramowany przycisk **Prywatność**.

Zawieszenie odpowiedzi

Ta funkcja pomaga zapobiegać odpowiadaniu radiotelefonu na wszystkie transmisje przychodzące.



UWAGA:

Jest to dodatkowa (płatna) funkcja. Skontaktuj się ze sprzedawcą lub administratorem systemu, aby ustalić, w jaki sposób został zaprogramowany radiotelefon.

Po włączeniu tej funkcji radiotelefon nie będzie generować transmisji wychodzących w odpowiedzi na transmisje przychodzące, takie jak Sprawdzenie radia, Alert połączenia, Wyłączenie radiotelefonu, Zdalny nasłuch, Usługa automatycznej rejestracji (ARS), Odpowiadanie na wiadomości prywatne i Wysyłanie raportów o lokalizacji GNSS. Gdy ta funkcja jest włączona, radiotelefon nie może otrzymywać Potwierdzonych połączeń prywatnych. Radiotelefon może jednak nadawać transmisje ręcznie.

Włączanie lub wyłączanie zawieszenia odpowiedzi

Postępuj zgodnie z procedurą, aby włączyć lub wyłączyć funkcję zawieszania odpowiedzi w radiotelefonie.

Naciśnij przycisk programowalny **Zawieszanie odpowiedzi**.

Jeżeli się powiedzie:

- Wybrzmiewa potwierdzający sygnał dźwiękowy.

Jeżeli się nie powiedzie:

- Rozlega się ostrzegawczy sygnał dźwiękowy.

Zatrzymywanie/Ponawianie

Ta funkcja pozwala na włączenie lub wyłączenie dowolnego radiotelefonu w systemie. Na przykład konieczne może być wyłączenie skradzionego lub zgubionego radiotelefonu przez sprzedawcę lub administratora systemu, aby uniemożliwić korzystanie z niego osobie nieupoważnionej.

Radiotelefon można wyłączyć (zatrzymać) lub ponownie włączyć przy pomocy konsoli lub polecenia zainicjowanego przez inny radiotelefon.

Po wyłączeniu radiotelefonu wyda on dźwięk ostrzegawczy.

Gdy radiotelefon jest zatrzymany, nie może zażądać ani nie otrzyma żadnych zainicjowanych przez użytkownika usług w systemie, który wykonał procedurę zatrzymania.

Radiotelefon może przełączyć się do innego systemu. Radiotelefon będzie kontynuować wysyłanie raportów lokalizacji GNSS i może być zdalnie monitorowany po jego wyłączeniu.



UWAGA:

Sprzedawca lub administrator systemu mogą wyłączyć radiotelefon na stałe. Dodatkowe informacje: [Stałe wyłączenie radiotelefonu na str. 76](#).

Stałe wyłączenie radiotelefonu

Ta funkcja to rozszerzony środek bezpieczeństwa, mający na celu ograniczanie nieautoryzowanego dostępu do radiotelefonu.

Funkcja stałe wyłączenia radiotelefonu sprawia, że urządzenie jest niezdatne do użytku. Sprzedawca lub administrator systemu może na przykład chcieć wyłączyć na stałe skradziony lub zgubiony radiotelefon, aby zapobiec nieautoryzowanemu użyciu.



UWAGA:

Wyłączony na stałe radiotelefon można ponownie uruchomić wyłącznie w punkcie serwisowym Motorola Solutions. Dodatkowych informacji udzieli sprzedawca lub administrator systemu.

Praca w pojedynkę

Funkcja ta pozwala na wysyłanie okresowego sygnału ostrzegawczego, jeżeli użytkownik pozostaje nieaktywny przez określony czas, np. nie naciska żadnego przycisku radiotelefonu lub nie używa wybieraka kanałów.

Po upływie zaprogramowanego czasu radiotelefon ostrzega użytkownika za pomocą sygnału dźwiękowego, gdy licznik czasu nieaktywności zostanie wyzerowany.

Jeżeli użytkownik wciąż nie odpowiada przed upływem zaprogramowanego czasu licznika przypomnienia, radiotelefon uruchamia stan awaryjny zaprogramowany przez sprzedawcę lub administratora systemu.

Dodatkowe informacje: [Tryb awaryjny na str. 67](#).



UWAGA:

Dodatkowych informacji udzieli sprzedawca lub administrator systemu.

Funkcje blokady hasła

Ta funkcja pozwala ograniczyć dostęp do radiotelefonu poprzez żądanie hasła po włączeniu urządzenia.

Uzyskiwanie dostępu do radiotelefonów za pomocą haseł

Postępuj zgodnie z procedurą, aby uzyskać dostęp do radiotelefonu za pomocą haseł.

- 1 Wprowadź aktualne czterocyfrowe hasło.
 - Za pomocą **pokrętła wyboru kanałów** wprowadź pierwszą cyfrę hasła.
 - Naciśnij przycisk boczny 1, 2 lub 3, aby wprowadzić każdą z pozostałych trzech cyfr hasła.
-
- 2 Radiotelefon automatycznie sprawdza poprawność 4-cyfrowego hasła po wprowadzeniu ostatniej cyfry.

Jeżeli operacja się powiedzie, radiotelefon uruchomia się.

Jeżeli się nie powiedzie:

 - Usłyszysz dźwięk ciągły. Powtórz czynność [krok 1](#).
 - Po trzeciej nieudanej próbie radiotelefon zostanie zablokowany. Zostanie wyemitowany sygnał. Żółta dioda LED miga dwa razy. Radiotelefon blokuje się na 15 minut.

**UWAGA:**

W stanie zablokowania radiotelefon będzie reagować wyłącznie na sygnały z **Pokręćła wł./wył./regulacji głośności**.

Odblokowywanie radiotelefonów ze stanu zablokowania

W stanie zablokowania radiotelefon nie będzie odbierał żadnych połączeń, nawet alarmowych. Postępuj zgodnie z procedurą, aby odblokować radiotelefon ze stanu zablokowania.

Wykonaj jedną z następujących czynności:

- Jeśli radiotelefon jest włączony, należy odczekać 15 minut, a następnie powtórzyć kroki procedury [Uzyskiwanie dostępu do radiotelefonów za pomocą haseł na str. 77](#), aby uzyskać dostęp do radiotelefonu.
- Jeżeli radiotelefon jest wyłączony, włącz go. Radiotelefon ponownie uruchamia 15-minutowy licznik blokady. Zostanie wyemitowany sygnał. Żółta dioda LED miga dwa razy.

Odczekaj 15 minut, a następnie powtórz kroki procedury [Uzyskiwanie dostępu do radiotelefonów za pomocą haseł na str. 77](#), aby uzyskać dostęp do radiotelefonu.

Programowanie drogą radiową

Sprzedawca może zdalnie aktualizować radiotelefon poprzez Programowanie drogą radiową (OTAP) bez fizycznego połączenia. Dodatkowo niektóre ustawienia także mogą być wprowadzane za pośrednictwem OTAP.

Gdy radiotelefon znajduje się w trakcie programowania drogą radiową (OTAP), dioda LED pulsuje na zielono.

Gdy radiotelefon odbiera duże ilości danych:

- Kanał staje się zajęty.
- Naciśnięcie przycisku **PTT** powoduje wybrzmiewanie sygnału ostrzegawczego.

**UWAGA:**

Po zakończeniu programowania radiotelefon emituje sygnał dźwiękowy i restartuje się (wyłącza się i włącza się ponownie).

Praca Wi-Fi

Funkcja ta umożliwia konfigurację sieci Wi-Fi oraz połączenie się z nią. Sieć Wi-Fi obsługuje aktualizacje oprogramowania sprzętowego radiotelefonu, wtyczek codeplug i zasobów, takich jak pakiety językowe i pliki zapowiedzi głosowych.



UWAGA:

Ta funkcja dotyczy wyłącznie urządzeń DP4401e.

Wi-Fi® zastrzeżonym znakiem towarowym firmy Wi-Fi Alliance®.

Radiotelefon obsługuje sieci Wi-Fi WEP/WPA/WPA2-Personal oraz WPA/WPA2-Enterprise.

Sieć Wi-Fi WEP/WPA/WPA2-Personal

Używa uwierzytelnienia opartego o Pre-Shared Key (hasło).

Pre-Shared Key można wprowadzić, korzystając z menu lub CPS/RM.

Sieć Wi-Fi WPA/WPA2-Enterprise

Używa uwierzytelnienia opartego o certyfikat.

Radiotelefon musi być wstępnie skonfigurowany przy użyciu certyfikatu.



UWAGA:

Skontaktuj się ze sprzedawcą lub administratorem systemu, aby podłączyć się do sieci Wi-Fi WPA/WPA2-Enterprise.

Włączanie i wyłączanie Wi-Fi

Programowalny przycisk **Wi-Fi wł. lub wył.** jest przypisany przez sprzedawcę lub administratora systemu. Skontaktuj się ze sprzedawcą lub administratorem systemu, aby ustalić, w jaki sposób został zaprogramowany radiotelefon.

Ustawienia zapowiedzi głosowych dla zaprogramowanego przycisku **Wi-Fi wł. lub wył.** można dostosować do potrzeb użytkownika poprzez program CPS. Dodatkowych informacji udzieli sprzedawca lub administrator systemu.

Wykonując poniższą czynność, możesz włączyć lub wyłączyć Wi-Fi.

- Naciśnij zaprogramowany przycisk **WiFi wł./wył.** Funkcja Zapowiedzi głosowej informuje o włączeniu lub wyłączeniu Wi-Fi.

Podłączanie do punktu dostępowego sieci

Po włączeniu funkcji sieci Wi-Fi radiotelefon skanuje i łączy się z punktem dostępowym.



UWAGA:

Programowalny przycisk **zapytania o status sieci Wi-Fi** jest przypisywany przez sprzedawcę lub administratora systemu. Ustawienia zapowiedzi głosowych dla zaprogramowanego przycisku **Zapytania o stan sieci Wi-Fi** można dostosować do potrzeb użytkownika za pomocą programu CPS. Skontaktuj się ze sprzedawcą lub administratorem systemu, aby ustalić, w jaki sposób został zaprogramowany radiotelefon.

Punkty dostępu do firmowej sieci Wi-Fi WPA są wstępnie skonfigurowane. Skontaktuj się ze sprzedawcą lub administratorem systemu, aby ustalić, w jaki sposób został zaprogramowany radiotelefon.

Naciśnij zaprogramowany przycisk **Zapytania o status sieci Wi-Fi**, aby usłyszeć status połączenia

odczytany za pośrednictwem funkcji Zapowiedzi głosowej.

Zapowiedź głosowa wskazuje, że funkcja Wi-Fi jest wyłączona, włączona, ale nie podłączona lub włączona i podłączona.

Sprawdzanie stanu połączenia Wi-Fi

Postępuj zgodnie z procedurą, aby sprawdzić stan połączenia Wi-Fi.

Naciśnij zaprogramowany przycisk **zapytania o status sieci Wi-Fi**, aby usłyszeć status połączenia odczytany za pośrednictwem funkcji Zapowiedzi głosowej. Zapowiedź głosowa wskazuje, że funkcja Wi-Fi jest wyłączona, włączona, ale nie podłączona lub włączona i podłączona.

- Po wyłączeniu Wi-Fi na wyświetlaczu zostanie wyświetlony komunikat **WiFi wyłączone**.
- Gdy radiotelefon jest podłączony do sieci, na wyświetlaczu pojawi się komunikat **WiFi wł., podłączono**.
- Gdy radiotelefon jest włączony, ale niepodłączony do sieci, na wyświetlaczu pojawi się komunikat **WiFi wł., nie podłączono**.

Ustawienia zapowiedzi głosowych dla wyników zapytania o stan sieci Wi-Fi można dostosować do potrzeb użytkownika w programie CPS. Dodatkowych informacji udzieli sprzedawca lub administrator systemu.



UWAGA:

Programowalny przycisk **zapytania o status sieci Wi-Fi** jest przypisywany przez sprzedawcę lub administratora systemu. Skontaktuj się ze sprzedawcą lub administratorem systemu, aby ustalić, w jaki sposób został zaprogramowany radiotelefon.

Narzędzia

Ten rozdział wyjaśnia działanie funkcji narzędzi dostępnych w radiotelefonie.

Sprawdzanie poziomu naładowania akumulatora

Postępuj zgodnie z procedurą, aby sprawdzić poziom naładowania akumulatora radiotelefonu.

Naciśnij zaprogramowany przycisk **Poziom naładowania akumulatora**.

Nastąpi jedna z poniższych reakcji:

- Dioda LED świeci na żółto, wskazując wysoki poziom naładowania akumulatora.
- Dioda LED świeci na zielono, wskazując pełne naładowanie akumulatora.
- Dioda LED miga na czerwono, wskazując niski poziom naładowania akumulatora.

Syntezytor mowy Text-to-Speech

Funkcja Text-to-Speech może zostać włączona tylko przez sprzedawcę lub administratora systemu. Jeśli funkcja Text-to-Speech jest włączona, funkcja komunikatów głosowych jest automatycznie wyłączana. Włączenie funkcji komunikatów głosowych powoduje automatyczne wyłączenie funkcji syntezytoru mowy Text-to-Speech.

Powiadomienie dźwiękowe można dostosować do wymagań klienta.

Ustawianie funkcji Text-to-Speech

Postępuj zgodnie z procedurą, aby skonfigurować funkcję Text-to-Speech.

Naciśnij zaprogramowany przycisk **Text-to-Speech**, aby odtwarzać przychodzące wiadomości tekstowe.

Włączenie lub wyłączenie funkcji akustycznego tłumika sprzężeń

Ta funkcja umożliwia minimalizowanie sprzężeń akustycznych w odbieranych połączeniach.

Naciśnij zaprogramowany przycisk **Tłumienia sprzężenia akustycznego**.

Usłyszysz dźwięk informacyjny, co oznacza, że tłumienie sprzężenia zostało włączone.

Usłyszysz dźwięk ostrzegawczy, co oznacza że radiotelefon nie może włączyć tłumienia sprzężenia akustycznego.

Włączanie lub wyłączanie systemu globalnej nawigacji satelitarnej

Global Navigation Satellite System (GNSS) to system nawigacji satelitarnej, który pozwala dokładnie określać położenie geograficzne radiotelefonu. GNSS korzysta z systemów Global Positioning System (GPS) oraz Global Navigation Satellite System (GLONASS).



UWAGA:

Wybrane modele radiotelefonów mogą korzystać z nawigacji GPS i GLONASS. Ustawienie GNSS należy skonfigurować za pomocą oprogramowania CPS. Skontaktuj się ze sprzedawcą lub administratorem systemu, aby ustalić, w jaki sposób został zaprogramowany radiotelefon.

Należy wykonać następujące czynności, aby włączyć/wyłączyć GNSS w radiotelefonie.

- Naciśnij zaprogramowany przycisk **GNSS**.
-

Włączanie/wyłączanie dźwięków/ alertów radiotelefonu

jeśli to konieczne, można włączyć lub wyłączyć wszystkie dźwięki i powiadomienia z wyjątkiem przychodzącego sygnału alarmowego. Postępuj zgodnie z procedurą, aby włączyć i wyłączyć dźwięki i alerty.

Naciśnij zaprogramowany przycisk **Wszystkie sygnały dźwiękowe/alerty**.

Jeżeli się powiedzie:

- Rozlega się potwierdzający sygnał dźwiękowy.
- Wszystkie dźwięki i powiadomienia są włączone.

Jeżeli się nie powiedzie:

- Rozlega się ostrzegawczy sygnał dźwiękowy.
- Wszystkie dźwięki i powiadomienia są wyłączone.

Poziomy mocy

Można dostosować ustawienie wysokiej lub niskiej mocy dla poszczególnych kanałów.

Wysoki

Umożliwia komunikowanie się z radiotelefonami znajdującymi się w znacznej odległości.

Niski

Umożliwia komunikowanie się z radiotelefonami znajdującymi się w bliskiej odległości.

Ustawianie poziomów mocy

Postępuj zgodnie z procedurą, aby ustawić poziomy mocy radiotelefonu.

Naciśnij zaprogramowany przycisk **Poziom mocy**.

Jeżeli się powiedzie:

- Rozlega się potwierdzający sygnał dźwiękowy.
- Radiotelefon nadaje z niskim poziomem mocy.

Jeżeli się nie powiedzie:

- Rozlega się ostrzegawczy sygnał dźwiękowy.
 - Radiotelefon nadaje z wysokim poziomem mocy.
-

Włączanie lub wyłączenie płytki opcji

Możliwości płytki opcji dla każdego kanału mogą być przypisane do przycisków programowanych. Postępuj zgodnie z procedurą, aby włączyć lub wyłączyć płytkę opcji.

Naciśnij zaprogramowany przycisk **Płytką opcji**.

Włączanie i wyłączanie funkcji komunikatów głosowych

Ta funkcja umożliwia podanie w formie zapowiedzi głosowej strefy lub kanału, który użytkownik właśnie zaprogramował, lub sygnalizowanie naciśnięcia przycisku programowanego.

Powiadomienie dźwiękowe można dostosować do wymagań klienta. Postępuj zgodnie z procedurą, aby włączyć lub wyłączyć komunikaty głosowe.

Naciśnij przycisk programowalny **Komunikat głosowy**.

Jeżeli się powiedzie:

- Rozlega się potwierdzający sygnał dźwiękowy.
- Wszystkie dźwięki i powiadomienia są włączone.

Jeżeli się nie powiedzie:

- Rozlega się ostrzegawczy sygnał dźwiękowy.
- Wszystkie dźwięki i powiadomienia są wyłączone.

Przełączanie ścieżki dźwięku pomiędzy wewnętrznym głośnikiem radiotelefonu a akcesorium przewodowym

Postępuj zgodnie z procedurą, aby przełączać ścieżkę dźwięku pomiędzy głośnikiem radiotelefonu a akcesorium przewodowym.

Ścieżkę audio można przełączać pomiędzy wewnętrznym głośnikiem radiotelefonu i podłączonym głośnikiem zewnętrznym, o ile:

- Podłączone jest urządzenie przewodowe z głośnikiem.
- Dźwięk nie jest kierowany do zewnętrznego urządzenia Bluetooth.

Naciśnij programowalny przycisk **włączania dźwięku**.

Po przełączeniu ścieżki audio zostanie wyemitowany dźwięk.

Wyłączenie radiotelefonu lub odłączenie urządzenia powoduje ponowne przypisanie ścieżki audio do wewnętrznego głośnika radiotelefonu.

Włączanie lub wyłączenie dźwięku inteligentnego

Radiotelefon automatycznie zwiększa swoją głośność, aby skompensować hałas otoczenia, w tym nieruchome i ruchome źródła hałasu. Ta funkcja dotyczy jedynie odbioru i nie ma wpływu na transmitowany dźwięk. Postępuj zgodnie z procedurą, aby włączyć lub wyłączyć dźwięk inteligentny.

Naciśnij zaprogramowany przycisk **Inteligentny dźwięk**.



UWAGA:

Ta funkcja jest niedostępna podczas sesji Bluetooth.

Włączanie lub wyłączenie funkcji wzmocnienia głoski „r”

Funkcję tę można włączyć w przypadku rozmów w języku zawierającym wiele słów ze spółgłoskami drżącymi dźwięcznymi (oznaczenie [r] w jęz. polskim). Postępuj zgodnie z procedurą, aby włączyć lub wyłączyć wzmocnianie głoski „r”.

Naciśnij przycisk programowalny **Wzmocnienia głoski „r”**, aby włączyć lub wyłączyć tę funkcję.

Jeżeli się powiedzie:

- Rozlega się potwierdzający sygnał dźwiękowy.
- Wszystkie dźwięki i powiadomienia są włączone.

Jeżeli się nie powiedzie:

- Rozlega się ostrzegawczy sygnał dźwiękowy.
 - Wszystkie dźwięki i powiadomienia są wyłączone.
-

Praca w trybie Connect Plus

Connect Plus to kompleksowe rozwiązanie trunkingowe, oparte o technologię DMR. Connect Plus wykorzystuje dedykowany kanał sterujący do przydzielania i żądań kanału. Funkcje, które są dostępne dla użytkowników radiotelefonu w ramach tego systemu są opisane w tym rozdziale.

Dodatkowe elementy sterujące radiotelefonem w trybie Connect Plus

Ten rozdział opisuje dodatkowe elementy sterujące radiotelefonu, dostępne dla użytkownika radiotelefonu za pomocą zaprogramowanych środków, takich jak przyciski programowalne oraz konfigurowalne funkcje radiotelefonu.

Przycisk PTT

Przycisk **PTT** na bocznym panelu obudowy radiotelefonu pełni dwie podstawowe funkcje:

- Po nawiązaniu połączenia przycisk **PTT** umożliwia nadawanie do innych radiotelefonów uwzględnionych w danym połączeniu.
Naciśnij i przytrzymaj przycisk **PTT**, a następnie mów do mikrofonu. Aby słuchać, zwolnij przycisk **PTT**.
Mikrofon jest włączany po naciśnięciu przycisku **PTT**.
- Jeżeli połączenie nie zostało nawiązane, przycisk **PTT** umożliwia zainicjowanie nowego połączenia (zob. [Nawiązywanie połączeń radiowych na str. 97](#)).

Jeśli zostanie włączona opcja Sygnał zezwolenia na rozmowę, przed rozpoczęciem rozmowy zaczekaj na zakończenie emisji krótkiego sygnału ostrzegawczego.

Programowalne przyciski

Sprzedawca może zaprogramować programowalne przyciski jako skróty do funkcji radiotelefonu z rozróżnieniem długości naciśnięcia przycisku:

Krótkie naciśnięcie

Szybkie naciśnięcie i zwolnienie przycisku.

Naciśnij i przytrzymaj przycisk

Naciśnięcie i przytrzymanie przez zaprogramowany czas.

**UWAGA:**

Zaprogramowany czas naciśnięcia przycisku obowiązuje dla wszystkich przypisywanych funkcji lub ustawień radiotelefonu/urządzenia dodatkowego. Więcej informacji na temat zaprogramowanego czasu naciśnięcia *przycisku alarmowego*: [Tryb awaryjny na str. 111](#).

Konfigurowalne funkcje radiotelefonu

Sygnał wł./wył.

Włącza/wyłącza funkcję sygnalizacji. Wymaga zakupu funkcji Connect Plus Man Down.

Przywracanie sygnału beacon

Resetuje (anuluje) ton sygnalizacji, jednak nie powoduje wyłączenia funkcji sygnału lokalizacyjnego. Wymaga zakupu funkcji Connect Plus Man Down.

Przełącznik audio Bluetooth®

Przełącza ścieżkę dźwięku pomiędzy wewnętrznym głośnikiem radiotelefonu a zewnętrznym urządzeniem Bluetooth.

Połączenie Bluetooth

Inicjuje operację znajdowania i łączenia z urządzeniem Bluetooth.

Rozłączenie Bluetooth

Zamyka wszystkie istniejące połączenia Bluetooth między radiotelefonem a urządzeniami Bluetooth.

Tryb wykrywania Bluetooth

Radiotelefon rozpoczyna pracę w trybie wykrywania łączności Bluetooth.

Anulowanie zajętości kolejki

Anuluje tryb zajętości w przypadku zainicjowania połączenia niealarmowego z kolejki zajętości. Połączeń alarmowych zaakceptowanych do kolejki zajętości nie można anulować.

Ogłoszenie kanału

Odtwarza zapowiedzi głosowe strefy i kanału dla bieżącego kanału.

Tryb awaryjny włączony/wyłączony

W zależności od zaprogramowanej konfiguracji powoduje zainicjowanie lub anulowanie trybu awaryjnego.

Inteligentny dźwięk

Włącza lub wyłącza inteligentny dźwięk.

Ręczne wyłączenie alarmów wł./wył.

Włącza lub wyłącza funkcję Ręcznego wyłączenia alarmów. Wymaga zakupu funkcji Connect Plus Man Down.

Reset alarmów funkcji Man Down

W przypadku naciśnięcia, gdy rozlega się sygnał alertu Funkcji ręcznego wyłączenia, sygnał jest anulowany i liczniki funkcji są resetowane, ale funkcja Ręczne wyłączenie alarmów nie zostaje wyłączona. Wymaga zakupu funkcji Man Down.

AGC mikrofonu wł./wył.

Włącza i wyłącza automatyczne wzmocnienie wewnętrzznego mikrofonu (AGC).

Szybki dostęp

Natychmiastowo aktywuje wstępnie zdefiniowane połączenie prywatne, alert połączenia, wiadomość tekstową lub domowy zwrotny.

Zakończ telefon

Powoduje zakończenie połączenia telefonicznego.

Prywatne

Włącza lub wyłącza funkcję prywatności.

Resetowanie kanału głównego

Ustawia nowy kanał główny.

Typ dzwonka alertu

Zapewnia bezpośredni dostęp do ustawienia typu dźwięku alertu.

Żądanie roamingu

Przesyła żądanie wyszukania innej stacji.

Skanowanie

Włącza lub wyłącza skanowanie.

Wyciszenie przypomnienia kanału głównego

Wycisza przypomnienia kanału głównego.

Blokada stacji wł./wył.

Po włączeniu tej opcji radiotelefon będzie wyszukiwać tylko bieżącą stację. Po wyłączeniu tej opcji radiotelefon będzie dodatkowo wyszukiwać inne stacje.

Typ wibracji

Konfiguruje typ wibracji.

Zapowiedź głosowa wł./wył.

Włącza i wyłącza funkcję zapowiedzi głosowej.

Wi-Fi

Włączanie i wyłączanie Wi-Fi.

Przełączanie obszarów

Umożliwia użytkownikowi radiotelefonu przełączanie się między strefami 1 i 2.

Konfigurowalne ustawienia/narzędzia

Tłumienie AF

Włącza lub wyłącza funkcję tłumienia sprzężenia akustycznego.

Wszyst. tony/Alarmy

Włącza lub wyłącza wszystkie sygnały dźwiękowe i alerty.

Poziom naładowania akumulatora

Informuje o poziomie naładowania akumulatora za pomocą wskaźnika LED.

System globalnej nawigacji satelitarnej (GNSS)

Włącza lub wyłącza system nawigacji satelitarnej.

Zniekształcenie mikrofonu

Włącza lub wyłącza funkcję kontroli zniekształceń dynamicznych mikrofonu.

Poziom mocy

Przełącza między wysokim i niskim poziomem mocy nadawania.

Nieprzypisany

Wskazuje, że funkcja przycisku nie została jeszcze przypisana.

Opis wskaźników statusu w trybie Connect Plus

Dioda LED

Dioda LED pokazuje stan operacyjny radiotelefonu.

<p>Migające światło czerwone</p>	<p>Wystąpiło niedopasowanie baterii lub radiotelefon nadaje przy bardzo niskim poziomie baterii, odbiera transmisję awaryjną, nie zaliczył autotestu podczas rozruchu lub znalazł się poza zasięgiem, jeżeli skonfigurowano system automatycznej kontroli przebywania w zasięgu innego telefonu (ARTS). Tryb wyciszenia jest włączony.</p>
<p>Szybko migające czerwone światło</p>	<p>Radiotelefon odbiera plik przesyłany bezprzewodowo (plik oprogramowania sprzętowego płytki opcji, plik częstotliwości sieci lub plik codeplug płytki opcji) albo jego plik oprogramowania sprzętowego płytki opcji jest uaktualniany do nowej wersji.</p>

Migające światło zielone i żółte	Radiotelefon odbiera alert połączenia, wiadomość tekstową lub Wyszukiwanie jest włączone i wykryto aktywność.
Żółte światło stałe	Radiotelefon znajduje się w trybie wykrywania Bluetooth. To również odpowiedni poziom naładowania akumulatora po naciśnięciu programowanego przycisku.
Podwójnie migające światło żółte	Radiotelefon szuka nowej sieci.
Migające światło żółte	Radiotelefon odbiera alert połączenia lub funkcja Wyszukiwania jest włączona i znajduje się w trybie bezczynności (radiotelefon pozostanie wyciszony niezależnie od aktywności).
Zielone światło ciągle	Radiotelefon uruchamia się lub nadaje. Wskazuje również poziom pełnego naładowania akumulatora po naciśnięciu przycisku zaprogramowanego Poziom naładowania akumulatora .



Migające światło zielone	Radiotelefon uruchamia się, odbiera połączenie lub dane.
podwójne zielone światło	Radiotelefon odbiera połączenie pofne.

Sygnaly wskaźnikowe

Poniżej przedstawiono sygnały, które wybrzmiewają w głośniku radiotelefonu.

Wysoki ton Niski ton

Sygnaly dźwiękowe wskazują status radiotelefonu po działaniu zmierzającym do wykonania konkretnego zadania.

	Dźwięk informacyjny
	Dźwięk ostrzegawczy

Sygnaly alarmów

Sygnaly alarmów stanowią akustyczne potwierdzenie stanu radiotelefonu lub odpowiedź radiotelefonu na odbierane dane.

Sygnal ciągły 	Dźwięk jednostajny. Ciągły do zakończenia.
Dźwięk okresowy 	Generowany okresowo, zależnie od konfiguracji radiotelefonu. Dźwięk jest włączany, przerywany i powtarzany automatycznie.
Sygnal powtarzany 	Pojedynczy dźwięk powtarzany aż do chwili, kiedy zostanie przerwany przez użytkownika.
Sygnal jednorazowy 	Generowany tylko jeden raz przez krótki czas, określony ustawieniach radiotelefonu.

Przełączanie między trybami Connect Plus a pozostałymi

Aby przełączyć się do trybu innego niż Connect Plus, należy zmienić obszar, o ile został on zaprogramowany przez sprzedawcę lub administratora systemu. Skontaktuj się ze sprzedawcą lub administratorem systemu, aby dowiedzieć się, czy w radiotelefonie zostały zaprogramowane obszary inne niż Connect Plus, oraz uzyskać listę funkcji dostępnych podczas pracy w obszarach innych niż Connect Plus.

Inicjowanie i odbieranie wywołań w trybie Connect Plus

Ta sekcja wyjaśnia ogólne działanie radiotelefonu i funkcje połączeń dostępne w radiotelefonie.

Wybieranie stacji

Stacja zapewnia zasięg w określonym obszarze. Stacja Connect Plus jest wyposażona w kontroler stacji oraz maksymalnie 15 przemienników. W sieci z wieloma stacjami radiotelefon Connect Plus automatycznie będzie

wyszukiwać nową stację, jeśli poziom sygnału aktualnej stacji spadnie do nieakceptowanego poziomu.

Żądanie roamingu

Żądanie roamingu to informacja, że radiotelefon szuka innej stacji, nawet jeśli poziom sygnału z bieżącej stacji jest akceptowalny.

Jeśli brak dostępnych stacji:

- Radioodtwarzacz kontynuuje przeszukiwanie stacji uwzględnionych na liście.
- Radiotelefon powróci do poprzedniej stacji, jeśli wcześniejsza stacja nadal będzie niedostępna.



UWAGA:

Jest to funkcja zaprogramowana przez sprzedawcę.

Naciśnij zaprogramowany przycisk **Żądanie roamingu**.

Usłyszysz sygnał oznaczający, że radiotelefon został przełączony do nowej stacji.

Blokada stacji wł./wył.

Po włączeniu tej opcji radiotelefon będzie wyszukiwać tylko bieżącą stację. Po wyłączeniu tej opcji radiotelefon będzie dodatkowo wyszukiwać inne stacje.

Naciśnij zaprogramowany przycisk **Blok miej**.

Jeśli funkcja **Blokada stacji** jest włączona:

- Usłyszysz dźwięk informacyjny oznaczający, że radiotelefon został zablokowany w bieżącej stacji.

Jeśli funkcja **Blokada stacji** jest wyłączona:

- Usłyszysz dźwięk ostrzegawczy oznaczający, że radiotelefon został odblokowany.

Wybieranie strefy

Radiotelefon można zaprogramować do obsługi maksymalnie 16 obszarów Connect Plus, z których każdy może zawierać maksymalnie 16 pozycji możliwych do przypisania na pokrętle wyboru kanałów.

Każda z pozycji możliwych do przypisania na pokrętle może służyć do uruchamiania jednego z następujących rodzajów połączeń głosowych:

- Połączenie grupowe
- Połączenie z wielogrupą
- Połączenie zbiorcze stacji
- Połączenie indywidualne

Aby uzyskać dostęp do funkcji strefy, wykonaj następujące czynności: Naciśnij zaprogramowany przycisk **Przełącz strefę**.

Korzystanie z wielu sieci

Jeśli radiotelefon został zaprogramowany do korzystania z wielu sieci Connect Plus, można wybrać inną sieć, przełączając go do strefy Connect Plus, którą przypisano do tej sieci. Są to ustawienia sieć-strefa, które zostały skonfigurowane przez sprzedawcę podczas programowania radiotelefonu.

Wybór rodzaju połączenia

Skorzystaj z pokrętki kanałów, aby wybrać typ połączenia. Dostępne opcje: połączenie grupowe, połączenie z wieloma grupami, połączenie zbiorcze stacji oraz połączenie prywatne, w zależności od zaprogramowanych

ustawień radiotelefonu. Jeśli ustaw pokrętko wyboru kanału na inną pozycję (która ma przypisany rodzaj połączenia). Powoduje to, że radio ponownie rejestruje stację Connect Plus. Radiotelefon zostanie zarejestrowany przy użyciu identyfikatora grupy, który zaprogramowano dla nowej pozycji pokrętki wyboru kanałów.

Jeśli zostanie wybrana pozycja, do której nie przypisano żadnego rodzaju połączenia, radiotelefon wyemituje dźwięk ciągły i . Radiotelefon nie działa po wybraniu niezaprogramowanego kanału, dlatego należy wybrać zaprogramowany kanał przy użyciu pokrętki wyboru kanałów.

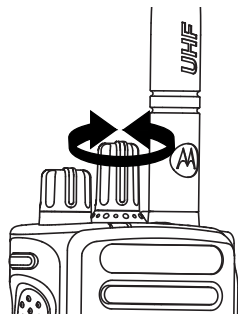

Po żądanej strefy (jeśli w radiotelefonie jest wiele stref) przestaw pokrętkę wyboru kanału wybierz typ połączenia.

Otrzymywanie i odbieranie połączeń radiowych

Po wyświetleniu kanału zostanie skonfigurowane ID użytkownika lub typ połączenia. Możesz zacząć odbierać połączenia.

Zielony wskaźnik jest włączony wówczas, gdy radiotelefon jest przełączony do trybu nadawania i miga po przełączeniu radiotelefonu w tryb odbioru.



UWAGA:

Dioda LED pali się ciągłym zielonym światłem, gdy radiotelefon nadaje, podwójnie pulsuje na zielono podczas odbioru połączenia poufnego i . Po włączeniu funkcji poufności transmisję będą mogły odszyfrować tylko radiotelefony z takim samym kluczem poufności LUB taką samą wartością i ID klucza (programowane przez sprzedawcę), jak te skonfigurowane w transmitującym radiotelefonie.

Dodatkowe informacje: [Prywatne na str. 120.](#)

Otrzymywanie i odbieranie połączenia grupowego

Aby odebrać połączenie od grupy użytkowników, radiotelefon musi być skonfigurowany jako członek danej grupy.

Dioda LED miga na zielono. Radiotelefon wyłącza wyciszenie, a sygnał dźwiękowy połączenia

przychodzącego jest emitowany przez głośnik radiotelefonu.

- 1 Trzymaj radiotelefon pionowo, w odległości od 2,5 do 5 cm od ust.

Dioda LED świeci na zielono.

-
- 2 Zaczekaj na zakończenie jednego z sygnałów zezwolenia na rozmowę (jeżeli jest włączony) i zacznij wyraźnie mówić do mikrofonu.

-
- 3 Aby słuchać, zwolnij przycisk **PTT**.

W razie braku aktywności głosowej przez zdefiniowany okres połączenie zostanie zakończone.



UWAGA:

Szczegółowe informacje dotyczące inicjowania połączenia grupowego: [Inicjowanie wywołania grupowego na str. 98](#).

Otrzymywanie i odbieranie połączenia prywatnego

Połączenie prywatne jest inicjowane przez indywidualny radiotelefon i skierowane do innego indywidualnego radiotelefonu.

Po odebraniu połączenia prywatnego dioda LED miga na zielono. Radiotelefon wyłącza wyciszenie, a sygnał dźwiękowy połączenia przychodzącego jest emitowany przez głośnik radiotelefonu.

- 1 Trzymaj radiotelefon pionowo, w odległości od 2,5 do 5 cm od ust.

-
- 2 Naciśnij przycisk **PTT**, aby odpowiedzieć.

Dioda LED świeci na zielono.

-
- 3 Zaczekaj na zakończenie sygnału zezwolenia na rozmowę (jeżeli jest włączony) i zacznij wyraźnie mówić do mikrofonu.

-
- 4 Aby słuchać, zwolnij przycisk **PTT**.

W razie braku aktywności głosowej przez zdefiniowany okres połączenie zostanie zakończone.

Usłyszysz krótki sygnał dźwiękowy.

Rozdział [Inicjowanie połączenia prywatnego na str. 98](#) zawiera szczegółowe informacje dotyczące inicjowania połączenia prywatnego.

Odbieranie połączenia ogólnego stacji

Połączenie ogólne stacji to połączenie z pojedynczego radiotelefonu do wszystkich radiotelefonów w tej stacji. Jest ono używane do transmitowania ważnych zawiadomień, wymagających pełnej uwagi użytkowników.

Po odebraniu połączenia zbiorczego stacji zostanie wyemitowany sygnał dźwiękowy, a dioda LED zacznie migać na zielono.

Radiotelefon wyłącza wyciszenie, a sygnał dźwiękowy połączenia przychodzącego jest emitowany przez głośnik radiotelefonu.

Połączenie ogólne stacji zostaje zakończone bez oczekiwania przez predefiniowany czas.

Nie można odpowiedzieć na połączenie zbiorcze stacji.



UWAGA:

Radiotelefon przerywa odbiór połączenia ogólnego stacji, jeżeli użytkownik przełączy kanał podczas odbierania połączenia. Podczas połączenia zbiorczego stacji nie można korzystać z funkcji przycisków zaprogramowanych, aż do zakończenia połączenia.

Odbieranie prywatnego połączenia telefonicznego

Gdy urządzenie wykryje tego typu połączenie przychodzące, dioda LED zacznie pulsować na zielono. W głośniku radiotelefonu usłyszysz sygnał dźwiękowy prywatnego połączenia telefonicznego.

- 1 Przytrzymaj przycisk **PTT**, aby odebrać i rozpocząć mówić. Aby słuchać, zwolnij przycisk **PTT**.
- 2 Naciśnij zaprogramowany przycisk zamknięcia wywołania, aby je zakończyć.
Usłyszysz krótki dźwięk potwierdzenia.

Odbieranie prywatnego połączenia telefonicznego dla grupy rozmówców

Gdy urządzenie wykryje tego typu połączenie przychodzące, dioda LED będzie pulsować na zielono. W głośniku radiotelefonu usłyszysz sygnał dźwiękowy połączenia grupowego.

Naciśnij przycisk **PTT**, aby mówić, albo zwolnij go, aby słuchać.

Przychodzące połączenie telefoniczne wielogrupy

Gdy urządzenie wykryje tego typu połączenie przychodzące, dioda LED zacznie pulsować na zielono. W głośniku radiotelefonu usłyszysz sygnał dźwiękowy połączenia wielogrupy.

Nawiązywanie połączeń radiowych

Po wybraniu kanału można wybrać alias lub ID abonenta bądź alias lub ID grupy, wykorzystując:

- Pokręćła wyboru kanałów.

- Zaprogramowany przycisk **szybkiego dostępu** – Funkcja szybkiego dostępu pozwala na proste wykonanie połączenia prywatnego do predefiniowanego identyfikatora. Ta funkcja może zostać przypisana do krótkiego lub długiego naciśnięcia programowanego przycisku. Do przycisku **Szybkiego połączenia** można przypisać tylko jedno ID. W radiotelefonie można zaprogramować wiele przycisków **Szybkiego dostępu**.



UWAGA:

Radiotelefon musi mieć włączoną funkcję prywatności na danym kanale, aby nadawać podczas połączenia prywatnego. Transmisję mogą odszyfrować tylko radiotelefony docelowe, dla których skonfigurowano ten sam klucz i ID klucza, co dla radiotelefonu transmitującego.

Dodatkowe informacje: [Prywatne na str. 120](#).

Nawiązywanie połączenia

Ta funkcja pozwala użytkownikom na wykonywanie różnych typów połączeń: połączeń grupowych, prywatnych, połączeń ogólnych stacji, połączeń z wielogrupą.

Inicjowanie wywołania grupowego

Aby zainicjować połączenie z grupą użytkowników, radiotelefon musi być skonfigurowany jako członek danej grupy.

- 1 Wybierz kanał z aktywnym aliasem lub ID grupy.
Zobacz [Wybór rodzaju połączenia na str. 93](#).

- 2 Trzymaj radiotelefon pionowo, w odległości od 2,5 do 5 cm od ust.

- 3 Naciśnij przycisk **PTT**, aby nawiązać połączenie.
Dioda LED świeci na zielono.

- 4 Zaczekaj na zakończenie sygnału zezwolenia na rozmowę (jeżeli jest włączony) i zacznij wyraźnie mówić do mikrofonu.

- 5 Aby słuchać, zwolnij przycisk **PTT**.
Dioda zacznie pulsować na zielono.

W razie braku aktywności głosowej przez zdefiniowany okres połączenie zostanie zakończone.

Inicjowanie połączenia prywatnego

Mimo, iż użytkownik może odbierać lub odpowiadać na połączenie prywatne zainicjowane przez innego autoryzowanego użytkownika radiotelefonu, jego własne urządzenie musi zostać zaprogramowane do inicjowania połączenia prywatnego.

Rozlegnie się dźwięk ostrzegawczy, jeżeli zostanie dokonane połączenie prywatne za pomocą **przycisku szybkiego połączenia** jeśli ta funkcja nie została włączona.

Aby skontaktować się z określonym użytkownikiem radiotelefonu, należy skorzystać z funkcji krótkiej wiadomości tekstowej lub alertu połączenia. Więcej informacji: [Wiadomości tekstowe na str. 73](#) lub [Alert połączenia na str. 109](#).

- 1 Wykonaj jedną z poniższych czynności:
 - Wybierz kanał aktywnego aliasu lub identyfikatora. Zobacz [Wybór rodzaju połączenia na str. 93](#).
 - Naciśnij zaprogramowany **Przycisk szybkiego dostępu**.

2 Trzymaj radiotelefon pionowo, w odległości od 2,5 do 5 cm od ust.

3 Naciśnij przycisk **PTT**, aby nawiązać połączenie.
Dioda świeci na zielono..

4 Zaczekaj na zakończenie sygnału zezwolenia na rozmowę (jeżeli jest włączony) i zacznij wyraźnie mówić do mikrofonu.

5 Aby słuchać, zwolnij przycisk **PTT**.

Dioda zacznie pulsować na zielono.

W razie braku aktywności głosowej przez zdefiniowany okres połączenie zostanie zakończone. Usłyszysz krótki sygnał dźwiękowy.

Użytkownicy korzystający z danego kanału/danej stacji nie mogą odpowiadać na połączenie zbiorcze stacji.

1 Wybierz kanał aktywnego aliasu grupowego połączenia zbiorczego stacji. Zobacz [Wybór rodzaju połączenia na str. 93](#).

2 Trzymaj radiotelefon pionowo, w odległości od 2,5 do 5 cm od ust.

3 Naciśnij przycisk **PTT**, aby nawiązać połączenie.
Dioda LED świeci na zielono.

4 Zaczekaj na zakończenie sygnału zezwolenia na rozmowę (jeżeli jest włączony) i zacznij wyraźnie mówić do mikrofonu.

Nawiązywanie połączenia zbiorczego stacji

Ta funkcja umożliwia transmisję do wszystkich użytkowników w stacji, którzy nie są aktualnie zajęci innym połączeniem. Aby korzystanie z tej funkcji było możliwe, radiotelefon musi być odpowiednio zaprogramowany.

Inicjowanie połączenia z wielogrupą

Ta funkcja umożliwia nadawanie sygnału do wszystkich użytkowników w wielu grupach. Aby korzystanie z tej funkcji było możliwe, radiotelefon musi być odpowiednio zaprogramowany.

**UWAGA:**

Użytkownicy w grupach nie mogą odpowiadać na połączenie z wielogrupą.

- 1 Obróć pokrętko wyboru kanału, aby wybrać alias lub identyfikator wielogrupy.

-
- 2 Naciśnij przycisk **PTT**, aby nawiązać połączenie.

Dioda LED świeci na zielono.

Zaczekaj na zakończenie sygnału zezwolenia na rozmowę (jeżeli jest włączony) i zacznij wyraźnie mówić do mikrofonu.

Nawiązywanie połączenia prywatnego przy użyciu przycisku szybkiego połączenia

Funkcja szybkiego połączenia umożliwia łatwe nawiązywanie połączenia prywatnego o wstępnie określonym aliasie lub identyfikatorze. Ta funkcja może zostać przypisana do krótkiego lub długiego naciśnięcia programowanego przycisku.

Do przycisku szybkiego połączenia można przypisać TYLKO jeden alias lub identyfikator. W radiotelefonie można zaprogramować wiele przycisków szybkiego połączenia.

- 1 Naciśnij zaprogramowany przycisk **szybkiego połączenia**, aby nawiązać połączenie prywatne o wstępnie zdefiniowanym aliasie lub identyfikatorze.

-
- 2 Trzymaj radiotelefon pionowo, w odległości od 2,5 do 5 cm od ust.

-
- 3 Naciśnij przycisk **PTT**, aby nawiązać połączenie.

Dioda LED świeci na zielono.

-
- 4 Zaczekaj na zakończenie sygnału zezwolenia na rozmowę (jeżeli jest włączony) i zacznij wyraźnie mówić do mikrofonu.

-
- 5 Aby słuchać, zwolnij przycisk **PTT**.

Gdy radiotelefon odbiorcy odpowie, zielona dioda LED zacznie migać.

W razie braku aktywności głosowej przez zdefiniowany okres połączenie zostanie zakończone.

Zaawansowane funkcje w trybie Connect Plus

Ten rozdział wyjaśnia działanie funkcji dostępnych w radiotelefonie.

Przypomnienie kanału głównego

Funkcja ta generuje przypomnienie, gdy w radiotelefonie przez pewien czas nie jest ustawiony kanał główny.

Jeśli po włączeniu tej funkcji za pośrednictwem programu CPS przez pewien czas w radiotelefonie nie jest ustawiony kanał główny, emitowany jest sygnał przypomnienia kanału głównego i dźwięk wiadomości.

Na przypomnienie można zareagować wykonując jedną z następujących czynności:

- Powrócić do kanału głównego.
- Tymczasowo wyciszyć przypomnienie za pomocą przycisku programowalnego.
- Ustawić nowy kanał główny za pomocą przycisku programowalnego.

Wyciszyć przypomnienie kanału głównego

Przypomnienie kanału głównego można tymczasowo wyciszyć, wykonując poniższe czynności.

Naciśnij przycisk programowalny **Wycisz przypomnienie kanału głównego**.

Ustawianie nowego kanału głównego

Kiedy pojawi się przypomnienie o ustawieniu kanału głównego, możesz ustawić nowy kanał główny, wykonując następujące czynności.

- Naciśnij przycisk programowalny **Resetuj kanał główny**.

Automatyczne usuwanie awarii

Automatyczne usuwanie awarii to funkcja systemowa umożliwiająca nawiązywanie i odbieranie połączeń innych niż alarmowe w wybranym kontakcie grupy, jeśli wystąpią określone typy awarii systemu Connect Plus.

Jeśli wystąpi jedna z takich awarii, radiotelefon spróbuje przełączyć się na inną stację Connect Plus. Wynikiem tego procesu wyszukiwania przez radiotelefon może być działająca stacja Connect Plus lub „kanał zredukowanej funkcjonalności” (o ile radiotelefon obsługuje funkcję Automatycznego redukowania funkcjonalności). Kanał zredukowanej funkcjonalności to przemiennik będący zwykle częścią działającej stacji Connect Plus, który nie może aktualnie połączyć się ze swoim kontrolerem stacji lub siecią Connect Plus. W trybie zredukowanej funkcjonalności przemiennik działa jako pojedynczy przemiennik cyfrowy. W trybie automatycznego redukowania funkcjonalności są obsługiwane tylko niealarmowe połączenia grupowe. W trybie zredukowanej funkcjonalności nie są obsługiwane żadne inne rodzaje połączeń.

Oznaki wskazujące na użycie trybu Automatyczne redukowanie funkcjonalności

Jeśli radiotelefon korzysta z Kanału awaryjnego, usłyszysz przerywany sygnał – raz na około 15 sekund (nie licząc samej transmisji). Radiotelefon umożliwia korzystanie z przycisku PTT tylko w wybranym Kontakcie grupy (Połączeniu grupowym, Połączeniu wielogrupy albo

Połączeniu zbiorczym stacji). Urządzenie nie umożliwia nawiązywania innych typów połączeń.

Nawiązywanie/odbieranie połączeń w trybie zredukowanej funkcjonalności



UWAGA:

Połączenia są dostępne tylko w radiotelefonach monitorujących ten sam kanał zredukowanej funkcjonalności i wybranych do tej samej grupy. Połączenia nie są przekazywane do innych stacji ani przemienników.

W trybie rezerwy awaryjnej nie są dostępne alarmowe połączenia głosowe ani alerty alarmowe. Jeśli w trybie rezerwy awaryjnej zostanie naciśnięty przycisk awaryjny, radiotelefon wyemituje sygnał naciśnięcia nieprawidłowego klawisza.

W trybie usuwania awarii nie są dostępne połączenia prywatne (radiotelefon-radiotelefon) ani telefoniczne. Przy próbie połączenia kontaktu prywatnego zostanie wyemitowany sygnał odmowy. Na tym etapie należy wybrać żądany kontakt grupy. Inne nieobsługiwane połączenia to monitor zdalny, alert połączenia, kontrola radiotelefonu, włączenie radiotelefonu, wyłączenie radiotelefonu, wiadomość tekstowa, aktualizacja lokalizacji oraz połączenia transmisji danych pakietowych.

W trybie Automatyczne redukowanie funkcjonalności nie jest obsługiwany dostęp ETCA (Enhanced Traffic Channel Access). Jeśli dwóch lub więcej użytkowników naciśnie przycisk **PTT** równocześnie (lub prawie w tym samym czasie), może się zdarzyć, że oba radiotelefony będą nadawać aż do zwolnienia przycisku **PTT**. W takim przypadku może się zdarzyć, że żadna z transmisji nie zostanie prawidłowo odczytana na radiotelefonach odbierających.

Nawiązywanie połączeń w trybie zredukowanej funkcjonalności odbywa się podobnie, jak w normalnym trybie. Po prostu wybierz kontakt grupy, z którego chcesz skorzystać (stosując zwykłą metodę wyboru kanałów radiotelefonu), a następnie naciśnij przycisk **PTT**, aby rozpocząć rozmowę. Może się zdarzyć, że kanał jest już używany przez inną grupę. Jeśli kanał jest używany, pojawi się sygnał zajętości. Kontakty, które można wybrać, stosując normalną metodę wyboru kanałów radiotelefonu, to połączenie grupowe, połączenie z wieloma grupami oraz połączenie zbiorcze stacji. Gdy radiotelefon działa na kanale zredukowanej funkcjonalności, połączenie z wieloma grupami jest obsługiwane tak, jak z połączenie innymi grupami. Sygnał wyboru do tej samej wielogrupy będzie słyszalny tylko na aktualnie wybranych radiotelefonach.

Powrót do normalnego trybu pracy

Jeśli użytkownik znajduje się w zasięgu przemiennika trybu zredukowanej funkcjonalności, a stacja powróci do normalnego trybu trunkingu, tryb Automatyczne redukcje funkcjonalności w radiotelefonie zostanie wyłączony. Rozlegnie się sygnał rejestracji, kiedy radiotelefon dokona poprawnej rejestracji. Jeśli masz przekonanie, że znajdujesz się w zasięgu działającej stacji (która nie pracuje w trybie zredukowanej funkcjonalności), możesz nacisnąć przycisk Żądanie roamingu (o ile została zaprogramowany w radiotelefonie), aby wymusić wyszukanie dostępnej stacji i rejestrację w niej. Jeśli żadna inna stacja nie jest dostępna, po zakończeniu wyszukiwania radiotelefon powróci do trybu Automatyczne redukcje funkcjonalności. W przypadku znalezienia się poza zasięgiem przemiennika działającego w trybie rezerwy awaryjnej radiotelefon przejdzie do trybu wyszukiwania .

Skanowanie

Ta funkcja umożliwi radiotelefonowi monitorowanie i dołączanie do połączeń z grupami zdefiniowanymi w zaprogramowanej liście skanowania. Po włączeniu skanowania dioda LED miga na żółto w trybie bezczynności.

Rozpoczynanie i kończenie skanowania



UWAGA:

Ta procedura włącza lub wyłącza funkcję skanowania dla wszystkich stref Connect Plus o tym samym identyfikatorze sieci, co aktualnie wybrana strefa.

Możesz rozpocząć i zatrzymać wyszukiwanie, wciskając zaprogramowany przycisk **skanowania**. Służy do tego .

- Zostanie wyemitowany sygnał oznaczający włączenie lub wyłączenie funkcji skanowania.
- W przypadku włączenia funkcji skanowania zostanie wyemitowany sygnał o tonach rosnących.
- W przypadku wyłączenia funkcji skanowania zostanie wyemitowany sygnał o tonach malejących.

Odbieranie połączeń podczas skanowania

Skanowanie jest przerywane tylko w grupie, w której wykryto aktywność. W trybie bezczynności radiotelefon

nasłuchuje w trybie ciągłym na kanale sterującym aktywności członków listy skanowania.

- 1 Trzymaj radiotelefon pionowo, w odległości od 2,5 do 5 cm od ust.

- 2 Naciśnij przycisk **PTT** w podczy czasie wstrzymania. Dioda LED świeci na zielono.

- 3 Zaczekaj na zakończenie sygnału zezwolenia na rozmowę (jeżeli jest włączony) i zacznij wyraźnie mówić do mikrofonu.

- 4 Aby słuchać, zwolnij przycisk **PTT**.
Jeżeli użytkownik nie odpowie na połączenie podczas wstrzymania, radiotelefon kontynuuje skanowanie innych grup.

Opis działania funkcji wyszukiwania



UWAGA:

Jeżeli na skutek wyszukiwania przejdziesz do połączenia dla grupy, która nie jest przypisana do pozycji kanału w aktualnie wybranej strefie i minie czas oczekiwania, przełącz się na właściwą strefę, a następnie wybierz pozycję kanału grupy.

W niektórych sytuacjach można nie zauważyć połączeń z grup, które znajdują się na liście skanowania. Jeżeli połączenie nie zostało odebrane z jednego z następujących powodów, nie oznacza to problemu z radiotelefonem. Jest to normalne działanie funkcji skanowania w sieci Connect Plus.

- Funkcja skanowania nie jest włączona (sprawdź, czy dioda LED miga na żółto).
- Jest już prowadzona rozmowa.
- W stacji użytkownika nie jest zarejestrowany żaden członek skanowanej grupy (dotyczy tylko systemów z wieloma stacjami).

Przeszukiwanie trybu Talkback

Jeżeli radiotelefon szuka wywołania z dostępnej listy wyszukiwania, a przycisk **PTT** został wciśnięty, to sposób

pracy urządzenia będzie uzależniony od tego czy przeszukiwanie funkcji Talkback zostało w nim zaprogramowane. Dodatkowych informacji udzieli sprzedawca lub administrator systemu.

Przeszukiwanie trybu Talkback wyłączone

Radiotelefon pomija znalezione wywołanie i próbuje nadawać dalej na wybranym kanale. Gdy minie czas wstrzymania połączenia dla wybranego kontaktu, urządzenie powróci do kanału macierzystego i rozpocznie odliczanie czasu wstrzymania wyszukiwania. Gdy czas minie, radiotelefon wznowi wyszukiwanie grupy.

Przeszukiwanie trybu Talkback włączone

Jeżeli przycisk **PTT** został naciśnięty podczas odliczania czasu wstrzymania połączenia grupowego, radiotelefon będzie próbował nadawać na kanale znalezionej grupy.



UWAGA:

Jeśli urządzenie znajdzie połączenie dla danej grupy, które nie zostało przydzielone do pozycji kanału w wybranej strefie, a ponadto minie jego czas wstrzymania, należy przełączyć się na właściwą strefę i wybrać pozycję kanału takiej grupy.

Edytowanie priorytetu dla grupy rozmówców

Funkcja monitorowania priorytetu pozwala automatycznie odbierać połączenie od grupy rozmówców o wyższym priorytecie w trakcie trwania innego połączenia. Gdy radiotelefon przełączy się na połączenie o wyższym priorytecie, zostanie wyemitowany sygnał dźwiękowy. W oprogramowaniu MOTOTRBO Connect Plus Option Board CPS można skonfigurować dwa poziomy priorytetu dla grup rozmówców: P1 i P2. P1 ma wyższy priorytet niż P2.

**UWAGA:**

Jeśli domyślny ID grupy zwrotnego kanału alarmowego jest skonfigurowany w oprogramowaniu MOTOTRBO Connect Plus Option Board CPS, istnieją trzy poziomy priorytetu dla grup rozmówców: P0, P1 i P2. P0 jest stałym, najwyższym priorytetem dla ID domyślnej grupy przywracania awaryjnego. Dodatkowych informacji udzieli sprzedawca lub administrator systemu.

Ustawienia wskaźnika połączenia

Ta funkcja umożliwi użytkownikom konfigurowanie dźwięków połączeń lub wiadomości tekstowych.

Wybierz Typ dzwonka alertu

**UWAGA:**

Programowalny przycisk **Typ dzwonka alertu** jest przypisany przez sprzedawcę lub administratora systemu. Skontaktuj się ze sprzedawcą lub administratorem systemu, aby ustalić, w jaki sposób został zaprogramowany radiotelefon.

Możesz ustawić połączenia radiowe tak, aby korzystały z ustalonego typu połączenia i wibracji.

Radiotelefon użyje jednokrotnej wibracji, jeżeli wybrano taki typ dzwonka. Radiotelefon użyje wielokrotnej wibracji, jeżeli wybrano taki typ dzwonka. Jeżeli wybierzesz opcję dzwonka i wibracji, urządzenie odtworzy odpowiedni dźwięk dla transmisji przychodzących (na przykład alertu połączenia lub wiadomości). Będzie to dźwięk zatwierdzenia lub nieodebranego połączenia.

Dla radiotelefonów z akumulatorami, które obsługują funkcję wibracji i są przymocowane do wibrującego zaczepu na pasek, dostępne opcje Typu dzwonka alertu to ciche, dzwonek, wibracje i dzwonek z wibracjami.

Dla radiotelefonów z akumulatorami, które nie obsługują funkcji wibracji i nie są przymocowane do wibrującego zaczepu na pasek, Typ dzwonka alertu jest automatycznie ustawiany na dzwonek. Jeśli zostanie naciśnięty klawisz programowany **Typ dzwonka alertu**, rozlegnie się sygnał dźwiękowy naciśnięcia niewłaściwego klawisza, co oznacza, że opcje wielu Typów dzwonka alertu są wyłączone.

Można wybrać Typ dzwonka alertu, wykonując następującą czynności.

- Naciśnij zaprogramowany przycisk **Typ dzwonka alertu**, aby włączyć powiadomienie głosowe lub

dźwięk syntezy mowy, a radiotelefon zachowa się zgodnie z następującymi opcjami.

- Dla opcji cichej, powiadomienia głosowego lub dźwięku syntezy mowy wybierz tylko **Typ dzwonka alertu cichy**.
- Dla opcji samego dzwonka, powiadomienia głosowego lub dźwięku syntezy mowy wybierz **Typ dzwonka alertu** i usłyszysz dźwięk dzwonka.
- Dla opcji samej wibracji, powiadomienia głosowego lub dźwięku syntezy mowy wybierz **Typ dzwonka alertu** i radiotelefon będzie wibrował.
- Dla opcji dzwonka i wibracji, powiadomienia głosowego lub dźwięku syntezy mowy wybierz **Typ dzwonka alertu** i radiotelefon będzie emitował sygnał dzwonka i wibracji.

Konfigurowanie Typu wibracji



UWAGA:

Programowalny przycisk **Typ wibracji** jest przypisany przez sprzedawcę lub administratora systemu. Skontaktuj się ze sprzedawcą lub administratorem systemu, aby ustalić, w jaki sposób został zaprogramowany radiotelefon.

Opcja Typ wibracji jest włączona, gdy wibrujący zaczepek na pasek jest zamocowany do radiotelefonu z akumulatorem, który obsługuje funkcję wibracji.

Użytkownik może skonfigurować Typ wibracji, wykonując następujące czynności.

- Naciśnij zaprogramowany przycisk **Typ wibracji**, aby włączyć opcję krótkich, średnich lub długich wibracji i radiotelefon będzie wibrował w odpowiedni sposób. Dźwięki komunikatów głosowych lub symulatora mowy **Typ wibracji**.

Zwiększanie głośności dźwięku alarmu

Radiotelefon można zaprogramować, aby generował ciągły alarm, jeżeli połączenie nie zostanie odbierane. W tym przypadku poziom głośności dźwięku alarmu jest

zwiększany automatycznie w miarę upływu czasu. Ta funkcja jest określana jako „alarm narastający”.

Alert połączenia

Korzystając z funkcji wysyłania alertu połączenia na pager, można poinformować użytkownika określonego radiotelefonu o konieczności zainicjowania połączenia zwrotnego, kiedy będzie to możliwe.

Ta funkcja jest dostępna poprzez zaprogramowany przycisk **szybkiego połączenia**.

Reagowanie na alerty połączenia

Postępuj zgodnie z procedurą, aby odpowiadać na alerty połączenia.

Po otrzymaniu alertu połączenia:

- Zostanie wyemitowany powtarzany sygnał dźwiękowy.
- Żółta dioda LED miga.

Naciśnij przycisk **PTT** w ciągu 4 sekund od otrzymania strony z alertem o połączeniu, aby odpowiedzieć połączeniem prywatnym.

Wysyłanie alertu połączenia przy pomocy przycisku Szybkiego połączenia

Naciśnij programowalny **przycisk szybkiego połączenia**, aby utworzyć alert połączenia ze zdefiniowanym aliasem.

Dioda LED zaświeci się na zielono, gdy radiotelefon wysyła alert połączenia.

Po odebraniu powiadomienia o połączeniu usłyszysz dźwięk potwierdzenia.

Jeżeli powiadomienie o połączeniu nie zostanie odebrane, usłyszysz dźwięk odmowy.

Tryb wyciszony

Tryb wyciszenia zapewnia opcję wyciszenia wszystkich powiadomień dźwiękowych radiotelefonu.

Po zainicjowaniu trybu wyciszenia wszystkie powiadomienia dźwiękowe, za wyjątkiem funkcji o wysokim priorytecie, takich jak operacje awaryjne, zostaną wyciszone.

Po wyłączeniu trybu wyciszenia radiotelefon będzie ponownie emitować sygnały i transmisje dźwiękowe.



UWAGA:

Jest to dodatkowa (płatna) funkcja. Dodatkowych informacji udzieli sprzedawca lub administrator systemu.

Włączanie trybu wyciszenia

Postępuj zgodnie z procedurą, aby włączyć Tryb wyciszenia.

Wykonaj jedną z następujących czynności:

- Dostęp do tej funkcji jest możliwy za pomocą zaprogramowanego przycisku **Tryb wyciszenia**.
- Dostęp do tej funkcji jest możliwy bezpośrednio po położeniu radiotelefon ekranem w dół.

W zależności od modelu radiotelefonu funkcja Face Down może zostać włączona przez menu radiotelefonu lub administratora systemu. Dodatkowych informacji udzieli sprzedawca lub administrator systemu.



WAŻNE:

Użytkownik nie może używać funkcji ręcznego wyłączenia i Face Down jednocześnie. Może wybrać tylko jedną z nich.



UWAGA:

Funkcja Face Down dotyczy tylko urządzeń DP4401e .

Po włączeniu trybu wyciszenia:

- Rozlega się potwierdzający sygnał dźwiękowy.
- Czerwona dioda LED zacznie migać i będzie kontynuować miganie do momentu opuszczenia Trybu wyciszenia.
- Radiotelefon jest wyciszony.
- Timer trybu wyciszenia rozpoczyna odliczanie skonfigurowanego czasu.

Wyjście z Trybu wyciszenia

Ta funkcja może zostać opuszczona automatycznie, po tym jak upłynie czas trybu wyciszenia.

Wykonaj jedną z poniższych czynności, aby wyjść z trybu wyciszenia ręcznie:

- Naciśnij zaprogramowany przycisk **Tryb wyciszenia**.
- Naciśnij przycisk **PTT** przy dowolnej pozycji.
- Połóż na chwilę radiotelefon ekranem do góry.

**UWAGA:**

Funkcja Face Down dotyczy tylko urządzeń DP4401e.

Po wyłączeniu Trybu wyciszenia:

- Rozlega się ostrzegawczy sygnał dźwiękowy.
- Czerwona migająca dioda LED gaśnie.
- Wyciszenie radiotelefonu zostanie wyłączone, a stan głośnika przywrócony.
- Jeśli timer trybu wyciszenia nie wygasł, zostanie zatrzymany.

**UWAGA:**

Tryb wyciszenia zostanie również wyłączony, jeśli użytkownik rozpocznie transmisję głosową lub przełączy się na niezaprogramowany kanał.

Tryb awaryjny

**UWAGA:**

Jeśli radiotelefon został zaprogramowany tak, aby uruchamiać Tryb cichy (również z obsługą głosu), to w większości przypadków taki tryb zostanie wyłączony po zakończeniu połączenia alarmowego lub odtworzeniu alertu alarmowego. Wyjątek od tej reguły polega na ustawieniu trybu awaryjnego jako alertu alarmowego oraz typu trybu alarmowego jako cichy. Jeśli radiotelefon został tak zaprogramowany, Tryb cichy będzie aktywny dopóki nie wciśniesz przycisku **PTT** lub przycisku, który został skonfigurowany do wyłączania trybu awaryjnego.

Awaryjne połączenia głosowe i alerty alarmowe nie są obsługiwane podczas pracy w trybie automatycznego usuwania awarii Connect Plus. Informacje dodatkowe: [Automatyczne usuwanie awarii na str. 101](#).

Alert alarmowy służy do sygnalizowania sytuacji krytycznych. Tryb awaryjny można zainicjować w dowolnym momencie czy stanie, nawet jeśli bieżący kanał jest używany. Naciśnięcie przycisku **alarmowego** spowoduje zainicjowanie zaprogramowanego trybu awaryjnego. Zaprogramowany tryb awaryjny można również zainicjować, włączając opcjonalną funkcję

ręcznego wyłączenia. Tryb awaryjny można wyłączyć w radiotelefonie.

Sprzedawca może ustawić czas naciskania programowanego przycisku **alarmowego** (z wyjątkiem dłuższego naciśnięcia), podobnie jak w przypadku wszystkich innych przycisków:

Krótkie naciśnięcie

Od 0,05 s do 0,75 s.

Naciśnij i przytrzymaj przycisk

Od 1,00 s do 3,75 s.

Przycisk **Alarmowy** jest przypisany funkcji włączania/wyłączenia alarmu. Należy sprawdzić u sprzedawcy, jaki jest przypisany czas działania przycisku **alarmowego**.

- Jeżeli krótkie naciśnięcie przycisku **alarmowego** włącza Tryb alarmowy, to **jego** przytrzymanie spowoduje wyłączenie tego trybu.
- Jeżeli przytrzymanie przycisku **alarmowego** włącza Tryb alarmowy, to **jego** krótkie naciśnięcie spowoduje wyłączenie tego trybu.

Po przełączeniu radiotelefonu do strefy Connect Plus będzie on obsługiwać trzy tryby awaryjne:

Połączenie alarmowe

Należy nacisnąć przycisk **PTT**, aby rozmawiać w przydzielonym okienku czasowym trybu awaryjnego.

Połączenie alarmowe z funkcją awaryjnej aktywacji mikrofonu

W przypadku pierwszej transmisji w przydzielonym okienku czasowym trybu awaryjnego wyciszenie mikrofonu zostanie automatycznie wyłączone i będzie można rozmawiać bez konieczności naciskania przycisku **PTT**. Mikrofon pozostanie aktywny przez okres czasu zaprogramowany w radiotelefonie. Przy kolejnych transmisjach w ramach tego samego połączenia alarmowego należy naciskać przycisk **PTT**.

Alarm

Alert alarmowy nie jest połączeniem głosowym. Jest to powiadomienie alarmowe wysyłane do radiotelefonów, które zostały skonfigurowane do otrzymywania takich alertów. Radiotelefon wysyła alert alarmowy poprzez kanał sterujący aktualnie zarejestrowanej stacji. Alert alarmowy jest odbierany na radiotelefonach w sieci Connect Plus, które zostały zaprogramowane do otrzymywania go (bez względu na to, w której stacji sieciowej je zarejestrowano).

Do przycisku alarmowego w danej strefie można przypisać tylko jeden tryb awaryjny. Dodatkowo każdy tryb awaryjny może być następującego typu:

Regularny

Radiotelefon nadaje sygnał awaryjny oraz stosuje wskaźniki dźwiękowe i/albo wizualne.

Ciche

Radiotelefon nadaje sygnał awaryjny bez wskaźników dźwiękowych lub wizualnych. Radiotelefon wyłączy całą sygnalizację dźwiękową i wizualną o połączeniu alarmowym aż do naciśnięcia przycisku **PTT** w celu rozpoczęcia transmisji głosowej.

Cichy z obsługą głosu

Tak samo jak w przypadku Trybu cichego, ale radiotelefon dodatkowo wyłączy wyciszenie niektórych transmisji głosowych.

Odpowiadanie na połączenie alarmowe

Radiotelefon nie sygnalizuje odbioru wywołania alarmowego. Odpowiedzi należy udzielić w taki sam sposób, jak w przypadku połączeń grupowych.

Ignorowanie zwrotnego połączenia alarmowego

Ta funkcja umożliwia ignorowanie aktywnych zwrotnych połączeń alarmowych w radiotelefonie.

Aby włączyć funkcję ignorowania zwrotnego połączenia alarmowego, radiotelefon musi mieć skonfigurowane oprogramowanie Connect Plus Customer Programming Software (CPCPS).

Gdy funkcja ta jest aktywna, radiotelefon nie otrzymuje komunikatów głosowych na domyślnym ID grupy zwrotnego kanału alarmowego.

Dodatkowych informacji udzieli sprzedawca lub administrator systemu.

Inicjowanie połączenia alarmowego



UWAGA:

Jeśli w radiotelefonie wybrano Tryb cichy, to w Trybie awaryjnym nie będą emitowane żadne sygnały dźwiękowe ani graficzne, aż do naciśnięcia przycisku **PTT** i rozpoczęcia transmisji głosowej. Jeśli w radiotelefonie wybrano Tryb cichy z obsługą głosu, na początku nie będą emitowane żadne sygnały dźwiękowe ani graficzne informujące o pracy radiotelefonu w Trybie awaryjnym. Tym niemniej w sytuacjach, gdy inne radiotelefony będą odpowiadać na sygnał alarmowy, wyciszenie zostanie wyłączone. Sygnały alarmowe zostaną wyemitowane tylko raz – po naciśnięciu przycisku **PTT** i rozpoczęciu transmisji głosowej.

Zarówno w Trybie cichym, jak i Trybie cichym z obsługą głosu, po zakończeniu połączenia alarmowego radiotelefon automatycznie opuści taki tryb.

- 1 Naciśnij zaprogramowany przycisk **alarmowy**.
- 2 Naciśnij przycisk **PTT**, aby rozpocząć transmisję głosową do Grupy alarmowej.

Po zwolnieniu przycisku **PTT** połączenie alarmowe będzie kontynuowane przez czas, który skonfigurowano w ustawieniu wstrzymania połączenia alarmowego.

Jeśli w tym czasie zostanie naciśnięty przycisk **PTT**, połączenie alarmowe będzie kontynuowane.

Inicjowanie połączenia alarmowego ze śledzeniem głosu

Aby można było korzystać z operacji tego typu, radiotelefon musi być odpowiednio zaprogramowany.

Jeśli został on skonfigurowany do tego trybu, po naciśnięciu zaprogramowanego przycisku **alarmowego** (gdy radiotelefon otrzyma przydział gniazda czasowego) mikrofon zostanie automatycznie uaktywniony (bez konieczności naciskania przycisku **PTT**). Taki stan jest również określany jako "mikrofon aktywny". „Automatyczny mikrofon” dotyczy pierwszej transmisji głosowej z radiotelefonu podczas połączenia alarmowego. Przy kolejnych transmisjach w ramach tego samego połączenia alarmowego należy naciskać przycisk **PTT**.

- 1 Naciśnij zaprogramowany przycisk **alarmowy**.

- 2 Mikrofon pozostanie aktywny przez czas określony w ustawieniach codeplug radiotelefonu.

W tym czasie dioda LED będzie świecić się na zielono.

- 3 Naciśnij i przytrzymaj przycisk **PTT**, aby rozmawiać dłużej niż to określono w zaprogramowanych ustawieniach.

Inicjowanie alertu alarmowego



UWAGA:

Jeśli radiotelefon został zaprogramowany do trybu „cichego” lub „cichego z głosem”, nie będą emitowane żadne sygnały dźwiękowe ani graficzne informujące o wysłaniu alertu alarmowego. W przypadku ustawienia trybu „cichego” będzie on aktywny bezterminowo, aż do naciśnięcia przycisku PTT lub przycisku skonfigurowanego do wyłączenia trybu awaryjnego. W przypadku ustawienia trybu „cichego z głosem” radiotelefon automatycznie wyjdzie z trybu cichego, gdy kontroler stacji wyemituje alert alarmowy.

Naciśnij pomarańczowy przycisk **alarmowy**.

Po pomyślnym wysłaniu alertu alarmowego i wyemitowaniu go na innych radiotelefonach zostanie odtworzony dźwięk informacyjny.

Wyjście z trybu awaryjnego



UWAGA:

Jeśli połączenie alarmowe zostało zakończone z powodu upłynięcia wstrzymania połączeń alarmowych, ale przyczyna alarmu nadal istnieje, ponownie naciśnij przycisk **alarmowy**, aby uruchomić proces od nowa.

Po rozpoczęciu alertu alarmowego przez naciśnięcie zaprogramowanego przycisku **alarmowego** radiotelefon automatycznie opuści tryb alarmowy po otrzymaniu odpowiedzi z systemu Connect Plus.

Jeśli zainicjujesz połączenie alarmowe, naciskając zaprogramowany przycisk **alarmowy**, dla radiotelefonu zostanie automatycznie przydzielony dostępny kanał. Gdy radiotelefon nada komunikat informujący o alarmie, nie będzie można anulować połączenia alarmowego. Jeśli jednak przypadkowo został naciśnięty przycisk lub alarm już nie istnieje, można odpowiedzieć w przydzielonym

kanale. Gdy zwolnisz przycisk **PTT**, po upływie czasu wstrzymania połączenia alarmowego połączenie alarmowe zostanie rozłączone.

Jeśli radiotelefon został skonfigurowany do obsługi trybu awaryjnego ze śledzeniem głosu, ustal przyczynę błędu przy użyciu opcji „mikrofon aktywny”, a następnie naciśnij i zwolnij przycisk PTT w celu przerwania transmisji. Po upływie czasu wstrzymania połączenia alarmowego połączenie alarmowe zostanie rozłączone.

Ręczne wyłączenie alarmów (o wypadku z udziałem człowieka)



UWAGA:

Ta funkcja dotyczy wyłącznie modeli: DP4400e/DP4401e.

Ręczne wyłączenie alarmów jest obsługiwane w trybie rezerwy awaryjnej. Informacje dodatkowe: [Automatyczne usuwanie awarii na str. 101](#).

W tej sekcji opisano funkcje ręcznego wyłączenia sieci Connect Plus. Jest to funkcja dodatkowo płatna, która może być dostępna lub niedostępna dla radiotelefonu.

Przenośny radiotelefon Connect Plus można skonfigurować i zaprogramować do obsługi jednego lub większej liczby alarmów Man Down. Sprzedawca lub administrator systemu radiotelefonicznego może poinformować użytkownika, czy funkcja jest dostępna dla jego radiotelefonu oraz które alarmy Man Down zostały włączone i zaprogramowane.

Jeśli radiotelefon zaprogramowano do obsługi jednego lub większej liczby alarmów Man Down, ważne jest poznanie sposobu działania alarmu, sygnalizacji radiotelefonu oraz akcji, które należy wykonać.

Celem alarmów Man Down jest ostrzeżenie innych o potencjalnym niebezpieczeństwie. Należy to zrobić, programując radiotelefon do wykrywania określonego kąta przechyłu, braku ruchu albo samego ruchu, w zależności od tego, które alarmy Man Down zostały włączone. Jeśli radiotelefon wykryje niedozwolony typ ruchu, a przyczyna nie zostanie usunięta w określonym czasie, radiotelefon rozpocznie emitowanie dźwięku alertu (o ile został w ten sposób zaprogramowany). Na tym etapie należy niezwłocznie wykonać przynajmniej jedno działanie naprawcze opisane poniżej, w zależności od tego, które alarmy Man Down włączono dla radiotelefonu. Jeśli w określonym czasie nie zostanie wykonane działanie naprawcze, radiotelefon automatycznie uruchomi tryb awaryjny (połączenie alarmowe lub alert alarmowy).

- **Alarm przechyłu** – jeśli przez określony czas radiotelefon będzie przechylony pod określonym kątem (lub większym), zostanie wyemitowany dźwięk alertu (o ile go zaprogramowano). Aby zapobiec automatycznemu uruchomieniu połączenia alarmowego lub alertu alarmowego w radiotelefonie, należy niezwłocznie obrócić radiotelefon do pozycji pionowej.
- **Alarm bezruchu** – jeśli przez określony czas radiotelefon pozostaje bez ruchu, zostanie wyemitowany dźwięk alertu (o ile go zaprogramowano). Aby zapobiec automatycznemu uruchomieniu połączenia alarmowego lub alertu alarmowego w radiotelefonie, należy niezwłocznie poruszyć radiotelefonem.
- **Alarm ruchu** – jeśli przez określony czas radiotelefon znajduje się w ruchu, zostanie wyemitowany dźwięk alertu (o ile go zaprogramowano). Aby zapobiec automatycznemu uruchomieniu połączenia alarmowego lub alertu alarmowego w radiotelefonie, należy niezwłocznie zatrzymać ruch radiotelefonu.

Sprzedawca lub administrator systemu może udzielić informacji o alarmach powyżej, które zostały włączone (o ile to zrobiono) podczas programowania radiotelefonu. Alarmy przechyłu i bezruchu można włączyć równocześnie. W takim przypadku dźwięk alertu zostanie wyemitowany,

jeśli radiotelefon wykryje pierwsze odchylenie dotyczące ruchu.

Zamiast działań naprawczych opisanych powyżej można zapobiec uruchomieniu połączenia alarmowego lub alertu alarmowego, używając przycisku programowanego (o ile radiotelefon skonfigurowano w ten sposób). Zostało to opisane w dwóch następujących sekcjach.

Włączanie i wyłączanie alarmów Man Down



UWAGA:

Zaprogramowany przycisk funkcji **Man Down** i ustawienia z nią związane konfiguruje się za pośrednictwem CPS. Skontaktuj się ze sprzedawcą lub administratorem systemu, aby ustalić, w jaki sposób został zaprogramowany radiotelefon.

W przypadku włączenia najwyższej czułości funkcji Man Down i ustawienia typu wibracji na wysoki, radiotelefon automatycznie ogranicza typ wibracji do średniego ustawienia. Funkcja ta zapobiega inicjowaniu funkcji alarmu Man Down przez wysoki typ wibracji.

Procedura włączania lub wyłączania alarmów Man Down zależy od zaprogramowanych ustawień radiotelefonu. Jeśli

zaprogramowano przycisk włączania/wyłączania alarmów Man Down, przy jego użyciu można włączać i wyłączać alarmy Man Down. Dotyczy to wszystkich alarmów Man Down obsługiwanych w radiotelefonie.

Jeśli alarmy Man Down zostaną włączone przy użyciu programowanego przycisku, radiotelefon wyemituje sygnał o tonach rosnących.

Aby przy włączaniu i wyłączaniu alarmów Man Down były emitowane sygnały, które opisano powyżej, w radiotelefonie MOTOTRBO i płytce opcji Connect Plus należy włączyć opcję dźwięku przycisków.

Resetowanie ręcznego wyłączenia alarmów

Jeśli w radiotelefonie zaprogramowano przycisk Resetowania alertów Man down, można zresetować alerty Man down bez konieczności włączania lub wyłączenia urządzenia. Spowoduje to zatrzymanie odtwarzania aktualnego dźwięku alertu Man Down, a ponadto zresetowanie liczników alarmów. Jednak nadal należy usunąć odchylenie dotyczące ruchu, wykonując odpowiednie działanie naprawcze, które opisano w sekcji Ręczne wyłączenie alarmów. Jeśli przez określony czas

odchylenie dotyczące ruchu nie zostanie usunięte, ponownie rozpocznie się odtwarzanie dźwięku alertu.

Funkcja sygnału lokalizacyjnego

W tej sekcji opisano funkcję sygnału lokalizacyjnego. Funkcja sygnału lokalizacyjnego to dodatkowo płatna część pakietu Man Down sieci Connect Plus. Sprzedawca lub administrator systemu radiotelefonicznego może udzielić informacji, czy funkcja sygnału lokalizacyjnego jest dostępna w określonym radiotelefonie.

Jeśli w radiotelefonie włączono i zaprogramowano przynajmniej jeden alarm Man Down, można w nim również włączyć funkcję sygnału lokalizacyjnego.

Jeśli w odpowiedzi na jeden z alarmów Man Down radiotelefon automatycznie uruchamia połączenie alarmowe lub alert alarmowy, a została w nim również włączona funkcja sygnału lokalizacyjnego, co dziesięć sekund będzie on cyklicznie emitować jeden sygnał wysokotonowy. Interwał w radiotelefonie może się różnić w zależności od tego, czy jest prowadzona rozmowa. Celem sygnału lokalizacyjnego jest pomoc w zlokalizowaniu użytkownika dla osób poszukujących go. Jeśli w radiotelefonie włączono również obsługę „sygnału graficznego”, każdemu odtworzeniu sygnału będzie towarzyszyć podświetlenie radiotelefonu na kilka sekund.

Emitowanie sygnału w radiotelefonie można zatrzymać przy użyciu programowanego przycisku, o ile radiotelefon został skonfigurowany w ten sposób. Zostało to opisane w dwóch następujących sekcjach. Jeśli radiotelefonu nie wyposażono w przycisk programowalny ani opcję menu, sygnał lokalizacyjny można zatrzymać, wyłączając radiotelefon, a następnie włączając go ponownie albo zmieniając strefę (o ile w radiotelefonie zaprogramowano więcej niż jedną strefę).

Włączanie i wyłączanie funkcji sygnału lokalizacyjnego

Procedura włączania lub wyłączania funkcji sygnalizacji zależy od zaprogramowanych ustawień radiotelefonu. Jeśli zaprogramowano przycisk włączania/wyłączania funkcji sygnału lokalizacyjnego, przy jego użyciu można ją włączać i wyłączać.

- Jeśli funkcja sygnału lokalizacyjnego zostanie włączona przy użyciu programowanego przycisku, radiotelefon wyemituje sygnał o tonach rosnących .
- Jeśli funkcja sygnalizacji zostanie wyłączona przy użyciu programowanego przycisku, radiotelefon wyemituje sygnał o tonach malejących .

Aby przy włączaniu i wyłączaniu funkcji sygnału lokalizacyjnego były emitowane sygnały, które opisano powyżej, w radiotelefonie MOTOTRBO oraz płytce opcji Connect Plus należy włączyć opcję dźwięku przycisków.

Resetowanie funkcji sygnału lokalizacyjnego

Jeśli w radiotelefonie zaprogramowano przycisk resetowania funkcji sygnalizacji , można zresetować funkcję sygnalizacji. Spowoduje to zatrzymanie sygnalizacji dźwiękowej bez wyłączania samej funkcji sygnalizacji.

Wiadomości tekstowe

Radiotelefon może odbierać dane (np. wiadomości tekstowe) wysłane z innego urządzenia lub programu do ich wysłania.

Istnieją dwa typy wiadomości tekstowych: krótkie wiadomości tekstowe DMR (Digital Mobile Radio) i wiadomości tekstowe. Maksymalna długość krótkiej wiadomości tekstowej DMR to 23 znaki. Maksymalna liczba znaków wiadomości wynosi 280, włączając w to linię tematu. Wiersz tematu pojawia się tylko po otrzymaniu wiadomości z aplikacji poczty e-mail.

**UWAGA:**

Maksymalna długość znaków ma zastosowanie wyłącznie w modelach wyposażonych w najnowszej wersji oprogramowanie i sprzęt. W modelach ze starszą wersją oprogramowania i sprzętu maksymalna długość wiadomości tekstowej to 140 znaków. Dodatkowych informacji udzieli sprzedawca lub administrator systemu.

W języku arabskim tekst jest wpisywany od prawej strony do lewej.

Wysyłanie szybkiej wiadomości tekstowej za pomocą przycisku szybkiego połączenia

Istnieje możliwość wysyłania krótkich wiadomości tekstowych za pomocą przycisku programowalnego zaprogramowana przez sprzedawcę.

Naciśnij zaprogramowany **przycisk szybkiego połączenia**, aby wysłać predefiniowaną krótką wiadomość tekstową do predefiniowanego aliasu.

Zielona dioda LED zapala się.

Jeśli wiadomość zostanie wysłana, usłyszysz sygnał, .

Jeśli nie można wysłać wiadomości, .

Prywatne

Jeżeli ta funkcja jest włączona, pomaga ona zapobiec podsłuchiowaniu przez nieupoważnione osoby na danym kanale, dzięki zastosowaniu programowego rozwiązania szyfrującego. Część transmisji, która zawiera sygnalizację i identyfikację użytkownika, nie jest szyfrowana.

Radiotelefon musi mieć włączoną funkcję prywatności na obecnie wybranym kanale, aby nadawać podczas połączenia prywatnego, chociaż nie jest to konieczny wymóg do odbioru transmisji. Po włączeniu funkcji prywatności na wybranym kanale radiotelefon może nadal odbierać czyste (niezaszyfrowane) transmisje.

Twój radiotelefon obsługuje tylko funkcję Rozszerzone szyfrowanie.

Aby odszyfrować połączenie poufne, radiotelefon powinien zostać zaprogramowany z tą samą wartością klucza i ID klucza (dla rozszerzonej prywatności).

W wypadku odbioru zaszyfrowanej transmisji z radiotelefonu, w którym ustawiono inną wartość i ID klucza, nie będzie słycać niczego (Rozszerzone szyfrowanie).

Dioda LED świeci się ciągłym zielonym światłem, gdy radiotelefon jest przełączony do trybu nadawania, i szybko miga, gdy radiotelefon odbiera transmisję z ochroną prywatności.

Aby uzyskać dostęp do tej funkcji, wykonaj jedną z następujących czynności:

- Pressing the programmed **Privacy** włącza lub wyłącza funkcję prywatności.



UWAGA:

Niektóre modele radiotelefonów mogą nie posiadać funkcji prywatności. Dodatkowych informacji udzieli sprzedawca lub administrator systemu.

Nawiązywanie (szyfrowanego) połączenia z ochroną prywatności

Włącz ochronę prywatności za pomocą zaprogramowanego przycisku ochrony prywatności . Aby

wysłać transmisję z ochroną prywatności, w radiotelefonie należy włączyć funkcję ochrony prywatności dla aktualnie wybranego kanału. Po włączeniu ochrony prywatności dla aktualnie wybranego kanału wszystkie transmisje głosowe radiotelefonu będą szyfrowane. Dotyczy to połączenia grupowego, wielogrupy, odpowiedzi podczas wyszukanych połączeń, połączenia zbiorczego stacji, połączenia alarmowego oraz połączenia prywatnego. Transmisję mogą odszyfrować tylko radiotelefony odbierające, dla których skonfigurowano ten sam klucz i ID klucza, co dla radiotelefonu transmitującego.

Obsługa Bluetooth



UWAGA:

Po wyłączeniu za pomocą programu CPS wszystkie funkcje Bluetooth zostaną wyłączone, a baza danych Bluetooth urządzenia zostanie skasowana.

Ta funkcja pozwala korzystać z radiotelefonu i urządzenia Bluetooth (akcesorium) poprzez łącze bezprzewodowe Bluetooth. Radiotelefon obsługuje urządzenia Bluetooth zarówno firmy Motorola Solutions jak i ogólnie dostępne w sprzedaży.

Łączność Bluetooth działa na linii widzenia 10 metrów. Jest to niezablokowana ścieżka pomiędzy radiotelefonem a urządzeniem Bluetooth.

Nie zaleca się pozostawiać radiotelefonu w dużej odległości od urządzenia Bluetooth, gdy istotna jest niezawodność ich współdziałania.

Na krańcach obszaru pokrycia zarówno jakość głosu jak i tonu ulegnie zniekształceniu lub fragmentacji. Aby skorygować problem, ustaw radiotelefon i urządzenie Bluetooth blisko siebie (w zasięgu 10 m). Pozwoli to uzyskać wyraźny odbiór dźwięku. Moduł Bluetooth radiotelefonu posiada maksymalną moc 2,5 mW (4 dBm) i zasięg 10 m.

Radiotelefon może obsługiwać jednoczesne połączenia maksymalnie z 4 urządzeniami Bluetooth różnego typu. Przykładowo: zestaw słuchawkowy oraz urządzenie PTT (POD). Radiotelefon nie obsługuje połączeń z kilkoma urządzeniami Bluetooth tego samego rodzaju.

Zapoznaj się z odpowiednimi instrukcjami obsługi producentów urządzeń Bluetooth, aby uzyskać informacje na temat wszystkich funkcji urządzenia.

Wyszukiwanie i łączenie urządzeń Bluetooth

W trakcie operacji wyszukiwania i łączenia nie należy wyłączać urządzenia Bluetooth, ponieważ anuluje to całą procedurę.

Radiotelefon połączy się z urządzeniem Bluetooth o najsilniejszym sygnale lub z tym, z którym miało połączenie w poprzedniej sesji.

- 1 Włącz urządzenie Bluetooth i uruchom tryb parowania. Więcej informacji zawiera instrukcja obsługi odpowiedniego urządzenia Bluetooth.

- 2 W radiotelefonie naciśnij programowalny przycisk **Połączenia Bluetooth**.
Generowany jest sygnał dźwiękowy i żółty wskaźnik miga.

- 3 Urządzenie Bluetooth może wymagać wykonania dodatkowych czynności, aby zakończyć parowanie. Więcej informacji zawiera instrukcja obsługi odpowiedniego urządzenia Bluetooth.

Jeżeli operacja się powiedzie, dźwięk potwierdzenia.

W przeciwnym wypadku i usłyszysz dźwięk odmowy.



UWAGA:

Przed sparowaniem radiotelefonu z innymi urządzeniami konieczne może być wprowadzenie kodu PIN. Więcej informacji można uzyskać od sprzedawcy.

Rozłączanie urządzenia Bluetooth

W radiotelefonie naciśnij programowany przycisk
Rozłączania trybu Bluetooth.

Usłyszysz dźwięk informacyjny po odłączeniu urządzenia.

Przełączanie ścieżki dźwięku pomiędzy wewnętrznym głośnikiem radiotelefonu a urządzeniem Bluetooth

Można przełączać ścieżkę dźwięku pomiędzy wewnętrznym głośnikiem radiotelefonu a zewnętrznym urządzeniem Bluetooth.

Naciśnij programowalny przycisk **dźwięku trybu Bluetooth.**

Po przełączeniu ścieżki audio zostanie wyemitowany dźwięk.

Stały tryb wykrywania łączności Bluetooth



UWAGA:

Stały tryb wykrywania łączności Bluetooth można włączyć jedynie za pomocą oprogramowania MOTOTRBO CPS. Jeżeli opcja jest włączona, pozycja . **Nie** będzie można korzystać z funkcji programowanego przycisku łączności Bluetooth.

Pozostałe urządzenia pracujące w trybie Bluetooth będą w stanie zlokalizować radiotelefon, ale nie nawiążą z nim połączenia. Pozwala wybranym urządzeniom wykorzystać położenie radiotelefonu w procesie ustalania położenia za pośrednictwem łączności Bluetooth.

Włącz urządzenie Bluetooth i sparuj je z radiotelefonem. W razie potrzeby zajrzyj do instrukcji obsługi danego urządzenia pracującego w trybie Bluetooth.

Praca Wi-Fi

Funkcja ta umożliwi konfigurację sieci Wi-Fi oraz połączenie się z nią. Sieć Wi-Fi obsługuje aktualizacje oprogramowania sprzętowego radiotelefonu, wtyczek codeplug i zasobów, takich jak pakiety językowe i pliki zapowiedzi głosowych.

**UWAGA:**

Ta funkcja dotyczy wyłącznie urządzeń DP4401e.

Wi-Fi® zastrzeżonym znakiem towarowym firmy Wi-Fi Alliance®.

Radiotelefon obsługuje sieci Wi-Fi WEP/WPA/WPA2-Personal oraz WPA/WPA2-Enterprise.

Sieć Wi-Fi WEP/WPA/WPA2-Personal

Używa uwierzytelnienia opartego o Pre-Shared Key (hasło).

Pre-Shared Key można wprowadzić, korzystając z menu lub CPS/RM.

Sieć Wi-Fi WPA/WPA2-Enterprise

Używa uwierzytelnienia opartego o certyfikat.

Radiotelefon musi być wstępnie skonfigurowany przy użyciu certyfikatu.

**UWAGA:**

Skontaktuj się ze sprzedawcą lub administratorem systemu, aby podłączyć się do sieci Wi-Fi WPA/WPA2-Enterprise.

Włączanie i wyłączanie Wi-Fi

Programowalny przycisk **Wi-Fi wł. lub wył.** jest przypisany przez sprzedawcę lub administratora systemu. Skontaktuj się ze sprzedawcą lub administratorem systemu, aby ustalić, w jaki sposób został zaprogramowany radiotelefon.

Ustawienia zapowiedzi głosowych dla zaprogramowanego przycisku **Wi-Fi wł. lub wył.** można dostosować do potrzeb użytkownika poprzez program CPS. Dodatkowych informacji udzieli sprzedawca lub administrator systemu.

Wykonując poniższą czynność, możesz włączyć lub wyłączyć Wi-Fi.

- Naciśnij zaprogramowany przycisk **WiFi wł./wył.** Funkcja Zapowiedzi głosowej informuje o włączeniu lub wyłączeniu Wi-Fi.

Podłączanie do punktu dostępowego sieci

Po włączeniu funkcji sieci Wi-Fi radiotelefon skanuje i łączy się z punktem dostępowym.

**UWAGA:**

Programowalny przycisk **zapytania o status sieci Wi-Fi** jest przypisywany przez sprzedawcę lub administratora systemu. Ustawienia zapowiedzi głosowych dla zaprogramowanego przycisku **Zapytania o stan sieci Wi-Fi** można dostosować do potrzeb użytkownika za pomocą programu CPS. Skontaktuj się ze sprzedawcą lub administratorem systemu, aby ustalić, w jaki sposób został zaprogramowany radiotelefon.

Punkty dostępu do firmowej sieci Wi-Fi WPA są wstępnie skonfigurowane. Skontaktuj się ze sprzedawcą lub administratorem systemu, aby ustalić, w jaki sposób został zaprogramowany radiotelefon.

Naciśnij zaprogramowany przycisk **Zapytania o status sieci Wi-Fi**, aby usłyszeć status połączenia odczytany za pośrednictwem funkcji Zapowiedzi głosowej.

Zapowiedź głosowa wskazuje, że funkcja Wi-Fi jest wyłączona, włączona, ale nie podłączona lub włączona i podłączona.

Narzędzia

Ten rozdział wyjaśnia działanie funkcji narzędzi dostępnych w radiotelefonie.

Włączanie/wyłączanie dźwięków/alertów radiotelefonu

Można włączyć lub wyłączyć wszystkie dźwięki i alerty radiotelefonu (z wyjątkiem dźwięku przychodzącego alertu alarmowego), jeżeli jest to konieczne.

Naciśnij zaprogramowany przycisk **Wszyst. Tony/ alarmy**.

Słyszany dźwięk:	Wskazanie
Dźwięk informacyjny	Wszystkie dźwięki i powiadomienia są włączone .
Dźwięk ostrzegawczy	Wszystkie dźwięki i powiadomienia są wyłączone .

Konfigurowanie poziomu mocy

Możesz dostosować ustawienie wysokiej lub niskiej mocy radiotelefonu dla poszczególnych stref w ramach funkcji Connect Plus.

Wysoka moc umożliwia łączność z radiostacjami w trybie Connect Plus, które znajdują się w znacznej odległości.

Niska moc umożliwia łączność z radiostacjami w trybie Connect Plus położonymi bliżej.

Naciśnij zaprogramowany przycisk **Poziom mocy**.

Słyszany dźwięk:	Moc nadawania
Dźwięk informacyjny	Mała moc
Dźwięk ostrzegawczy	Duża moc

Komunikat głosowy

Ta funkcja umożliwia podanie w formie zapowiedzi głosowej Strefy i Kanału, który użytkownik właśnie zaprogramował, lub sygnalizowanie naciśnięcia przycisku

programowanego. Powiadomienie dźwiękowe można dostosować do wymagań klienta.

Naciśnij przycisk programowalny **Komunikat głosowy**.

Konfigurowanie funkcji syntezy mowy Text-to-Speech



UWAGA:

Funkcję syntezy mowy Text-to-Speech można włączyć tylko w oprogramowaniu MOTOTRBO CPS. Włączenie tej funkcji powoduje automatyczne wyłączenie funkcji komunikatów głosowych i na odwrót. Dodatkowych informacji udzieli sprzedawca lub administrator systemu.

Ta funkcja umożliwia podanie w formie zapowiedzi głosowej następujących informacji:

- Obecny kanał
- Obecna strefa
- Włączenie lub wyłączenie funkcji przycisku programowalnego
- Naciśnij przycisk programowalny **Odczytywanie powiadomień**, aby włączyć lub wyłączyć tę funkcję.

Sprawdzanie poziomu naładowania akumulatora

Można sprawdzić pozostałą ilość energii akumulatora.

Naciśnij zaprogramowany przycisk **Poziom naładowania akumulatora**, aby wyświetlić informacje o poziomie naładowania akumulatora na wskaźniku LED.

Dioda LED	Wskazanie
Żółte światło stałe	Dobry stan naładowania akumulatora radiotelefonu.
Zielone światło ciągle	Akumulator radiotelefonu w pełni naładowany.

Inteligentny dźwięk

Radiotelefon potrafi automatycznie zwiększyć poziom głośności, jeśli z otoczenia dobiega hałas, uwzględniając ruchome i nieruchome źródła hałasu. Ta funkcja dotyczy jedynie odbioru i nie ma wpływu na transmitowany dźwięk. Naciśnij zaprogramowany przycisk funkcji **Inteligentny dźwięk**.



UWAGA:

Ta funkcja jest niedostępna podczas sesji Bluetooth.

Włączenie lub wyłączenie funkcji akustycznego tłumika sprzężeń

Ta funkcja umożliwi minimalizowanie sprzężeń akustycznych w odbieranych połączeniach. Naciśnij zaprogramowany przycisk **Tłumienia sprzężenia akustycznego**.

Usłyszysz dźwięk informacyjny, co oznacza, że tłumienie sprzężenia zostało włączone.

Usłyszysz dźwięk ostrzegawczy, co oznacza że radiotelefon nie może włączyć tłumienia sprzężenia akustycznego.

Włączanie i wyłączanie GNSS

Global Navigation Satellite System (GNSS) to system nawigacji satelitarnej, który pozwala dokładnie określać położenie geograficzne radiotelefonu. GNSS korzysta z systemów Global Positioning System (GPS) oraz Global Navigation Satellite System (GLONASS).



UWAGA:

Wybrane modele radiotelefonów mogą korzystać z nawigacji GPS i GLONASS. Ustawienie GNSS należy skonfigurować za pomocą oprogramowania CPS. Skontaktuj się ze sprzedawcą lub administratorem systemu, aby ustalić, w jaki sposób został zaprogramowany radiotelefon.

Aby włączyć lub wyłączyć tę funkcję, naciśnij zaprogramowany przycisk **GNSS**.

Inne systemy

Funkcje, które są dostępne dla użytkowników radiotelefonu w ramach tego systemu są opisane w tym rozdziale.

Przycisk Push-to-Talk

Przycisk Push-to-Talk (**PTT**) służy dwóm podstawowym celom.

- Po nawiązaniu połączenia przycisk **PTT** umożliwia nadawanie do innych radiotelefonów uwzględnionych w danym połączeniu. Mikrofon jest włączany po naciśnięciu przycisku **PTT**.
- Jeżeli połączenie nie zostało nawiązane, przycisk **PTT** umożliwia zainicjowanie nowego połączenia.

Naciśnij dłużej przycisk **PTT**, aby rozmawiać. Aby słuchać, zwolnij przycisk **PTT**.

Jeśli została włączona opcja Sygnał zezwolenia na rozmowę, przed rozpoczęciem rozmowy zaczekaj na zakończenie emisji krótkiego sygnału ostrzegawczego.

Programowalne przyciski

W zależności od długości naciśnięcia przycisku, sprzedawca może zaprogramować przyciski jako skróty do funkcji radiotelefonu.

Krótkie naciśnięcie

Szybkie naciśnięcie i zwolnienie przycisku.

Naciśnij i przytrzymaj przycisk

Naciśnięcie i przytrzymanie przez zaprogramowany czas.



UWAGA:

Więcej informacji na temat zaprogramowanego czasu naciśnięcia **przycisku alarmowego**: [Tryb awaryjny na str. 158](#).

Konfigurowalne funkcje radiotelefonu

Poniższe funkcje radiotelefonu można przypisać do przycisków programowalnych.

Przełączanie audio

Przełącza routing audio pomiędzy wewnętrznym głośnikiem radiotelefonu a podłączonym głośnikiem zewnętrznym.

Poziom naładowania akumulatora

Informuje o poziomie naładowania akumulatora za pomocą wskaźnika LED.

Przełącznik audio Bluetooth®

Przełącza ścieżkę dźwięku pomiędzy wewnętrznym głośnikiem radiotelefonu a zewnętrznym urządzeniem Bluetooth.

Połączenie Bluetooth

Inicjuje operację znajdowania i łączenia z urządzeniem Bluetooth.

Rozłączenie Bluetooth

Zamyka wszystkie istniejące połączenia Bluetooth między radiotelefonem a urządzeniami Bluetooth.

Tryb wykrywania Bluetooth

Radiotelefon rozpoczyna pracę w trybie wykrywania łączności Bluetooth.

Przekierowanie wywołania 

Włącza lub wyłącza funkcję przekierowywania połączeń.

Ogłoszenie kanału

Odtwarza zapowiedzi głosowe strefy i kanału dla bieżącego kanału.

Tryb awaryjny

W zależności od zaprogramowanej konfiguracji powoduje zainicjowanie lub anulowanie trybu awaryjnego.

Inteligentny dźwięk

Włącza lub wyłącza inteligentny dźwięk.

Ręczny roaming miejsca ² 

Włącza ręczne wyszukiwanie stacji.

AGC mikrofonu

Włącza i wyłącza automatyczne wzmocnienie wewnętrznego mikrofonu (AGC).

Nasłuch

Funkcja umożliwia monitorowanie aktywności w wybranym kanale.

Usuwanie kanału zakłócającego²

Tymczasowo usuwa niepożądany kanał, z wyjątkiem kanału wybranego z listy skanowania. Wybrany kanał odnosi się do wybranej kombinacji strefa/kanał, z której inicjowane jest skanowanie.

² Nie dotyczy systemu Capacity Plus.

Szybki dostęp 

Natychmiastowo aktywuje wstępnie zdefiniowane połączenie prywatne, telefoniczne lub grupowe, alert połączenia, wiadomość tekstową lub domowy zwrotny.

Funkcja płytki opcji

Włączenie lub wyłączenie funkcji płytki opcji dla kanałów uaktywnianych płytką opcji.

Otwarty monitor²

Monitoruje ruch radiowy na wybranym kanale do momentu wyłączenia tej funkcji.

Zakończ telefon 

Powoduje zakończenie połączenia telefonicznego.

Prywatne 

Włącza lub wyłącza funkcję prywatności.

Przeмиennik/Talkaround²

Przełączanie pomiędzy trybem korzystania z przeмиennika a komunikowaniem się bezpośrednio z innym radiotelefonem.

Resetowanie kanału głównego

Ustawia nowy kanał główny.

Wyciszanie przypomnienia kanału głównego

Wycisza przypomnienia kanału głównego.

Skanuj³

Włącza lub wyłącza skanowanie.

Informacje o stacji

Odtwarzanie wiadomości głosowych powiadomień obszarowych dla bieżącej stacji, gdy opcja Odczytywanie powiadomień jest włączona.

Blokada stacji² 

Po włączeniu tej opcji radiotelefon będzie wyszukiwać tylko bieżącą stację. Po wyłączeniu tej opcji radiotelefon będzie dodatkowo wyszukiwać inne stacje.

Kontrola telemetrii

Kontroluje końcówkę wyjściową radiotelefonu lokalnego lub zdalnego.

Przycisk zdalnego przerwania transmisji

Zatrzymuje trwające połączenie, które można przerwać, w celu zwolnienia kanału.

Wzmocnienie głoski „r”

Umożliwia włączenie lub wyłączenie funkcji wzmocnienia głoski „r”.

³ Nie dotyczy systemu Capacity Plus – Pojedyncza stacja.

Zapowiedź głosowa wł./wył.

Włącza i wyłącza funkcję zapowiedzi głosowej.

Nadawanie uruchamiane głosem (VOX)

Włącza lub wyłącza funkcję VOX.

Wi-Fi

Włączanie i wyłączanie Wi-Fi.

Przełączanie obszarów

Umożliwia użytkownikowi radiotelefonu przełączanie się między strefami 1 i 2.

Konfigurowalne ustawienia/ narzędzia

Poniższe funkcje i ustawienia radiotelefonu można przypisać do przycisków programowalnych.

Tony/Alerty

Włącza lub wyłącza wszystkie sygnały dźwiękowe i alerty.

Poziom mocy

Przełącza między wysokim i niskim poziomem mocy nadawania.

Wskaźniki statusu

Ten rozdział opisuje ikony, wskaźniki stanu oraz sygnały dźwiękowe radiotelefonu.

Wskaźniki LED

Dioda LED pokazuje stan operacyjny radiotelefonu.

Miganie na czerwono

Radiotelefon wskazuje na niezgodność akumulatora.

Auto-test podczas uruchamiania nie powiódł się.

Radiotelefon odbiera transmisję alarmową.

Radiotelefon nadaje przy niskim poziomie naładowania akumulatora.

Radiotelefon znalazł się poza zasięgiem ARTS, jeśli skonfigurowano.

Tryb wyciszenia jest włączony.

Świeci na zielono

Radiotelefon jest w trakcie uruchamiania.

Radiotelefon nadaje.

Radiotelefon wysyła alert połączenia lub transmisję alarmową.

Informuje o pełnym ładowaniu akumulatora po naciśnięciu zaprogramowanego przycisku **Poziom naładowania akumulatora**.

Migające światło zielone

Radiotelefon odbiera połączenie lub dane.

Radiotelefon odbiera transmisję programowania bezprzewodowego.

Radiotelefon wykrywa aktywność programowania bezprzewodowego.



UWAGA:

Aktywność ta może oddziaływać lub może nie oddziaływać na zaprogramowany kanał radiotelefonu ze względu na charakter protokołu cyfrowego.

Gdy radiotelefon wykrywa aktywność radiową w trybie Capacity Plus, nie jest to sygnalizowane za pomocą diody LED.

Podwójne miganie zielonego światła

Radiotelefon odbiera połączenie lub dane poufne.

Świeci na żółto

Radiotelefon monitoruje kanał konwencjonalny.

Informuje o odpowiednim ładowaniu akumulatora po naciśnięciu zaprogramowanego przycisku **Poziom naładowania akumulatora**.

Migające światło żółte

Radiotelefon szuka aktywności.

Radiotelefon musi odpowiedzieć na alert połączenia.

Wszystkie kanały z włączonym systemem Capacity Plus — Wiele stacji są zajęte.

Podwójnie migające światło żółte

Roaming automatyczny jest włączony.

Radiotelefon szuka nowej sieci.

Radiotelefon musi odpowiedzieć na grupowy alert połączenia.

Radiotelefon jest zablokowany.

Radiotelefon nie jest połączony z przemiennikiem w trybie Capacity Plus.

Wszystkie kanały Capacity Plus są zajęte.

Sygnaly

Poniżej przedstawiono sygnaly, które wybrzmiewają w głośniku radiotelefonu.



Wysoki sygnał



Niski sygnał

Sygnaly wskaźnikowe

Sygnaly dźwiękowe wskazują status radiotelefonu po działaniu zmierzającym do wykonania konkretnego zadania.



Dźwięk informacyjny



Dźwięk ostrzegawczy

Sygnaly dźwiękowe

Sygnaly dźwiękowe stanowią akustyczne potwierdzenie stanu radiotelefonu lub odpowiedź radiotelefonu na odbierane dane.



Sygnal ciągły

Dźwięk jednostajny. Ciągły do zakończenia.



Dźwięk okresowy

Generowany okresowo, zależnie od konfiguracji radiotelefonu. Dźwięk jest włączany, przerywany i powtarzany automatycznie.



Sygnal powtarzany

Pojedynczy dźwięk powtarzany aż do chwili, kiedy zostanie przerwany przez użytkownika.



Sygnal jednorazowy

Emitowany jednokrotnie przez krótki czas skonfigurowany przez radiotelefon.

Wybór strefy i kanału

Ten rozdział wyjaśnia, jak wybrać strefę lub kanał. Strefa to grupa kanałów.

Radiotelefon obsługuje do 32 kanałów i 2 stref, z maksymalnie 16 kanałami na strefę.

Każdy kanał może zostać zaprogramowany do obsługi różnych funkcji i/lub różnych grup użytkowników.

Wybieranie stref

Postępuj zgodnie z procedurą, aby wybrać określoną strefę.

Naciśnij zaprogramowany przycisk **Przełącz strefę**.

Zostanie odtworzony jeden z poniższych tonów:

Dźwięk informacyjny

Radiotelefon znajduje się w strefie 2.

Dźwięk ostrzegawczy

Radiotelefon znajduje się w strefie 1.



UWAGA:

W przypadku wszystkich radiotelefonów bez klawiatury zaleca się włączenie funkcji Zapowiedź głosowa do wyboru strefy czasowej. Funkcję komunikatów głosowych można włączyć tylko w oprogramowaniu CPS.

Wybieranie kanałów

Postępuj zgodnie z procedurą, aby wybrać wymagany kanał radiotelefonu po wyborze strefy.

Obróć **Pokrętko wyboru kanału**, aby wybrać kanał, ID abonenta lub grupy.

Połączenia

Ten rozdział opisuje, w jaki sposób odbierać, wykonywać, przerywać i odpowiadać na połączenia.

Po wybraniu kanału możesz wybrać alias albo ID abonenta lub grupy przy pomocy jednej z poniższych funkcji:

Zaprogramowany przycisk Szybkiego dostępu

Ta metoda jest używana tylko w przypadkach wywołań grupowych, indywidualnych i telefonicznych.

Do przycisku **Szybkiego dostępu** można przypisać jedno ID przy pomocy krótkiego lub długiego naciśnięcia programowalnego przycisku.

Przycisk programowalny

Ta metoda jest używana tylko w przypadku połączeń telefonicznych.

Połączenia grupowe

Radiotelefon musi być skonfigurowany jako część grupy, aby otrzymywać lub wykonywać połączenia od/do użytkowników grupy.

Inicjowanie połączeń grupowych

Postępuj zgodnie z procedurą, aby wykonywać połączenia grupowe.

- 1 Wykonaj jedną z następujących czynności:
 - Wybierz kanał z aktywnym grupowym aliasem lub ID.
 - Naciśnij zaprogramowany **Przycisk szybkiego dostępu**.

- 2 Naciśnij przycisk **PTT**, aby nawiązać połączenie.
Zielona dioda LED zapala się.

- 3 Wykonaj jedną z następujących czynności:
 - Poczekaj na sygnał rozpoczęcia rozmowy i zacznij wyraźnie mówić do mikrofonu, jeśli jest uruchomiony.
 -  Zaczekaj, aż zamilknie pogłos **PTT** i mów wyraźnie do mikrofonu, jeśli jest uruchomiony.

- 4 Aby słuchać, zwolnij przycisk **PTT**.
Zielona dioda LED zapala się, kiedy radiotelefon docelowy odpowiada.
-

- 5  Jeżeli jest włączona funkcja Sygnalizacja wolnego kanału, przez chwilę rozbrzmiewa ton powiadamiający, gdy nadający radiotelefon zwalnia przycisk **PTT**, co oznacza, że kanał jest wolny i można odpowiedzieć. Naciśnij przycisk **PTT**, aby odpowiedzieć.

Brak aktywności głosowej przez określony czas powoduje przerwanie połączenia.

Odbieranie połączeń grupowych



Aby odebrać połączenie od grupy użytkowników, radiotelefon musi być skonfigurowany jako członek danej grupy. Postępuj zgodnie z procedurą, aby odpowiadać na połączenia grupy.

Odbieranie połączenia grupowego:

- Zielona dioda LED miga.

- Radiotelefon wyłącza wyciszenie, a sygnał dźwiękowy połączenia przychodzącego jest emitowany przez głośnik.

1 Wykonaj jedną z następujących czynności:

-  Jeżeli jest włączona funkcja Sygnalizacja wolnego kanału, przez chwilę rozbrzmiewa ton powiadamiający, gdy nadający radiotelefon zwalnia przycisk **PTT**, co oznacza, że kanał jest wolny i można odpowiedzieć. Naciśnij przycisk **PTT**, aby odpowiedzieć.
-  Jeżeli jest aktywna funkcja Przerwanie głosowe, naciśnij przycisk **PTT**, aby wyłączyć dźwięk z transmitującego radiotelefonu i zwolnić kanał do odpowiedzi.

Zielona dioda LED zapala się.

2 Wykonaj jedną z następujących czynności:

- Poczekaj na sygnał rozpoczęcia rozmowy i zacznij wyraźnie mówić do mikrofonu, jeśli jest uruchomiony.
-  Zaczekaj, aż zamilknie pogłos **PTT** i mów wyraźnie do mikrofonu, jeśli jest uruchomiony.

3 Aby słuchać, zwolnij przycisk **PTT**.

Brak aktywności głosowej przez określony czas powoduje przerwanie połączenia.

Połączenia prywatne

Połączenie prywatne jest inicjowane przez indywidualny radiotelefon i skierowane do innego indywidualnego radiotelefonu.

Połączenia prywatne można skonfigurować na dwa sposoby. Pierwszy sposób służy do ustawienia połączenia po dokonaniu sprawdzenia obecności radiotelefonu, natomiast drugi do ustawienia połączenia natychmiastowego. Sprzedawca może zaprogramować w radiotelefonie tylko jeden z takich rodzajów połączeń

Inicjowanie połączeń prywatnych

W celu zainicjowania połączenia prywatnego należy odpowiednio zaprogramować radiotelefon. Jeśli ta funkcja nie jest włączona, w przypadku zainicjowania połączenia użytkownik usłyszy sygnał ostrzegawczy. Postępuj zgodnie z procedurą, aby wykonywać połączenia prywatne.

- 1 Wykonaj jedną z następujących czynności:
 - Wybierz kanał z aliasem lub ID aktywnego abonenta.
 - Naciśnij zaprogramowany **Przycisk szybkiego dostępu**.

- 2 Naciśnij przycisk **PTT**, aby nawiązać połączenie.

Zielona dioda LED zapala się.

- 3 Poczekać na sygnał rozpoczęcia rozmowy i zacznij wyraźnie mówić do mikrofonu, jeśli jest uruchomiony.

- 4 Aby słuchać, zwolnij przycisk **PTT**.

Zielona dioda LED miga, kiedy radiotelefon docelowo odpowiada.

- 5  Jeżeli jest włączona funkcja Sygnalizacja wolnego kanału, przez chwilę rozbrzmiewa ton powiadamiający, gdy nadający radiotelefon zwalnia przycisk **PTT**, co oznacza, że kanał jest wolny i można odpowiedzieć. Naciśnij przycisk **PTT**, aby odpowiedzieć.

Brak aktywności głosowej przez określony czas powoduje przerwanie połączenia. Zostanie wyemitowany sygnał.



Odbieranie połączeń prywatnych

Postępuj zgodnie z procedurą, aby odbierać połączenia prywatne.

Podczas odbierania połączenia prywatnego:

- Zielona dioda LED miga.
- Radiotelefon wyłącza wyciszenie, a sygnał dźwiękowy połączenia przychodzącego jest emitowany przez głośnik.

- 1 Wykonaj jedną z następujących czynności:

-  Jeżeli jest włączona funkcja Sygnalizacja wolnego kanału, przez chwilę rozbrzmiewa ton powiadamiający, gdy nadający radiotelefon zwalnia przycisk **PTT**, co oznacza, że kanał jest wolny i można odpowiedzieć. Naciśnij przycisk **PTT**, aby odpowiedzieć.
-  Jeżeli funkcja Przycisk zdalnego przzerwania transmisji jest włączona, naciśnij przycisk **PTT** w celu zatrzymania aktualnego połączenia (które

może być zatrzymane) i zwolnienia kanału do odpowiedzi.

Zielona dioda LED zapala się.

2 Poczekaj na sygnał rozpoczęcia rozmowy i zacznij wyraźnie mówić do mikrofonu, jeśli jest uruchomiony.

3 Aby słuchać, zwolnij przycisk **PTT**.

Brak aktywności głosowej przez określony czas powoduje przerwanie połączenia. Zostanie wyemitowany sygnał.

Połączenia ogólne

Połączenie ogólne jest inicjowane przez indywidualny radiotelefon i skierowane do wszystkich radiotelefonów w danym kanale. Połączenie ogólne jest wykorzystywane do przekazywania ważnych komunikatów, które wymagają uwagi użytkownika. Użytkownicy korzystający z danego kanału nie mogą odpowiadać na połączenie ogólne.

Inicjowanie połączeń ogólnych

Radiotelefon musi być wcześniej zaprogramowany, aby możliwe było inicjowanie połączeń ogólnych. Postępuj zgodnie z procedurą, aby wykonywać połączenia ogólne.

1 Wybierz kanał aktywnego aliasu grupowego połączenia ogólnego lub identyfikatora.

2 Naciśnij przycisk **PTT**, aby nawiązać połączenie. Zielona dioda LED zapala się.

3 Wykonaj jedną z następujących czynności:

- Poczekaj na sygnał rozpoczęcia rozmowy i zacznij wyraźnie mówić do mikrofonu, jeśli jest uruchomiony.
-  Zaczekaj, aż zamilknie pogłos **PTT** i mów wyraźnie do mikrofonu, jeśli jest uruchomiony.

Użytkownicy korzystający z danego kanału nie mogą odpowiadać na połączenie ogólne.

Odbieranie połączeń ogólnych

Podczas odbierania połączenia ogólnego:

- Zostanie wyemitowany sygnał.
- Zielona dioda LED miga.
- Radiotelefon wyłącza wyciszenie, a sygnał dźwiękowy połączenia przychodzącego jest emitowany przez głośnik.

Połączenie ogólne zostaje zakończone bez oczekiwania przez wcześniej zdefiniowany czas.

 Jeżeli włączona jest funkcja Sygnalizacja wolnego kanału, przez chwilę rozbrzmiewa sygnał alertu, gdy nadający radiotelefon zwalnia przycisk **PTT**, co oznacza, że kanał jest wolny i można odpowiedzieć.

Nie można odpowiadać na połączenie ogólne.



UWAGA:

Radiotelefon przerywa odbiór połączenia ogólnego, jeżeli użytkownik przełączy kanał podczas odbierania połączenia. **Nie** można korzystać z funkcji przycisków programowalnych aż do chwili, kiedy połączenie ogólne zostanie zakończone.

Połączenia selektywne

Połączenie selektywne to połączenie pojedynczego radiotelefonu z innym radiotelefonem indywidualnym. W

systemie analogowym takie połączenie to połączenie prywatne.

Inicjowanie połączeń selektywnych

Radiotelefon musi być wcześniej zaprogramowany, aby możliwe było inicjowanie połączeń selektywnych. Postępuj zgodnie z procedurą, aby wykonywać połączenia selektywne.

- 1** Wybierz kanał z aliasem lub ID aktywnego abonenta.
- 2** Naciśnij przycisk **PTT**, aby nawiązać połączenie.
Zielona dioda LED zapala się.
- 3** Wykonaj jedną z następujących czynności:
 - Poczekaj na sygnał rozpoczęcia rozmowy i zacznij wyraźnie mówić do mikrofonu, jeśli jest uruchomiony.
 -  Zaczekaj, aż zamilknie pogłos **PTT** i mów wyraźnie do mikrofonu, jeśli jest uruchomiony.

4 Aby słuchać, zwolnij przycisk **PTT**.

Zielona dioda LED zapala się, kiedy radiotelefon docelowo odpowiada.

-
- 5  Jeżeli jest włączona funkcja Sygnalizacja wolnego kanału, przez chwilę rozbrzmiewa ton powiadamiający, gdy nadający radiotelefon zwalnia przycisk **PTT**, co oznacza, że kanał jest wolny i można odpowiedzieć. Naciśnij przycisk **PTT**, aby odpowiedzieć.

Brak aktywności głosowej przez określony czas powoduje przerwanie połączenia.

Odbieranie połączeń selektywnych

Postępuj zgodnie z procedurą, aby odpowiadać na połączenia selektywne.

Połączenie selektywne sygnalizowane jest przez:

- Zielona dioda LED miga.

- Radiotelefon wyłącza wyciszenie, a sygnał dźwiękowy połączenia przychodzącego jest emitowany przez głośnik.

1 Naciśnij przycisk **PTT**, aby odpowiedzieć.

Zielona dioda LED zapala się.

-
- #### 2 Poczekaj na sygnał rozpoczęcia rozmowy i zacznij wyraźnie mówić do mikrofonu, jeśli jest uruchomiony.

3 Aby słuchać, zwolnij przycisk **PTT**.

Brak aktywności głosowej przez określony czas powoduje przerwanie połączenia. Zostanie wyemitowany sygnał.

Połączenia telefoniczne

Połączenie prywatne jest połączeniem wykonywanym z indywidualnego radiotelefonu na telefon.

Jeżeli funkcja połączeń telefonicznych jest wyłączona:

- Radiotelefon wycisza połączenie.

- Po zakończeniu połączenia radiotelefon wraca do poprzedniego ekranu.

Podczas połączenia telefonicznego radiotelefon próbuje je przerwać, gdy:

- Naciśnij przycisk **Szybkiego dostępu** przy wcześniej skonfigurowanym kodzie odstępu.
- Wprowadzasz kod odstępu jako dane wejściowe dla dodatkowych cyfr.

Podczas uzyskiwania dostępu do kanału i transmisji kodu dostępu/odstępu lub dodatkowych cyfr radiotelefon reaguje tylko na przyciski i pokrętła **Wł. /Wył.**, **Regulacji głośności** i **Przełącznika kanałów**. Urządzenie emituje sygnał dźwiękowy przy każdym błędnym wprowadzeniu.



UWAGA:

Dodatkowych informacji udzieli sprzedawca lub administrator systemu.

Wykonywanie połączeń telefonicznych



Postępuj zgodnie z procedurą, aby wykonywać połączenia telefoniczne.

Gdy próbujesz nawiązać lub zakończyć połączenie telefoniczne bez konfiguracji kodów dostępu i odstępu, próba kończy się niepowodzeniem, a urządzenie emituje dźwięk ostrzegawczy.

- 1 Naciśnij zaprogramowany **Przycisk szybkiego dostępu** na określonym aliasie lub ID.

Jeżeli wpis **Przycisku szybkiego dostępu** jest pusty, urządzenie wyemituje dźwięk ostrzegawczy.

Jeżeli się powiedzie:

- Dźwięki sygnalizacji tonowej DTMF (Dual Tone Multi Frequency).
- Zostanie wyemitowany sygnał dźwiękowy wyboru numeru użytkownika telefonu.

Jeżeli się nie powiedzie:

- Rozlega się ostrzegawczy sygnał dźwiękowy.
- Połączenie nie zostanie nawiązane. Powtórz czynność.

-
- 2 Naciśnij przycisk **PTT**, aby nawiązać połączenie. Aby słuchać, zwolnij przycisk **PTT**.
-

- 3 Naciśnij zaprogramowany przycisk **Wyjście z tel.**, aby zakończyć połączenie.

Jeśli udało się skonfigurować zakończenie połączenia:

- Zostanie wyemitowany sygnał.

Jeśli nie udało się skonfigurować zakończenia połączenia:

- Rozlega się ostrzegawczy sygnał dźwiękowy.
- Powtórz tę czynność lub odczekaj, aż użytkownik telefonu zakończy połączenie.

- Radiotelefon wyłącza wyciszenie, a sygnał dźwiękowy połączenia przychodzącego jest emitowany przez głośnik.

Jeżeli funkcja połączeń telefonicznych nie jest włączona, radiotelefon wycisza połączenie.

- 1 Naciśnij przycisk **PTT**, aby odpowiedzieć. Aby słuchać, zwolnij przycisk **PTT**.
- 2 Brak aktywności głosowej przez określony czas powoduje przerwanie połączenia. Zostanie wyemitowany sygnał.

Odbieranie połączeń telefonicznych jako wywołań indywidualnych

Postępuj zgodnie z procedurą, aby odbierać połączenia telefoniczne jako połączenia prywatne.

Podczas odbierania połączenia telefonicznego jako połączenia prywatnego:

- Zielona dioda LED zapala się.

Odbieranie połączeń telefonicznych jako wywołań grupowych

Postępuj zgodnie z procedurą, aby odbierać połączenia telefoniczne jako połączenia grupowe.

Podczas odbierania połączenia telefonicznego jako połączenia grupowego:

- Zielona dioda LED miga.

- Radiotelefon wyłącza wyciszenie, a sygnał dźwiękowy połączenia przychodzącego jest emitowany przez głośnik.

Jeżeli funkcja połączeń telefonicznych nie jest włączona, radiotelefon wycisza połączenie.

- 1 Naciśnij przycisk **PTT**, aby odpowiedzieć. Aby słuchać, zwolnij przycisk **PTT**.
- 2 Brak aktywności głosowej przez określony czas powoduje przerwanie połączenia.
Zostanie wyemitowany sygnał.

Odbieranie połączeń telefonicznych jako wywołań ogólnych

Po odebraniu połączenia telefonicznego jako połączenia ogólnego można na nie odpowiedzieć lub je zakończyć wyłącznie wtedy, gdy do kanału przypisano kategorię połączeń ogólnych. Postępuj zgodnie z procedurą, aby odbierać połączenia telefoniczne jako połączenia ogólne.

Jeżeli funkcja połączeń telefonicznych nie jest włączona, radiotelefon wycisza połączenie.

- 1 Naciśnij przycisk **PTT**, aby odpowiedzieć.
- 2 Aby słuchać, zwolnij przycisk **PTT**.

Kończenie połączenia radiowego

Ta funkcja umożliwia zakończenie trwającego połączenia grupowego lub prywatnego w celu zwolnienia kanału dla potrzeb transmisji. Na przykład, gdy w radiotelefonie występuje stan „blokady mikrofonu” spowodowany przypadkowym naciśnięciem przez użytkownika przycisku **PTT**. Aby korzystać z tej funkcji było możliwe, radiotelefon musi być odpowiednio zaprogramowany. Postępuj zgodnie z procedurą, aby przerwać połączenie.

- 1 Naciśnij zaprogramowany przycisk **zdalnego przerywania transmisji** na danym kanale.
- 2 Zaczekaj na potwierdzenie.
Jeżeli się powiedzie:
 - Wybrzmiewa potwierdzający sygnał dźwiękowy.
 Jeżeli się nie powiedzie:

- Rozlega się ostrzegawczy sygnał dźwiękowy.



UWAGA:

Dodatkowych informacji udzieli sprzedawca lub administrator systemu.

Funkcje zaawansowane

Ten rozdział wyjaśnia działanie funkcji dostępnych w radiotelefonie.

Lokalny dystrybutor lub administrator systemu może dostosować radiotelefon zgodnie z Twoimi wymaganiami. Dodatkowych informacji udzieli sprzedawca lub administrator systemu.

Bluetooth

Ta funkcja pozwala korzystać z radiotelefonu i urządzenia Bluetooth (akcesorium) poprzez łącze Bluetooth. Radiotelefon obsługuje urządzenia Bluetooth zarówno firmy Motorola Solutions jak i ogólnie dostępne w sprzedaży.

Łączność Bluetooth działa na linii widzenia 10 metrów. Jest to niezablokowana ścieżka pomiędzy radiotelefonem a urządzeniem Bluetooth. W celu uzyskania wysokiego

stopnia niezawodności, firma Motorola Solutions zaleca nierozdzielanie radia i akcesoriów.

Na krańcach obszaru pokrycia zarówno jakość głosu jak i tonu ulegnie zniekształceniu lub fragmentacji. Aby skorygować problem, ustaw radiotelefon i urządzenie Bluetooth blisko siebie (na obszarze o zasięgu 10 m), aby ponownie uzyskać wyraźny odbiór audio. Funkcja Bluetooth radiotelefonu posiada maksymalną moc 2,5 mW (4 dBm) i zasięg 10 m.

Radiotelefon może obsługiwać jednoczesne połączenia maksymalnie z trzema urządzeniami Bluetooth różnego typu. Przykładowo: zestaw słuchawkowy, skaner oraz urządzenie PTT (POD). Radiotelefon nie obsługuje połączeń z kilkoma urządzeniami Bluetooth tego samego rodzaju.

Zapoznaj się z instrukcją obsługi urządzenia Bluetooth, aby uzyskać więcej informacji na temat jego funkcji.

Radiotelefon łączy się z urządzeniem Bluetooth w zasięgu o najsilniejszym sygnale lub z tym, z którym miało połączenie w poprzedniej sesji. W trakcie operacji wyszukiwania i łączenia nie należy wyłączać urządzenia Bluetooth ani naciskać przycisku powrotu do ekranu głównego, ponieważ spowoduje to anulowanie całej procedury.

Łączenie z urządzeniem Bluetooth

Postępuj zgodnie z procedurą, aby połączyć się z urządzeniami Bluetooth.

Włącz urządzenie Bluetooth i uruchom tryb parowania.

Naciśnij przycisk programowany **Połączenie Bluetooth**.

Urządzenie Bluetooth może wymagać wykonania dodatkowych czynności, aby zakończyć parowanie. W razie potrzeby zajrzyj do instrukcji obsługi danego urządzenia Bluetooth.

- Zostanie wyemitowany sygnał.
- Żółta dioda LED miga.

Zaczekaj na potwierdzenie.

Jeżeli się powiedzie:

- Wybrzmiewa potwierdzający sygnał dźwiękowy.

Jeżeli się nie powiedzie:

- Rozlega się ostrzegawczy sygnał dźwiękowy.

Odłączanie od urządzeń Bluetooth

Postępuj zgodnie z procedurą, aby odłączyć się od urządzeń Bluetooth.

Naciśnij przycisk programowany **Rozłączenie Bluetooth**.

Gdy urządzenie zostanie odłączone odtworzony zostanie ton potwierdzenia.

Przełączanie ścieżki dźwięku pomiędzy wewnętrznym głośnikiem radiotelefonu a urządzeniem Bluetooth

Postępuj zgodnie z procedurą, aby przełączać ścieżkę dźwięku pomiędzy głośnikiem radiotelefonu a urządzeniem Bluetooth.

Naciśnij programowalny przycisk **dźwięku trybu Bluetooth**.

Po przełączeniu ścieżki audio zostanie wyemitowany dźwięk.

Stały tryb wykrywania łączności Bluetooth

Stały tryb wykrywania łączności Bluetooth musi być włączony przez sprzedawcę lub administratora systemu.

Pozostałe urządzenia pracujące w trybie Bluetooth będą w stanie zlokalizować radiotelefon, ale nie nawiążą z nim połączenia. Stały tryb wykrywania łączności Bluetooth pozwala wybranym urządzeniom wykorzystać położenie radiotelefonu użytkownika w procesie ustalania położenia za pośrednictwem łączności Bluetooth.

Sterowanie wieloma stacjami

Te funkcje są dostępne, jeżeli aktualny kanał radiowy jest częścią konfiguracji IP Site Connect lub Capacity Plus — Wiele stacji.

Włączanie ręcznego wyszukiwania stacji

Postępuj zgodnie z procedurą, aby rozpocząć ręczne wyszukiwanie stacji, gdy siła sygnału jest niska, żeby spróbować znaleźć stację z lepszym sygnałem.

Naciśnij zaprogramowany przycisk **Ręczny roaming miejsca**.

- Zostanie wyemitowany sygnał.
- Zielona dioda LED miga.

Jeśli radiotelefon znajdzie nową stację:

- Wybrzmiewa potwierdzający sygnał dźwiękowy.
- Dioda LED gaśnie.

Jeśli radiotelefon nie znajdzie nowej stacji:

- Rozlega się ostrzegawczy sygnał dźwiękowy.
- Dioda LED gaśnie.

Blokada stacji wł./wył.

Po włączeniu tej opcji radiotelefon będzie wyszukiwać tylko bieżącą stację. Po wyłączeniu tej opcji radiotelefon będzie dodatkowo wyszukiwać inne stacje.

Naciśnij zaprogramowany przycisk **Blok miej.**

Jeśli funkcja **Blokada stacji** jest włączona:

- Usłyszysz dźwięk informacyjny oznaczający, że radiotelefon został zablokowany w bieżącej stacji.

Jeśli funkcja **Blokada stacji** jest wyłączona:

- Usłyszysz dźwięk ostrzegawczy oznaczający, że radiotelefon został odblokowany.

Talkaround

Funkcja ta umożliwi kontynuowanie komunikacji, gdy przemiennik nie działa lub gdy radiotelefon jest poza jego zasięgiem, ale w zasięgu rozmów innych radiotelefonów.

Ustawienie funkcji Talkaround zostanie zachowane nawet po wyłączeniu zasilania.



UWAGA:

Ta funkcja jest niedostępna w trybie Capacity Plus — Pojedyncza stacja ani Capacity Plus — Wiele stacji, ani dla kanałów CB, które znajdują się na tej samej częstotliwości.

Przełączanie między trybem Talkaround i przemiennika

Postępuj zgodnie z procedurą, aby przełączać radiotelefon między trybem Talkaround a trybem przemiennika.

Naciśnij zaprogramowany przycisk **Repeater/Talkaround**.

Jeden z poniższych sygnałów dźwiękowych zostanie odtworzony:

Dźwięk informacyjny

Radiotelefon pracuje w trybie pracy bez przemiennika.

Dźwięk ostrzegawczy

Radiotelefon pracuje w trybie przemiennika.

Funkcja nasłuchu

Funkcja nasłuchu służy do upewnienia się, że dany kanał jest wolny przed rozpoczęciem transmisji.



UWAGA:

Funkcja jest obsługiwana w trybie cyfrowym oraz w ramach funkcji Capacity Plus – Pojedyncza stacja i Capacity Plus — Wiele stacji.

Nasłuch kanałów

Postępuj zgodnie z procedurą, aby nasłuchiwać kanały.

1 Naciśnij i przytrzymaj zaprogramowany przycisk **Nasłuch**.

Jeśli kanał jest używany:

- Możesz słyszeć działanie radiotelefonu lub całkowitą ciszę.
- Zapala się żółta dioda LED.

Jeżeli monitorowany kanał jest wolny, rozlegnie się charakterystyczny szum.

2 Naciśnij przycisk **PTT**, aby rozmawiać. Aby słuchać, zwolnij przycisk **PTT**.

Otwarty monitor

Funkcja Stały nasłuch umożliwia ciągle monitorowanie aktywności wybranego kanału.

Włączanie i wyłączanie stałego nasłuchu

Postępuj zgodnie z procedurą, aby włączyć lub wyłączyć stały nasłuch.

Naciśnij zaprogramowany przycisk **Stały nasłuch**.

Kiedy radiotelefon przechodzi w ten tryb:

- Zostaje wyemitowany dźwięk alertu.
- Zapala się żółta dioda LED.

Gdy radiotelefon wyjdzie z tego trybu pracy:

- Zostaje wyemitowany dźwięk alertu.
- Żółta dioda LED gaśnie.

Przypomnienie kanału głównego

Funkcja ta generuje przypomnienie, gdy w radiotelefonie przez pewien czas nie jest ustawiony kanał główny.

Jeśli funkcja ta zostanie aktywowana za pośrednictwem CPS, gdy przez pewien czas radiotelefon nie jest ustawiony na kanale głównym, okresowo mogą się zdarzać poniższe sytuacje:

- Odtworzony zostaje ton przypomnienia kanału głównego oraz powiadomienie.

Wyciszyć przypomnienie kanału głównego

Po wybrzmieniu przypomnienia kanału głównego można je tymczasowo wyciszyć.

Naciśnij przycisk programowalny **Wycisz przypomnienie kanału głównego**.

Ustawianie nowego kanału głównego

Po wystąpieniu przypomnienia kanału głównego można ustawić nowy kanał główny.

Naciśnij programowany przycisk **resetowania kanału głównego**, aby ustawić bieżący kanał, jako nowy kanał główny.

Zdalny nasłuch

Ta funkcja służy to włączania mikrofonu radiotelefonu docelowego przy pomocy aliasu lub ID abonenta. Korzystając z tej funkcji, można zdalnie monitorować wszelkie dźwięki w pobliżu radiotelefonu docelowego.

Są dostępne dwa rodzaje zdalnego nasłuchu:

- Monitorowanie zdalne bez uwierzytelnienia
- Monitorowanie zdalne z uwierzytelnianiem.

Uwierzytelniony zdalny nasłuch to dodatkowa (płatna) funkcja. W uwierzytelnionym zdalnym nasłuchu uwierzytelnianie jest wymagane, gdy radiotelefon włącza mikrofon radiotelefonu docelowego.

Kiedy Twój radiotelefon inicjuje tę funkcję na radiotelefonie docelowym, wymagane jest hasło. Hasło jest wstępnie zaprogramowane w radiotelefonie docelowym poprzez program CPS.

Zarówno twój radiotelefon oraz radiotelefon docelowy musi być odpowiednio skonfigurowany, aby umożliwić korzystanie z tej funkcji.

Ta funkcja zatrzymuje się po upływie zaprogramowanego czasu lub kiedy użytkownik radiotelefonu docelowego wykona jakąś operację.

Inicjowanie monitora zdalnego

Postępuj zgodnie z procedurą, aby zainicjować nasłuch zdalny.

- 1 Naciśnij zaprogramowany przycisk **Zdalny nasłuch**.
-

2 Zaczekaj na potwierdzenie.

Jeżeli się powiedzie:

- Wyrzmiwa potwierdzający sygnał dźwiękowy.

Jeżeli się nie powiedzie:

- Rozlega się ostrzegawczy sygnał dźwiękowy.

Listy skanowania

Listy skanowania są tworzone i przypisywane do indywidualnych kanałów lub grup. Radiotelefon skanuje aktywność głosową w kanałach lub grupach zgodnie z sekwencją określoną na liście skanowania dla bieżącego kanału lub grupy.

Radiotelefon może obsługiwać do 250 list skanowania. Na każdej liście może znajdować się maksymalnie 16 członków.

Każda lista skanowania obsługuje kombinację wpisów analogowych i cyfrowych.



UWAGA:

Ta funkcja jest niedostępna w Capacity Plus.

Skanowanie

Po rozpoczęciu skanowania radiotelefon cyklicznie przegląda zaprogramowaną listę skanowania dla bieżącego kanału, poszukując aktywności głosowej.



UWAGA:

Ta funkcja jest niedostępna w Capacity Plus.

Jeżeli używany jest kanał cyfrowy i skanowanie w dwóch trybach zostanie zatrzymane na kanale analogowym, radiotelefon jest automatycznie przełączany do trybu analogowego na czas trwania połączenia. Ta zasada obowiązuje w przypadku zarówno kanałów analogowych, jak i cyfrowych.

Dostępne są dwie metody inicjowania skanowania:

Skanowanie kanału głównego (ręczne)

Radiotelefon skanuje wszystkie kanały lub grupy uwzględnione na liście skanowania. Zależnie od ustawień radiotelefon może rozpocząć skanowanie automatycznie od ostatnio skanowanego „aktywnego” kanału/grupy lub od kanału, w którym zainicjowano skanowanie.

Skanowanie automatyczne

Radiotelefon automatycznie rozpoczyna skanowanie po wybraniu kanału lub grupy z włączoną funkcją skanowania automatycznego.

Włączanie/wyłączanie skanowania

Postępuj zgodnie z procedurą, aby włączyć lub wyłączyć skanowanie.

Wykonaj jedną z następujących czynności:

- Naciśnij zaprogramowany przycisk **Skanuj**, aby rozpocząć lub przerwać skanowanie.
- Obracając **pokrętło wyboru kanałów**, wybierz zaprogramowany kanał z włączoną opcją skanowania automatycznego.

Jeśli skanowanie jest włączone:

- Żółta dioda LED miga.
- Wybrzmiewa potwierdzający sygnał dźwiękowy.

Jeśli skanowanie jest wyłączone:

- Dioda LED gaśnie.
- Rozlega się ostrzegawczy sygnał dźwiękowy.

Odbieranie transmisji podczas skanowania

Skanowanie jest przerywane tylko w kanale lub w grupie, w których wykryto aktywność. Radiotelefon pozostaje na tym kanale przez zaprogramowany czas, który jest określany jako czas zawieszenia. Postępuj zgodnie z procedurą, aby odpowiadać na transmisje podczas skanowania.

- 1  Jeżeli jest włączona funkcja Sygnalizacja wolnego kanału, przez chwilę rozbrzmiewa ton powiadamiający, gdy nadający radiotelefon zwalnia przycisk **PTT**, co oznacza, że kanał jest wolny i można odpowiedzieć. Naciśnij przycisk **PTT** w podczas wstrzymania.

Zielona dioda LED zapala się.

- 2 Wykonaj jedną z następujących czynności:

- Poczekaj na sygnał rozpoczęcia rozmowy i zacznij wyraźnie mówić do mikrofonu, jeśli jest uruchomiony.
-  Zaczekaj, aż zamilknie pogłos **PTT** i mów wyraźnie do mikrofonu, jeśli jest uruchomiony.

3 Aby słuchać, zwolnij przycisk PTT.

Radiotelefon powraca do skanowania innych kanałów lub grup, jeśli nie udzieli się odpowiedzi w czasie zawieszenia.

Eliminacja kanałów niepożądanych

Jeżeli w określonym kanale nieustannie wykrywane są niepożądane połączenia lub zakłócenia szumowe (tzw. kanał „uciążliwy”), można tymczasowo usunąć ten kanał z listy skanowania. Ta funkcja nie jest dostępna dla aktualnie wybranego kanału. Postępuj zgodnie z procedurą, aby usunąć kanały niepożądane.

- 1 Po zatrzymaniu wyszukiwania na niepożądanym lub uciążliwym kanale naciśnij i przytrzymaj zaprogramowany przycisk **Eliminacji kanału niepożądanego**, aż usłyszysz sygnał.

- 2 Zwolnij zaprogramowany przycisk **Eliminacji kanału niepożądanego**.

Kanał zostanie usunięty.

Przywracanie kanałów niepożądanych

Postępuj zgodnie z procedurą, aby przywrócić kanały niepożądane.

Wykonaj jedną z następujących czynności:

- Wyłącz radiotelefon i włącz go ponownie.
- Zmień kanał przy użyciu **Pokrętła wyboru kanałów**.

Skanowanie głosujące

Skanowanie głosujące zapewnia użytkownikowi duże pokrycie na obszarach, gdzie zainstalowanych jest wiele stacji bazowych, transmitujących identyczne informacje na różnych kanałach analogowych.

Radiotelefon skanuje kanały analogowe różnych stacji bazowych i przeprowadza proces głosowania, aby wybrać najsilniejszy sygnał. Po jego zakończeniu radiotelefon odbiera transmisje z tej stacji bazowej.

Podczas skanowania głosującego miga żółta dioda LED.

Postępuj tak samo, jak w przypadku procedury [Odbieranie transmisji podczas skanowania na str. 152](#), aby

odpowiedzieć na transmisję podczas skanowania głosującego.

Ustawienia wskaźnika połączenia

Ta funkcja umożliwi użytkownikom konfigurowanie dźwięków połączeń lub wiadomości tekstowych.

Wybierz Typ dzwonka alertu



UWAGA:

Programowalny przycisk **Typ dzwonka alertu** jest przypisany przez sprzedawcę lub administratora systemu. Skontaktuj się ze sprzedawcą lub administratorem systemu, aby ustalić, w jaki sposób został zaprogramowany radiotelefon.

Możesz ustawić połączenia radiowe tak, aby korzystały z ustalonego typu połączenia i wibracji.

Radiotelefon użyje jednokrotnej wibracji, jeżeli wybrano taki typ dzwonka. Radiotelefon użyje wielokrotnej wibracji, jeżeli wybrano taki typ dzwonka. Jeżeli wybierzesz opcję dzwonka i wibracji, urządzenie odtworzy odpowiedni dźwięk dla transmisji przychodzących (na przykład alertu połączenia lub wiadomości). Będzie to dźwięk zatwierdzenia lub nieodebranego połączenia.

Dla radiotelefonów z akumulatorami, które obsługują funkcję wibracji i są przymocowane do wibrującego zaczepu na pasek, dostępne opcje Typu dzwonka alertu to cichy, dzwonek, wibracje i dzwonek z wibracjami.

Dla radiotelefonów z akumulatorami, które nie obsługują funkcji wibracji i nie są przymocowane do wibrującego zaczepu na pasek, Typ dzwonka alertu jest automatycznie ustawiany na dzwonek. Jeśli zostanie naciśnięty klawisz programowany **Typ dzwonka alertu**, rozlegnie się sygnał dźwiękowy naciśnięcia niewłaściwego klawisza, co oznacza, że opcje wielu Typów dzwonka alertu są wyłączone.

Można wybrać Typ dzwonka alertu, wykonując następujące czynności.

- Naciśnij zaprogramowany przycisk **Typ dzwonka alertu**, aby włączyć powiadomienie głosowe lub dźwięk syntezy mowy, a radiotelefon zachowa się zgodnie z następującymi opcjami.
 - Dla opcji cichej, powiadomienia głosowego lub dźwięku syntezy mowy wybierz tylko **Typ dzwonka alertu cichy**.
 - Dla opcji samego dzwonka, powiadomienia głosowego lub dźwięku syntezy mowy

wyberz **Typ dzwonka alertu** i usłyszysz dźwięk dzwonka.

- Dla opcji samej wibracji, powiadomienia głosowego lub dźwięku syntezy mowy wyberz **Typ dzwonka alertu** i radiotelefon będzie wibrował.
- Dla opcji dzwonka i wibracji, powiadomienia głosowego lub dźwięku syntezy mowy wyberz **Typ dzwonka alertu** i radiotelefon będzie emitował sygnał dzwonka i wibracji.

Konfigurowanie Typu wibracji



UWAGA:

Programowalny przycisk **Typ wibracji** jest przypisany przez sprzedawcę lub administratora systemu. Skontaktuj się ze sprzedawcą lub administratorem systemu, aby ustalić, w jaki sposób został zaprogramowany radiotelefon.

Opcja Typ wibracji jest włączona, gdy wibrujący zaczepek na pasek jest zamocowany do radiotelefonu z akumulatorem, który obsługuje funkcję wibracji.

Użytkownik może skonfigurować Typ wibracji, wykonując następujące czynności.

- Naciśnij zaprogramowany przycisk **Typ wibracji**, aby włączyć opcję krótkich, średnich lub długich wibracji i radiotelefon będzie wibrował w odpowiedni sposób. Dźwięki komunikatów głosowych lub symulatora mowy **Typ wibracji**.

Zwiększanie głośności dźwięku alarmu

Radiotelefon można zaprogramować do nieprzerwanego powiadamiania użytkownika o nieodebranym połączeniu radiowym. W tym przypadku poziom głośności dźwięku alarmu jest zwiększany automatycznie w miarę upływu czasu. Ta funkcja jest określana jako „alarm narastający”.

Alert połączenia

Korzystając z funkcji wysyłania alertu połączenia na pager, można poinformować użytkownika określonego radiotelefonu o konieczności zainicjowania wywołania zwrotnego.

Ta funkcja jest dostępna za pomocą zaprogramowanego przycisku **szybkiego dostępu**.

Reagowanie na alerty połączenia

Postępuj zgodnie z procedurą, aby odpowiadać na alerty połączenia.

Po otrzymaniu alertu połączenia:

- Zostanie wyemitowany powtarzany sygnał dźwiękowy.
- Żółta dioda LED miga.

Naciśnij przycisk **PTT** w ciągu 4 sekund od otrzymania strony z alertem o połączeniu, aby odpowiedzieć połączeniem prywatnym.

Inicjowanie alertów połączenia

Postępuj zgodnie z procedurą, aby wysyłać alarmy połączeń.

- 1 Naciśnij zaprogramowany **Przycisk szybkiego dostępu**.

Zielona dioda LED zapala się.

- 2 Zaczekaj na potwierdzenie.

Jeśli potwierdzenie odbioru alertu o połączeniu zostanie otrzymane, usłyszysz dźwięk informacyjny.

Jeśli potwierdzenie odbioru alertu o połączeniu nie zostanie otrzymane, usłyszysz dźwięk ostrzegawczy.

Tryb wyciszony

Tryb wyciszenia zapewnia opcję wyciszenia wszystkich powiadomień dźwiękowych radiotelefonu.

Po zainicjowaniu trybu wyciszenia wszystkie powiadomienia dźwiękowe, za wyjątkiem funkcji o wysokim priorytecie, takich jak operacje awaryjne, zostaną wyciszone.

Po wyłączeniu trybu wyciszenia radiotelefon będzie ponownie emitować sygnały i transmisje dźwiękowe.



UWAGA:

Jest to dodatkowa (płatna) funkcja. Dodatkowych informacji udzieli sprzedawca lub administrator systemu.

Włączanie trybu wyciszenia

Postępuj zgodnie z procedurą, aby włączyć Tryb wyciszenia.

Wykonaj jedną z następujących czynności:

- Dostęp do tej funkcji jest możliwy za pomocą zaprogramowanego przycisku **Tryb wyciszenia**.
- Dostęp do tej funkcji jest możliwy bezpośrednio po położeniu radiotelefon ekranem w dół.

W zależności od modelu radiotelefonu funkcja Face Down może zostać włączona przez menu radiotelefonu lub administratora systemu. Dodatkowych informacji udzieli sprzedawca lub administrator systemu.



WAŻNE:

Użytkownik nie może używać funkcji ręcznego wyłączenia i Face Down jednocześnie. Może wybrać tylko jedną z nich.



UWAGA:

Funkcja Face Down dotyczy tylko urządzeń DP4401e .

Po włączeniu trybu wyciszenia:

- Rozlega się potwierdzający sygnał dźwiękowy.
- Czerwona dioda LED zacznie migać i będzie kontynuować miganie do momentu opuszczenia Trybu wyciszenia.
- Radiotelefon jest wyciszony.

- Timer trybu wyciszenia rozpoczyna odliczanie skonfigurowanego czasu.

Wyjście z Trybu wyciszenia

Ta funkcja może zostać opuszczona automatycznie, po tym jak upłynie czas trybu wyciszenia.

Wykonaj jedną z poniższych czynności, aby wyjść z trybu wyciszenia ręcznie:

- Naciśnij zaprogramowany przycisk **Tryb wyciszenia**.
- Naciśnij przycisk **PTT** przy dowolnej pozycji.
- Połóż na chwilę radiotelefon ekranem do góry.



UWAGA:

Funkcja Face Down dotyczy tylko urządzeń DP4401e.

Po wyłączeniu Trybu wyciszenia:

- Rozlega się ostrzegawczy sygnał dźwiękowy.
- Czerwona migająca dioda LED gaśnie.

- Wyciszenie radiotelefonu zostanie wyłączone, a stan głośnika przywrócony.
- Jeśli timer trybu wyciszenia nie wygaś, zostanie zatrzymany.

**UWAGA:**

Tryb wyciszenia zostanie również wyłączony, jeśli użytkownik rozpocznie transmisję głosową lub przełączy się na niezaprogramowany kanał.

Tryb awaryjny

Sygnal alarmowy jest używany do sygnalizowania sytuacji krytycznej. Tryb awaryjny można zainicjować w dowolnym momencie, nawet jeśli bieżący kanał jest używany.

Sprzedawca może ustawić czas naciskania programowanego przycisku **alarmowego** (z wyjątkiem dłuższego naciśnięcia), podobnie jak w przypadku wszystkich innych przycisków:

Krótkie naciśnięcie

Czas trwania od 0,05 s do 0,75 s.

Długie naciśnięcie

Czas trwania od 1,00 s do 3,75 s.

Przycisk **Alarmowy** jest przypisany funkcji włączania/ wyłączenia alarmu. Należy sprawdzić u sprzedawcy, jaki jest przypisany czas działania przycisku **alarmowego**.

**UWAGA:**

Jeżeli krótkie naciśnięcie przycisku **alarmowego** powoduje rozpoczęcie trybu alarmowego, to długie naciśnięcie tego przycisku umożliwia radiotelefonowi wyjście z trybu alarmowego.

Jeżeli długie naciśnięcie przycisku **alarmowego** powoduje rozpoczęcie trybu alarmowego, to krótkie naciśnięcie tego przycisku umożliwia radiotelefonowi wyjście z trybu alarmowego.

Radiotelefon obsługuje trzy informacje alarmowe:

- Informacja alarmowa,
- Informacja alarmowa z wywołaniem,
- Sygnal alarmowy z funkcją awaryjnej aktywacji mikrofonu. 

**UWAGA:**

Tylko jeden z powyższych alarmów awaryjnych można przypisać do zaprogramowanego przycisku **awaryjnego**.

Dodatkowo każdy alarm może należeć do jednego z następujących typów:

Regularny

Radiotelefon nadaje sygnał alarmowy oraz stosuje sygnały wizualne lub dźwiękowe.

Ciche

Radiotelefon nadaje sygnał alarmowy bez sygnałów wizualnych lub dźwiękowych. Radiotelefon odbiera połączenia bez emitowania dźwięku przez głośnik do chwili zakończenia zaprogramowanego czasu transmisji *mikrofonu aktywnego* i/lub do momentu naciśnięcia przycisku **PTT**.

Cichy z obsługą głosu

Radiotelefon nadaje sygnał alarmowy bez sygnałów wizualnych czy dźwiękowych, ale odtwarza dźwięk połączeń przychodzących za pomocą wbudowanego głośnika. Jeżeli *mikrofon aktywny* jest włączony, połączenia przychodzące rozbrzmiewają w głośniku po zakończeniu zaprogramowanego okresu transmisji *mikrofonu aktywnego*. Wskaźniki pojawiają się tylko po naciśnięciu przycisku **PTT**.

Wysyłanie informacji alarmowych

Ta funkcja pozwala wysłać informację alarmową — sygnał bezdźwiękowy — który generuje informację o alarmie w grupie radiotelefonów. Radiotelefon nie emituje

powiadomień dźwiękowych ani wizualnych w trybie awaryjnym, gdy ustawiona jest opcja wyciszenia.

Postępuj zgodnie z procedurą, aby wysłać informacje alarmowe.

1 Naciśnij programowalny przycisk **Alarm wł.**

Zielona dioda LED zapala się.



UWAGA:

Jeżeli zaprogramowano go, emitowany jest sygnał dźwiękowy wyszukiwania awaryjnego. Dźwięk ten jest wyciszany, gdy radiotelefon nadaje lub odbiera komunikaty głosowe oraz wyłączany, gdy radiotelefon wyjdzie z trybu alarmowego. Awaryjne wyszukiwanie sygnału można zaprogramować za pomocą CPS.

2 Zaczekaj na potwierdzenie.

Jeżeli się powiedzie:

- Emitowany jest sygnał alarmowy.
- Miga czerwona dioda LED.

Jeśli operacja nie powiedzie się po wykorzystaniu wszystkich prób:

- Zostanie odtworzony niski dźwięk.
Radiotelefon wyjdzie z trybu alarmu awaryjnego.
-

Wysyłanie informacji alarmowych z wywołaniem

Ta funkcja pozwala wysłać informację alarmową z wywołaniem do grupy radiotelefonów. Po uzyskaniu potwierdzenia przez radiotelefon w danej grupie, grupa radiotelefonów może komunikować się przez zaprogramowany kanał alarmowy.

Postępuj zgodnie z procedurą, aby wysłać informacje alarmowe z wywołaniem.

- 1 Naciśnij programowalny przycisk **Alarm wł.**
Zielona dioda LED zapala się.



UWAGA:

Jeżeli zaprogramowano go, emitowany jest sygnał dźwiękowy wyszukiwania awaryjnego. Dźwięk ten jest wyciszany, gdy radiotelefon nadaje lub odbiera komunikaty głosowe oraz wyłączany, gdy radiotelefon wyjdzie z trybu alarmowego. Sygnał awaryjnego wyszukiwania może być zaprogramowany przez sprzedawcę lub administratora systemu.

- 2 Zaczekaj na potwierdzenie.

Jeżeli się powiedzie:

- Emitowany jest sygnał alarmowy.
 - Miga czerwona dioda LED.
-

- 3 Naciśnij przycisk **PTT**, aby nawiązać połączenie.
Zielona dioda LED zapala się.
-

- 4 Wykonaj jedną z następujących czynności:

- Poczekaj na sygnał rozpoczęcia rozmowy i zacznij wyraźnie mówić do mikrofonu, jeśli jest uruchomiony.
-  Zaczekaj, aż zamilknie pogłos **PTT** i mów wyraźnie do mikrofonu, jeśli jest uruchomiony.

5 Aby słuchać, zwolnij przycisk **PTT**.

- 6  Jeżeli jest włączona funkcja Sygnalizacja wolnego kanału, przez chwilę rozbrzmiewa ton powiadamiający, gdy nadający radiotelefon zwalnia przycisk **PTT**, co oznacza, że kanał jest wolny i można odpowiedzieć. Naciśnij przycisk **PTT**, aby odpowiedzieć.

-
- 7 Aby wyjść z trybu alarmowego po zakończeniu połączenia, należy nacisnąć przycisk **Wył. alarm..**
-

Sygnaly alarmowe z funkcją awaryjnej aktywacji mikrofonu

Ta funkcja pozwala wysłać informację alarmową z żądaniem połączenia głosowego do grupy radiotelefonów. Mikrofon radiotelefonu zostaje automatycznie aktywowany, pozwalając na komunikację z grupą radiotelefonów bez

naciskania przycisku **PTT**. Taki stan jest również określany mianem *aktywny mikrofon*.

Jeżeli w radiotelefonie jest włączony tryb Cyklu awaryjnego, powtórzenia okresów *aktywnego mikrofonu* i odbierania mają zaprogramowany czas. W trybie Cyklu awaryjnego odbierane połączenia są słyszalne przez głośnik.

Przy naciśnięciu przycisku **PTT** podczas zaprogramowanego okresu odbierania, zabrzmi ton zakazu, oznaczający konieczność zwolnienia przycisku **PTT**. Radiotelefon ignoruje naciśnięcie przycisku **PTT** i pozostaje w trybie alarmowym.

Jeżeli przycisk **PTT** zostanie naciśnięty w interwale czasowym, w którym używany jest *mikrofon aktywny* i pozostanie naciśnięty po wygaśnięciu interwału *mikrofonu aktywnego*, radiotelefon kontynuuje nadawanie aż do chwili, gdy zostanie zwolniony przycisk **PTT**.

Jeżeli próba wysłania informacji alarmowej nie powiedzie się, radiotelefon nie ponawia próby, ale przechodzi bezpośrednio w stan *aktywny mikrofon*.



UWAGA:

Niektóre akcesoria mogą nie obsługiwać *mikrofonu aktywnego*. Dodatkowych informacji udzieli sprzedawca lub administrator systemu.

Wysyłanie informacji alarmowych z żądaniem połączenia głosowego

Postępuj zgodnie z procedurą, aby wysłać sygnał alarmowy z żądaniem połączenia głosowego.

- 1 Naciśnij programowalny przycisk **Alarm wł.**
Zielona dioda LED zapala się.

-
- 2 Po usłyszeniu sygnału alarmowego mów wyraźnie do mikrofonu.

Radiotelefon automatycznie zaprzestaje transmisji:

- Po wygaśnięciu cyklu pomiędzy *aktywnym mikrofonem* a odbieraniem, jeżeli tryb Cyklu alarmowego jest włączony.
- Po wygaśnięciu okresu *mikrofonu aktywnego*, jeżeli tryb Cyklu alarmowego jest wyłączony.

Odbieranie informacji alarmowych

Postępuj zgodnie z procedurą, aby odbierać informacje alarmowe.

Gdy otrzymasz informację alarmową:

- Zostanie wyemitowany sygnał.
- Miga czerwona dioda LED.



UWAGA:

Radiotelefon automatycznie potwierdzi sygnał alarmowy (jeśli jest włączony).

Wyjście z trybu awaryjnego po otrzymaniu sygnału alarmowego

Wykonaj jedną z poniższych czynności, aby wyjść z trybu alarmowego po otrzymaniu informacji alarmowej.

- Zmień kanał.
- Naciśnij przycisk **Wył. alarm.**
- Wyłącz radiotelefon.

Ponowne inicjowanie trybu alarmowego

Ta funkcja jest dostępna tylko w radiotelefonie wysyłającym informację alarmową. Postępuj zgodnie z procedurą, aby ponownie zainicjować tryb alarmowy.

Wykonaj jedną z następujących czynności:

- Zmień kanał, gdy radiotelefon jest w trybie alarmowym. Radiotelefon wyjdzie z trybu alarmowego i zainicjuje go ponownie, jeśli Informacja alarmowa jest włączona na nowym kanale.
- Naciśnij przycisk **Alarm wł.** podczas inicjacji alarmu/transmisji. Radiotelefon wychodzi z tego trybu i ponownie uruchamia tryb alarmowy.

Wyjście z trybu awaryjnego

Ta funkcja jest dostępna tylko w radiotelefonie wysyłającym informację alarmową.

Radiotelefon wychodzi z trybu alarmowego, gdy:

- Otrzymano potwierdzenie odbioru (dotyczy tylko alarmu awaryjnego).
- Wykonano wszystkie ponowne próby wysłania alarmu.
- Radiotelefon jest wyłączony.



UWAGA:

Po ponownym włączeniu radiotelefonu tryb awaryjny nie zostanie ponownie uaktywniony automatycznie.

Postępuj zgodnie z procedurą, aby ponownie wyjść z trybu alarmowego.

Wykonaj jedną z następujących czynności:

- Naciśnij programowalny przycisk **Alarm wł.**
- Wyłącz radiotelefon i włącz go ponownie, jeżeli został zaprogramowany, aby pozostawać na kanale awaryjnym nawet po otrzymaniu potwierdzenia
- Zmień kanał na nowy, który nie ma zaprogramowanego systemu alarmowego.

Brak ruchu



UWAGA:

Funkcja ręcznego wyłączania dotyczy tylko urządzeń DP4401e .

Ta funkcja powoduje wywołanie alarmu w przypadku zmiany w ruchach radiotelefonu, np. jego przechylenia, przemieszczenie i/lub brak przemieszczenia we wstępnie zdefiniowanym czasie.

Po zmianie ruchu radiotelefonu w określonym okresie czasu, ostrzega ono wstępnie użytkownika za pomocą dźwięku informującego o wykryciu zmiany w ruchu.

Jeżeli użytkownik wciąż nie odpowiada przed upływem zaprogramowanego czasu licznika przypomnienia, radiotelefon uruchamia sygnał alarmowy lub połączenie alarmowe. Użytkownik może zaprogramować czas przypomnienia za pośrednictwem oprogramowania CPS.

Włączenie lub wyłączenie funkcji Brak ruchu



UWAGA:

Zaprogramowany przycisk funkcji **Man Down** i ustawienia z nią związane konfiguruje się za pośrednictwem CPS. Skontaktuj się ze sprzedawcą lub administratorem systemu, aby ustalić, w jaki sposób został zaprogramowany radiotelefon.

Po wyłączeniu funkcji Brak ruchu zaprogramowany dźwięk alertu będzie się rozlegał kilkakrotnie do momentu włączenia funkcji Brak ruchu. Dźwięk niepowodzenia rozlega się, kiedy funkcja Brak ruchu nie uruchomi się podczas włączania zasilania. Dźwięk niepowodzenia będzie dalej emitowany, aż radiotelefon wznowi normalną pracę.

Funkcję można włączyć lub wyłączyć, wykonując następujące czynności.

- Naciśnij przycisk programowany **Man Down** (Brak ruchu), aby włączyć lub wyłączyć tę funkcję.

Wiadomości tekstowe

Radiotelefon może odbierać dane (np. wiadomości tekstowe) wysłane z innego urządzenia lub programu do ich wysyłania.

Istnieją dwa typy wiadomości tekstowych: krótkie wiadomości tekstowe DMR (Digital Mobile Radio) i wiadomości tekstowe. Maksymalna długość krótkiej wiadomości tekstowej DMR to 23 znaki. Maksymalna liczba znaków wiadomości wynosi 280, włączając w to linię tematu. Wiersz tematu pojawia się tylko po otrzymaniu wiadomości z aplikacji poczty e-mail.

**UWAGA:**

Maksymalna długość znaków ma zastosowanie wyłącznie w modelach wyposażonych w najnowszej wersji oprogramowanie i sprzęt. W modelach ze starszą wersją oprogramowania i sprzętu maksymalna długość wiadomości tekstowej to 140 znaków. Dodatkowych informacji udzieli sprzedawca lub administrator systemu.

W języku arabskim tekst jest wpisywany od prawej strony do lewej.

Krótkie wiadomości tekstowe

Radiotelefon obsługuje zaprogramowane przez sprzedawcę krótkie wiadomości tekstowe.

Wysyłanie krótkich wiadomości tekstowych

Postępuj zgodnie z procedurą, aby wysyłać wstępnie zdefiniowane krótkie wiadomości tekstowe do wstępnie zdefiniowanego aliasu.

- 1 Naciśnij zaprogramowany **Przycisk szybkiego dostępu**.

- 2 Zaczekaj na potwierdzenie.

Jeżeli się powiedzie:

- Zielona dioda LED zapala się.
- Wybrzmiewa potwierdzający sygnał dźwiękowy.

Jeżeli się nie powiedzie:

- Rozlega się ostrzegawczy sygnał dźwiękowy.

Prywatne

Ta funkcja pomaga zapobiec podsłuchiwanemu przez nieupoważnione osoby na danym kanale dzięki zastosowaniu programowego rozwiązania szyfrującego. Część transmisji, która zawiera sygnalizację i identyfikację użytkownika, nie jest szyfrowana.

Radiotelefon musi mieć włączoną funkcję prywatności na danym kanale, aby nadawać podczas połączenia prywatnego, chociaż nie jest to konieczny wymóg do odbioru transmisji. Po włączeniu funkcji prywatności na kanale radiotelefon może nadal odbierać czyste lub niezaszyfrowane transmisje.

Niektóre modele radiotelefonów mogą nie posiadać funkcji prywatności lub cechować się inną konfiguracją.

Dodatkowych informacji udzieli sprzedawca lub administrator systemu.

Radiotelefon obsługuje dwa ustawienia dotyczące prywatności, ale tylko jedno może być przypisane do radiotelefonu. Ustawienia prywatności są następujące:

- Ochrona prywatności na poziomie podstawowym
- Rozszerzona prywatność

Po włączeniu funkcji poufności transmisję danych lub połączenie będą mogły odszyfrować tylko radiotelefony z takim samym kluczem poufności (poziom podstawowy) lub taką samą wartością i identyfikatorem klucza (poziom rozszerzony), jak te skonfigurowane w radiotelefonie-nadajniku.

W wypadku odbioru zaszyfrowanej transmisji z radiotelefonu, w którym ustawiono inny klucz zabezpieczający lub inną wartość oraz identyfikator klucza, będzie słycać zakłócenia (po ustawieniu poziomu podstawowego ochrony prywatności) lub nie będzie słycać nic (po ustawieniu poziomu rozszerzonego ochrony prywatności).

Na kanale z funkcją prywatności Twój radiotelefon może odbierać czyste lub niezaszyfrowane połączenia, w zależności od sposobu zaprogramowania. Dodatkowo, Twój radiotelefon może emitować sygnał ostrzegawczy lub

go nie emitować, w zależności od sposobu zaprogramowania.

Dioda LED pali się zielonym światłem, gdy radiotelefon nadaje, i szybko pulsuje na zielono podczas odbioru transmisji z aktywną funkcją prywatności.



UWAGA:

Ta funkcja nie dotyczy kanałów w paśmie CB o tych samych częstotliwościach.

Włączanie/wyłączanie prywatności

Postępuj zgodnie z procedurą, aby włączyć lub wyłączyć prywatność w radiotelefonie.

Naciśnij zaprogramowany przycisk **Prywatność**.

Zawieszenie odpowiedzi

Ta funkcja pomaga zapobiegać odpowiadaniu radiotelefonu na wszystkie transmisje przychodzące.



UWAGA:

Jest to dodatkowa (płatna) funkcja. Skontaktuj się ze sprzedawcą lub administratorem systemu, aby ustalić, w jaki sposób został zaprogramowany radiotelefon.

Po włączeniu tej funkcji radiotelefon nie będzie generować transmisji wychodzących w odpowiedzi na transmisje przychodzące, takie jak Sprawdzenie radia, Alert połączenia, Wyłączenie radiotelefonu, Zdalny nasłuch, Usługa automatycznej rejestracji (ARS), Odpowiadanie na wiadomości prywatne i Wysyłanie raportów o lokalizacji GNSS. Gdy ta funkcja jest włączona, radiotelefon nie może otrzymywać Potwierdzonych połączeń prywatnych. Radiotelefon może jednak nadawać transmisje ręcznie.

Włączanie lub wyłączenie zawieszania odpowiedzi

Postępuj zgodnie z procedurą, aby włączyć lub wyłączyć funkcję zawieszania odpowiedzi w radiotelefonie.

Naciśnij przycisk programowalny **Zawieszanie odpowiedzi**.

Jeżeli się powiedzie:

- Wybrzmiewa potwierdzający sygnał dźwiękowy.

Jeżeli się nie powiedzie:

- Rozlega się ostrzegawczy sygnał dźwiękowy.

Praca w pojedynkę

Funkcja ta pozwala na wysyłanie okresowego sygnału ostrzegawczego, jeżeli użytkownik pozostaje nieaktywny przez określony czas, np. nie naciska żadnego przycisku radiotelefonu lub nie wybiera kanałów.

Po upływie zaprogramowanego czasu radiotelefon ostrzega użytkownika za pomocą sygnału dźwiękowego, gdy licznik czasu nieaktywności zostanie wyzerowany.

Jeżeli użytkownik wciąż nie odpowiada przed upływem zaprogramowanego czasu licznika przypomnienia, radiotelefon uruchamia informację alarmową.

Do tej funkcji można przypisać tylko jeden z poniższych sygnałów alarmowych:

- Informacja alarmowa,
- Informacja alarmowa z wywołaniem,
- Sygnał alarmowy z funkcją awaryjnej aktywacji mikrofonu. 

Radiotelefon pozostaje w trybie alarmowym, umożliwiając przesyłanie wiadomości głosowych do momentu podjęcia działania. Zobacz [Tryb awaryjny na str. 158](#), aby dowiedzieć się więcej o sposobach wyjścia z trybu alarmowego.

**UWAGA:**

Dodatkowych informacji udzieli sprzedawca lub administrator systemu.

Funkcje blokady hasła

Ta funkcja pozwala ograniczyć dostęp do radiotelefonu poprzez żądanie hasła po włączeniu urządzenia.

Uzyskiwanie dostępu do radiotelefonów za pomocą haseł

Postępuj zgodnie z procedurą, aby uzyskać dostęp do radiotelefonu za pomocą haseł.

- 1 Wprowadź aktualne czterocyfrowe hasło.
 - Za pomocą **pokrętła wyboru kanałów** wprowadź pierwszą cyfrę hasła.
 - Naciśnij przycisk boczny 1, 2 lub 3, aby wprowadzić każdą z pozostałych trzech cyfr hasła.

- 2 Radiotelefon automatycznie sprawdza poprawność 4-cyfrowego hasła po wprowadzeniu ostatniej cyfry.

Jeżeli operacja się powiedzie, radiotelefon uruchomia się.

Jeżeli się nie powiedzie:

- Usłyszysz dźwięk ciągly. Powtórz czynność **krok 1**.
- Po trzeciej nieudanej próbie radiotelefon zostanie zablokowany. Zostanie wyemitowany sygnał. Żółta dioda LED miga dwa razy. Radiotelefon blokuje się na 15 minut.

**UWAGA:**

W stanie zablokowania radiotelefon będzie reagować wyłącznie na sygnały z **Pokrętła wł./wył./regulacji głośności**.

Odblokowywanie radiotelefonów ze stanu zablokowania

W stanie zablokowania radiotelefon nie będzie odbierał żadnych połączeń, nawet alarmowych. Postępuj zgodnie z procedurą, aby odblokować radiotelefon ze stanu zablokowania.

Wykonaj jedną z następujących czynności:

- Jeśli radiotelefon jest włączony, należy odczekać 15 minut, a następnie powtórzyć kroki procedury [Uzyskiwanie dostępu do radiotelefonów za pomocą haseł na str. 77](#), aby uzyskać dostęp do radiotelefonu.
- Jeżeli radiotelefon jest wyłączony, włącz go. Radiotelefon ponownie uruchamia 15-minutowy licznik blokady. Zostanie wyemitowany sygnał. Żółta dioda LED miga dwa razy.
Odczekaj 15 minut, a następnie powtórz kroki procedury [Uzyskiwanie dostępu do radiotelefonów za pomocą haseł na str. 77](#), aby uzyskać dostęp do radiotelefonu.

System ARTS (Auto-Range Transponder System)

ARTS to działająca wyłącznie w trybie analogowym funkcja, która została opracowana, aby informować użytkownika, gdy jego radiotelefon znajdzie się poza zasięgiem innych radiotelefonów z funkcją ARTS.

Radiotelefony wyposażone w funkcję ARTS od czasu do czasu nadają lub odbierają sygnały, aby sprawdzić, czy są w zasięgu.

Radiotelefon obsługuje następujące powiadomienia o stanie:

Pierwszy alert

Zostanie wyemitowany sygnał.

Alert ARTS w zasięgu

Jeśli zaprogramowano, zabrzmie sygnał dźwiękowy.

Alert ARTS poza zasięgiem

Zostanie wyemitowany sygnał. Czerwona dioda LED szybko miga.



UWAGA:

Dodatkowych informacji udzieli sprzedawca lub administrator systemu.

Programowanie drogą radiową

Sprzedawca może zdalnie aktualizować radiotelefonu poprzez Programowanie drogą radiową (OTAP) bez fizycznego połączenia. Dodatkowo niektóre ustawienia także mogą być wprowadzane za pośrednictwem OTAP.

Gdy radiotelefon znajduje się w trakcie programowania drogą radiową (OTAP), dioda LED pulsuje na zielono.

Gdy radiotelefon odbiera duże ilości danych:

- Kanał staje się zajęty.

- Naciśnięcie przycisku **PTT** powoduje wybrzmiewanie sygnału ostrzegawczego.

**UWAGA:**

Po zakończeniu programowania radiotelefon emituje sygnał dźwiękowy i restartuje się (wyłącza się i włącza się ponownie).

Zawieszenie transmisji

Funkcja zawieszenia transmisji pozwala użytkownikom na zablokowanie wszystkich transmisji w radiotelefonie.

**UWAGA:**

Funkcje Bluetooth i Wi-Fi są dostępne w trybie blokowania nadawania.

Praca Wi-Fi

Funkcja ta umożliwi konfigurację sieci Wi-Fi oraz połączenie się z nią. Sieć Wi-Fi obsługuje aktualizację oprogramowania sprzętowego radiotelefonu, wtyczek codeplug i zasobów, takich jak pakiety językowe i pliki zapowiedzi głosowych.

**UWAGA:**

Ta funkcja dotyczy wyłącznie urządzeń DP4401e.

Wi-Fi® zastrzeżonym znakiem towarowym firmy Wi-Fi Alliance®.

Radiotelefon obsługuje sieci Wi-Fi WEP/WPA/WPA2-Personal oraz WPA/WPA2-Enterprise.

Sieć Wi-Fi WEP/WPA/WPA2-Personal

Używa uwierzytelnienia opartego o Pre-Shared Key (hasło).

Pre-Shared Key można wprowadzić, korzystając z menu lub CPS/RM.

Sieć Wi-Fi WPA/WPA2-Enterprise

Używa uwierzytelnienia opartego o certyfikat.

Radiotelefon musi być wstępnie skonfigurowany przy użyciu certyfikatu.

**UWAGA:**

Skontaktuj się ze sprzedawcą lub administratorem systemu, aby podłączyć się do sieci Wi-Fi WPA/WPA2-Enterprise.

Włączanie i wyłączanie Wi-Fi

Programowalny przycisk **Wi-Fi wł. lub wył.** jest przypisany przez sprzedawcę lub administratora systemu. Skontaktuj się ze sprzedawcą lub administratorem systemu, aby ustalić, w jaki sposób został zaprogramowany radiotelefon.

Ustawienia zapowiedzi głosowych dla zaprogramowanego przycisku **Wi-Fi wł. lub wył.** można dostosować do potrzeb użytkownika poprzez program CPS. Dodatkowych informacji udzieli sprzedawca lub administrator systemu.

Wykonując poniższą czynność, możesz włączyć lub wyłączyć Wi-Fi.

- Naciśnij zaprogramowany przycisk **WiFi wł./wył.** Funkcja Zapowiedzi głosowej informuje o włączeniu lub wyłączeniu Wi-Fi.

Podłączanie do punktu dostępowego sieci

Po włączeniu funkcji sieci Wi-Fi radiotelefon skanuje i łączy się z punktem dostępowym.



UWAGA:

Programowalny przycisk **zapytania o status sieci Wi-Fi** jest przypisywany przez sprzedawcę lub administratora systemu. Ustawienia zapowiedzi głosowych dla zaprogramowanego przycisku **Zapytania o stan sieci Wi-Fi** można dostosować do potrzeb użytkownika za pomocą programu CPS. Skontaktuj się ze sprzedawcą lub administratorem systemu, aby ustalić, w jaki sposób został zaprogramowany radiotelefon.

Punkty dostępu do firmowej sieci Wi-Fi WPA są wstępnie skonfigurowane. Skontaktuj się ze sprzedawcą lub administratorem systemu, aby ustalić, w jaki sposób został zaprogramowany radiotelefon.

Naciśnij zaprogramowany przycisk **Zapytania o status sieci Wi-Fi**, aby usłyszeć status połączenia odczytany za pośrednictwem funkcji Zapowiedzi głosowej.

Zapowiedź głosowa wskazuje, że funkcja Wi-Fi jest wyłączona, włączona, ale nie podłączona lub włączona i podłączona.

Narzędzia

Ten rozdział wyjaśnia działanie funkcji narzędzi dostępnych w radiotelefonie.

Sprawdzanie poziomu naładowania akumulatora

Postępuj zgodnie z procedurą, aby sprawdzić poziom naładowania akumulatora radiotelefonu.

Naciśnij zaprogramowany przycisk **Poziom naładowania akumulatora**.

Nastąpi jedna z poniższych reakcji:

- Dioda LED świeci na żółto, wskazując wysoki poziom naładowania akumulatora.
- Dioda LED świeci na zielono, wskazując pełne naładowanie akumulatora.
- Dioda LED miga na czerwono, wskazując niski poziom naładowania akumulatora.

Elastyczna lista odbioru

Elastyczna lista odbioru jest funkcją umożliwiającą tworzenie i przypisywanie członków na liście odbioru grupy rozmówców. Urządzenie obsługuje listy z maksymalnie 16 osobami. Ta funkcja jest obsługiwana w systemie Capacity Plus.

Włączanie lub wyłączanie Elastycznej listy odbioru

Postępuj zgodnie z procedurą, aby włączyć lub wyłączyć Elastyczną listę odbioru.

Naciśnij zaprogramowany przycisk **Lista Flex. Rx**.

Jeśli opcja ta jest włączona:

- Dioda LED miga na żółto.
- Wybrzmiewa potwierdzający sygnał dźwiękowy.

Jeśli opcja ta jest wyłączona:

- Dioda LED gaśnie.
- Rozlega się ostrzegawczy sygnał dźwiękowy.

Synteza mowy Text-to-Speech

Funkcja Text-to-Speech może zostać włączona tylko przez sprzedawcę lub administratora systemu. Jeśli funkcja Text-to-Speech jest włączona, funkcja komunikatów głosowych jest automatycznie wyłączana. Włączenie funkcji komunikatów głosowych powoduje automatyczne wyłączenie funkcji syntezy mowy Text-to-Speech.

Powiadomienie dźwiękowe można dostosować do wymagań klienta.

Ustawianie funkcji Text-to-Speech

Postępuj zgodnie z procedurą, aby skonfigurować funkcję Text-to-Speech.

Naciśnij zaprogramowany przycisk **Text-to-Speech**, aby odtwarzać przychodzące wiadomości tekstowe.

Włączanie i wyłączanie funkcji tłumienia sprzężenia akustycznego

Ta funkcja umożliwi minimalizowanie sprzężeń akustycznych w odbieranych połączeniach. Postępuj

zgodnie z procedurą, aby włączyć i wyłączyć tłumienie sprzężenia akustycznego w radiotelefonie.

Naciśnij zaprogramowany przycisk **Tłumik AF**.

Włączanie lub wyłączanie systemu globalnej nawigacji satelitarnej

Global Navigation Satellite System (GNSS) to system nawigacji satelitarnej, który pozwala dokładnie określać położenie geograficzne radiotelefonu. GNSS korzysta z systemów Global Positioning System (GPS) oraz Global Navigation Satellite System (GLONASS).



UWAGA:

Wybrane modele radiotelefonów mogą korzystać z nawigacji GPS i GLONASS. Ustawienie GNSS należy skonfigurować za pomocą oprogramowania CPS. Skontaktuj się ze sprzedawcą lub administratorem systemu, aby ustalić, w jaki sposób został zaprogramowany radiotelefon.

Należy wykonać następujące czynności, aby włączyć/wyłączyć GNSS w radiotelefonie.

- Naciśnij zaprogramowany przycisk **GNSS**.

Włączanie/wyłączanie dźwięków/ alertów radiotelefonu

jeśli to konieczne, można włączyć lub wyłączyć wszystkie dźwięki i powiadomienia z wyjątkiem przychodzącego sygnału alarmowego. Postępuj zgodnie z procedurą, aby włączyć i wyłączyć dźwięki i alerty.

Naciśnij zaprogramowany przycisk **Wszystkie sygnały dźwiękowe/alerty**.

Jeżeli się powiedzie:

- Rozlega się potwierdzający sygnał dźwiękowy.
- Wszystkie dźwięki i powiadomienia są włączone.

Jeżeli się nie powiedzie:

- Rozlega się ostrzegawczy sygnał dźwiękowy.
- Wszystkie dźwięki i powiadomienia są wyłączone.

Poziomy mocy

Można dostosować ustawienie wysokiej lub niskiej mocy dla poszczególnych kanałów.

Wysoki

Umożliwia komunikowanie się z radiotelefonami znajdującymi się w znacznej odległości.

Niski

Umożliwia komunikowanie się z radiotelefonami znajdującymi się w bliskiej odległości.

Ustawianie poziomów mocy

Postępuj zgodnie z procedurą, aby ustawić poziomy mocy radiotelefonu.

Naciśnij zaprogramowany przycisk **Poziom mocy**.

Jeżeli się powiedzie:

- Rozlega się potwierdzający sygnał dźwiękowy.
- Radiotelefon nadaje z niskim poziomem mocy.

Jeżeli się nie powiedzie:

- Rozlega się ostrzegawczy sygnał dźwiękowy.
 - Radiotelefon nadaje z wysokim poziomem mocy.
-

Nadawanie uruchamiane głosem

Ta funkcja umożliwia wykonywanie uruchamianych głosem połączeń za pośrednictwem zaprogramowanego kanału. Gdy tylko mikrofon lub akcesorium zgodne z funkcją VOX rozpozna głos, radiotelefon automatycznie przekazuje dźwięk przez wybrany czas.



UWAGA:

Ta funkcja nie dotyczy kanałów w paśmie CB o tych samych częstotliwościach.

Włączyć lub wyłączyć funkcję VOX można w następujący sposób:

- Wyłącz radiotelefon, a następnie uruchom go ponownie, aby włączyć funkcję VOX.
- Zmień kanał **pokrętem wyboru kanałów**, aby włączyć funkcję VOX.
- Funkcję VOX można włączyć i wyłączyć za pomocą zaprogramowanego przycisku funkcji **VOX**.
- Naciśnij przycisk **PTT**, gdy radiotelefon działa, aby wyłączyć funkcję VOX.



UWAGA:

Tę funkcję można włączać i wyłączać tylko w radiotelefonach, w których jest ona dostępna. Dodatkowych informacji udzieli sprzedawca lub administrator systemu.

Włączanie lub wyłączanie funkcji nadawania uruchamianego głosem

Postępuj zgodnie z procedurą, aby włączyć lub wyłączyć VOX w radiotelefonie.

Aby włączyć lub wyłączyć funkcję, naciśnij zaprogramowany przycisk VOX.



UWAGA:

Jeśli włączony jest sygnał zezwolenia na rozmowę, wypowiedz słowo umożliwiające rozpoczęcie rozmowy. Po usłyszeniu sygnału rozpoczęcia rozmowy zacznij wyraźnie mówić do mikrofonu. Dodatkowe informacje: [Włączanie lub wyłączanie sygnału zezwolenia na rozmowę](#).

Włączanie lub wyłączenie płytki opcji

Możliwości płytki opcji dla każdego kanału mogą być przypisane do przycisków programowanych. Postępuj zgodnie z procedurą, aby włączyć lub wyłączyć płytkę opcji.

Naciśnij zaprogramowany przycisk **Płytką opcji**.

Włączanie i wyłączanie funkcji komunikatów głosowych

Ta funkcja umożliwia podanie w formie zapowiedzi głosowej strefy lub kanału, który użytkownik właśnie zaprogramował, lub sygnalizowanie naciśnięcia przycisku programowanego.

Powiadomienie dźwiękowe można dostosować do wymagań klienta. Postępuj zgodnie z procedurą, aby włączyć lub wyłączyć komunikaty głosowe.

Naciśnij przycisk programowalny **Komunikat głosowy**.

Jeżeli się powiedzie:

- Rozlega się potwierdzający sygnał dźwiękowy.
- Wszystkie dźwięki i powiadomienia są włączone.

Jeżeli się nie powiedzie:

- Rozlega się ostrzegawczy sygnał dźwiękowy.
- Wszystkie dźwięki i powiadomienia są wyłączone.

Przełączanie ścieżki dźwięku pomiędzy wewnętrznym głośnikiem radiotelefonu a akcesorium przewodowym

Postępuj zgodnie z procedurą, aby przełączać ścieżkę dźwięku pomiędzy głośnikiem radiotelefonu a akcesorium przewodowym.

Ścieżkę audio można przełączać pomiędzy wewnętrznym głośnikiem radiotelefonu i podłączonym głośnikiem zewnętrznym, o ile:

- Podłączone jest urządzenie przewodowe z głośnikiem.
- Dźwięk nie jest kierowany do zewnętrznego urządzenia Bluetooth.

Naciśnij programowalny przycisk **włączania dźwięku**.

Po przełączeniu ścieżki audio zostanie wyemitowany dźwięk.

Wyłączenie radiotelefonu lub odłączenie urządzenia powoduje ponowne przypisanie ścieżki audio do wewnętrznego głośnika radiotelefonu.

Włączanie lub wyłączenie dźwięku inteligentnego

Radiotelefon automatycznie zwiększa swoją głośność, aby skompensować hałas otoczenia, w tym nieruchome i ruchome źródła hałasu. Ta funkcja dotyczy jedynie odbioru i nie ma wpływu na transmitowany dźwięk. Postępuj zgodnie z procedurą, aby włączyć lub wyłączyć dźwięk inteligentny.

Naciśnij zaprogramowany przycisk **Inteligentny dźwięk**.



UWAGA:

Ta funkcja jest niedostępna podczas sesji Bluetooth.

Włączanie lub wyłączenie funkcji wzmocnienia głoski „r”

Funkcję tę można włączyć w przypadku rozmów w języku zawierającym wiele słów ze spółgłoskami drżącymi dźwięcznymi (oznaczenie [r] w jęz. polskim). Postępuj zgodnie z procedurą, aby włączyć lub wyłączyć wzmocnianie głoski „r”.

Naciśnij przycisk programowalny **Wzmocnienia głoski „r”**, aby włączyć lub wyłączyć tę funkcję.

Jeżeli się powiedzie:

- Rozlega się potwierdzający sygnał dźwiękowy.
- Wszystkie dźwięki i powiadomienia są włączone.

Jeżeli się nie powiedzie:

- Rozlega się ostrzegawczy sygnał dźwiękowy.
 - Wszystkie dźwięki i powiadomienia są wyłączone.
-

Gwarancja na akumulatory i ładowarki

Gwarancja jakości wykonania

Gwarancja jakości wykonania zapewnia, że urządzenie pozostanie wolne od wad produkcyjnych w warunkach normalnego użytkowania i serwisowania.

Wszystkie akumulatory MOTOTRBO	24 miesiące
Akumulatory TLK 100	12 miesięcy
Ładowarki IMPRES (jedno- i wielostanowiskowe, bez wyświetlacza)	24 miesiące
Ładowarki IMPRES (wielostanowiskowe z wyświetlaczem)	12 miesięcy
Ładowarki (jedno- i wielostanowiskowe, bez wyświetlacza)	12 miesięcy

Gwarancja pojemności

Gwarancja pojemności zapewnia 80% pojemności znamionowej w okresie gwarancyjnym.

Akumulatory nikielowo-metalowo-wodorowe (NiMH) lub litowo-jonowe (Li-Ion)	12 miesięcy
Baterie litowo-jonowe (Li-Ion)	12 miesięcy
Akumulatory IMPRES, używane wyłącznie z ładowarkami IMPRES	18 miesięcy

Ograniczona gwarancja

MOTOROLA SOLUTIONS COMMUNICATION PRODUCTS.

I. Co obejmuje gwarancja i przez jaki okres?

Firma Motorola Solutions Inc. („Motorola Solutions”) gwarantuje, że wymienione poniżej produkty komunikacyjne firmy Motorola Solutions („Produkt”) będą wolne od wad materiałowych i produkcyjnych w warunkach normalnego użytkowania oraz serwisowania przez podany czas od daty zakupu:

Radiotelefony Serii DP Cyfrowe Przenośne	24 miesiące
Akcesoria dla produktu (wyłączając akumulatory i ładowarki)	12 miesięcy

Firma Motorola Solutions, według własnego uznania, nieodpłatnie naprawi Produkt (używając nowych lub

regenerowanych elementów), wymieni go (na Produkt nowy lub regenerowany) bądź zwróci koszt zakupu w okresie gwarancyjnym, pod warunkiem, że Produkt zostanie zwrócony zgodnie z warunkami niniejszej gwarancji. Okres gwarancji wymienionych części lub płyt będzie odpowiednio dostosowany do pierwotnego okresu gwarancyjnego. Wszystkie wymienione części Produktu stają się własnością firmy Motorola Solutions.

Ta jasno określona, ograniczona gwarancja jest udzielana przez firmę Motorola Solutions tylko pierwotnemu nabywcy końcowemu i nie może być przypisywana ani przenoszona na żadną stronę trzecią. Jest to pełna gwarancja na Produkt wyprodukowany przez firmę Motorola Solutions. Firma Motorola Solutions nie przyjmuje na siebie zobowiązań ani odpowiedzialności za ulepszenia bądź modyfikacje w okresie gwarancyjnym, jeśli nie zostały one zatwierdzone na piśmie i podpisane przez uprawnionego przedstawiciela firmy Motorola Solutions.

O ile nie ustalono inaczej w osobnej umowie pomiędzy firmą Motorola Solutions a nabywcą końcowym, gwarancja firmy Motorola Solutions nie obejmuje montażu, konserwacji ani serwisowania produktu.

Firma Motorola Solutions nie ponosi odpowiedzialności za urządzenia dodatkowe, które nie zostały dostarczone przez firmę Motorola Solutions, a które są zamontowane lub

użytkowane w połączeniu z Produktem, ani też za działanie Produktu z dowolnym urządzeniem dodatkowym. Wszelkie tego rodzaju urządzenia są wyłączone z niniejszej gwarancji. Ponieważ każdy system, który może wykorzystywać Produkt, jest unikatowy, firma Motorola Solutions zrzuca się gwarancyjnej odpowiedzialności za zakres, pokrycie lub działanie takiego systemu.

II. POSTANOWIENIA OGÓLNE:

Niniejsza gwarancja określa pełny zakres odpowiedzialności firmy Motorola Solutions za Produkt. Naprawa, wymiana lub zwrot ceny zakupu to wyłączne opcje rozwiązania problemu, zależnie od decyzji firmy Motorola Solutions. NINIEJSZA GWARANCJA JEST UDZIELANA W MIEJSCE WSZELKICH INNYCH JASNO OKREŚLONYCH GWARANCJI. GWARANCJE IMPLIKOWANE, OBEJMUJĄCE BEZ OGRANICZENIA GWARANCJE PRZYDATNOŚCI HANDLOWEJ ORAZ ZDATNOŚCI DO OKREŚLONEGO CELU, SĄ WARUNKOWANE OKRESEM OBOWIĄZYWANIA NINIEJSZEJ OGRANICZONEJ GWARANCJI. W ŻADNYM PRZYPADKU FIRMA MOTOROLA SOLUTIONS NIE PONOSI ODPOWIEDZIALNOŚCI ZA SZKODY PRZEKRACZAJĄCE KOSZT ZAKUPU PRODUKTU, STRATY UŻYTECZNOŚCI, PRZESTOJE,

NIEDOGODNOŚCI, STRATY HANDLOWE, UTRACONE ZYSKI LUB OSZCZĘDNOŚCI, ANI TEŻ ŻADNE INNE SZKODY PRZYPADKOWE, SPECJALNE LUB WYNIKOWE, SPOWODOWANE UŻYTKOWANIEM BĄDŹ NIEMOŻNOŚCIĄ UŻYTKOWANIA PRODUKTU, W PEŁNYM ZAKRESIE OKREŚLONYM PRZEPISAMI.

III. PRZEPISY PAŃSTWOWE:

NIEKTÓRE PAŃSTWA NIE ZEZWALAJĄ NA WYŁĄCZENIE LUB OGRANICZENIE SZKÓD PRZYPADKOWYCH BĄDŹ WYNIKOWYCH ALBO NA OGRANICZENIE OKRESU GWARANCJI IMPLIKOWANEJ I WÓWCZAS POWYŻSZE OGRANICZENIA LUB WYŁĄCZENIA MOGĄ NIE MIEĆ ZASTOSOWANIA.

Niniejsza gwarancja daje określone prawa ustawowe. Mogą obowiązywać inne prawa, różniące się w zależności od państwa.

IV. JAK DOKONAĆ NAPRAWY GWARANCYJNEJ:

Aby skorzystać z naprawy gwarancyjnej, należy przedstawić dowód zakupu (z datą zakupu i numerem seryjnym Produktu) oraz dostarczyć lub przesłać Produkt

(opłacając z góry transport i ubezpieczenie) do autoryzowanej placówki serwisu gwarancyjnego. Serwis gwarancyjny zostanie zrealizowany przez firmę Motorola Solutions za pośrednictwem jednej z autoryzowanych placówek świadczących tego typu usługi. Należy najpierw skontaktować się ze sprzedawcą Produktu (np. dystrybutorem lub dostawcą usług komunikacyjnych), który pomoże w uzyskaniu pomocy gwarancyjnej. Możesz również zadzwonić do Motorola Solutions pod numer 1-800-927-2744.

V. CZEGO NIE OBEJMUJE GWARANCJA

- 1 Usterki lub uszkodzenia będących wynikiem użytkowania Produktu w sposób inny niż przewidziany i zwyczajowy.
- 2 Usterki lub uszkodzenia będących wynikiem niewłaściwego użycia, incydentu, działania wody lub zaniedbania.
- 3 Usterki lub uszkodzenia będących wynikiem nieprawidłowego testowania, użytkowania, konserwacji, montażu, zmian konstrukcyjnych, modyfikacji lub regulacji.
- 4 Zniszczeń ani uszkodzeń anten, o ile nie zostały one spowodowane wadą materiałową/produkcyjną.
- 5 Produktu poddanego nieautoryzowanym modyfikacjom, demontażom lub naprawom (m.in. dołączeniu do Produktu sprzętu dostarczonego przez inną firmę), które niekorzystnie wpłynęły na wydajność Produktu lub utrudniły zwykle oględziny i testy gwarancyjne Produktu wykonywane przez firmę Motorola Solutions w celu zweryfikowania zgłoszenia gwarancyjnego.
- 6 Produktów z usuniętym lub nieczytelnym numerem seryjnym.
- 7 Akumulatorów, jeżeli:
 - którakolwiek uszczelka na zamknięciu ogniw jest uszkodzona lub wykazuje ślady manipulowania;
 - uszkodzenie lub usterka są wynikiem ładowania bądź użytkowania akumulatora w urządzeniu innym niż Produkt, do którego akumulator jest przeznaczony.
- 8 Kosztów transportu do placówki naprawczej.
- 9 Produktu, który ze względu na nielegalne lub nieautoryzowane przeróbki oprogramowania/ wewnętrznego oprogramowania Produktu działa niezgodnie ze specyfikacjami opublikowanymi przez firmę Motorola Solutions lub umieszczonymi na deklaracji zgodności z warunkami certyfikatu FCC, obowiązującymi dla Produktu w czasie jego

pierwotnego dystrybuowania przez firmę Motorola Solutions.

- 10 Zarysowań i innych defektów kosmetycznych powierzchni Produktu, które nie mają wpływu na jego działanie.
- 11 Zwyczajne zużycie eksploatacyjne.

VI. POSTANOWIENIA PATENTOWE I DOTYCZĄCE OPROGRAMOWANIA:

Firma Motorola Solutions na własny koszt podejmie obronę w sprawie przeciwko nabywcy końcowemu, jeżeli sprawa będzie opierać się na zarzucie, że Produkt lub jego część narusza patent USA. Firma Motorola Solutions pokryje koszty i wypłaci odszkodowania zasądzone wobec nabywcy końcowego w każdej takiej sprawie związanej z roszczeniem, jednakże odnośna obrona i odszkodowania będą podlegać następującym warunkom:

- 1 Firma Motorola Solutions zostanie niezwłocznie powiadomiona przez nabywcę na piśmie o takim roszczeniu;
- 2 Firma Motorola Solutions będzie mieć wyłączną kontrolę nad obroną w takiej sprawie oraz nad wszystkimi

negocjacjami w celu jej rozwiązania lub osiągnięcia kompromisu; oraz

- 3 jeżeli Produkt lub części staną się lub zdaniem firmy Motorola Solutions mogą stać się przedmiotem skargi o naruszenie patentu USA, nabywca zezwoli firmie Motorola Solutions - według jej uznania i na jej koszt - na pozyskanie dla nabywcy prawa dalszego korzystania z Produktu lub części bądź na odpowiednią ich wymianę lub modyfikację, które wyeliminują sytuację naruszenia patentu, albo na zwrot kosztów Produktu lub części po uwzględnieniu amortyzacji, przy dokonaniu zwrotu tego Produktu lub części. Deprecjacja będzie jednakowa w każdym roku okresu eksploatacji Produktu lub części, zgodnie z postanowieniem firmy Motorola Solutions.

Firma Motorola Solutions nie będzie ponosić odpowiedzialności za żadne skargi odnośnie naruszenia prawa patentowego dotyczące przypadków połączenia dostarczonego przez nią Produktu lub części z oprogramowaniem, aparaturą lub urządzeniami, które nie zostały dostarczone przez firmę Motorola Solutions, i nie będzie odpowiadać za wykorzystanie dodatkowego oprzyrządowania lub oprogramowania, które nie zostało dostarczone przez firmę Motorola Solutions, a przyłączonego bądź użytkowanego w połączeniu z Produktem. Powyższe zasady określają całkowitą

odpowiedzialność firmy Motorola Solutions w zakresie naruszenia patentów przez Produkt lub jego części.

Przepisy w USA oraz innych państwach gwarantują firmie Motorola Solutions pewne wyłączne prawa dla oprogramowania firmy Motorola Solutions, takie jak wyłączne prawa powielania oraz dystrybucji kopii wspomnianego oprogramowania. Oprogramowanie firmy Motorola Solutions może być wykorzystywane tylko z Produktem, w którym zostało pierwotnie użyte, i takie oprogramowanie w Produkcie nie może być w żaden sposób wymieniane, powielane, dystrybuowane, modyfikowane ani wykorzystywane do wytwarzania produktów pochodnych. Nie jest dozwolone żadne inne wykorzystanie, włącznie z zamianą, modyfikacją, powielaniem, dystrybucją bądź inżynierią wsteczną, oprogramowania firmy Motorola Solutions ani też wykorzystywanie praw do tego oprogramowania. Żadna licencja nie jest udzielana w sposób dorozumiany, na podstawie wcześniejszych oświadczeń bądź w dowolny inny sposób w zakresie praw patentowych lub autorskich firmy Motorola Solutions.

VII. PRAWO WŁAŚCIWE:

Gwarancja podlega przepisom stanu Illinois, USA.

Содержание

Важная информация по безопасности.....	15	Установка крышки универсального разъема (пылезащитной крышки).....	29
Версия ПО.....	16	Очистка крышки универсального разъема (пылезащитной крышки).....	30
Авторские права.....	17	Снятие крышки универсального разъема (пылезащитной крышки).....	30
Авторские права на компьютерное программное обеспечение.....	19	Включение питания радиостанции.....	31
Меры предосторожности при эксплуатации.....	20	Выключение питания радиостанции.....	31
Глава 1. Введение.....	22	Регулировка громкости.....	32
Сведения о значках.....	22	Глава 3. Элементы управления радиостанции.....	33
Конвенциональные аналоговый и цифровой режимы.....	23	Часть I. Работа в режиме Capacity Max.....	34
IP Site Connect.....	23	Кнопка РТТ (Push-To-Talk).....	34
Capacity Plus.....	24	Программируемые клавиши.....	34
Capacity Plus – односайтовая.....	24	Назначаемые функции радиостанции.....	34
Capacity Plus – многосайтовая.....	24	Назначаемые настройки и дополнительные функции.....	36
Глава 2. Основные операции.....	26	Индикаторы состояния.....	36
Зарядка аккумулятора.....	26	Светодиодный индикатор.....	37
Установка аккумулятора.....	26	Тональные сигналы.....	38
Установка антенны.....	28	Звуковые сигналы.....	38
Установка чехла для переноски.....	28	Индикаторные тональные сигналы.....	38

Регистрация.....	39	Выполнение индивидуального вызова.....	48
Выбор зон и каналов.....	40	Выполнение частного вызова с помощью кнопки вызова одним нажатием.....	49
Выбор зон.....	40	Прием частных вызовов.....	49
Выбор типа вызова.....	41	Принятие частных вызовов.....	50
Выбор сайта.....	41	Отклонение частных вызовов... ..	50
Запрос на роуминг.....	42	Общие вызовы.....	51
Включение/выключение блокировки сайта.....	42	Выполнение общего вызова.....	51
Ограничение сайта.....	42	Прием общего вызова.....	51
Транкинг сайта.....	43	Телефонные вызовы.....	52
Вызовы.....	43	Выполнение телефонного вызова.....	52
Групповые вызовы.....	44	Выполнение телефонного вызова с помощью программируемой кнопки	53
Выполнение групповых вызовов.....	44	Ответ на телефонный вызов в режиме общего вызова.....	55
Ответ на групповой вызов.....	45	Ответ на телефонный вызов в режиме группового вызова.....	55
Широковещательный вызов.....	46	Ответ на телефонный вызов в режиме частного вызова.....	56
Выполнение широковещательных вызовов... ..	46		
Прием широковещательных вызовов.....	47		
Частный вызов.....	47		

Приоритетное прерывание вызова.....	56	радиостанции или Bluetooth-	
Прерывание голосовой передачи.....	57	устройство.....	64
Включение прерывания		Постоянный режим	
голосовой передачи.....	57	обнаружения Bluetooth.....	64
Дополнительные функции.....	58	Многосайтовые элементы	
Постановка вызова в очередь.....	58	управления.....	65
Приоритетный вызов.....	59	Включение ручного поиска	
Сканирование разговорных групп.....	60	сайтов.....	65
Включение и выключение		Включение/выключение	
функции сканирования		блокировки сайта.....	65
разговорной группы.....	60	Напоминание домашнего канала.....	66
Список групп приема.....	60	Отключение звука	
Мониторинг приоритетов.....	61	напоминания домашнего	
Регистрация с несколькими		канала.....	66
разговорными группами.....	61	Установка новых домашних	
Ответ.....	62	каналов.....	66
Bluetooth.....	62	Удаленный мониторинг.....	66
Подключение к Bluetooth-		Инициация удаленного	
устройству.....	63	мониторинга.....	67
Отключение от Bluetooth-		Настройки сигналов вызова.....	67
устройства.....	64	Выбор типа оповещения о	
Перенаправление звука на		вызове.....	67
встроенный динамик		Настройка типа вибрации.....	69







Оповещение с нарастающей громкостью.....	69	Обмен текстовыми сообщениями.....	80
Функция оповещения о вызове.....	69	Шаблоны текстовых сообщений	80
Выполнение оповещения о вызове.....	70	Отправка шаблона текстового сообщения	80
Ответ на оповещение о вызове.....	70	Конфиденциальность.....	81
Беззвучный режим.....	71	Включение и выключение функции конфиденциальности..	82
Включение режима без звука....	71	Запрет ответа.....	82
Выход из режима без звука.....	72	Включение/отключение запрета ответа.....	83
Работа в экстренном режиме.....	72	Временная блокировка/возобновление работы.....	83
Отправка экстренного сигнала оповещения.....	74	Прекращение работы радиостанции...	84
Отправка экстренного сигнала оповещения с вызовом.....	75	Функция "Одинокий работник".....	84
Отправка экстренного сигнала оповещения с последующей голосовой передачей.....	77	Функции блокировки с паролем.....	84
Прием экстренного сигнала оповещения.....	78	Доступ к радиостанции с использованием пароля.....	85
Сообщение о статусе.....	79	Разблокировка заблокированной радиостанции.....	85
Отправка статусного сообщения.....	79	Программирование в эфире.....	86
		Использование функции Wi-Fi.....	86

Включение или выключение Wi-Fi.....	87	Включение и выключение голосового объявления.....	92
Подключение к точке доступа к сети.....	87	Перенаправление звука на встроенный динамик радиостанции или на динамик проводного аксессуара.....	93
Проверка состояния подключения Wi-Fi.....	88	Включение и выключение функции интеллектуального аудио.....	93
Вспомогательные функции.....	89	Включение и выключение функции улучшения звучания речи.....	93
Просмотр уровня заряда аккумулятора.....	89	Часть II. Работа в режиме Connect Plus.....	95
Синтез речи.....	89	Дополнительные элементы управления радиостанцией в режиме Connect Plus.....	95
Настройка функции синтеза речи.....	89	Кнопка РТТ (Push-To-Talk).....	95
Включение и выключение функции подавления акустической обратной связи.....	90	Программируемые клавиши.....	95
Включение и выключение глобальной навигационной спутниковой системы.....	90	Назначаемые функции радиостанции.....	96
Активация и деактивация тональных сигналов/оповещений радиостанции..	90	Назначаемые настройки и дополнительные функции.....	98
Уровни мощности.....	91	Индикаторы состояния в режиме Connect Plus.....	98
Настройка уровней мощности... ..	91	Светодиодный индикатор.....	99
Включение и выключение функциональной платы.....	92	Индикаторные тональные сигналы.....	100



Тональные сигналы оповещения.....	100	Получение входящего телефонного группового вызова.....	107
Переключение между режимами Connect Plus и режимами, отличными от Connect Plus.....	101	Входящий телефонный мультигрупповой вызов.....	107
Выполнение и прием вызовов в режиме Connect Plus.....	101	Выполнение радиовызова.....	107
Выбор сайта.....	101	Выполнение вызова	108
Запрос на роуминг.....	101	Выполнение группового вызова.....	108
Включение/выключение блокировки сайта.....	102	Выполнение частного вызова.....	109
Выбор зоны.....	102	Выполнение общего вызова сайта.....	109
Использование нескольких сетей.....	103	Выполнение мультигруппового вызова.....	110
Выбор типа вызова.....	103	Выполнение частного вызова с помощью кнопки вызова одним нажатием.....	111
Прием радиовызова и ответ на него.	104	Дополнительные функции в режиме Connect Plus.....	111
Прием группового вызова и ответ на него.....	104	Напоминание домашнего канала.....	112
Прием частного вызова и ответ на него.....	105		
Прием общего вызова сайта... ..	106		
Прием входящего частного телефонного вызова.....	106		

Отключение звука напоминания домашнего канала.....	112	Выбор типа оповещения о вызове.....	118
Установка нового домашнего канала.....	112	Настройка типа вибрации.....	119
Автоматическое резервирование.....	112	Оповещение с нарастающей громкостью.....	120
Индикаторы режима автоматического резервирования.....	113	Функция оповещения о вызове.....	120
Выполнение и прием вызовов в режиме резервирования.....	114	Ответ на оповещение о вызове.....	120
Возврат к обычному режиму работы.....	115	Создание оповещения о вызове с помощью кнопки доступа одним нажатием.....	120
Сканирование.....	115	Беззвучный режим.....	121
Включение и выключение сканирования.....	115	Включение режима без звука..	121
Ответ на вызов во время сканирования.....	115	Выход из режима без звука.....	122
Общие сведения об операции сканирования.....	116	Работа в экстренном режиме.....	123
Отклик сканирования.....	117	Ответ на экстренный вызов.....	125
Изменение приоритета разговорной группы.....	117	Игнорирование вызова возврата к экстренной связи...	125
Настройки сигналов вызова.....	118	Инициация экстренного вызова.....	126
		Инициация экстренного вызова с последующей голосовой передачей.....	127

Инициация экстренного оповещения.....	128	Обнаружение Bluetooth-устройства и подключение к нему.....	136
Выход из экстренного режима	128	Отключение от Bluetooth-устройства.....	137
Сигналы тревоги "Упавший человек"	129	Перенаправление звука на встроенный динамик радиостанции или Bluetooth-устройство.....	137
Включение и выключение сигналов тревоги "Упавший человек".....	131	Постоянный режим обнаружения Bluetooth.....	138
Сброс сигналов тревоги "Упавший человек".....	131	Использование функции Wi-Fi.....	138
Функция радиомаяка.....	132	Включение или выключение Wi-Fi.....	139
Включение и выключение функции радиомаяка.....	132	Подключение к точке доступа к сети.....	139
Сброс функции радиомаяка....	133	Вспомогательные функции.....	140
Обмен текстовыми сообщениями.....	133	Включение и выключение тональных сигналов или оповещений радиостанции.....	140
Отправка шаблона текстового сообщения с помощью кнопки доступа одним нажатием.....	134	Регулировка уровня мощности.....	140
Конфиденциальность.....	134	Голосовое объявление.....	141
Выполнение зашифрованного (скремблированного) вызова..	135	Настройка функции синтеза речи.....	141
Функция Bluetooth.....	136		

Просмотр уровня заряда аккумулятора.....	142	Выбор канала.....	150
Функция интеллектуального аудио....	142	Вызовы.....	151
Включение и выключение функции подавления акустической обратной связи.....	142	Групповые вызовы.....	151
Включение и выключение функции GNSS.....	143	Выполнение групповых вызовов.....	151
Часть III. Другие системы.....	144	Ответ на групповой вызов.....	152
Кнопка PTT (Push-To-Talk).....	144	Частные вызовы 	153
Программируемые клавиши.....	144	Выполнение индивидуального вызова 	153
Назначаемые функции радиостанции.....	144	Ответ на частный вызов 	154
Назначаемые настройки и дополнительные функции.....	147	Общие вызовы.....	155
Индикаторы состояния.....	147	Выполнение общего вызова....	155
Светодиодные индикаторы.....	147	Прием общего вызова.....	155
Тональные сигналы.....	149	Выборочные вызовы 	156
Индикаторные тональные сигналы.....	149	Выполнение выборочного вызова.....	156
Звуковые сигналы.....	149	Ответ на выборочный вызов 	157
Выбор зон и каналов.....	150	Телефонные вызовы 	157
Выбор зон.....	150	Выполнение телефонного вызова 	158

Ответ на телефонный вызов в режиме частного вызова 	159	Включение/выключение блокировки сайта.....	164
Ответ на телефонный вызов в режиме группового вызова  .	159	Прямая связь.....	164
Ответ на телефонный вызов в режиме общего вызова 	160	Переключение между режимом ретранслятора и режимом прямой связи.....	165
Прекращение радиовызова 	160	Функция мониторинга.....	165
Дополнительные функции.....	161	Мониторинг каналов.....	165
Bluetooth.....	161	Постоянный мониторинг.....	166
Подключение к Bluetooth-устройству.....	162	Включение и выключение функции постоянного мониторинга.....	166
Отключение от Bluetooth-устройства.....	162	Напоминание домашнего канала.....	166
Перенаправление звука на встроенный динамик радиостанции или Bluetooth-устройство.....	163	Отключение звука напоминания домашнего канала.....	166
Постоянный режим обнаружения Bluetooth.....	163	Установка новых домашних каналов.....	166
Многосайтовые элементы управления.....	163	Удаленный мониторинг.....	167
Включение ручного поиска сайтов.....	163	Инициация удаленного мониторинга.....	167
		Списки сканирования.....	168

Сканирование.....	168	Работа в экстренном режиме.....	176
Включение и выключение функции сканирования.....	169	Отправка экстренного сигнала оповещения.....	178
Ответ на передачу во время сканирования.....	169	Отправка экстренного сигнала оповещения с вызовом.....	179
Удаление мешающих каналов	170	Экстренные сигналы оповещения с последующей голосовой передачей.....	180
Восстановление мешающих каналов.....	170	Отправка экстренного сигнала оповещения с последующей голосовой передачей 	181
Многочастотное сканирование 	170	Прием экстренного сигнала оповещения.....	181
Настройки сигналов вызова.....	171	Выход из экстренного режима после получения экстренного сигнала оповещения.....	182
Выбор типа оповещения о вызове.....	171	Возврат в экстренный режим..	182
Настройка типа вибрации.....	173	Выход из экстренного режима	182
Оповещение с нарастающей громкостью.....	173	Функция "Упавший человек"	183
Функция оповещения о вызове.....	173	Включение и выключение функции "Упавший человек"	183
Ответ на оповещение о вызове.....	173	Обмен текстовыми сообщениями.....	184
Выполнение оповещения о вызове.....	174		
Беззвучный режим.....	174		
Включение режима без звука..	175		
Выход из режима без звука.....	175		

Шаблоны текстовых сообщений 	184	Использование функции Wi-Fi.....	190
Отправка шаблона текстового сообщения 	185	Включение или выключение Wi-Fi.....	191
Конфиденциальность 	185	Подключение к точке доступа к сети.....	191
Включение и выключение функции конфиденциальности 	186	Вспомогательные функции.....	192
Запрет ответа.....	186	Просмотр уровня заряда аккумулятора.....	192
Включение/отключение запрета ответа.....	187	Адаптивный список приема 	193
Функция "Одинокий работник".....	187	Включение и выключение функции адаптивного списка приема.....	193
Функции блокировки с паролем.....	188	Синтез речи.....	193
Доступ к радиостанции с использованием пароля.....	188	Настройка функции синтеза речи.....	193
Разблокировка заблокированной радиостанции.....	189	Включение и выключение подавления акустической обратной связи 	194
Система автоматического оповещения 	189	Включение и выключение глобальной навигационной спутниковой системы.....	194
Программирование в эфире 	190	Активация и деактивация тональных сигналов/оповещений радиостанции	194
Запрет передачи.....	190		

Уровни мощности.....	195	КОММУНИКАЦИОННЫЕ ИЗДЕЛИЯ	
Настройка уровней мощности.	195	MOTOROLA SOLUTIONS.....	201
Передача с голосовым управлением	196	I. РАСПРОСТРАНЕНИЕ И ПЕРИОД	
Включение и выключение		ДЕЙСТВИЯ ГАРАНТИИ.....	201
передачи с голосовым		II. ОБЩИЕ ПОЛОЖЕНИЯ.....	202
управлением.....	196	III. ПРАВА СОГЛАСНО	
Включение и выключение		ГОСУДАРСТВЕННЫМ	
функциональной платы.....	197	ЗАКОНОДАТЕЛЬНЫМ НОРМАМ.....	202
Включение и выключение голосового		IV. ГАРАНТИЙНОЕ ОБСЛУЖИВАНИЕ.....	203
объявления.....	197	V. НЕРАСПРОСТРАНЕНИЕ ГАРАНТИИ.....	203
Перенаправление звука на		VI. ПРЕДОСТАВЛЕНИЕ ПАТЕНТОВ И	
встроенный динамик радиостанции		ПРОГРАММНОГО ОБЕСПЕЧЕНИЯ.....	204
или на динамик проводного		VII. РЕГУЛИРУЮЩЕЕ	
аксессуара.....	198	ЗАКОНОДАТЕЛЬСТВО.....	206
Включение и выключение функции			
интеллектуального аудио.....	198		
Включение и выключение функции			
улучшения звучания речи.....	199		
Гарантия на аккумуляторы и зарядные			
устройства.....	200		
Гарантия качества изготовления.....	200		
Гарантия емкости.....	200		
Ограниченная гарантия.....	201		

Важная информация по безопасности

Сведения о безопасности и воздействии излучаемой радиочастотной энергии для портативных приемопередающих радиостанций

ВНИМАНИЕ!

Данная радиостанция предназначена только для профессиональной эксплуатации. Прежде чем использовать ее, ознакомьтесь с буклетом "Сведения о безопасности и воздействии излучаемой радиочастотной энергии для портативных приемопередающих радиостанций". Он содержит важные инструкции по эксплуатации и технике безопасности, а также информацию по воздействию радиочастотной энергии и контролю соответствия применимым стандартам и нормативам.

Данная радиостанция рассчитана на широкое применение. Прежде чем использовать ее, ознакомьтесь с буклетом "Сведения о безопасности и воздействии излучаемой радиочастотной энергии для портативных приемопередающих радиостанций". Он

содержит важные инструкции по эксплуатации и технике безопасности, а также информацию по воздействию радиочастотной энергии и контролю соответствия применимым стандартам и нормативам.

Для ознакомления со списком антенн и других аксессуаров, утвержденных компанией Motorola Solutions, посетите следующий веб-сайт:

Для ознакомления со списком антенн, аккумуляторов и других аксессуаров, утвержденных компанией Motorola Solutions, посетите следующий веб-сайт:

<http://www.motorolasolutions.com>

Версия ПО

Все функции, описанные в следующих разделах, поддерживаются программным обеспечением радиостанции версии **R02.09.00.0000R01.00.00** или более поздней версии.

Для получения дополнительной информации обратитесь к дилеру или системному администратору.

Авторские права

Описанные в данном руководстве изделия Motorola Solutions могут содержать защищенные авторскими правами компьютерные программы Motorola Solutions. Законы США и некоторых других стран обеспечивают определенные эксклюзивные права компании Motorola Solutions в отношении защищенных авторским правом компьютерных программ. В связи с этим любые защищенные авторским правом компьютерные программы Motorola Solutions, содержащиеся в изделиях Motorola Solutions, которые описаны в настоящем документе, запрещается копировать или воспроизводить каким бы то ни было способом без явного письменного разрешения компании Motorola Solutions.

© 2018 Motorola Solutions, Inc. Все права защищены

Запрещается воспроизведение, передача, хранение в поисковых системах или перевод на любой язык, в том числе машинный, любой части настоящего документа в любой форме, любыми средствами и для любых целей без письменного разрешения компании Motorola Solutions, Inc.

Кроме того, приобретение изделий Motorola Solutions не приводит прямо, косвенно, процессуально или каким-

либо иным образом к предоставлению какой-либо лицензии в отношении авторских прав, патентов или запатентованных приложений Motorola Solutions, за исключением обычной неисключительной лицензии на использование без уплаты роялти, которая возникает по закону при продаже продукта.

Отказ от ответственности

Обратите внимание, что определенные функции, оборудование и возможности, описанные в настоящем документе, могут не подходить или не быть лицензированы для использования в определенных системах, а также могут зависеть от характеристик определенного абонентского терминала или конфигурации определенных параметров. Обратитесь к представителю компании Motorola Solutions для получения дополнительной информации.

Товарные знаки

MOTOROLA, MOTO, MOTOROLA SOLUTIONS и логотип в виде стилизованной буквы M являются товарными знаками или зарегистрированными товарными знаками Motorola Trademark Holdings, LLC и используются по лицензии. Все прочие товарные знаки являются собственностью соответствующих владельцев.

Директива по утилизации электрического и электронного оборудования (WEEE) Европейского союза (ЕС)



■ В соответствии с директивой WEEE Европейского союза продукция, поступающая в страны ЕС, должна иметь ярлык со значком перечеркнутой мусорной корзины на продукте (в некоторых случаях — на упаковке).

Согласно директиве WEEE такой ярлык с перечеркнутой мусорной корзиной означает, что покупатели и конечные пользователи в странах ЕС не должны выбрасывать электрическое и электронное оборудование или аксессуары к нему вместе с бытовыми отходами.

Покупатели или конечные пользователи в странах ЕС должны обратиться в местное представительство поставщика оборудования или в центр обслуживания, чтобы получить информацию о пунктах переработки.

Авторские права на компьютерное программное обеспечение

Описанные в данном руководстве изделия Motorola Solutions могут содержать защищенные авторскими правами компьютерные программы Motorola Solutions, хранящиеся на полупроводниковых ЗУ или других носителях. Законы США и некоторых других стран обеспечивают определенные эксклюзивные права компании Motorola Solutions в отношении защищенных авторским правом компьютерных программ, включая, помимо прочего, эксклюзивное право на копирование и воспроизведение в любой форме защищенных авторским правом компьютерных программ. В связи с этим никакие компьютерные программы компании Motorola Solutions, которые содержатся в изделиях Motorola Solutions, описанных в настоящем руководстве, не разрешается копировать, воспроизводить, изменять, подвергать инженерному анализу для создания аналога или распространять каким бы то ни было способом без явного письменного разрешения компании Motorola Solutions. Кроме того, приобретение изделий Motorola Solutions не приведет прямо, косвенно, процессуально или каким-либо иным

образом к передаче лицензии на авторские права, патенты или запатентованные приложения Motorola Solutions, кроме обычной неисключительной лицензии на использование, которая возникает по закону при продаже изделия.

Используемая в этом изделии технология кодирования речи AMBE+2™ защищена правами на интеллектуальную собственность, включая авторские права, а также права на патенты и коммерческую тайну, принадлежащие компании Digital Voice Systems, Inc.

Лицензия на использование данной технологии кодирования речи распространяется только на данное оборудование для связи. Пользователю данной технологии строго запрещается декомпилировать, подвергать инженерному анализу для создания аналога или дизассемблировать объектный код, а также любым другим способом преобразовывать объектный код в читаемую человеком форму.

Номера пат. США: № 5 870 405, № 5 826 222, № 5 754 974, № 5 701 390, № 5 715 365, № 5 649 050, № 5 630 011, № 5 581 656, № 5 517 511, № 5 491 772, № 5 247 579, № 5 226 084 и № 5 195 166.

Меры предосторожности при эксплуатации

Портативная цифровая радиостанция MOTOTRBO соответствует требованиям IP67, что позволяет использовать ее в тяжелых условиях эксплуатации, например при погружении в воду. В данном разделе приводятся меры предосторожности при эксплуатации. Ваша радиостанция соответствует требованиям IP54, что позволяет использовать ее в тяжелых условиях эксплуатации, например при контакте с водой или пылью.



ВНИМАНИЕ!:

Не разбирайте радиостанцию. Разборка может повредить уплотнения и привести к нарушению герметичности радиостанции. Техобслуживание радиостанции должно выполняться только в сервисном центре, оснащенный средствами проверки и замены уплотнений.

- Если радиостанция была погружена в воду, хорошо встряхните ее, чтобы удалить воду из решетки динамика и гнезда микрофона. Вода может ухудшить характеристики звука.

- Если вода попала на область контактов аккумулятора радиостанции, прочистите и высушите контакты аккумулятора и радиостанции перед тем, как присоединять аккумулятор к радиостанции. Оставшаяся вода может вызвать короткое замыкание в радиостанции.
- Если радиостанция была погружена в коррозионную среду (например, в соленую воду), промойте радиостанцию и аккумулятор пресной водой, а затем просушите.
- Для очистки наружных поверхностей радиостанции используйте разбавленный раствор слабого бытового моющего средства и пресную воду (например, чайная ложка моющего средства на 4 литра воды).
- Ни в коем случае не вставляйте какие-либо предметы в отверстие, расположенное в корпусе радиостанции под контактом аккумулятора. Это отверстие служит для выравнивания давления в радиостанции. В противном случае герметичность и водостойкость радиостанции может быть нарушена.
- Ни в коем случае не закрывайте и не блокируйте это отверстие, даже этикеткой.

- Убедитесь, что отверстие не будет контактировать с маслянистыми веществами.
- Радиостанция с правильно прикрепленной антенной может быть погружена в воду на глубину не более 1 метра (3,28 фута) и не дольше, чем на 30 минут. Выход за эти пределы или использование радиостанции без антенны может привести к повреждению радиостанции.
- При очистке радиостанции не направляйте на нее сильную струю воды, т. к. такая струя превысит значение давления на глубине 1 м и может вызвать попадание воды внутрь радиостанции.
- Содержите радиостанцию в чистоте. Для сохранения надлежащей функциональности и производительности необходимо избегать воздействия воды на радиостанцию.
- Для очистки наружных поверхностей радиостанции используйте разбавленный раствор слабого бытового моющего средства и пресную воду (например, чайная ложка моющего средства на 4 литра воды).
- Эти поверхности следует чистить в тех случаях, когда при визуальном осмотре видны следы грязи, жира и/или пятна.

**ВНИМАНИЕ!:**

Воздействие некоторых химических средств и их испарений может повредить пластмассовые части изделия. Не используйте аэрозоли, средства для чистки приемников и другие химические средства.

Введение

В данном руководстве пользователя описаны принципы эксплуатации радиостанций.

Ваш дилер или системный администратор могли внести изменения в настройки вашей радиостанции, исходя из конкретных задач. Для получения дополнительной информации обратитесь к дилеру или системному администратору.

Вы можете получить консультацию дилера или системного администратора по следующим вопросам:

- Была ли ваша радиостанция предварительно запрограммирована на какие-либо конвенциональные каналы?
- Какие кнопки запрограммированы на доступ к другим функциям?
- Какие дополнительные аксессуары могут понадобиться?
- Как лучше всего использовать радиостанцию для максимально эффективной связи?
- Какие процедуры техобслуживания способствуют продлению срока службы радиостанции?

Сведения о значках

В данной публикации для обозначения функций, работающих в конвенциональном аналоговом или конвенциональном цифровом режиме, используются следующие значки.



Указывает на функцию, работающую только в конвенциональном **аналоговом** режиме.



Указывает на функцию, работающую только в конвенциональном **цифровом** режиме.

Функции, доступные **как** в конвенциональном аналоговом, так и в конвенциональном цифровом режиме, значками **не** обозначаются.

Конвенциональные аналоговый и цифровой режимы

Каждый канал радиостанции может быть настроен на работу в конвенциональном аналоговом или конвенциональном цифровом режиме.

При переключении из цифрового режима в аналоговый некоторые функции становятся недоступными.

Некоторые функции радиостанции доступны как в аналоговом, так и в цифровом режиме. Небольшие различия в работе каждой функции **не** отражаются на качестве работы радиостанции.



УВЕДОМЛЕНИЕ:

Радиостанция также переключается между цифровым и аналоговым режимами во время двухрежимного сканирования. Более подробную информацию см. в разделе [Сканирование на стр. 168](#).

IP Site Connect

Эта функция позволяет расширить конвенциональную связь радиостанции за пределы одного сайта, соединяясь с разными доступными сайтами

посредством сети интернет-протокола (IP). Это конвенциональный многосайтовый режим.

Когда радиостанция выходит из зоны доступа одного сайта и попадает в зону доступа другого сайта, она соединяется с ретранслятором нового сайта и может отправлять и принимать вызовы или данные. Эта процедура может выполняться автоматически или вручную в зависимости от настроек радиостанции.

В режиме автоматического поиска сайта при слишком низкой мощности сигнала текущего сайта или невозможности его обнаружить радиостанция сканирует все доступные сайты. Затем она фиксируется на ретрансляторе с самым высоким значением индикатора уровня принимаемого сигнала (RSSI).

В режиме ручного поиска сайта радиостанция ищет следующий доступный сайт из списка роуминга (не обязательно с самым сильным сигналом) и фиксируется на его ретрансляторе.



УВЕДОМЛЕНИЕ:

Для каждого канала может быть активирована либо функция сканирования, либо функция роуминга, но не обе одновременно.

Каналы, для которых активирована эта функция, могут быть включены в определенный список роуминга. Во время автоматического роуминга радиостанция осуществляет поиск каналов в списке роуминга, чтобы определить самый подходящий сайт. В списке роуминга может быть не более 16 каналов (включая выбранный канал).



УВЕДОМЛЕНИЕ:

Пункты списка роуминга нельзя удалять или добавлять вручную. Для получения дополнительной информации обратитесь к дилеру или системному администратору.

Capacity Plus

Capacity Plus — это транкинговая система начального уровня для одного или нескольких сайтов. Односайтовая и многосайтовая динамическая транкинговая связь обеспечивает увеличение емкости и расширение зоны покрытия.

Capacity Plus – односайтовая

Конфигурация "Capacity Plus – односайтовая" — это односайтовая транкинговая конфигурация системы радиосвязи MOTOTRBO с использованием пула

каналов, обеспечивающего связь между сотнями пользователей и поддержку до 254 групп. Эта функция позволяет радиостанции эффективно использовать доступное количество запрограммированных каналов в режиме связи через ретранслятор.

При попытке доступа к функции, неприменимой в рамках системы "Capacity Plus – односайтовая", нажатием программируемой кнопки вы услышите тональный сигнал неуспешного действия.

В радиостанции также имеются функции, доступные в конвенциональном цифровом режиме, а также в режимах IP Site Connect и Capacity Plus. Небольшие различия в работе каждой функции не отражаются на качестве работы радиостанции.

Для получения дополнительной информации о данной конфигурации обратитесь к дилеру или системному администратору.

Capacity Plus – многосайтовая

Конфигурация "Capacity Plus – многосайтовая" — это многоканальная транкинговая конфигурация системы радиосвязи MOTOTRBO, сочетающая в себе лучшие возможности конфигураций Capacity Plus и IP Site Connect.

Конфигурация "Capacity Plus Multi-Site" позволяет расширить транкинговую связь за пределы одного сайта, соединяясь с разными доступными сайтами, связанными посредством IP-сети. Также увеличивается емкость сети благодаря эффективному использованию совокупности доступных запрограммированных каналов, которые поддерживает каждый из доступных сайтов.

Когда радиостанция выходит из зоны доступа одного сайта и попадает в зону доступа другого сайта, она соединяется с ретранслятором нового сайта и может отправлять и принимать вызовы или данные. В зависимости от настроек радиостанции эта процедура может выполняться автоматически или вручную.

Если радиостанция настроена на автоматический режим работы, то при слишком низкой мощности сигнала текущего сайта или невозможности его обнаружить радиостанция сканирует все доступные сайты. Затем радиостанция фиксируется на ретрансляторе с самым высоким индикатором уровня принимаемого сигнала (RSSI).

При ручном поиске сайтов радиостанция выполняет поиск следующего доступного сайта из списка роуминга (не обязательно с самым сильным сигналом) и фиксируется на нем.

Любой канал, на котором активирован режим "Capacity Plus – многосайтовая", можно добавлять в определенный список роуминга. Во время автоматического роуминга радиостанция осуществляет поиск этих каналов, чтобы определить самый подходящий сайт.



УВЕДОМЛЕНИЕ:

Пункты списка роуминга нельзя удалять или добавлять вручную. Для получения дополнительной информации обратитесь к дилеру или системному администратору.

Как и при работе в режиме "Capacity Plus – односайтовая", в меню не отображаются значки функций, неприменимых в режиме "Capacity Plus – многосайтовая". При попытке доступа к функции, неприменимой в рамках системы "Capacity Plus – многосайтовая", нажатием программируемой кнопки вы услышите тональный сигнал неуспешного действия.

Основные операции

В данной главе описываются основные операции по использованию радиостанции.

Зарядка аккумулятора

В качестве источника питания радиостанции используется никель-металл-гидридный (NiMH) или литий-ионный (Li-Ion) аккумулятор.

- Во избежание повреждений и в целях соблюдения условий гарантии заряжайте аккумулятор только при помощи зарядного устройства Motorola Solutions и в точном соответствии с инструкциями, содержащимися в руководстве пользователя зарядного устройства.

Все зарядные устройства предназначены для зарядки только сертифицированных аккумуляторов Motorola Solutions. Зарядка аккумуляторов других типов может быть невозможна. Motorola Solutions рекомендует выключать радиостанцию на время зарядки.

- Во избежание потери данных аккумулятора и для оптимизации его срока службы заряжайте

аккумулятор IMPRES™ с помощью зарядного устройства IMPRES. Гарантия на аккумуляторы IMPRES, заряжаемые только в зарядном устройстве IMPRES, действует на 6 месяцев дольше, чем стандартная гарантия Motorola Solutions на аккумуляторы премиум-класса.

- Чтобы обеспечить оптимальную работу, заряжайте новый аккумулятор в течение 14-16 часов перед первым использованием.

Установка аккумулятора

Для установки аккумулятора в радиостанцию выполните следующие действия.

Данная функция оповещения о несоответствии аккумулятора относится только к аккумуляторам IMPRES и другим аккумуляторам с номером комплекта, запрограммированным в стираемом программируемом постоянном запоминающем устройстве (EPROM).

Если в радиостанцию установлен неправильный аккумулятор, раздается предупреждающий сигнал низкой тональности, светодиодный индикатор мигает красным и функция голосового объявления/синтеза речи воспроизводит сообщение "Неправильный

аккумулятор", если функция голосового объявления/ синтеза речи загружена через CPS.

Сертификация радиостанции аннулируется при установке аккумулятора UL в радиостанцию, сертифицированную по стандарту FM, или наоборот. Радиостанцию можно запрограммировать в CPS на отправку оповещения в случае установки неподходящего аккумулятора. Чтобы узнать запрограммированные настройки радиостанции, обратитесь к дилеру или системному администратору.

- 1 Выровняйте аккумулятор относительно направляющих, расположенных на задней стороне корпуса радиостанции.
- 2 Твердым нажатием передвиньте аккумулятор вверх до защелкивания фиксатора.

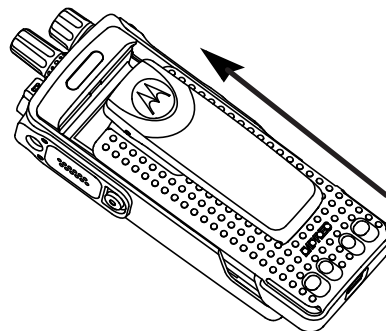

- 3 Переведите фиксатор аккумулятора в запертое положение.
- 4 Чтобы извлечь аккумулятор, выключите радиостанцию. Разблокируйте и удерживайте фиксатор аккумулятора со значком **A**, затем сдвиньте аккумулятор вниз и снимите его с направляющих.

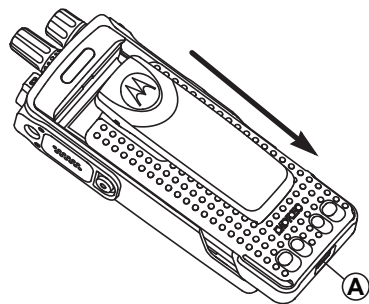

Установка антенны

Для установки антенны на радиостанцию выполните следующие действия.

Убедитесь, что радиостанция выключена.

Установите антенну во входной разъем и поверните по часовой стрелке до упора, чтобы обеспечить лучшую защиту от воды и пыли.

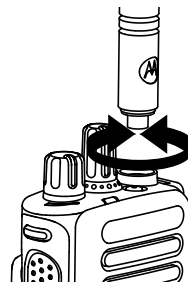

УВЕДОМЛЕНИЕ:

Чтобы снять антенну, поверните ее против часовой стрелки.



ВНИМАНИЕ!:

При необходимости замены антенны используйте только антенны MOTOTRBO. В противном случае возможно повреждение радиостанции.

Установка чехла для переноски

Для установки чехла для переноски радиостанции выполните следующие действия.

- 1 Выровняйте направляющие чехла для переноски с направляющими аккумулятора.

- 2 Нажмите сверху вниз до щелчка.

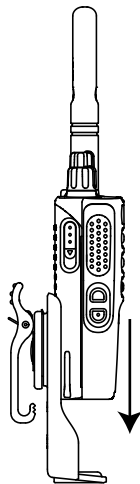

Установка крышки универсального разъема (пылезащитной крышки)

Универсальный разъем находится на корпусе радиостанции со стороны антенны. Он предназначен для подключения к радиостанции аксессуаров

МОТОРВО. Для установки пылезащитной крышки выполните следующие действия.

Когда универсальный разъем не используется, он должен быть закрыт пылезащитной крышкой.

- 1 Вставьте загнутый конец крышки в пазы над универсальным разъемом.
-
- 2 Нажмите на крышку сверху вниз, чтобы пылезащитная крышка правильно вошла в универсальный разъем.

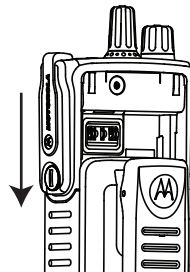

- 3 Закрепите крышку разъема на радиостанции, повернув винт по часовой стрелке.

Очистка крышки универсального разъема (пылезащитной крышки)

Если радиостанция подверглась воздействию воды, перед подключением аксессуара или установкой пылезащитной крышки высушите универсальный разъем. Если радиостанция подверглась воздействию соленой воды или загрязнителей, выполните следующую процедуру чистки.

- 1 Растворите одну столовую ложку мягкого средства для мытья посуды в четырех литрах воды, чтобы приготовить 0,5-процентный раствор.
- 2 Очистите раствором только внешние поверхности радиостанции. Нанесите небольшое количество раствора с помощью жесткой неметаллической щетки с короткой щетиной.
- 3 Тщательно вытрите радиостанцию с помощью мягкой безворсовой ткани. Убедитесь, что поверхность контакта универсального разъема чистая и сухая.

- 4 Нанесите чистящее средство Deoxit Gold или используйте смазочный карандаш (изготовитель CAIG Labs, номер по каталогу G100P) на поверхность контакта универсального разъема.

- 5 Подключите аксессуар к универсальному разъему, чтобы проверить подключение.



УВЕДОМЛЕНИЕ:

Не погружайте радиостанцию в воду. Убедитесь, что излишки чистящего средства не остались на универсальном разъеме, элементах управления или в углублениях.

Очищайте радиостанцию раз в месяц в рамках технического обслуживания. В неблагоприятных условиях, например на нефтехимических предприятиях или в морской среде с большим количеством соли, следует очищать радиостанцию чаще.

Снятие крышки универсального разъема (пылезащитной крышки)

Для снятия пылезащитной крышки с радиостанции выполните следующие действия.

1 Переместите задвижку вниз.

2 Поднимите крышку и передвиньте ее вниз, чтобы она вышла из разъема.

Когда универсальный разъем не используется, он должен быть закрыт пылезащитной крышкой.

Включение питания радиостанции

Для включения питания радиостанции выполните следующие действия.

Поверните регулятор "**Вкл./Выкл./Громкость**" по часовой стрелке до щелчка.

В случае успешного выполнения:

- Прозвучит тональный сигнал.
- Загорится зеленый светодиодный индикатор.

Если функция тональных сигналов/оповещений отключена, при включении питания звукового сигнала не будет.



УВЕДОМЛЕНИЕ:

При первом включении питания после обновления версии программного обеспечения до **R02.07.00.0000** или более поздней обновление встроенного ПО GNSS запускается в течение 20 секунд. После обновления выполняется сброс радиостанции и включение питания. Это обновление встроенного ПО применимо только для портативных моделей, оснащенных новейшим программным и аппаратным обеспечением.

Если питание радиостанции не включается, проверьте аккумулятор. Убедитесь, что он заряжен и правильно установлен. Если питание радиостанции по-прежнему не включается, обратитесь к дилеру.

Выключение питания радиостанции

Для выключения питания радиостанции выполните следующие действия.

Поверните регулятор "**Вкл./Выкл./Громкость**" против часовой стрелки до щелчка.

Регулировка громкости

Для регулировки уровня громкости радиостанции выполните следующие действия.

Выполните одно из следующих действий.

- Поверните **регулятор "Вкл./Выкл./ Громкость"** по часовой стрелке, чтобы повысить уровень громкости.
- Поверните **регулятор "Вкл./Выкл./ Громкость"** против часовой стрелки, чтобы понизить уровень громкости.



УВЕДОМЛЕНИЕ:

Радиостанцию можно запрограммировать на минимальный уровень громкости, чтобы звук нельзя было приглушить ниже запрограммированного уровня. Для получения дополнительной информации обратитесь к дилеру или системному администратору.

Элементы управления радиостанции

В данной главе описываются кнопки и функции, позволяющие управлять радиостанцией.

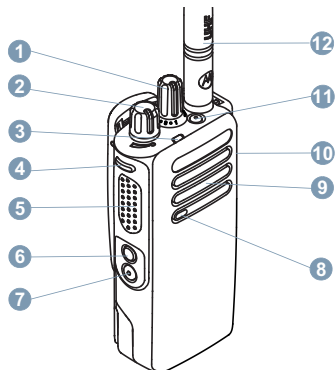

- 1 Ручка выбора каналов
- 2 Регулятор "Вкл./Выкл./Громкость"
- 3 Светодиодный индикатор
- 4 Боковая кнопка 1¹

- 5 Кнопка РТТ (Push-To-Talk)
- 6 Боковая кнопка 2¹
- 7 Боковая кнопка 3¹
- 8 Микрофон
- 9 Динамик
- 10 Универсальный аксессуарный разъем
- 11 Кнопка экстренного режима¹
- 12 Антенна

¹ Эти кнопки являются программируемыми.

Работа в режиме Saracity Max

Saracity Max — это транкинговая система радиосвязи на основе управляющего канала. В данной главе приводится описание функций, доступных пользователям радиостанции.

Кнопка PTT (Push-To-Talk)

Кнопка **PTT** (Push-to-Talk) выполняет две основные задачи.

- Во время вызова кнопка **PTT** позволяет радиостанции выполнять передачу на другие радиостанции, участвующие в вызове. При нажатии кнопки **PTT** активируется микрофон.
- Кнопка **PTT** также служит для выполнения нового вызова, когда не выполняются другие вызовы.

Для передачи голоса выполните длительное нажатие кнопки **PTT**. Для прослушивания отпустите кнопку **PTT**.

Если включен тональный сигнал разрешения разговора, не начинайте говорить, пока не прозвучит короткий тональный сигнал оповещения.

Программируемые клавиши

Программируемые кнопки могут быть запрограммированы дилером для быстрого доступа к определенным функциям радиостанции (в зависимости от продолжительности нажатия кнопки).

Короткое нажатие

Нажатие и быстрое отпускание кнопки.

Длительное нажатие

Продолжительное нажатие запрограммированной кнопки.



УВЕДОМЛЕНИЕ:

См. раздел [Работа в экстренном режиме на стр. 176](#) для получения дополнительной информации о запрограммированной длительности нажатия кнопки **экстренного режима**.

Назначаемые функции радиостанции

Дилер или системный администратор может назначить программируемым кнопкам следующие функции радиостанции.

Перенаправление звука

Перенаправление звука на встроенный динамик радиостанции или на динамик проводного аксессуара.

Уровень заряда аккумулятора

Обозначение уровня заряда аккумулятора с помощью светодиодного индикатора.

Переключатель аудио Bluetooth®

Перенаправление звука на встроенный динамик радиостанции или на внешний Bluetooth-аксессуар.

Подключение к Bluetooth

Выполнение операции поиска и подключения к Bluetooth.

Отключение Bluetooth

Отключение всех текущих Bluetooth-соединений между радиостанцией и всеми Bluetooth-устройствами.

Обнаружение Bluetooth

Переключение радиостанции в режим обнаружения Bluetooth.

Отменить

Завершение выбранных вызовов.

Экстренный режим

Инициирование или отмена экстренного режима связи в зависимости от программных настроек.

Функция интеллектуального аудио

Включение и выключение функции интеллектуального аудио.

Роуминг сайтов в ручном режиме

Включение ручного поиска сайтов.

АРУ микрофона

Включение и выключение автоматической регулировки усиления (АРУ) встроенного микрофона.

Доступ одним нажатием

Непосредственное выполнение предварительно настроенного широковещательного, частного, телефонного или группового вызова, а также отправка оповещения о вызове или шаблона текстового сообщения.

Функциональная плата

Активация и деактивация возможностей функциональной платы для соответствующих каналов.

Окончание звонка

Завершение телефонного вызова.

Конфиденциальность

Включение и выключение функции конфиденциальности.

Сбросить домашний канал

Установка нового домашнего канала.

Заглушить напоминание домашнего канала

Отключение звука напоминания домашнего канала

Информация о сайте

Синтез голосовых сообщений для текущего сайта, если функция голосовых объявлений активирована.

Телеметрическое управление

Управление выходным контактом местной или удаленной радиостанции.

Переключение уровней приоритетов вызовов

Возможность переключения радиостанции в режимы высокого/стандартного приоритета вызова.

Улучшение качества звучания

Включение или выключение функции улучшения звучания речи.

Голосовые объявления вкл/выкл

Включение и выключение функции голосовых объявлений.

Wi-Fi

Включение и выключение Wi-Fi.

Переключение зоны

Переключение между зоной 1 и зоной 2.

Назначаемые настройки и дополнительные функции

Следующие настройки или дополнительные функции радиостанции можно назначить программируемым кнопкам.

Тональные сигналы/оповещения

Включение и выключение всех тональных сигналов и оповещений.

Уровень мощности

Переключение между высоким и низким уровнями мощности передачи.

Индикаторы состояния

В данной главе описываются индикаторы состояния и тональные сигналы, используемые в радиостанции.

Светодиодный индикатор

Светодиодный индикатор отображает рабочее состояние радиостанции.

Мигает красным

Радиостанция не прошла автотестирование при включении питания.

Радиостанция принимает или отправляет передачу в экстренном режиме.

Радиостанция передает сигнал при низком уровне заряда аккумулятора.

Радиостанция перемещена за пределы допустимого диапазона при настройке системы автоматического оповещения.

Режим без звука включен.

Постоянно горит зеленым

Радиостанция включается.

Радиостанция передает сигнал.

При нажатии запрограммированной кнопки **уровня заряда аккумулятора** этот сигнал означает полный заряд аккумулятора.

Радиостанция отправляет оповещение о вызове или выполняет экстренную передачу.

Мигает зеленым

Радиостанция принимает вызов или данные.

Радиостанция получает передачу беспроводного программирования.

Радиостанция выполняет поиск активности в эфире.



УВЕДОМЛЕНИЕ:

В силу особенностей цифрового протокола эта активность может влиять или не влиять на использование запрограммированного канала радиостанции.

Дважды мигает зеленым

Радиостанция принимает зашифрованный вызов или данные.

Постоянно горит желтым

Радиостанция находится в режиме обнаружения Bluetooth.

Обозначает достаточный уровень заряда аккумулятора при нажатии запрограммированной кнопки **уровня заряда аккумулятора**.

Мигает желтым

Радиостанция еще не отреагировала на оповещение о вызове.

Дважды мигает желтым

В радиостанции активирована функция автоматического роуминга.

Радиостанция выполняет активный поиск нового сайта.

Радиостанция еще не отреагировала на оповещение о групповом вызове.

Радиостанция заблокирована.

Тональные сигналы

Ниже приведены тональные сигналы, которые звучат в динамике радиостанции.



Звуковой сигнал высокой тональности



Звуковой сигнал низкой тональности

Звуковые сигналы

Звуковые сигналы выступают в роли звуковых индикаторов, указывая на состояние радиостанции или ее реакцию на полученные данные.



Непрерывный тональный сигнал

Однообразный звук. Звучит до тех пор, пока не будет отключен.



Периодический тональный сигнал

Включается с периодичностью, определяемой настройками радиостанции. Сигнал звучит, прекращается, затем повторяется.



Повторяющийся тональный сигнал

Одиночный тональный сигнал, который повторяется до тех пор, пока не будет отключен пользователем.



Кратковременный тональный сигнал

Звучит один раз в течение периода времени, определяемого настройками радиостанции.

Индикаторные тональные сигналы

Индикаторные тональные сигналы обеспечивают звуковую индикацию состояния радиостанции после выполнения какого-либо действия.



Тональный сигнал успешного действия



Тональный сигнал неуспешного действия

Регистрация

Пользователь может получать различные сообщения, имеющие отношение к регистрации.

Регистрация

Отправка запроса на регистрацию в системе обычно выполняется во время включения, изменения разговорной группы или роуминга сайтов. Если происходит сбой при регистрации радиостанции на сайте, радиостанция автоматически предпринимает попытку роуминга на другой сайт. Радиостанция временно удаляет сайт, если запрос на регистрацию был отправлен из списка роуминга.

Индикатор указывает на то, что радиостанция занята и выполняет поиск сайта для роуминга, или на то, что радиостанция нашла сайт, но ожидает ответ на отправляемые сообщения о регистрации.

Во время регистрации радиостанции звучит тональный сигнал и светодиодный индикатор мигает двойными вспышками желтого цвета, указывая на то, что радиостанция выполняет поиск сайта.

Если индикация сохраняется, пользователь должен изменить местоположение или выполнить роуминг на другой сайт в ручном режиме при наличии такой возможности.

Вне диапазона

Радиостанция находится вне диапазона, если ей не удастся обнаружить сигнал системы или текущего сайта. Как правило, этот индикатор указывает на то, что радиостанция находится за пределами географической зоны радиопокрытия исходящих соединений.

Когда радиостанция находится вне зоны приема, звучит повторяющийся тональный сигнал и светодиодный индикатор мигает красным цветом.

Обратитесь к дилеру или системному администратору, если на радиостанции, находящейся в зоне хорошего радиопокрытия, активирована индикация "вне диапазона".

Сбой присоединения к разговорной группе

Радиостанция предпринимает попытку присоединиться к разговорной группе, указанной для каналов или для положения унифицированной ручки (УКР) во время регистрации.

Находясь в состоянии сбоя присоединения, радиостанция не может совершать или принимать вызовы от разговорной группы, к которой она пытается присоединиться.

Обратитесь к дилеру или системному администратору, если на радиостанции отображается индикация сбоя присоединения.

Регистрация отклонена

Индикаторы отклонения регистрации срабатывают, если запрос на регистрацию в системе не был принят.

Радиостанция не информирует пользователя о конкретной причине отклонения регистрации. Обычно радиостанция получает отказ в регистрации, если оператор системы заблокировал доступ радиостанции к системе.

При отклонении регистрации светодиодный индикатор мигает двойными вспышками желтого цвета, указывая на то, что радиостанция выполняет поиск сайта.

Выбор зон и каналов

В данной главе описываются принципы выбора зон и каналов на радиостанции.

Радиостанцию можно запрограммировать для работы в 250 зонах Capacity Max, каждая из которых может включать до 160 каналов. Для каждой зоны Capacity Max можно назначить до 16 позиций.

Выбор зон

Для выбора нужной зоны выполните следующие действия.

Нажмите запрограммированную кнопку **переключения зоны**.

Прозвучит один из следующих тональных сигналов:

Тональный сигнал успешного действия

Радиостанция в Зоне 2.

Тональный сигнал неуспешного действия

Радиостанция в Зоне 1.



УВЕДОМЛЕНИЕ:

Для всех радиостанций без клавиатуры рекомендуется включить функцию голосовых объявлений для выбора зоны. Функция голосового объявления может быть активирована только в CPS.

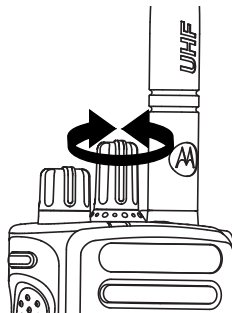

После установки требуемой зоны (если на радиостанции настроено несколько зон) поверните запрограммированную ручку выбора каналов, чтобы выбрать тип вызова.

Выбор типа вызова

Ручка выбора каналов используется, чтобы выбрать тип вызова. В зависимости от программных настроек радиостанции это может быть групповой вызов, широкоэмитательный вызов, общий вызов или частный вызов. При установке ручки выбора каналов в другое положение (которому назначен определенный тип вызова) радиостанция повторно регистрируется в системе Capacity Max. Для регистрации радиостанции будет использован идентификатор разговорной группы, который запрограммирован для нового положения ручки выбора каналов типа вызова.

Поскольку радиостанция не может работать на незапрограммированном канале, установите ручку выбора каналов в положение запрограммированного канала.

Выбор сайта

Сайт обеспечивает покрытие определенной области радиосвязью. В многосайтовой сети радиостанция Capacity Max автоматически выполняет поиск нового сайта, когда мощность сигнала текущего сайта падает до неприемлемого уровня.

Система Capacity Max может поддерживать до 250 сайтов.

Запрос на роуминг

Запрос на роуминг сообщает радиостанции о необходимости поиска другого сайта, даже если уровень сигнала от текущего сайта приемлемый.

Если доступных сайтов не найдено:

- Радиостанция продолжает поиск по списку сайтов.
- Радиостанция вернется на предыдущий сайт, если он все еще доступен.



УВЕДОМЛЕНИЕ:

Эта функция программируется дилером.

Нажмите запрограммированную кнопку **роуминга сайтов в ручном режиме**.

Прозвучит тональный сигнал, оповещающий о том, что радиостанция переключилась на новый сайт.

Включение/выключение блокировки сайта

Когда функция включена, радиостанция осуществляет поиск только текущего сайта. Когда функция

выключена, помимо текущего сайта, радиостанция также выполняет поиск других сайтов.

Нажмите запрограммированную кнопку **блокировки сайта**.

Если функция **блокировки сайта** включена:

- Прозвучит тональный сигнал успешного действия, оповещающий о том, что радиостанция зафиксирована на текущем сайте.

Если функция **блокировки сайта** выключена:

- Прозвучит тональный сигнал неуспешного действия, оповещающий о том, что радиостанция расфиксирована.

Ограничение сайта

В системе Saracity Max администратор радиостанции может решать, какие сетевые сайты может использовать ваша радиостанция.

Для изменения списка разрешенных и запрещенных сайтов радиостанцию не требуется перепрограммировать. При попытке радиостанции

зарегистрироваться на неразрешенном сайте радиостанция получает оповещение об отказе в доступе к сайту. После этого радиостанция продолжит поиск другого сетевого сайта.

При наличии ограничений сайта светодиодный индикатор будет мигать двойными вспышками желтого цвета, указывая на то, что радиостанция выполняет поиск сайта.

Транкинг сайта

Если сайт может связываться с транкинговым контроллером, то это указывает на то, что сайт может работать в режиме транкинга системы.

Если сайту не удастся установить связь с транкинговым контроллером в системе, радиостанция переходит в режим транкинга сайта. В режиме транкинга сайта радиостанция периодически инициирует звуковую и визуальную индикацию в целях информирования пользователя об ограничении доступа к определенным функциям.

Когда радиостанция работает в режиме транкинга сайта, звучит повторяющийся тональный сигнал.

В режиме транкинга сайта радиостанции по-прежнему могут совершать групповые или индивидуальные

голосовые вызовы, а также отправлять текстовые сообщения на другие радиостанции в пределах одного и того же сайта. Консоли для передачи голосовых данных, средства записи журнала, телефонные шлюзы и приложения для работы с данными не могут связываться с радиостанциями на сайте.

После перехода в режим транкинга сайта радиостанция, задействованная в вызовах между несколькими сайтами, может устанавливать связь только с другими радиостанциями в пределах одного и того же сайта. Связь с другими сайтами будет потеряна.



УВЕДОМЛЕНИЕ:

Если радиостанции находятся в зоне покрытия нескольких сайтов и один из сайтов переходит в режим транкинга сайта, радиостанции осуществляют роуминг на другой сайт в пределах зоны покрытия.

Вызовы

В данной главе приводится описание действий для приема, ответа, выполнения и завершения вызовов.

После выбора канала можно выбрать псевдоним или идентификатор абонента или группы с помощью одного из следующих способов.

Запрограммированная кнопка доступа одним нажатием

Этот способ используется только для выполнения групповых, частных и телефонных вызовов.

Кнопке **доступа одним нажатием** можно назначить только один идентификатор, а также запрограммировать для нее короткое или длительное нажатие.

Программируемая кнопка

Этот способ используется только для выполнения телефонных вызовов.

Групповые вызовы

Для получения или выполнения группового вызова радиостанция должна быть сконфигурирована как участник этой группы.

Выполнение групповых вызовов

Для выполнения группового вызова на радиостанции выполните следующие действия.

- 1 Выполните одно из следующих действий.
 - Выберите канал с активным псевдонимом или идентификатором группы. См. [Выбор типа вызова на стр. 41](#).
 - Нажмите запрограммированную кнопку **доступа одним нажатием**.

- 2 Нажмите кнопку **РТТ** для выполнения вызова. Загорится зеленый светодиодный индикатор.

- 3 Выполните одно из следующих действий.
 - Дождитесь окончания тонального сигнала разрешения разговора (если он включен), а затем четко говорите в микрофон.
 - Дождитесь окончания вспомогательного тонального сигнала **РТТ** (если он включен), а затем четко говорите в микрофон.

- 4 Для прослушивания отпустите кнопку **РТТ**. При ответе вызываемой радиостанции загорится зеленый светодиодный индикатор.

- 5 Если включена функция индикации свободного канала, то в момент отпускания кнопки **РТТ** на передающей радиостанции вы услышите короткий тональный сигнал оповещения, уведомляющий о том, что канал свободен и можно отвечать. Нажмите кнопку **РТТ** для ответа на вызов.

Если голосовая активность отсутствует в течение запрограммированного периода времени, вызов будет завершен.

Инициатор вызова может нажать запрограммированную кнопку **отмены**, чтобы завершить групповой вызов.

Ответ на групповой вызов

Для ответа на групповой вызов выполните следующие действия.

При поступлении группового вызова:

- Зеленый светодиодный индикатор начнет мигать.

- Радиостанция активирует звуковые сигналы, и звук входящего вызова прозвучит в динамике радиостанции.

1 Выполните одно из следующих действий.

- Если включена функция индикации свободного канала, то в момент отпускания кнопки **РТТ** на передающей радиостанции вы услышите короткий тональный сигнал оповещения, уведомляющий о том, что канал свободен и можно отвечать. Нажмите кнопку **РТТ** для ответа на вызов.
- Если включена функция прерывания голосовой передачи, нажмите кнопку **РТТ**, чтобы прервать аудиосигнал с передающей радиостанции и освободить канал для того, чтобы вы могли ответить.

Загорится зеленый светодиодный индикатор.

2 Выполните одно из следующих действий.

- Дождитесь окончания тонального сигнала разрешения разговора (если он включен), а затем четко говорите в микрофон.

- Дождитесь окончания вспомогательного тонального сигнала **РТТ** (если он включен), а затем четко говорите в микрофон.
-

3 Для прослушивания отпустите кнопку **РТТ**.

Если голосовая активность отсутствует в течение запрограммированного периода времени, вызов будет завершен.

Широковещательный вызов

Широковещательный вызов — это односторонний голосовой вызов, инициируемый любым пользователем для установки соединения со всей разговорной группой.

Функция широковещательного вызова позволяет осуществлять передачу в разговорной группе только пользователю, инициирующему вызов, при этом возможность ответа на вызов у получателей отсутствует.

Инициатор широковещательного вызова также может завершать вызов. Чтобы выполнить прием вызова от группы пользователей или вызов группы пользователей, необходимо настроить радиостанцию в качестве участника этой группы.

Выполнение широковещательных вызовов

Для выполнения широковещательных вызовов на радиостанции выполните следующие действия.

- 1 Выполните одно из следующих действий.
 - Выберите канал с активным псевдонимом или идентификатором группы. См. [Выбор типа вызова на стр. 41](#).
 - Нажмите запрограммированную кнопку **доступа одним нажатием**.
-

- 2 Нажмите кнопку **РТТ** для выполнения вызова. Загорится зеленый светодиодный индикатор.
-

- 3 Выполните одно из следующих действий.
 - Дождитесь окончания тонального сигнала разрешения разговора (если он включен), а затем четко говорите в микрофон.
 - Дождитесь окончания вспомогательного тонального сигнала **РТТ** (если он включен), а затем четко говорите в микрофон.

Инициатор вызова может нажать запрограммированную кнопку **отмены**, чтобы завершить широковещательный вызов.

Прием широковещательных вызовов

Для приема широковещательных вызовов на радиостанции выполните следующие действия.

При поступлении широковещательного вызова:

- Зеленый светодиодный индикатор начнет мигать.
- Радиостанция активирует звуковые сигналы, и звук входящего вызова прозвучит в динамике радиостанции.



УВЕДОМЛЕНИЕ:

Получатели не могут отвечать во время широковещательного вызова. При нажатии кнопки **РТТ** во время выполнения широковещательного вызова прозвучит кратковременный тональный сигнал запрета ответа.

Частный вызов

Частный вызов — это вызов одной радиостанции другой радиостанцией.

Существует два типа осуществления частного вызова.

- Первый тип вызова называется вызовом с установкой соединения без выхода в эфир (Off Air Call Set-Up, OACSU). Вызовы OACSU выполняются после проверки доступности радиостанции, и установка завершается автоматически.
- Второй тип называется вызовом с полной установкой соединения без выхода в эфир (Full Off Air Call Set-Up, FOACSU). Вызовы FOACSU также выполняются после проверки доступности радиостанции. Однако вызовы FOACSU требуют от пользователя подтверждения совершения вызова,

при этом пользователь может принять или отклонить вызов.

Настройка этого типа вызова осуществляется системным администратором.



УВЕДОМЛЕНИЕ:

Инициатор и получатель вызова могут прервать текущий частный вызов нажатием запрограммированной кнопки **отмены**.

Выполнение индивидуального вызова

Для выполнения частного вызова радиостанция должна быть запрограммирована соответствующим образом. Если эта функция неактивна, то при иницировании вызова вы услышите тональный сигнал неуспешного действия. Для выполнения частного вызова на радиостанции выполните следующие действия. Если целевая радиостанция недоступна, прозвучит короткий тональный сигнал.

- 1 Выполните одно из следующих действий.
 - Выберите канал с активным псевдонимом или идентификатором абонента. См. [Выбор типа вызова на стр. 41](#).

- Нажмите запрограммированную кнопку **доступа одним нажатием**.

-
- 2 Нажмите кнопку **РТТ** для выполнения вызова. Загорится зеленый светодиодный индикатор.

-
- 3 Дождитесь окончания тонального сигнала разрешения разговора (если он включен), а затем четко говорите в микрофон.

-
- 4 Для прослушивания отпустите кнопку **РТТ**.
При ответе вызываемой радиостанции загорится зеленый светодиодный индикатор.

-
- 5 Если голосовая активность отсутствует в течение запрограммированного периода времени, вызов будет завершен. Прозвучит короткий тональный сигнал.

Инициатор и получатель вызова могут прервать текущий частный вызов нажатием запрограммированной кнопки **отмены**.

Выполнение частного вызова с помощью кнопки вызова одним нажатием

Функция вызова одним нажатием позволяет быстро совершать частные вызовы на предварительно заданный псевдоним или идентификатор частного вызова. Для включения этой функции можно назначить короткое нажатие программируемой кнопки или нажатие с удержанием.

Кнопке вызова одним нажатием можно назначить только один псевдоним или идентификатор. Радиостанция поддерживает программирование нескольких кнопок вызова одним нажатием.

- 1 Нажмите запрограммированную кнопку **вызова одним нажатием**, чтобы выполнить частный вызов на предварительно заданный псевдоним или идентификатор.
- 2 Нажмите кнопку **РТТ** для выполнения вызова. Светодиодный индикатор загорится постоянным зеленым цветом.

3 Дождитесь окончания тонального сигнала разрешения разговора (если он включен), а затем четко говорите в микрофон.

4 Для прослушивания отпустите кнопку **РТТ**.

При ответе вызываемой радиостанции светодиодный индикатор начнет мигать зеленым цветом.

Если голосовая активность отсутствует в течение запрограммированного периода времени, вызов будет завершен.

Инициатор и получатель вызова могут прервать текущий частный вызов нажатием запрограммированной кнопки **отмены**.

Прием частных вызовов

Во время приема частных вызовов, настроенных как OACSU:

- Зеленый светодиодный индикатор начнет мигать.
- Радиостанция активирует звуковые сигналы, и звук входящего вызова прозвучит в динамике радиостанции.



УВЕДОМЛЕНИЕ:

В зависимости от настроек радиостанции (OACSU или FOACSU) при ответе на частный вызов от пользователя может потребоваться подтверждение получения вызова.

При использовании конфигурации OACSU радиостанция активирует звуковые сигналы и автоматически устанавливает соединение для приема вызова.

Принятие частных вызовов

Во время приема частных вызовов, настроенных как FOACSU:

- Зеленый светодиодный индикатор начнет мигать.

1 Чтобы принять частный вызов, выполните следующее действие.

- Выберите любую запись и нажмите **РТТ**.

Загорится зеленый светодиодный индикатор.

2 Дождитесь окончания тонального сигнала разрешения разговора (если он включен), а затем четко говорите в микрофон.

3 Для прослушивания отпустите кнопку **РТТ**.

Если голосовая активность отсутствует в течение запрограммированного периода времени, вызов будет завершен.Прозвучит тональный сигнал.



УВЕДОМЛЕНИЕ:

Инициатор и получатель вызова могут прервать текущий частный вызов нажатием или запрограммированной кнопки **отмены**.

Отклонение частных вызовов

Во время приема частных вызовов, настроенных как FOACSU:

- Зеленый светодиодный индикатор начнет мигать.

Чтобы отклонить частный вызов, выполните следующее действие.

- Нажмите запрограммированную кнопку **отмены**.

Общие вызовы

Общий вызов — это вызов с одной радиостанции на все радиостанции на выбранном сайте или все радиостанции группы сайтов в зависимости от конфигурации системы.

Общий вызов используется для передачи важных объявлений, требующих особого внимания пользователей. Пользователи системы не могут ответить на общий вызов.

Saracity Max поддерживает общий вызов сайта и многосайтовый общий вызов. Системный администратор может настроить на радиостанции один или оба типа вызовов.



УВЕДОМЛЕНИЕ:

Абонентские терминалы могут поддерживать общие вызовы по всей системе, но инфраструктура Motorola Solutions не поддерживает такой тип общих вызовов по всей системе.

Выполнение общего вызова

Для выполнения общего вызова радиостанция должна быть запрограммирована соответствующим образом.

Для выполнения общего вызова на радиостанции выполните следующие действия.

- 1 Выберите канал с активным псевдонимом или идентификатором группы общего вызова. См. [Выбор типа вызова на стр. 41](#).

- 2 Нажмите кнопку **РТТ** для выполнения вызова. Загорится зеленый светодиодный индикатор.

- 3 Выполните одно из следующих действий.
 - Дождитесь окончания тонального сигнала разрешения разговора (если он включен), а затем четко говорите в микрофон.
 - Дождитесь окончания вспомогательного тонального сигнала **РТТ** (если он включен), а затем четко говорите в микрофон.

Пользователи канала не могут ответить на общий вызов.

Прием общего вызова

При приеме общего вызова происходит следующее:

- Прозвучит тональный сигнал.

- Зеленый светодиодный индикатор начнет мигать.
- Радиостанция активирует звуковые сигналы, и звук входящего вызова прозвучит в динамике радиостанции.

Если включена функция индикации свободного канала, то в момент отпускания кнопки **РТТ** на передающей радиостанции вы услышите короткий тональный сигнал оповещения, уведомляющий о том, что канал свободен и доступен для использования. Ответ на общий вызов не предусмотрен.



УВЕДОМЛЕНИЕ:

Радиостанция прекратит прием общего вызова, если при поступлении вызова пользователь переключится на другой канал. Во время общего вызова функции запрограммированных кнопок будут недоступны до завершения вызова.

Телефонные вызовы

Телефонный вызов — это вызов телефона с радиостанции или группы радиостанций.

В зависимости от настроек радиостанции могут быть недоступны следующие функции.

- Двухтональный многочастотный тональный сигнал (DTMF)
- Код отмены доступа
- Отображение псевдонима или идентификатора абонента при входящем вызове
- Возможность приема или отклонения телефонного вызова

Для включения функции телефонного вызова необходимо назначить и настроить номера телефонов в системе. Чтобы узнать запрограммированные настройки радиостанции, обратитесь к системному администратору.

Выполнение телефонного вызова

Для выполнения телефонного вызова на радиостанции выполните следующие действия.

При попытке выполнить или завершить телефонный вызов без использования предварительно настроенных кодов доступа и прекращения доступа произойдет сбой, и прозвучит тональный сигнал неуспешного действия.

- 1 Нажмите запрограммированную кнопку **доступа одним нажатием**, чтобы выполнить вызов

предварительно заданного псевдонима или идентификатора.

Если кнопке **доступа одним нажатием** не соответствует ни один из пунктов, прозвучит тональный сигнал неуспешного действия.

В случае успешного выполнения:

- Прозвучит тональный сигнал DMTF.
- Прозвучит тональный сигнал ожидания вызова пользователя телефона.

В случае сбоя:

- Прозвучит тональный сигнал неуспешного действия.
- Телефонный вызов не будет выполнен. Повторите шаг.

2 Нажмите кнопку **РТТ** для выполнения вызова.

3 Для прослушивания отпустите кнопку **РТТ**.

4 Нажмите запрограммированную кнопку **Окончание звонка**, чтобы завершить вызов.

Если соединение было успешно установлено:

- Прозвучит тональный сигнал.

Если соединение не было установлено:

- Прозвучит тональный сигнал неуспешного действия.
- Повторите шаг или подождите, пока пользователь телефона завершит вызов.

Выполнение телефонного вызова с помощью программируемой кнопки

Для выполнения телефонного вызова с помощью программируемой кнопки выполните следующие действия.

- 1** Нажмите запрограммированную кнопку **телефона** для перехода к списку пунктов телефона.
-

2 Нажмите ▲ или ▼ для выбора нужного

псевдонима или идентификатора. Нажмите  для выбора.

Загорится зеленый светодиодный индикатор. На дисплее появится значок **Телефонный вызов**, псевдоним или идентификатор абонента и состояние вызова.

Если соединение было успешно установлено:

- Прозвучит тональный сигнал DTMF.
- Прозвучит тональный сигнал ожидания вызова пользователя телефона.
- На дисплее появится значок **Телефонный вызов**, псевдоним или идентификатор абонента, надпись **Тел. вызов** и состояние вызова.

Если соединение не было установлено:

- Прозвучит тональный сигнал.
- На дисплее появится сообщение **Тел. вызов отказ**.
- На дисплее радиостанции отобразится окно ввода кода доступа. Если код доступа был

предварительно задан в списке контактов, на дисплее появится окно, которое отображалось до выполнения вызова.

3 Для разговора нажмите кнопку **РТТ**. Для прослушивания отпустите кнопку **РТТ**.

4 Чтобы закончить разговор, нажмите клавишу



Если настройка звонка выполнена успешно, прозвучит тональный сигнал и на дисплее появится сообщение **Выз. законч.**

Если звонок не будет успешно завершен, радиостанция вернется к экрану телефонного вызова.

После нажатия кнопки **РТТ** во время отображения экрана контактов телефона прозвучит тональный сигнал, а на дисплее появится сообщение **Нажать ОК для вызова**.

После завершения вызова пользователем телефона прозвучит тональный сигнал, и на дисплее появится сообщение **Тел. выз законч.**

**УВЕДОМЛЕНИЕ:**

Во время осуществления доступа к каналу

нажмите , чтобы отменить вызов, после чего прозвучит тональный сигнал.

При нажатии во время вызова кнопки **доступа одним нажатием**, которой соответствует код отмены доступа, или при вводе во время вызова кода отмены доступа по запросу на ввод дополнительных цифр, радиостанция попытается завершить вызов.

- Радиостанция активирует звуковые сигналы, и звук входящего вызова прозвучит в динамике радиостанции.

Ответ на телефонный вызов в режиме группового вызова

Для ответа на телефонный вызов в режиме группового вызова выполните следующие действия.

При приеме телефонного вызова в режиме группового вызова:

- Зеленый светодиодный индикатор начнет мигать.
- Радиостанция активирует звуковые сигналы, и звук входящего вызова прозвучит в динамике радиостанции.

1 Нажмите кнопку **РТТ** для ответа на вызов.

2 Для прослушивания отпустите кнопку **РТТ**.

3 Если голосовая активность отсутствует в течение запрограммированного периода времени, вызов будет завершен.

Ответ на телефонный вызов в режиме общего вызова

При приеме телефонного вызова в режиме общего вызова, принимающая радиостанция не сможет установить двухстороннюю связь или ответить на вызов. Кроме того, получатель не сможет завершить общий вызов.

- Зеленый светодиодный индикатор начнет мигать.



УВЕДОМЛЕНИЕ:

Радиостанция не может завершить групповой вызов. Пользователь телефона должен завершить вызов самостоятельно. Получатель может только отвечать во время вызова.

Прозвучит короткий тональный сигнал.

Ответ на телефонный вызов в режиме частного вызова

Для ответа на телефонный вызов в режиме частного вызова выполните следующие действия.

При приеме телефонного вызова в режиме частного вызова:

- Зеленый светодиодный индикатор начнет мигать.
- Радиостанция активирует звуковые сигналы, и звук входящего вызова прозвучит в динамике радиостанции.

1 Нажмите кнопку **РТТ** для ответа на вызов.

2 Для прослушивания отпустите кнопку **РТТ**.

- 3 Если голосовая активность отсутствует в течение запрограммированного периода времени, вызов будет завершен.



УВЕДОМЛЕНИЕ:

Радиостанция не может завершить групповой вызов. Пользователь телефона должен завершить вызов самостоятельно. Получатель может только отвечать во время вызова.

Прозвучит короткий тональный сигнал.

Приоритетное прерывание вызова

Функция приоритетного прерывания вызова позволяет радиостанции остановить текущую голосовую передачу и инициировать приоритетную передачу.

С помощью функции приоритетного прерывания вызова система прерывает текущие вызовы в тех случаях, когда транкинговые каналы недоступны.

Вызовы с более высоким приоритетом, например экстренные вызовы или общие вызовы, прерывают текущую передачу, выполняемую радиостанцией, для переключения на вызов с более высоким приоритетом.

При отсутствии доступных радиоканалов экстренный вызов также прерывает общий вызов.

Прерывание голосовой передачи

Функция прерывания голосовой передачи позволяет пользователю останавливать любую текущую голосовую передачу.

Эта функция использует передачу сигнала по обратным каналам для остановки текущей голосовой передачи, если на прерывающей радиостанции настроена функция прерывания голосовой передачи, а передающая радиостанция поддерживает прерывание голосовых вызовов. Прерывающая радиостанция может осуществлять голосовую передачу в адрес участника прекращенного вызова.

Функция прерывания голосовой передачи значительно повышает вероятность выполнения успешной передачи выбранным участникам во время текущего вызова.

Функция прерывания голосовой передачи доступна пользователям, только если она была настроена на радиостанции. Для получения дополнительной информации обратитесь к дилеру или системному администратору.

Включение прерывания голосовой передачи

Для включения функции прерывания голосовой передачи выполните следующие действия.

Чтобы использовать эту функцию, радиостанция должна быть запрограммирована соответствующим образом. Для получения дополнительной информации обратитесь к дилеру или системному администратору.

- 1 Для прерывания передачи во время текущего вызова нажмите кнопку **РТТ**.

Тональный сигнал неуспешного действия будет звучать, пока пользователь не отпустит кнопку **РТТ**.

- 2 Дождитесь подтверждения.

В случае успешного выполнения:

- Прозвучит тональный сигнал успешного действия.

В случае сбоя:

- Прозвучит тональный сигнал неуспешного действия.

3 Выполните одно из следующих действий.

- Дождитесь окончания тонального сигнала разрешения разговора (если он включен), а затем четко говорите в микрофон.
- Дождитесь окончания вспомогательного тонального сигнала **РТТ** (если он включен), а затем четко говорите в микрофон.

Дополнительные функции

В данной главе описываются функции, доступные на радиостанции.

Ваш дилер или системный администратор могли внести изменения в настройки вашей радиостанции, исходя из конкретных задач. Для получения дополнительной информации обратитесь к дилеру или системному администратору.

Постановка вызова в очередь

При отсутствии доступных ресурсов для обработки вызова функция постановки вызова в очередь позволяет поместить запрос на вызов в очередь ожидания доступного ресурса.

После нажатия кнопки **РТТ** прозвучит тональный сигнал постановки вызова в очередь, а на дисплее отобразится сообщение **Выз. в очереди**, оповещающее о том, что радиостанция перешла в состояние постановки вызова в очередь. Кнопку **РТТ** можно отпустить, как только прозвучит тональный сигнал постановки вызова в очередь.

Если соединение установлено успешно, произойдет следующее:

- Зеленый светодиодный индикатор начнет мигать.
- Прозвучит тональный сигнал разрешения разговора, если он включен.
- У пользователя радиостанции будет не более 4 секунд для нажатия кнопки **РТТ**, чтобы начать голосовую передачу.

Если соединение не установлено, произойдет следующее:

- Прозвучит тональный сигнал отклонения вызова.

- Вызов будет прерван и радиостанция выйдет из режима установки соединения.

Приоритетный вызов

Функция приоритетного вызова приостанавливает текущий неприоритетный вызов и принимает вызов с высоким приоритетом, если все каналы заняты.

Если все каналы заняты вызовами с высоким приоритетом, система не приостанавливает ни один из вызовов. При этом поступающий вызов с высоким приоритетом переходит в очередь. Если системе не удастся перенести входящий вызов с высоким приоритетом в очередь, происходит сбой.

Настройки функции приоритетного вызова уже заданы в системе. Чтобы переключиться с нормального режима на режим приоритетных вызовов, нажмите программируемую кнопку. При использовании следующих функций параметры приоритета вызовов автоматически сбрасываются до значений по умолчанию.

- Все голосовые вызовы
- Текстовое сообщение DMR III/текстовое сообщение
- Задание

- Удаленный мониторинг



УВЕДОМЛЕНИЕ:

Чтобы узнать запрограммированные настройки радиостанции, обратитесь к дилеру или системному администратору.

Ниже перечислены типы приоритетных вызовов.

Высокий приоритет

На дисплее радиостанции отображается сообщение След. вызов: **Высок.приоритет.**

В верхней части дисплея радиостанции появится значок **Высокий приоритет вызова.**

Голосовое объявление оповестит о следующем вызове с высоким приоритетом.

Стандартный приоритет

На дисплее радиостанции отображается сообщение След. вызов: **Станд.приоритет.**

Значок **Высокий приоритет вызова** исчезнет.

Голосовое объявление оповестит о следующем вызове с нормальным приоритетом.

Сканирование разговорных групп

Эта функция позволяет радиостанции отслеживать и присоединяться к групповым вызовам, определенным в списке групп приема.

При активации сканирования в строке состояния появляется значок сканирования, а светодиодный индикатор мигает желтым цветом. Звук радиостанции включается для каждого участника из списка группы приема.

Если сканирование отключено, радиостанция не принимает передачи ни от одного участника списка группы приема, кроме общих вызовов и передач выбранной разговорной группы.



УВЕДОМЛЕНИЕ:

Сканирование разговорных групп можно настроить с помощью CPS. Чтобы узнать запрограммированные настройки радиостанции, обратитесь к системному администратору.

Включение и выключение функции сканирования разговорной группы

Для включения или выключения функции сканирования разговорной группы выполните следующие действия.

Нажмите запрограммированную кнопку **сканирования**.

Если сканирование включено:

- Светодиодный индикатор начнет мигать желтым цветом.
- Прозвучит тональный сигнал успешного действия.

Если сканирование выключено:

- Светодиодный индикатор выключится.
- Прозвучит тональный сигнал неуспешного действия.

Список групп приема

Функция списка групп приема позволяет создавать и назначать участников в списке сканирования разговорной группы.

Список можно создать при программировании радиостанции; в него добавляются группы, которые разрешено сканировать. Радиостанция поддерживает не более 16 участников в списке.

**УВЕДОМЛЕНИЕ:**

Список групп приема программируется системным администратором. Для получения дополнительной информации обратитесь к дилеру или системному администратору.

Мониторинг приоритетов

Функция мониторинга приоритетов позволяет радиостанции автоматически принимать передачу от разговорных групп с более высоким приоритетом даже во время обработки другого вызова разговорной группы.

Радиостанция покидает вызов разговорной группы с более низким приоритетом и переключается на вызов разговорной группы с более высоким приоритетом.

**УВЕДОМЛЕНИЕ:**

Доступ к этой функции возможен, только если включена функция сканирования разговорных групп.

Функция мониторинга приоритетов применяется только к участникам из списка группы приема. Существует две приоритетные разговорные группы: "Приоритет 1" (P1) и "Приоритет 2" (P2). Значение P1 соответствует более высокому приоритету, чем P2. В системе Saracity Max

радиостанция принимает передачу в приведенном ниже порядке приоритета:

- 1 Экстренный вызов для разговорной группы P1
- 2 Экстренный вызов для разговорной группы P2
- 3 Экстренный вызов для разговорных групп без приоритета в списке группы приема
- 4 Общий вызов
- 5 Вызов разговорной группы P1
- 6 Вызов разговорной группы P2
- 7 Разговорные группы без приоритета в списке группы приема

**УВЕДОМЛЕНИЕ:**

Эта функция программируется системным администратором. Для получения дополнительной информации обратитесь к дилеру или системному администратору.

Регистрация с несколькими разговорными группами

В системе Saracity Max радиостанцию можно настроить на семь разговорных групп в рамках одного сайта.

Семь из 16 разговорных групп из списка группы приема можно назначить в качестве регистрируемых разговорных групп. Выбранная разговорная группа и приоритетные разговорные группы регистрируются автоматически.



УВЕДОМЛЕНИЕ:

Эта функция программируется системным администратором. Для получения дополнительной информации обратитесь к дилеру или системному администратору.

Ответ

Функция ответа позволяет отвечать на передачу во время сканирования.

Если радиостанция сканирует вызов из списка сканирования выбранной группы, и если во время сканируемого вызова нажата кнопка **РТТ**, работа радиостанции будет зависеть от того, была ли функция ответа включена или отключена во время программирования радиостанции. Для получения дополнительной информации обратитесь к дилеру или системному администратору.

Ответ отключен

Радиостанция оставляет сканируемый вызов и пытается осуществить передачу контакту канала, выбранному в данный момент времени. После того как истечет пауза вызова контакта, выбранного в данный момент, радиостанция вернется на домашний канал и заново запустит таймер паузы сканирования. Радиостанция возобновит групповое сканирование после истечения таймера паузы сканирования.

Ответ включен

Если кнопка **РТТ** нажата во время паузы сканируемого группового вызова, радиостанция попытается осуществить передачу сканируемой группе.



УВЕДОМЛЕНИЕ:

Если при сканировании вызова группы, для которой не назначен канал в текущей выбранной зоне, вызов завершается, то для ответа этой группе необходимо переключиться на соответствующую зону и выбрать канал группы.

Bluetooth

Эта функция позволяет использовать Bluetooth-устройство (аксессуар), соединив его посредством

Bluetooth-подключения с радиостанцией. Радиостанция совместима как с Bluetooth-устройствами Motorola Solutions, так и со стандартными устройствами, имеющимися в массовой продаже.

Дальность связи Bluetooth составляет 10 м (32 фута) при прямой видимости. Линия связи между радиостанцией и Bluetooth-устройством не должна быть ничем заслонена. Для обеспечения высокой надежности Motorola Solutions рекомендует не разносить радиостанцию и аксессуар на большое расстояние.

В приграничных зонах приема сигнала голосовые и тональные сигналы становятся искаженными и ломаными. Чтобы улучшить качество звука, нужно восстановить радиосвязь, приблизив Bluetooth-устройство к радиостанции (в пределах установленной 10-метровой зоны приема). В радиусе 10 м максимальная мощность функции Bluetooth, поддерживаемая радиостанцией, составляет 2,5 мВт (4 дБм).

Радиостанция может поддерживать до трех одновременных Bluetooth-подключений к Bluetooth-устройствам разных типов. Например, это может быть гарнитура, сканер и устройство только с поддержкой

PPT (POD). Несколько соединений с однотипными Bluetooth-устройствами установить нельзя.

Дополнительную информацию о функциональности Bluetooth-устройства можно найти в руководстве пользователя соответствующего Bluetooth-устройства.

Радиостанция подключается к тому Bluetooth-устройству в зоне ее действия, которое обладает самым сильным сигналом, либо к тому, к которому она подключалась во время предыдущей сессии. Не выключайте Bluetooth-устройство и не нажимайте кнопку возврата на главный экран во время обнаружения и соединения, чтобы не отменить операцию.

Подключение к Bluetooth-устройству

Для подключения Bluetooth-устройств выполните следующие действия.

Включите Bluetooth-устройство и переведите его в режим сопряжения.

Нажмите запрограммированную кнопку **подключения к Bluetooth**.

Для выполнения сопряжения с Bluetooth-устройством могут потребоваться

дополнительные действия. Обратитесь к руководству пользователя соответствующего Bluetooth-устройства.

- Прозвучит тональный сигнал.
- Светодиодный индикатор начнет мигать желтым цветом.

Дождитесь подтверждения.

В случае успешного выполнения:

- Прозвучит тональный сигнал успешного действия.

В случае сбоя:

- Прозвучит тональный сигнал неуспешного действия.

Отключение от Bluetooth-устройства

Для отключения Bluetooth-устройства выполните следующие действия.

Нажмите запрограммированную кнопку **отключения Bluetooth**.

После отключения устройства прозвучит тональный сигнал успешного действия.

Перенаправление звука на встроенный динамик радиостанции или Bluetooth-устройство

Для перенаправления звука на внутренний динамик радиостанции или на внешний Bluetooth-аксессуар выполните следующие действия.

Нажмите запрограммированную кнопку **переключателя аудио Bluetooth**.

После перенаправления звука прозвучит тональный сигнал.

Постоянный режим обнаружения Bluetooth

Постоянный режим обнаружения Bluetooth должен быть активирован дилером или системным администратором.

Другие Bluetooth-устройства смогут определять местоположение радиостанции, но не смогут подключаться к ней. Благодаря постоянному режиму обнаружения Bluetooth специализированные устройства могут использовать местоположение

радиостанции при определении местоположения с помощью Bluetooth.

Многосайтовые элементы управления

Эти функции применимы, если конфигурация текущего канала радиосвязи настроена на систему Saracity Max.

Включение ручного поиска сайтов

При низком уровне принимаемого сигнала выполните следующие действия, чтобы включить ручной поиск сайтов для поиска сайта с более высоким уровнем сигнала.

Нажмите запрограммированную кнопку **роуминга сайтов в ручном режиме**.

- Прозвучит тональный сигнал.
- Зеленый светодиодный индикатор начнет мигать.

Если радиостанция найдет новый сайт:

- Прозвучит тональный сигнал успешного действия.

- Светодиодный индикатор выключится.

Если радиостанции не удастся найти новый сайт:

- Прозвучит тональный сигнал неуспешного действия.
- Светодиодный индикатор выключится.

Включение/выключение блокировки сайта

Когда функция включена, радиостанция осуществляет поиск только текущего сайта. Когда функция выключена, помимо текущего сайта, радиостанция также выполняет поиск других сайтов.

Нажмите запрограммированную кнопку **блокировки сайта**.

Если функция **блокировки сайта** включена:

- Прозвучит тональный сигнал успешного действия, оповещающий о том, что радиостанция зафиксирована на текущем сайте.

Если функция **блокировки сайта** выключена:

- Прозвучит тональный сигнал неуспешного действия, оповещающий о том, что радиостанция расфиксирована.

Напоминание домашнего канала

Эта функция обеспечивает напоминание, если радиостанция не настроена на домашний канал в течение определенного периода времени.

Если эта функция включена и радиостанция не настроена на домашний канал в течение определенного периода времени, периодически выполняются следующие действия.

- Воспроизводится тональный сигнал напоминания домашнего канала и объявление.

Отключение звука напоминания домашнего канала

При звуковом сигнале напоминания домашнего канала можно временно отключить его звук.

Нажмите программируемую кнопку **выключения звука напоминания домашнего канала**.

Установка новых домашних каналов

При появлении напоминания домашнего канала можно установить новый домашний канал.

Нажмите программируемую кнопку **сброса домашнего канала**, чтобы установить текущий канал в качестве нового домашнего канала.

Удаленный мониторинг

Данная функция позволяет включать микрофон прослушиваемой радиостанции с помощью псевдонима или идентификатора абонента. Эту функцию можно использовать для дистанционного слежения за звуковой активностью вокруг прослушиваемой радиостанции.

Чтобы использовать данную функцию, ваша радиостанция и прослушиваемая радиостанция должны быть запрограммированы соответствующим образом.

Если инициировано, светодиодный индикатор однократно мигнет зеленым на целевой радиостанции. Функция автоматически прекращает действовать по истечении запрограммированного периода времени, или когда пользователь совершит любую операцию с прослушиваемой радиостанцией.

Инициация удаленного мониторинга

Для инициации удаленного мониторинга выполните следующие действия.

- 1 Нажмите запрограммированную кнопку **удаленного мониторинга**.
-
- 2 Дождитесь подтверждения.

В случае успешного выполнения:

 - Прозвучит тональный сигнал успешного действия.

В случае сбоя:

 - Прозвучит тональный сигнал неуспешного действия.
-

Настройки сигналов вызова

Данная настройка позволяет пользователям радиостанции настраивать конфигурацию вызовов или звуковые сигналы текстовых сообщений.

Выбор типа оповещения о вызове



УВЕДОМЛЕНИЕ:

Программируемая кнопка **типа звонка оповещения** назначается дилером или системным администратором. Чтобы узнать запрограммированные настройки радиостанции, обратитесь к дилеру или системному администратору.

Радиостанцию можно запрограммировать на один предустановленный вибровызов.

Радиостанция подает однократный сигнал вибровызова в случае кратковременного типа тонального сигнала. Радиостанция подает повторяющийся сигнал вибровызова в случае повторяющегося типа звонка. При использовании режима "Звонок и вибрация" радиостанция подаст определенный тип звонка в случае любой входящей передачи (например, оповещение о вызове или сообщение). Он звучит как

тональный сигнал успешного действия или пропущенный вызов.

Для радиостанций с аккумуляторами, которые поддерживают функцию вибрации и которые закреплены на пояском зажиме с функцией вибрации, доступными типами звонка оповещения являются: "Бесшумный", "Звонок", "Вибрация" и "Звонок и вибрация".

Для радиостанций с аккумуляторами, которые не поддерживают функцию вибрации и которые закреплены на пояском зажиме с функцией вибрации, автоматически устанавливается тип звонка оповещения "Звонок". При нажатии запрограммированной кнопки **Тип звонка оповещения** раздается сигнал неудачного действия, означающий, что несколько вариантов типа звонка оповещения отключены.

Чтобы выбрать тип сигнала оповещения, выполните следующее действие.

- Нажмите запрограммированную кнопку **Тип сигнала оповещения**, чтобы включить функцию голосового объявления или синтеза речи, а также указать один из следующих вариантов поведения радиостанции.

- Если выбран вариант "Бесшумный", функция голосового объявления или синтеза речи воспроизводит только **Беззвучный тип звонка оповещения**.
- Если выбран вариант "Только звук", функция голосового объявления или синтеза речи воспроизводит **Тип сигнала оповещения** и радиостанция воспроизводит сигнал звонка.
- Если выбран вариант "Только вибрация", функция голосового объявления или синтеза речи воспроизводит **Тип сигнала оповещения** и радиостанция вибрирует.
- Если выбран вариант "Звонок и вибрация", функция голосового объявления или синтеза речи воспроизводит **Тип сигнала оповещения** и радиостанция воспроизводит сигнал звонка и вибрирует.

Настройка типа вибрации



УВЕДОМЛЕНИЕ:

Программируемая кнопка **типа вибрации** назначается дилером или системным администратором. Чтобы узнать запрограммированные настройки радиостанции, обратитесь к дилеру или системному администратору.

Параметр "Тип вибрации" включен, если к радиостанции с аккумулятором, поддерживающей функцию вибрации, прикреплен поясной зажим с функцией вибрации.

Чтобы настроить тип вибрации, выполните следующее действие.

- Нажмите запрограммированную кнопку **Тип вибрации** для переключения между коротким, средним и длинным вариантами, и радиостанция будет вибрировать соответствующим образом. Функция голосового объявления или синтеза речи воспроизводит **Тип вибрации**.

Оповещение с нарастающей громкостью

Радиостанцию можно запрограммировать на непрерывное оповещение пользователя, когда он не отвечает на радиовывозы. При этом громкость тонального сигнала оповещения постепенно автоматически повышается. Эта функция называется оповещением с нарастающей громкостью.

Функция оповещения о вызове

Функция оповещения о вызове позволяет оповестить пользователя определенной радиостанции о необходимости вызвать вас, когда у него будет такая возможность.

Эта функция включается с помощью запрограммированной кнопки **доступа одним нажатием**.

В Caracity Max функция оповещения о вызове позволяет пользователю радиостанции или диспетчеру отправить оповещение пользователю другой радиостанции с запросом выполнить ответный вызов пользователя вызывающей радиостанции при наличии

такой возможности. Эта функция не задействует голосовую связь.

Функция оповещения о вызове может быть настроена дилером или системным администратором таким образом, чтобы пользователь мог нажать кнопку **РТТ** для выполнения частного вызова и ответа непосредственно инициатору вызова.

Частный вызов OACSU позволяет пользователю отвечать сразу в момент получения вызова, в то время как частный вызов FOACSU требует от пользователя подтверждения получения вызова. Таким образом, OACSU является рекомендуемым типом вызова при использовании функции оповещения о вызове. См. [Частный вызов на стр. 47](#).

Выполнение оповещения о вызове

Для выполнения оповещения о вызове выполните следующие действия.

- 1 Нажмите запрограммированную кнопку **доступа одним нажатием**.
Загорится зеленый светодиодный индикатор.
-

- 2 Дождитесь подтверждения.

При подтверждении получения оповещения о вызове прозвучит тональный сигнал успешного действия.

Если подтверждение оповещения о вызове не получено, прозвучит тональный сигнал неуспешного действия.

Ответ на оповещение о вызове

Для ответа на оповещение о вызове выполните следующие действия.

При получении оповещения о вызове:

- Прозвучит повторяющийся тональный сигнал.
- Светодиодный индикатор начнет мигать желтым цветом.

Нажмите кнопку **РТТ** в течение 4 секунд после получения пейджингового оповещения о вызове, чтобы ответить на частный вызов.

Беззвучный режим

Режим без звука предоставляет пользователю возможность отключить все звуковые уведомления на радиостанции.

После активации беззвучного режима звук всех звуковых уведомлений отключается, кроме функций с высоким уровнем приоритета, например связанные с режимом экстренной связи.

После выхода из беззвучного режима радиостанция может воспроизводить входящие звуковые сигналы и аудиопередачи.



УВЕДОМЛЕНИЕ:

Эта функция приобретается отдельно. Для получения дополнительной информации обратитесь к дилеру или системному администратору.

Включение режима без звука

Для включения режима без звука выполните следующие действия.

Выполните одно из следующих действий.

- Для доступа к этой функции можно использовать программируемую кнопку **режима без звука**.
- Для мгновенного доступа к этой функции переверните радиостанцию вниз экраном.

В зависимости от модели радиостанции функцию переворота вниз экраном можно включить в меню радиостанции или, обратившись к системному администратору. Для получения дополнительной информации обратитесь к дилеру или системному администратору.



ВАЖНО!:

Одновременно пользователь может включить только одну из функций: переворот экраном вниз или сигнализация об отсутствующем работнике (Man Down). Обе функции не могут работать параллельно.



УВЕДОМЛЕНИЕ:

Функция переворота экраном вниз применима только к DP4401e .

При включении режима без звука происходит следующее.

- Прозвучит тональный сигнал успешного действия.

- Светодиодный индикатор красного цвета начинает мигать и продолжает мигать до выхода из режима без звука.
- Звук радиостанции выключается.
- Таймер режима без звук начинает обратный отсчет в зависимости от заданного временного интервала.

Выход из режима без звука

Выход из этого режима выполняется автоматически после окончания таймера режима без звука.

Для выхода из режима без звука вручную можно выполнить следующие действия.

- Нажмите запрограммированную кнопку **режима без звука**.
- Выберите любую запись и нажмите **РТТ**.
- Переверните радиостанцию экраном вверх ненадолго.



УВЕДОМЛЕНИЕ:

Функция переворота экраном вниз применима только к DP4401e.

При отключении режима без звука происходит следующее.

- Прозвучит тональный сигнал неуспешного действия.
- Светодиодный индикатор красного цвета перестает мигать и отключается.
- Звук на радиостанции включается, состояние динамика восстанавливается.
- Если действие таймера не окончено, таймер режима без звука останавливается.



УВЕДОМЛЕНИЕ:

Режим без звука также активируется, если пользователь осуществляет голосовую передачу или переключается на незапрограммированный канал.

Работа в экстренном режиме

Экстренный сигнал оповещения служит для уведомления о чрезвычайных обстоятельствах.

Экстренный сигнал оповещения можно подать в любой момент, при любых обстоятельствах и даже при наличии активности на текущем канале.

В Saracity Max принимающая радиостанция может одновременно поддерживать только один экстренный сигнал оповещения. В случае инициирования второго экстренного сигнала первый сигнал будет отменен.

При получении экстренного сигнала оповещения пользователь может либо удалить сигнал и выйти из списка сигналов, либо ответить на экстренный сигнал оповещения при помощи нажатия кнопки **РТТ** и передачи неэкстренного голосового вызова.

Дилер или системный администратор может установить длительность нажатия запрограммированной кнопки **экстренного режима**, кроме длительного нажатия, которое аналогично для всех кнопок.

Короткое нажатие

Продолжительность – от 0,05 секунды до 0,75 секунды.

Длительное нажатие

Продолжительность – от 1,00 секунды до 3,75 секунды.

За кнопкой **экстренного режима** закреплена функция включения/выключения экстренного режима. Для

получения сведений о назначении кнопки **экстренного режима** обратитесь к дилеру.



УВЕДОМЛЕНИЕ:

Если короткое нажатие кнопки **экстренного режима** назначено для включения экстренного режима, то длительное нажатие кнопки **экстренного режима** назначается для выхода из экстренного режима.

Если длительное нажатие кнопки **экстренного режима** назначено для включения экстренного режима, то короткое нажатие кнопки **экстренного режима** назначается для выхода из экстренного режима.

Данная радиостанция позволяет посылать экстренные сигналы оповещения трех типов.

- Экстренный сигнал оповещения
- Экстренный сигнал оповещения с вызовом
- Экстренный сигнал оповещения с последующей голосовой передачей

Кроме того, каждый сигнал оповещения имеет следующие типы:

Обычный

Передача сигнала оповещения сопровождается звуковой и/или визуальной индикацией.

Беззвучный

Передача сигнала оповещения не сопровождается звуковой или визуальной индикацией. Радиостанция принимает вызов без воспроизведения звука через динамик, пока не завершится передача в режиме *"горячего микрофона"* и пользователь не нажмет кнопку РТТ.

Беззвучный с голосом

Передача сигнала оповещения не сопровождается звуковой или визуальной индикацией, но звук всех входящих вызовов поступает через динамик радиостанции. Если функция *"горячего микрофона"* активирована, звук входящих вызовов поступает через динамик радиостанции после того, как завершается период передачи в режиме *"горячего микрофона"*. Индикация появится только после того, как пользователь нажмет кнопку РТТ.



УВЕДОМЛЕНИЕ:

Только один из указанных экстренных сигналов оповещения может быть назначен запрограммированной кнопке **экстренного режима**.

Отправка экстренного сигнала оповещения

Данная функция позволяет отправлять неголосовой экстренный сигнал оповещения, который инициирует индикацию оповещения для группы радиостанций. Для отправки экстренного сигнала оповещения выполните следующие действия.

Если на радиостанции выбран тип экстренного режима "Бесшумный", во время работы в экстренном режиме радиостанция не будет отображать звуковые или визуальные индикаторы.

- 1 Нажмите запрограммированную кнопку **включения экстренного режима**.
Загорится зеленый светодиодный индикатор.

**УВЕДОМЛЕНИЕ:**

Если данная функция запрограммирована, прозвучит тональный сигнал экстренного поиска. Тональный сигнал не звучит, когда радиостанция выполняет передачу или прием голосовых данных, и отключается при выходе из экстренного режима. Тональный сигнал экстренного поиска может быть запрограммирован дилером или системным администратором.

2 Дождитесь подтверждения.

В случае успешного выполнения:

- Прозвучит тональный сигнал экстренного режима.
- Зеленый светодиодный индикатор начнет мигать.

Если, несмотря на все повторные попытки, отправка экстренного сигнала оповещения не будет выполнена:

- Прозвучит звуковой сигнал низкой тональности.

Радиостанция выйдет из режима экстренного сигнала оповещения.

**УВЕДОМЛЕНИЕ:**

При настройке только экстренного сигнала оповещения процесс экстренной связи состоит только из передачи экстренного сигнала оповещения. Экстренный сигнал прекращается, когда получено подтверждение системы или при использовании всех попыток доступа к каналу.

При работе радиостанции в режиме только экстренного сигнала оповещения отправка экстренного сигнала оповещения не сопровождается голосовым вызовом.

Отправка экстренного сигнала оповещения с вызовом

Данная функция позволяет отправлять экстренный сигнал оповещения с вызовом группе радиостанций или диспетчеру. После подтверждения получения сигнала инфраструктурой группы, эта группа радиостанций сможет поддерживать связь на запрограммированном экстренном канале.

Для выполнения экстренного вызова после передачи экстренного сигнала оповещения на радиостанции должен быть настроен экстренный сигнал оповещения с вызовом.

- 1 Нажмите запрограммированную кнопку **включения экстренного режима**.

Загорится зеленый светодиодный индикатор.



УВЕДОМЛЕНИЕ:

Если данная функция запрограммирована, прозвучит тональный сигнал экстренного поиска. Тональный сигнал не звучит, когда радиостанция выполняет передачу или прием голосовых данных, и отключается при выходе из экстренного режима.

После получения подтверждения экстренного сигнала оповещения:

- Прозвучит тональный сигнал экстренного режима.
- Зеленый светодиодный индикатор начнет мигать.

Если подтверждение экстренного сигнала оповещения не получено:

- Используются все попытки отправки сигнала.

- Прозвучит звуковой сигнал низкой тональности.
- Радиостанция выйдет из режима экстренного сигнала оповещения.

-
- 2 Нажмите кнопку **РТТ** для начала голосовой передачи.

Загорится зеленый светодиодный индикатор.

-
- 3 Выполните одно из следующих действий.

- Дождитесь окончания тонального сигнала разрешения разговора (если он включен), а затем четко говорите в микрофон.
- Дождитесь окончания вспомогательного тонального сигнала **РТТ** (если он включен), а затем четко говорите в микрофон.

-
- 4 Для прослушивания отпустите кнопку **РТТ**.

-
- 5 Если включена функция индикации свободного канала, то в момент отпускания кнопки **РТТ** на передающей радиостанции вы услышите короткий тональный сигнал оповещения, уведомляющий о том, что канал свободен и

можно отвечать. Нажмите кнопку **РТТ** для ответа на вызов.

- 6 Нажмите запрограммированную кнопку **выключения экстренного режима**, чтобы выйти из экстренного режима.



УВЕДОМЛЕНИЕ:

Наличие тонального сигнала разрешения разговора зависит от программных настроек радиостанции. Для получения дополнительной информации о программных настройках экстренного режима радиостанции обратитесь к своему дилеру или системному администратору.

Инициатор экстренного вызова может нажать запрограммированную кнопку **отмены** для завершения текущего экстренного вызова. Радиостанция вернется в режим ожидания вызова.

Отправка экстренного сигнала оповещения с последующей голосовой передачей

Данная функция позволяет отправлять группе радиостанций экстренный сигнал оповещения с последующей голосовой передачей. Микрофон радиостанции активируется автоматически, позволяя поддерживать связь с группой радиостанций без нажатия кнопки **РТТ**. Этот режим работы микрофона называется *"горячий микрофон"*.

Если в радиостанции активирован режим экстренного цикла, то повторы периодов *"горячего микрофона"* и приема выполняются в течение заданного времени. В режиме экстренного цикла принимаемые вызовы звучат в динамике радиостанции.

При нажатии кнопки **РТТ** в течение запрограммированного периода приема прозвучит тональный сигнал запрета, означающий, что нужно отпустить кнопку **РТТ**. Радиостанция проигнорирует нажатие кнопки **РТТ** и останется в экстренном режиме.

При нажатии кнопки **РТТ** в режиме *"горячего микрофона"* и удержании ее нажатой после завершения периода передачи в режиме *"горячего*

микрофона", радиостанция продолжит передачу, пока пользователь не отпустит кнопку **РТТ**.

Если подтверждение экстренного сигнала оповещения не будет получено, радиостанция не будет его повторять и напрямую перейдет в режим *"горячего микрофона"*.



УВЕДОМЛЕНИЕ:

Некоторые аксессуары не поддерживают режим *"горячего микрофона"*. Для получения дополнительной информации обратитесь к дилеру или системному администратору.

Для отправки экстренного сигнала оповещения с последующей голосовой передачей выполните следующие действия.

- 1 Нажмите запрограммированную кнопку **включения экстренного режима**.
Загорится зеленый светодиодный индикатор.

- 2 После того, как прозвучит тональный сигнал экстренного режима, четко говорите в микрофон.
Передача прекращается автоматически в следующих случаях:

- Когда истекает срок циклического повторения режимов *"горячего микрофона"* и приема вызовов (если режим экстренного цикла включен).
- Когда истекает период действия *"горячего микрофона"* (если режим экстренного цикла выключен).

Прием экстренного сигнала оповещения

Принимающая радиостанция может одновременно поддерживать только один экстренный сигнал оповещения. В случае инициирования второго экстренного сигнала первый сигнал будет отменен. Для приема и просмотра экстренного сигнала оповещения выполните следующие действия.

При поступлении экстренного сигнала оповещения:

- Прозвучит тональный сигнал.
- Светодиодный индикатор начнет мигать красным цветом.

**УВЕДОМЛЕНИЕ:**

Радиостанция автоматически подтверждает экстренный сигнал оповещения (если эта опция активирована).

Тональный сигнал можно выключить. Выполните одно из следующих действий.

- Нажмите кнопку **РТТ**, чтобы выполнить вызов группы радиостанций, которая получила экстренный сигнал оповещения.
- Нажмите любую программируемую кнопку.
- Выйдите из экстренного режима.

Сообщение о статусе

С помощью этой функции пользователь может отправлять сообщения состояния на другие радиостанции.

Список быстрых статусов можно настроить с помощью CPS-RM; в него можно добавить максимум 99 статусов.

Максимальная длина каждого сообщения состояния — 16.

Если включена функция "Текст в речь", радиостанция будет уведомлять о получении сообщения состояния звуковым способом.

**УВЕДОМЛЕНИЕ:**

Функцию "Текст в речь" можно настроить с помощью CPS. Чтобы узнать запрограммированные настройки радиостанции, обратитесь к дилеру или системному администратору.

Отправка статусного сообщения

Чтобы отправить сообщение состояния, выполните следующие действия.

Нажмите запрограммированную кнопку **доступа одним нажатием**.

В случае успешного выполнения:

- Прозвучит тональный сигнал успешного действия.
- Светодиодный индикатор выключится.

В случае сбоя:

- Прозвучит тональный сигнал неуспешного действия.
- Светодиодный индикатор выключится.

Обмен текстовыми сообщениями

Радиостанция может принимать данные, например текстовые сообщения, отправленные с другой радиостанции или с помощью приложения для текстовых сообщений.

Существует два типа текстовых сообщений: короткие текстовые сообщения цифровой мобильной радиосвязи (DMR) и текстовые сообщения. Максимальная длина короткого текстового сообщения DMR составляет 23 символа. Максимальная длина текстового сообщения вместе со строкой темы сообщения составляет 280 символов. Строка темы отображается только при получении сообщения, отправленного с помощью приложения электронной почты.



УВЕДОМЛЕНИЕ:

Максимальная длина текстовых сообщений в символах относится только к моделям с программным и аппаратным обеспечением последней версии. Для моделей радиостанций с программным и аппаратным обеспечением устаревших версий максимальная длина текстовых сообщений составляет 140 символов. Для получения дополнительной информации обратитесь к дилеру или системному администратору.

Для арабского языка ввод текста выполняется справа налево.

Шаблоны текстовых сообщений

Радиостанция поддерживает шаблоны текстовых сообщений, запрограммированные дилером.

Отправка шаблона текстового сообщения

Для отправки предустановленного шаблона текстового сообщения для предустановленного псевдонима выполните следующие действия.

1 Нажмите запрограммированную кнопку **доступа одним нажатием**.

2 Дождитесь подтверждения.

В случае успешного выполнения:

- Загорится зеленый светодиодный индикатор.
- Прозвучит тональный сигнал успешного действия.

В случае сбоя:

- Прозвучит тональный сигнал неуспешного действия.
-

это не является обязательным. После активации функции конфиденциальности на канале по-прежнему можно принимать нескремблированные передачи.

Радиостанция поддерживает расширенную конфиденциальность.

Для дескремблирования зашифрованного вызова или данных радиостанция должна быть запрограммирована таким образом, чтобы значение ключа и идентификатор ключа (для конфиденциальности) совпадали со значением ключа и идентификатором ключа передающей радиостанции.

Если при приеме скремблированного вызова значение ключа и идентификатор ключа не совпадают, сигнал не прозвучит (для расширенной конфиденциальности).

По зашифрованному каналу радиостанция может принимать нешифрованные вызовы без скремблирования в зависимости от запрограммированной конфигурации конкретной радиостанции. Кроме того, радиостанция может воспроизводить тональный сигнал предупреждения в зависимости от запрограммированной конфигурации.

Конфиденциальность

Эта функция позволяет предотвратить несанкционированное прослушивание радиообмена на канале. Для этого используется скремблирование с программной реализацией. Сигналинг и идентификация пользователя в сеансе передачи не скремблируются.

Активация функции конфиденциальности является обязательным условием ведения передач со скремблированием на канале, но для приема передач



УВЕДОМЛЕНИЕ:

Эта функция недоступна на каналах диапазона частот гражданской связи, которые находятся на такой же частоте.

Зеленый светодиодный индикатор постоянно горит, когда радиостанция ведет передачу, и быстро мигает, когда радиостанция принимает зашифрованную передачу.



УВЕДОМЛЕНИЕ:

Некоторые модели радиостанций не снабжены функцией конфиденциальности или предлагают другой способ ее реализации. Для получения дополнительной информации обратитесь к дилеру или системному администратору.

Включение и выключение функции конфиденциальности

Для включения или выключения функции конфиденциальности выполните следующие действия.

Нажмите запрограммированную кнопку **конфиденциальности**.

Запрет ответа

С помощью этой функции можно настроить выборочный прием входящих передач радиостанцией.



УВЕДОМЛЕНИЕ:

Эта функция приобретается отдельно. Чтобы узнать запрограммированные настройки радиостанции, обратитесь к дилеру или системному администратору.

Если включено, в ответ на входящие передачи (например, проверка радиостанции, оповещение о вызове, отключение радиостанции, удаленный мониторинг, служба автоматической регистрации (ARS), ответ на частные сообщения и отправка отчетов GNSS о местоположении) радиостанция не инициирует никакие исходящие передачи. Если эта функция включена, радиостанция не может принимать подтвержденные частные вызовы. При этом с радиостанции можно осуществлять передачу в ручном режиме.

Включение/отключение запрета ответа

Для включения или отключения запрета ответа на радиостанции выполните следующие действия.

Нажмите запрограммированную кнопку **запрета ответа**.

В случае успешного выполнения:

- Прозвучит тональный сигнал успешного действия.

В случае сбоя:

- Прозвучит тональный сигнал неуспешного действия.

Временная блокировка/возобновление работы

Данная функция позволяет активировать и деактивировать любую радиостанцию в системе. Например, дилер или системный администратор может деактивировать украденную радиостанцию, чтобы несанкционированный пользователь не смог ей пользоваться, и активировать ее после ее возврата.

Радиостанцию можно деактивировать (временно заблокировать, заглушить) или активировать (возобновить работу) через консоль или с помощью команды, инициированной с другой радиостанции.

После деактивации радиостанция издает отрицательный тональный сигнал.

Если радиостанция заглушена, она не может отправлять инициированные пользователем запросы или получать доступ к каким-либо службам в системе, в которой было выполнено глушение. Однако радиостанция может переключиться на другую систему. Радиостанция будет по-прежнему отправлять отчеты о местоположении GNSS и доступна для удаленного мониторинга даже после глушения/временной блокировки.



УВЕДОМЛЕНИЕ:

Дилер или системный администратор могут деактивировать радиостанцию на постоянной основе. Более подробную информацию см. в разделе [Прекращение работы радиостанции на стр. 84](#).

Прекращение работы радиостанции

Эта функция выполняет роль расширенной меры безопасности для предотвращения несанкционированного доступа к радиостанции.

Функция прекращения работы переводит радиостанцию в нерабочее состояние. Например, дилер или системный администратор может прекратить работу радиостанции в случае ее кражи или утери для предотвращения несанкционированного доступа.



УВЕДОМЛЕНИЕ:

Возобновление работы полностью заблокированной радиостанции выполняется только в сервисном центре Motorola Solutions. Для получения дополнительной информации обратитесь к дилеру или системному администратору.

Функция "Одинокий работник"

Эта функция обеспечивает подачу экстренного сигнала в случае отсутствия активности со стороны пользователя радиостанции (нажатия любой кнопки

или активации переключателя каналов) в течение заданного времени.

По истечении таймера бездействия радиостанция предупреждает пользователя звуковым сигналом.

Если активность со стороны пользователя по-прежнему отсутствует, то по истечении заданного времени радиостанция переходит в экстренное состояние, если это предварительно запрограммировано дилером или системным администратором.

Более подробную информацию см. в разделе [Работа в экстренном режиме на стр. 72](#).



УВЕДОМЛЕНИЕ:

Для получения дополнительной информации обратитесь к дилеру или системному администратору.

Функции блокировки с паролем

Эта функция позволяет ограничивать доступ к радиостанции посредством вывода запроса на ввод пароля при включении устройства.

Доступ к радиостанции с использованием пароля

Для получения доступа к радиостанции с использованием пароля выполните следующие действия.

- 1 Наберите текущий четырехзначный пароль.
 - Введите первую цифру пароля с помощью **ручки выбора каналов**.
 - Нажмите боковую кнопку 1, 2 или 3, чтобы ввести каждый из трех оставшихся символов пароля.

- 2 При вводе последней цифры четырехзначного пароля происходит автоматическая проверка допустимости пароля.

В случае успешного ввода пароля радиостанция включится.

В случае сбоя:

- Прозвучит непрерывный тональный сигнал. Повторите [шаг 1](#).
- После ввода неверного пароля в третий раз радиостанция блокируется. Прозвучит

тональный сигнал. Светодиодный индикатор дважды мигнет желтым цветом. Радиостанция блокируется на 15 минут.



УВЕДОМЛЕНИЕ:

В заблокированном состоянии радиостанция реагирует только на команды регулятора **"Вкл./Выкл./Громкость"**.

Разблокировка заблокированной радиостанции

В заблокированном состоянии радиостанция не принимает вызовы. Для разблокировки заблокированной радиостанции выполните следующие действия.

Выполните одно из следующих действий.

- Если радиостанция включена, подождите 15 минут, и затем повторите шаги в разделе [Доступ к радиостанции с использованием пароля на стр. 85](#), чтобы получить доступ к радиостанции.

- Если радиостанция выключена, включите питание радиостанции. Радиостанция снова начнет отсчет 15 минут до заблокированного состояния. Прозвучит тональный сигнал. Светодиодный индикатор дважды мигнет желтым цветом.
Подождите 15 минут. и затем повторите шаги в разделе [Доступ к радиостанции с использованием пароля на стр. 85](#), чтобы получить доступ к радиостанции.

Программирование в эфире

Ваш дилер может обновлять радиостанцию удаленно с помощью беспроводного программирования (OTA) без необходимости устанавливать физическое соединение с устройством. Кроме того, настройка некоторых параметров также возможна посредством OTA.

Во время выполнения OTA светодиодный индикатор мигает зеленым цветом.

Во время приема радиостанцией большого объема данных:

- Канал становится занятым.

- При нажатии на кнопку **PTT** звучит тональный сигнал неуспешного действия.



УВЕДОМЛЕНИЕ:

После завершения программирования прозвучит тональный сигнал, и будет выполнен перезапуск радиостанции (выключение и повторное включение).

Использование функции Wi-Fi

Эта функция позволяет устанавливать и настраивать подключение к сети Wi-Fi. Wi-Fi поддерживает обновления микропрограммы радиостанции, кодплага и ресурсов, например языковых пакетов и голосовых объявлений.



УВЕДОМЛЕНИЕ:

Данная функция применима только для DP4401e.

Wi-Fi® является зарегистрированным товарным знаком компании Wi-Fi Alliance®.

Радиостанция поддерживает персональные (WEP/WPA/WPA2) и корпоративные (WPA/WPA2) сети Wi-Fi.

Персональная сеть Wi-Fi WEP/WPA/WPA2

Использует для аутентификации заранее заданный общий ключ предварительный ключ (пароль).

Заранее заданный общий ключ можно ввести в меню или с помощью CPS/RM.

Корпоративная сеть Wi-Fi WPA/WPA2

Использует для аутентификации сертификат.

На радиостанции должен быть предварительно конфигурирован сертификат.



УВЕДОМЛЕНИЕ:

Для подключения к корпоративной сети Wi-Fi WPA/WPA2 обратитесь к местному дилеру или системному администратору.

Включение или выключение Wi-Fi

Программируемая кнопка **включения или выключения Wi-Fi** назначается дилером или системным администратором. Чтобы узнать запрограммированные настройки радиостанции, обратитесь к дилеру или системному администратору.

Голосовые оповещения при нажатии на запрограммированную кнопку **включения или отключения Wi-Fi** можно настроить с помощью CPS в

зависимости от пользовательских предпочтений. Для получения дополнительной информации обратитесь к дилеру или системному администратору.

Для включения или отключения Wi-Fi выполните следующее действие.

- Нажмите запрограммированную кнопку **включения или выключения Wi-Fi**. Прозвучит голосовое объявление о включении Wi-Fi или выключении Wi-Fi.

Подключение к точке доступа к сети

При включении Wi-Fi радиостанция выполняет сканирование и подключается к точке доступа к сети.

**УВЕДОМЛЕНИЕ:**

Программируемая кнопка **запроса статуса Wi-Fi** назначается дилером или системным администратором. Голосовые объявления при нажатии на запрограммированную кнопку **запроса состояния подключения Wi-Fi** можно настроить с помощью CPS в зависимости от пользовательских предпочтений. Чтобы узнать запрограммированные настройки радиостанции, обратитесь к дилеру или системному администратору.

Точки доступа к корпоративной сети WPA Wi-Fi предварительно конфигурированы. Чтобы узнать запрограммированные настройки радиостанции, обратитесь к дилеру или системному администратору.

Нажмите запрограммированную кнопку **запроса статуса Wi-Fi**, чтобы получить голосовое объявление о состоянии подключения.

Прозвучит голосовое объявление, если Wi-Fi выключен, Wi-Fi включен, но подключения нет, или если Wi-Fi включен и подключение присутствует.

Проверка состояния подключения Wi-Fi

Чтобы проверить состояние подключения Wi-Fi, выполните следующие действия.

Нажмите запрограммированную кнопку **запроса статуса Wi-Fi**, чтобы получить голосовое объявление о состоянии подключения. Прозвучит голосовое объявление о том, что сеть Wi-Fi выключена, или что Wi-Fi включена, но подключения нет, или что Wi-Fi включена и подключение присутствует.

- Если Wi-Fi выключен, на экране отображается **Wi-Fi выкл.**
- Если радиостанция подключена к сети, на экране отображается **Wi-Fi вкл., подключен.**
- Если Wi-Fi включен, но радиостанция не подключена ни к одной сети, на экране отображается **Wi-Fi вкл., отключен.**

Голосовые оповещения в ответ на запрос состояния подключения Wi-Fi можно настроить с помощью CPS в зависимости от пользовательских предпочтений. Для получения дополнительной информации обратитесь к дилеру или системному администратору.

**УВЕДОМЛЕНИЕ:**

Программируемая кнопка **запроса статуса Wi-Fi** назначается дилером или системным администратором. Чтобы узнать запрограммированные настройки радиостанции, обратитесь к дилеру или системному администратору.

Вспомогательные функции

В данной главе описываются вспомогательные функции, доступные на радиостанции.

Просмотр уровня заряда аккумулятора

Для проверки уровня заряда аккумулятора радиостанции выполните следующие действия.

Нажмите запрограммированную кнопку **уровня заряда аккумулятора**.

Произойдет одно из следующих действий:

- Светодиодный индикатор горит ровным желтым цветом, сообщая о достаточном уровне заряда аккумулятора.

- Светодиодный индикатор горит ровным зеленым цветом, сообщая о максимальном уровне заряда аккумулятора.
- Светодиодный индикатор мигает красным цветом, сообщая о низком уровне заряда аккумулятора.

Синтез речи

Функция синтеза речи может быть активирована только дилером или системным администратором. Если активирована функция синтеза речи, то функция голосового объявления автоматически деактивируется. Если активирована функция голосового объявления, то функция синтеза речи автоматически деактивируется.

Пользователь может настраивать параметры звуковых сигналов.

Настройка функции синтеза речи

Для настройки синтеза речи выполните следующие действия.

Нажмите запрограммированную кнопку **синтеза речи**, чтобы прослушать полученное текстовое сообщение.

Включение и выключение функции подавления акустической обратной связи

Эта функция позволяет снизить акустическую обратную связь при приеме вызовов.

Нажмите запрограммированную кнопку **подавления акустической обратной связи**.

Прозвучит тональный сигнал успешного действия, оповещающий о том, что подавление акустической обратной связи активировано.

Прозвучит тональный сигнал неуспешного действия, оповещающий о том, что подавление акустической обратной связи не удалось активировать.

Включение и выключение глобальной навигационной спутниковой системы

Глобальная навигационная спутниковая система (GNSS) представляет собой спутниковую систему навигации, определяющую точное местоположение радиостанции. GNSS включает систему глобального

позиционирования (GPS) и глобальную навигационную спутниковую систему (GLONASS).



УВЕДОМЛЕНИЕ:

Некоторые модели радиостанций могут быть оснащены GPS и GLONASS. Созвездие GNSS настраивается через CPS. Чтобы узнать запрограммированные настройки радиостанции, обратитесь к дилеру или системному администратору.

Для включения или выключения функции GNSS выполните следующее действие.

- Нажмите запрограммированную кнопку **GNSS**.

Активация и деактивация тональных сигналов/оповещений радиостанции

Вы можете включить или отключить все тональные сигналы и оповещения радиостанции при необходимости, за исключением входящего оповещения экстренного вызова. Для активации или

деактивации тональных сигналов и оповещений радиостанции выполните следующие действия.

Нажмите запрограммированную кнопку **Все тональные сигналы/оповещения**.

В случае успешного выполнения:

- Прозвучит тональный сигнал успешного действия.
- Все тональные сигналы и оповещения включены.

В случае сбоя:

- Прозвучит тональный сигнал неуспешного действия.
- Все тональные сигналы и оповещения выключены.

Уровни мощности

Пользователь может переключать режимы высокой и низкой мощности радиостанции для каждого канала.

Высокий

Данный уровень позволяет поддерживать связь с радиостанциями, находящимися на значительном расстоянии от пользователя.

Низкая

Данный уровень обеспечивает связь с радиостанциями, находящимися на небольшом расстоянии.

Настройка уровней мощности

Для настройки уровней мощности выполните следующие действия.

Нажмите запрограммированную кнопку **уровня мощности**.

В случае успешного выполнения:

- Прозвучит тональный сигнал успешного действия.
- Радиостанция осуществляет передачу в режиме низкой мощности.

В случае сбоя:

- Прозвучит тональный сигнал неуспешного действия.

- Радиостанция осуществляет передачу в режиме высокой мощности.

Включение и выключение функциональной платы

Возможности функциональной платы для каждого канала можно назначать программируемым кнопкам. Для включения или выключения функциональной платы выполните следующие действия.

Нажмите запрограммированную кнопку **функциональной платы**.

Включение и выключение голосового объявления

Эта функция позволяет радиостанции объявлять текущую зону или канал, только что выбранный пользователем, а также нажатие программируемой кнопки.

Параметры звуковых сигналов можно настраивать в соответствии с требованиями пользователя. Для

включения или выключения голосовых объявлений выполните следующие действия.

Нажмите запрограммированную кнопку **голосовых объявлений**.

В случае успешного выполнения:

- Прозвучит тональный сигнал успешного действия.
- Все тональные сигналы и оповещения включены.

В случае сбоя:

- Прозвучит тональный сигнал неуспешного действия.
 - Все тональные сигналы и оповещения выключены.
-

Перенаправление звука на встроенный динамик

радиостанции или на динамик проводного аксессуара

Для перенаправления звука на внутренний динамик радиостанции или на динамик проводного аксессуара выполните следующие действия.

Звук можно направлять на внутренний динамик радиостанции или на динамик проводного аксессуара при выполнении следующих условий:

- К радиостанции подключен проводной аксессуар с динамиком.
- Звук не направлен на внешний Bluetooth-аксессуар.

Нажмите запрограммированную кнопку **перенаправления звука**.

После перенаправления звука прозвучит тональный сигнал.

Выключение питания радиостанции или отключение аксессуара отменяет перенаправление звука на внутренний динамик радиостанции.

Включение и выключение функции интеллектуального аудио

Радиостанция автоматически регулирует громкость звука с учетом фоновых шумов как от стационарных, так и от подвижных источников. Эта функция действует только в режиме приема и не влияет на передаваемый звук. Для включения или выключения функции интеллектуального аудио выполните следующие действия.

Нажмите запрограммированную кнопку **интеллектуального аудио**.



УВЕДОМЛЕНИЕ:

Данная функция не действует во время работы в режиме Bluetooth.

Включение и выключение функции улучшения звучания речи

Данную функцию можно включить при разговоре на языке, в котором содержится много альвеолярных

вибрирующих звуков (например, раскатистая "р"). Для включения или выключения функции улучшения звучания речи выполните следующие действия.

Нажмите запрограммированную кнопку **улучшения звучания речи** для включения или выключения функции.

В случае успешного выполнения:

- Прозвучит тональный сигнал успешного действия.
- Все тональные сигналы и оповещения включены.

В случае сбоя:

- Прозвучит тональный сигнал неуспешного действия.
 - Все тональные сигналы и оповещения выключены.
-

Работа в режиме Connect Plus

Connect Plus — это решение полной транкинговой связи, разработанное на основе технологии DMR. Connect Plus использует выделенный управляющий канал для запросов и назначения каналов. В данной главе приводится описание функций, доступных пользователям радиостанции.

Дополнительные элементы управления радиостанцией в режиме Connect Plus

В данной главе описываются дополнительные способы управления радиостанцией посредством предварительно запрограммированных средств, таких как программируемые клавиши и назначаемые функции радиостанции.

Кнопка PTT (Push-To-Talk)

Кнопка **PTT** на боковой части радиостанции выполняет две основные задачи.

- Во время вызова кнопка **PTT** позволяет радиостанции выполнять передачу на другие радиостанции, участвующие в вызове.

Для передачи голоса нажмите кнопку **PTT** и удерживайте ее. Для прослушивания отпустите кнопку **PTT**.

При нажатии кнопки **PTT** активируется микрофон.

- Кнопка **PTT** также служит для выполнения нового вызова, когда не выполняются другие вызовы (см. раздел [Выполнение радиовызова на стр. 107](#)).

Если активирован тональный сигнал разрешения разговора, не начинайте говорить, пока не прозвучит короткий тональный сигнал оповещения.

Программируемые клавиши

Программируемые кнопки могут быть настроены дилером для быстрого доступа к определенным функциям радиостанции в зависимости от продолжительности нажатия кнопки.

Короткое нажатие

Нажатие и быстрое отпускание кнопки.

Длительное нажатие

Продолжительное нажатие запрограммированной кнопки.



УВЕДОМЛЕНИЕ:

Запрограммированная длительность нажатия кнопки применима ко всем назначаемым функциям и настройкам радиостанции/вспомогательных функций. См. раздел [Работа в экстренном режиме на стр. 123](#) для получения дополнительной информации о запрограммированной длительности нажатия кнопки *экстренного режима*.

Назначаемые функции радиостанции

Включение/выключение радиомаяка

Включение и выключение функции радиомаяка. Необходимо приобрести функцию Connect Plus "Упавший человек".

Сброс радиомаяка

Сброс (отключение) тонального сигнала радиомаяка без отключения функции радиомаяка. Необходимо

приобрести функцию Connect Plus "Упавший человек".

Переключатель аудио Bluetooth®

Перенаправление звука на встроенный динамик радиостанции или на внешний Bluetooth-аксессуар.

Подключение к Bluetooth

Выполнение операции поиска и подключения к Bluetooth.

Отключение Bluetooth

Отключение всех текущих Bluetooth-соединений между радиостанцией и всеми Bluetooth-устройствами.

Обнаружение Bluetooth

Переключение радиостанции в режим обнаружения Bluetooth.

Отмена очереди занятости

Выход из режима очереди занятости при выполнении неэкстренного вызова, находящегося в очереди занятости. Экстренные вызовы, принятые в очередь занятости, невозможно отменить.

Объявление канала

Воспроизведение голосовых объявлений зоны и канала для текущего канала.

Включение/выключение экстренного режима

Инициирование или отмена экстренного режима связи в зависимости от программных настроек.

Функция интеллектуального аудио

Включение и выключение функции интеллектуального аудио.

Включение/выключение сигналов тревоги "Упавший человек"

Включение и выключение всех установленных сигналов тревоги функции "Упавший человек". Необходимо приобрести функцию Connect Plus "Упавший человек".

Сброс сигналов тревоги "Упавший человек"

При нажатии этой кнопки во время воспроизведения тонального сигнала оповещения функции "Упавший человек" тональный сигнал отменяется, а таймеры функции сбрасываются, однако при этом сигналы "Упавший человек" не отключаются. Необходимо приобрести функцию "Упавший человек".

АРУ микрофона вкл/выкл

Включение и выключение автоматической регулировки усиления (АРУ) встроенного микрофона.

Доступ одним нажатием

Непосредственное выполнение предварительно настроенного частного вызова, а также отправка оповещения о вызове, быстрого текстового сообщения или возврат к базовому каналу.

Окончание звонка 

Завершение телефонного вызова.

Конфиденциальность

Включение и выключение функции конфиденциальности.

Сбросить домашний канал

Установка нового домашнего канала.

Тип сигнала

Прямой доступ к настройке типа звонка оповещения.

Запрос на роуминг

Запрос на поиск другого сайта.

Сканирование

Включение и выключение функции сканирования.

Заглушить напоминание домашнего канала

Отключение звука напоминания домашнего канала

Включение/выключение блокировки сайта

Когда функция включена, радиостанция осуществляет поиск только текущего сайта. Когда

функция выключена, помимо текущего сайта, радиостанция также выполняет поиск других сайтов.

Тип вибрации

Настройка типа вибрации.

Голосовые объявления вкл/выкл

Включение и выключение функции голосовых объявлений.

Wi-Fi

Включение и выключение Wi-Fi.

Переключение зоны

Переключение между зоной 1 и зоной 2.

Назначаемые настройки и дополнительные функции

Подавление АФ

Включение и выключение функции подавления акустической обратной связи.

Все тональные сигналы/оповещения

Включение и выключение всех тональных сигналов и оповещений.

Уровень заряда аккумулятора

Обозначение уровня заряда аккумулятора с помощью светодиодного индикатора.

Глобальная навигационная спутниковая система (GNSS)

Включение и выключение спутниковой системы навигации.

Искажение микрофона

Включение и выключение функции управления искажением микрофона.

Уровень мощности

Переключение между высоким и низким уровнями мощности передачи.

Не назначено

Для кнопки еще не назначена функция.

Индикаторы состояния в режиме Connect Plus

Светодиодный индикатор

Светодиодный индикатор отображает рабочее состояние радиостанции.



<p>Мигает красным</p>	<p>Используется неподходящий аккумулятор, или радиостанция ведет передачу при низком заряде аккумулятора, принимает экстренную передачу, не прошла самотестирование при включении питания или была перемещена за пределы допустимого диапазона (при настройке радиостанции с помощью системы автоматического оповещения). Режим без звука включен.</p>
<p>Быстро мигает красным цветом</p>	<p>Радиостанция принимает файл для беспроводной передачи (файл микропрограммы функциональной платы, файл данных сетевой частоты, файл кодплага функциональной платы) или выполняет обновление до новой</p>

	<p>версии файла микропрограммы функциональной платы.</p>
<p>Мигает зеленым и желтым цветом</p>	<p>Радиостанция принимает оповещение о вызове, приняла текстовое сообщение, или активирована функция сканирования.</p>
<p>Постоянно горит желтым цветом</p>	<p>Радиостанция находится в режиме обнаружения Bluetooth. При нажатии программируемой кнопки этот сигнал означает достаточный уровень заряда аккумулятора.</p>
<p>Дважды мигает желтым цветом</p>	<p>Радиостанция выполняет активный поиск нового сайта.</p>
<p>Мигает желтым цветом</p>	<p>Радиостанция принимает оповещение о вызове, или активирована функция сканирования и радиостанция находится в режиме ожидания (сигналы отключены для любой активности).</p>



Постоянно горит зеленым	Радиостанция включается или выполняет передачу. Также оповещает о полном заряде аккумулятора при нажатии запрограммированной кнопки уровня заряда аккумулятора.
Мигает зеленым	Радиостанция включается, принимает вызов или данные.
Дважды мигает зеленым цветом	Радиостанция принимает зашифрованный вызов.

Индикаторные тональные сигналы

Ниже приведены тональные сигналы, которые звучат в динамике радиостанции.



Звуковой сигнал высокой тональности		Звуковой сигнал низкой тональности	
-------------------------------------	---	------------------------------------	---



Индикаторные тональные сигналы обеспечивают звуковую индикацию состояния радиостанции после выполнения какого-либо действия.

	Тональный сигнал успешного действия
	Тональный сигнал неуспешного действия

Тональные сигналы оповещения

Тональные сигналы оповещения выступают в роли звуковых индикаторов, указывая на состояние радиостанции или ее реакцию на полученные данные.

Непрерывный тональный сигнал 	Однообразный звук. Звучит до тех пор, пока не будет отключен.
Периодический тональный сигнал 	Включается с периодичностью, определяемой настройками радиостанции. Сигнал

	звучит, прекращается, затем повторяется.
Повторяющийся тональный сигнал 	Одиночный тональный сигнал, который повторяется до тех пор, пока не будет отключен пользователем.
Кратковременный тональный сигнал 	Звучит только один раз в течение небольшого периода времени, определяемого настройками радиостанции.

Переключение между режимами Connect Plus и режимами, отличными от Connect Plus

Если эта функция запрограммирована дилером или системным администратором, то чтобы переключиться в режим, отличный от Connect Plus, необходимо изменить зону. Узнайте у дилера или системного администратора, запрограммированы ли на вашей

радиостанции зоны, отличные от Connect Plus, и какие функции доступны при работе в этих зонах.

Выполнение и прием вызовов в режиме Connect Plus

В этом разделе приводятся общие принципы работы с радиостанцией и основные функции вызовов, доступных на вашей радиостанции.

Выбор сайта

Сайт обеспечивает покрытие определенной области радиосвязью. Сайт Connect Plus имеет контроллер сайта и до 15 ретрансляторов. В многосайтовой сети радиостанция Connect Plus автоматически выполняет поиск нового сайта, когда мощность сигнала от текущего сайта падает до неприемлемого уровня.

Запрос на роуминг

Запрос на роуминг сообщает радиостанции о необходимости поиска другого сайта, даже если уровень сигнала от текущего сайта приемлемый.

Если доступных сайтов не найдено:

- Радиостанция продолжает поиск по списку сайтов.
- Радиостанция вернется на предыдущий сайт, если он все еще доступен.



УВЕДОМЛЕНИЕ:

Эта функция программируется дилером.

Нажмите запрограммированную кнопку **запроса на роуминг**.

Прозвучит тональный сигнал, оповещающий о том, что радиостанция переключилась на новый сайт.

Включение/выключение блокировки сайта

Когда функция включена, радиостанция осуществляет поиск только текущего сайта. Когда функция

выключена, помимо текущего сайта, радиостанция также выполняет поиск других сайтов.

Нажмите запрограммированную кнопку **блокировки сайта**.

Если функция **блокировки сайта** включена:

- Прозвучит тональный сигнал успешного действия, оповещающий о том, что радиостанция зафиксирована на текущем сайте.

Если функция **блокировки сайта** выключена:

- Прозвучит тональный сигнал неуспешного действия, оповещающий о том, что радиостанция расфиксирована.
-

Выбор зоны

Радиостанцию можно запрограммировать для работы в 16 зонах Connect Plus, и для каждой зоны Connect Plus можно назначить до 16 положений ручки выбора каналов.

Каждое положение ручки можно назначить для выполнения одного из типов вызова:

- Групповой вызов
- Мультигрупповой вызов
- Общий вызов сайта
- Частный вызов

Для доступа к функции зоны выполните следующие действия: Нажмите запрограммированную кнопку **переключения зоны**.

Использование нескольких сетей

Если радиостанция запрограммирована на использование нескольких сетей Connect Plus, то для выбора другой сети необходимо переключиться на зону Connect Plus, которая назначена необходимой сети. Зоны назначаются сетям дилером во время программирования радиостанции.

Выбор типа вызова

Ручка выбора каналов используется, чтобы выбрать тип вызова. В зависимости от программных настроек радиостанции это может быть групповой,

мультигрупповой, общий вызов сайта или частный вызов. При установке ручки выбора каналов в другое положение (которому назначен определенный тип вызова) радиостанция повторно регистрируется на сайте Connect Plus. Для регистрации радиостанции будет использован идентификатор регистрации группы, который запрограммирован для нового положения ручки выбора каналов типа вызова.

При выборе положения, которому не назначен тип вызова, прозвучит непрерывный тональный сигнал. Поскольку радиостанция не может работать на незапрограммированном канале, установите ручку выбора каналов в положение запрограммированного канала.

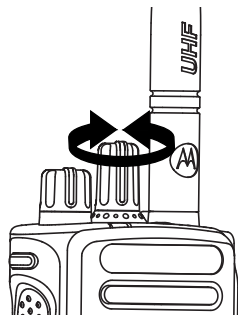

После установки требуемой зоны (если на радиостанции настроено несколько зон) поверните запрограммированную ручку выбора каналов, чтобы выбрать тип вызова.



УВЕДОМЛЕНИЕ:

Светодиодный индикатор постоянно горит зеленым цветом, когда радиостанция ведет передачу, и мигает двойными вспышками зеленого цвета, когда радиостанция принимает зашифрованный вызов. Для дескрипирования зашифрованного вызова секретный ключ радиостанции ИЛИ значение ключа и идентификатор ключа (которые программируются дилером) должны совпадать с соответствующими параметрами передающей радиостанции (радиостанции, от которой вы принимаете вызов).

Более подробную информацию см. в разделе [Конфиденциальность на стр. 134](#).

Прием радиовызова и ответ на него

Когда канал, идентификатор абонента или тип вызова заданы, это означает, что радиостанция готова к приему вызовов.

Светодиодный индикатор постоянно горит зеленым цветом, когда радиостанция ведет передачу, и мигает зеленым цветом, когда радиостанция ведет прием.

Прием группового вызова и ответ на него

Чтобы выполнить прием вызова от группы пользователей, необходимо настроить радиостанцию в качестве участника этой группы.

Светодиодный индикатор мигает зеленым цветом. Радиостанция активирует звуковые сигналы, и звук входящего вызова прозвучит в динамике радиостанции.

- 1 Держите радиостанцию вертикально на расстоянии примерно 2,5–5 см (1-2 дюйма) от рта.

Светодиодный индикатор загорится постоянным зеленым цветом.

- 2 Дождитесь окончания тонального сигнала разрешения разговора (если он включен), а затем четко говорите в микрофон.
-

- 3 Для прослушивания отпустите кнопку **РТТ**.

Если голосовая активность отсутствует в течение запрограммированного периода времени, вызов будет завершен.



УВЕДОМЛЕНИЕ:

Для получения подробной информации о выполнении группового вызова см. раздел [Выполнение группового вызова на стр. 108](#).

Прием частного вызова и ответ на него

Частный вызов — это вызов одной радиостанции другой радиостанцией.

При поступлении частного вызова светодиодный индикатор начнет мигать зеленым цветом.

Радиостанция активирует звуковые сигналы, и звук входящего вызова прозвучит в динамике радиостанции.

- 1 Держите радиостанцию вертикально на расстоянии примерно 2,5–5 см (1-2 дюйма) от рта.
-

- 2 Нажмите кнопку **РТТ** для ответа на вызов.

Светодиодный индикатор загорится постоянным зеленым цветом.

- 3 Дождитесь окончания тонального сигнала разрешения разговора (если он включен), а затем четко говорите в микрофон.
-

- 4 Для прослушивания отпустите кнопку **РТТ**.
-

Если голосовая активность отсутствует в течение запрограммированного периода времени, вызов будет завершен.

Прозвучит короткий тональный сигнал.

Подробнее о выполнении частного вызова см. раздел [Выполнение частного вызова на стр. 109](#).

Прием общего вызова сайта

Общий вызов сайта — это вызов, отправляемый одной радиостанцией всем радиостанциям на данном сайте. Он используется для передачи важных объявлений, требующих особого внимания пользователей.

При поступлении общего вызова сайта прозвучит тональный сигнал, и светодиодный индикатор начнет мигать зеленым цветом.

Радиостанция активирует звуковые сигналы, и звук входящего вызова прозвучит в динамике радиостанции.

Общий вызов сайта заканчивается без установленного периода ожидания.

Ответ на общий вызов сайта не предусмотрен.



УВЕДОМЛЕНИЕ:

Радиостанция прекратит прием общего вызова сайта, если при поступлении вызова пользователь переключится на другой канал. Во время общего вызова сайта функции программируемых кнопок будут недоступны до завершения вызова.

Прием входящего частного телефонного вызова

При поступлении входящего частного телефонного вызова светодиодный индикатор начнет мигать зеленым цветом. Радиостанция активирует звуковые сигналы, и звук входящего частного телефонного вызова прозвучит в динамике радиостанции.

- 1 Нажмите и удерживайте кнопку **РТТ**, чтобы ответить на вызов и начать разговор. Для прослушивания отпустите кнопку **РТТ**.
- 2 Нажмите запрограммированную кнопку **выхода из режима телефона**, чтобы завершить вызов. Прозвучит короткий тональный сигнал.

Получение входящего телефонного группового вызова

При получении входящего телефонного группового вызова светодиодный индикатор начнет мигать зеленым цветом. Радиостанция активирует звуковые сигналы, и звук входящего группового вызова прозвучит в динамике радиостанции.

Нажмите кнопку **РТТ** для разговора и отпустите ее для прослушивания.

Входящий телефонный мультигрупповой вызов

При получении входящего телефонного мультигруппового вызова светодиодный индикатор начнет мигать зеленым цветом. Радиостанция активирует звуковые сигналы, и звук входящего мультигруппового вызова прозвучит в динамике радиостанции.

Выполнение радиовызова

Выбрав канал, вы можете выбрать псевдоним или идентификатор абонента, либо псевдоним или идентификатор группы с помощью следующих средств.

- Ручка выбора каналов.
- Запрограммированная кнопка **доступа одним нажатием** — функция доступа одним нажатием позволяет легко выполнить частный вызов на предварительно заданный идентификатор. Для включения этой функции можно назначить короткое нажатие программируемой кнопки или нажатие с удержанием. Кнопке **вызова одним нажатием** можно назначить только один идентификатор. Радиостанция поддерживает программирование нескольких кнопок **доступа одним нажатием**.



УВЕДОМЛЕНИЕ:

Для выполнения зашифрованной передачи в радиостанции должна быть активирована функция конфиденциальности для выбранного канала. Расшифровать сообщение смогут только целевые радиостанции, у которых значение ключа и идентификатор ключа совпадают с соответствующими параметрами вашей радиостанции.

Более подробную информацию см. в разделе [Конфиденциальность на стр. 134](#).

Выполнение вызова

Данная функция позволяет пользователям радиостанции выполнять различные типы вызовов: групповой вызов, частный вызов, общий вызов сайта, мультигрупповой вызов.

Выполнение группового вызова

Для выполнения вызова группы пользователей необходимо, чтобы радиостанция была сконфигурирована как участник этой группы.

- 1 Выберите канал с активным псевдонимом или идентификатором группы. См. [Выбор типа вызова на стр. 103](#).
- 2 Держите радиостанцию вертикально на расстоянии примерно 2,5–5 см (1-2 дюйма) от рта.
- 3 Нажмите кнопку **РТТ** для выполнения вызова. Светодиодный индикатор загорится постоянным.
- 4 Дождитесь окончания тонального сигнала разрешения разговора (если он включен), а затем четко говорите в микрофон.
- 5 Для прослушивания отпустите кнопку **РТТ**. При ответе вызываемой радиостанции начнет мигать зеленый светодиодный индикатор. Если голосовая активность отсутствует в течение запрограммированного периода времени, вызов будет завершен.

Выполнение частного вызова

Радиостанция может принимать и/или отвечать на частные вызовы, выполняемые отдельными авторизованными радиостанциями, но для выполнения частного вызова радиостанция должна быть соответствующим образом запрограммирована.

Если эта функция не активирована, то при попытке выполнить частный вызов с помощью **кнопки доступа одним нажатием**, прозвучит тональный сигнал неуспешного действия.

Для связи с отдельными радиостанциями используйте шаблоны быстрых текстовых сообщений или оповещения о вызове. Для получения дополнительной информации см. раздел [Обмен текстовыми сообщениями на стр. 80](#) или [Функция оповещения о вызове на стр. 120](#).

- 1 Выполните одно из следующих действий.
 - Выберите канал с активным псевдонимом или идентификатором абонента. См. [Выбор типа вызова на стр. 103](#).
 - Нажмите запрограммированную кнопку **доступа одним нажатием**.
-

- 2 Держите радиостанцию вертикально на расстоянии примерно 2,5–5 см (1-2 дюйма) от рта.

- 3 Нажмите кнопку **РТТ** для выполнения вызова. Светодиодный индикатор загорится постоянным зеленым цветом.

- 4 Дождитесь окончания тонального сигнала разрешения разговора (если он включен), а затем четко говорите в микрофон.

- 5 Для прослушивания отпустите кнопку **РТТ**.
При ответе вызываемой радиостанции начнет мигать зеленый светодиодный индикатор.
Если голосовая активность отсутствует в течение запрограммированного периода времени, вызов будет завершен. Прозвучит короткий тональный сигнал.

Выполнение общего вызова сайта

Эта функция позволяет вызвать всех пользователей, работающих на данном сайте и не участвующих в

данный момент в другом вызове. Чтобы использовать эту функцию, радиостанция должна быть запрограммирована соответствующим образом.

Пользователи канала/сайта не могут ответить на общий вызов сайта.

- 1 Выберите канал с активным псевдонимом группы общего вызова сайта. См. [Выбор типа вызова на стр. 103](#).

- 2 Держите радиостанцию вертикально на расстоянии примерно 2,5–5 см (1-2 дюйма) от рта.

- 3 Нажмите кнопку **РТТ** для выполнения вызова. Светодиодный индикатор загорится постоянным зеленым цветом.

- 4 Дождитесь окончания тонального сигнала разрешения разговора (если он включен), а затем четко говорите в микрофон.

Выполнение мультигруппового вызова

Эта функция позволяет вызвать всех пользователей в нескольких группах. Чтобы использовать эту функцию, радиостанция должна быть запрограммирована соответствующим образом.



УВЕДОМЛЕНИЕ:

Ответ пользователей на мультигрупповой вызов не предусмотрен.

- 1 Поворачивайте ручку выбора каналов, чтобы выбрать псевдоним или идентификатор мультигруппы.

- 2 Нажмите кнопку **РТТ** для выполнения вызова. Светодиодный индикатор загорится постоянным зеленым цветом. Дождитесь окончания тонального сигнала разрешения разговора (если он включен), а затем четко говорите в микрофон.

Выполнение частного вызова с помощью кнопки вызова одним нажатием

Функция вызова одним нажатием позволяет быстро совершать частные вызовы на предварительно заданный псевдоним или идентификатор частного вызова. Для включения этой функции можно назначить короткое нажатие программируемой кнопки или нажатие с удержанием.

Кнопке вызова одним нажатием можно назначить ТОЛЬКО один псевдоним или идентификатор. Радиостанция поддерживает программирование нескольких кнопок вызова одним нажатием.

- 1 Нажмите запрограммированную кнопку **вызова одним нажатием**, чтобы выполнить частный вызов на предварительно заданный псевдоним или идентификатор.
- 2 Держите радиостанцию вертикально на расстоянии примерно 2,5–5 см (1-2 дюйма) от рта.

- 3 Нажмите кнопку **РТТ** для выполнения вызова. Светодиодный индикатор загорится постоянным зеленым цветом.

-
- 4 Дождитесь окончания тонального сигнала разрешения разговора (если он включен), а затем четко говорите в микрофон.

-
- 5 Для прослушивания отпустите кнопку **РТТ**.

При ответе вызываемой радиостанции светодиодный индикатор начнет мигать зеленым цветом.

Если голосовая активность отсутствует в течение запрограммированного периода времени, вызов будет завершен.

Дополнительные функции в режиме Connect Plus

В данной главе описываются функции, доступные на радиостанции.

Напоминание домашнего канала

Эта функция обеспечивает напоминание, если радиостанция не настроена на домашний канал в течение определенного периода времени.

Если эта функция включена с помощью CPS, когда радиостанция не настроена на домашний канал в течение определенного периода времени, периодически воспроизводятся тональный сигнал напоминания домашнего канала и звук оповещения.

При появлении напоминания можно выполнить одно из следующих действий:

- вернуться на домашний канал;
- временно отключить звук напоминания с помощью программируемой кнопки;
- установить новый домашний канал с помощью программируемой кнопки.

Отключение звука напоминания домашнего канала

При появлении напоминания домашнего канала можно временно отключить его звук, выполнив следующие действия.

Нажмите программируемую кнопку **выключения звука напоминания домашнего канала**.

Установка нового домашнего канала

При появлении напоминания домашнего канала можно установить новый домашний канал следующим способом.

- Нажмите программируемую кнопку **сброса домашнего канала**.

Автоматическое резервирование

Автоматическое резервирование — это системная функция, которая позволяет совершать и принимать неэкстренные вызовы от выбранного группового контакта в случае определенных сбоев системы Connect Plus.

При возникновении одного из таких сбоев радиостанция выполняет поиск другого сайта Connect Plus. При этом радиостанция может найти работающий сайт Connect Plus или резервный канал (если на радиостанции активирована функция автоматического резервирования). Резервный канал — это ретранслятор, который является частью системы работающего сайта Connect Plus, но в настоящее время не может взаимодействовать со своим контроллером сайта или сетью Connect Plus. В режиме резервирования этот ретранслятор функционирует как один цифровой ретранслятор. В режиме автоматического резервирования поддерживаются только неэкстренные групповые вызовы. Другие типы вызовов в режиме резервирования не поддерживаются.

мультигрупповой вызов или общий вызов сайта).
Выполнение других типов вызовов не поддерживается.

Индикаторы режима автоматического резервирования

Во время работы радиостанции на резервном канале приблизительно каждые 15 секунд (за исключением периода передачи) будет звучать прерывистый тональный сигнал резервного режима. При нажатии кнопки РТТ можно будет вступить в разговор только с выбранным групповым контактом (групповой вызов,

Выполнение и прием вызовов в режиме резервирования



УВЕДОМЛЕНИЕ:

Вызовы могут быть приняты только радиостанциями, отслеживающими тот же резервный канал и выбравшими ту же группу. Вызовы не подключаются к сети других сайтов или ретрансляторов.

Экстренные голосовые вызовы и экстренные сигналы тревоги недоступны в режиме резервирования. При нажатии кнопки экстренного режима в режиме резервирования прозвучит тональный сигнал нажатия недопустимой клавиши.

Частные вызовы (между двумя радиостанциями) и телефонные вызовы в режиме резервирования недоступны. При попытке выполнить частный вызов прозвучит тональный сигнал запрета. В этом случае необходимо выбрать нужный контакт группы. Также не поддерживаются следующие типы вызовов: удаленный мониторинг, оповещение о вызове, проверка радиостанции, активация радиостанции, деактивация радиостанции, обмен текстовыми

сообщениями, уведомление об изменении местоположения и вызовы пакетных данных.

Расширенный доступ к информационным каналам (ETCA) не поддерживается в режиме автоматического резервирования. Если два или более пользователей одновременно (или практически одновременно) нажмут кнопку **PTT**, обе радиостанции могут вести передачу, пока кнопка **PTT** не будет отпущена. В этом случае возможно, что принимающие радиостанции не смогут распознать ни одной передачи.

Вызовы в режиме резервирования выполняются так же, как при нормальной работе радиостанции. Выберите нужный групповой контакт (используя обычный способ выбора канала радиостанции) и нажмите кнопку **PTT**, чтобы начать вызов. Возможно, что канал уже будет использоваться другой группой. В этом случае прозвучит тональный сигнал занятого канала. Вы можете выбрать групповой, мультигрупповой вызов или общий вызов сайта обычным способом выбора канала радиостанции. Во время работы радиостанции на резервном канале мультигрупповой вызов действует так же, как любой другой групповой вызов. Он может быть принят только радиостанциями, на которых в данный момент выбрана та же мультигруппа.

Возврат к обычному режиму работы

Если сайт возвращается к нормальному транкинговому режиму работы, когда вы находитесь в зоне действия резервного ретранслятора, радиостанция автоматически выйдет из режима автоматического резервирования. При успешной регистрации радиостанции прозвучит звуковой сигнал. Если вы находитесь в зоне действия работающего сайта (который не находится в режиме резервирования), нажмите кнопку запроса на роуминг (если она запрограммирована на радиостанции) для поиска доступного сайта и регистрации на нем. Если другой доступный сайт не будет найден, после завершения поиска радиостанция вернется в режим автоматического резервирования. При выходе из зоны покрытия резервного ретранслятора радиостанция перейдет в режим поиска.

Сканирование

Эта функция позволяет радиостанции отслеживать и присоединяться к групповым вызовам, определенным в предварительно запрограммированном списке сканирования. Когда включен режим сканирования, светодиодный индикатор мигает желтым цветом в режиме ожидания.

Включение и выключение сканирования



УВЕДОМЛЕНИЕ:

Данная процедура позволяет включить или выключить функцию сканирования для всех зон Connect Plus, которые имеют такой же идентификатор сети, как и текущая зона.

Чтобы включить или выключить функцию сканирования, нажмите запрограммированную кнопку **Сканирование**.

- Прозвучит тональный сигнал, оповещающий о включении или выключении функции сканирования.
- При активации функции сканирования тон сигнала повышается.
- При деактивации функции сканирования тон сигнала понижается.

Ответ на вызов во время сканирования

При выполнении сканирования радиостанция останавливается на группе каналов, где обнаруживает активность. Находясь в режиме ожидания на

управляющем канале, радиостанция постоянно прослушивает участников списка сканирования.

1 Держите радиостанцию вертикально на расстоянии примерно 2,5–5 см (1-2 дюйма) от рта.

2 Во время паузы нажмите кнопку **PTT**.
Светодиодный индикатор загорится постоянным зеленым цветом.

3 Дождитесь окончания тонального сигнала разрешения разговора (если он включен), а затем четко говорите в микрофон.

4 Для прослушивания отпустите кнопку **PTT**.
Если не ответить на вызов до окончания паузы, радиостанция продолжит сканировать другие группы каналов.

Общие сведения об операции сканирования



УВЕДОМЛЕНИЕ:

Если при сканировании вызова группы, для которой не назначен канал в текущей выбранной зоне, истекло время ожидания вызова, то для ответа этой группе необходимо переключиться на соответствующую зону и выбрать канал группы.

В некоторых случаях вы можете пропустить вызовы групп из вашего списка сканирования. Если вызов пропущен по одной из следующих причин, то это не говорит о неисправности радиостанции. Такая работа функции сканирования Connect Plus является нормальной.

- Функция сканирования не включена (светодиодный индикатор должен мигать желтым цветом).
- Пользователь уже участвует в вызове.
- Ни один из участников сканируемой группы не зарегистрирован на данном сайте (только для многосайтовых систем).

Отклик сканирования

Если радиостанция сканирует вызов из списка сканирования выбранной группы, и если во время сканируемого вызова нажата кнопка **РТТ**, работа радиостанции будет зависеть от того, был ли отклик сканирования включен или отключен во время программирования радиостанции. Для получения дополнительной информации обратитесь к дилеру или системному администратору.

Отклик сканирования отключен

Радиостанция оставляет сканируемый вызов и пытается осуществить передачу контакту канала, выбранному в данный момент времени. После того как истечет пауза вызова контакта, выбранного в данный момент, радиостанция вернется на домашний канал и заново запустит таймер паузы сканирования. Радиостанция возобновит групповое сканирование после истечения таймера паузы сканирования.

Отклик сканирования включен

Если кнопка **РТТ** нажата во время паузы сканируемого группового вызова, радиостанция попытается осуществить передачу сканируемой группе.



УВЕДОМЛЕНИЕ:

Если при сканировании вызова группы, для которой не назначен канал в текущей выбранной зоне, истекло время паузы вызова, то для ответа этой группе необходимо переключиться на соответствующую зону и выбрать канал группы.

Изменение приоритета разговорной группы

Функция мониторинга приоритетов позволяет радиостанции автоматически принимать передачу от разговорной группы с более высоким приоритетом во время обработки другого вызова. При переключении радиостанции на вызов с более высоким приоритетом воспроизводится тональный сигнал. ПО MOTOTRBO Connect Plus Option Board CPS позволяет настроить два уровня приоритета для разговорных групп: P1 и P2. Значение P1 соответствует более высокому приоритету, чем P2.

**УВЕДОМЛЕНИЕ:**

Если в ПО MOTOTRBO Connect Plus Option Board CPS настроен идентификатор группы возврата к экстренной связи по умолчанию, для разговорных групп используются три уровня приоритета: P0, P1 и P2. Уровень P0 соответствует постоянному идентификатору группы возврата к экстренной связи и указывает на самый высокий приоритет. Для получения дополнительной информации обратитесь к дилеру или системному администратору.

Настройки сигналов вызова

Данная настройка позволяет пользователям радиостанции настраивать конфигурацию вызовов или звуковые сигналы текстовых сообщений.

Выбор типа оповещения о вызове

**УВЕДОМЛЕНИЕ:**

Программируемая кнопка **типа звонка оповещения** назначается дилером или системным администратором. Чтобы узнать запрограммированные настройки радиостанции, обратитесь к дилеру или системному администратору.

Радиостанцию можно запрограммировать на один предустановленный вибровывоз.

Радиостанция подает однократный сигнал вибровывоза в случае кратковременного типа тонального сигнала. Радиостанция подает повторяющийся сигнал вибровывоза в случае повторяющегося типа звонка. При использовании режима "Звонок и вибрация" радиостанция подаст определенный тип звонка в случае любой входящей передачи (например, оповещение о вызове или сообщение). Он звучит как тональный сигнал успешного действия или пропущенный вызов.

Для радиостанций с аккумуляторами, которые поддерживают функцию вибрации и которые закреплены на поясном зажиме с функцией вибрации, доступными типами звонка оповещения являются:

"Бесшумный", "Звонок", "Вибрация" и "Звонок и вибрация".

Для радиостанций с аккумуляторами, которые не поддерживают функцию вибрации и которые закреплены на поясном зажиме с функцией вибрации, автоматически устанавливается тип звонка оповещения "Звонок". При нажатии запрограммированной кнопки **Тип звонка оповещения** раздается сигнал неудачного действия, означающий, что несколько вариантов типа звонка оповещения отключены.

Чтобы выбрать тип сигнала оповещения, выполните следующее действие.

- Нажмите запрограммированную кнопку **Тип сигнала оповещения**, чтобы включить функцию голосового объявления или синтеза речи, а также указать один из следующих вариантов поведения радиостанции.
 - Если выбран вариант "Бесшумный", функция голосового объявления или синтеза речи воспроизводит только **Беззвучный тип звонка оповещения**.
 - Если выбран вариант "Только звук", функция голосового объявления или синтеза речи

воспроизводит **Тип сигнала оповещения** и радиостанция воспроизводит сигнал звонка.

- Если выбран вариант "Только вибрация", функция голосового объявления или синтеза речи воспроизводит **Тип сигнала оповещения** и радиостанция вибрирует.
- Если выбран вариант "Звонок и вибрация", функция голосового объявления или синтеза речи воспроизводит **Тип сигнала оповещения** и радиостанция воспроизводит сигнал звонка и вибрирует.

Настройка типа вибрации



УВЕДОМЛЕНИЕ:

Программируемая кнопка **типа вибрации** назначается дилером или системным администратором. Чтобы узнать запрограммированные настройки радиостанции, обратитесь к дилеру или системному администратору.

Параметр "Тип вибрации" включен, если к радиостанции с аккумулятором, поддерживающей функцию вибрации, прикреплен поясной зажим с функцией вибрации.

Чтобы настроить тип вибрации, выполните следующее действие.

- Нажмите запрограммированную кнопку **Тип вибрации** для переключения между коротким, средним и длинным вариантами, и радиостанция будет вибрировать соответствующим образом. Функция голосового объявления или синтеза речи воспроизводит **Тип вибрации**.

Оповещение с нарастающей громкостью

Радиостанцию можно запрограммировать на непрерывное оповещение пользователя, когда он не отвечает на вызов. При этом громкость тонального сигнала оповещения постепенно автоматически повышается. Эта функция называется оповещением с нарастающей громкостью.

Функция оповещения о вызове

Функция оповещения о вызове позволяет оповестить пользователя определенной радиостанции о необходимости вызвать вас, когда у него будет такая возможность.

Доступ к функции осуществляется с помощью запрограммированной кнопки **доступа одним нажатием**.

Ответ на оповещение о вызове

Для ответа на оповещение о вызове выполните следующие действия.

При получении оповещения о вызове:

- Прозвучит повторяющийся тональный сигнал.
- Светодиодный индикатор начнет мигать желтым цветом.

Нажмите кнопку **РТТ** в течение 4 секунд после получения пейджингового оповещения о вызове, чтобы ответить на частный вызов.

Создание оповещения о вызове с помощью кнопки доступа одним нажатием

Нажмите запрограммированную кнопку **доступа одним нажатием**, чтобы отправить оповещение

о вызове на предварительно заданный псевдоним.

Во время отправки оповещения о вызове светодиодный индикатор постоянно горит зеленым цветом.

При подтверждении получения оповещения о вызове прозвучит тональный сигнал успешного действия.

В случае неподтверждения получения оповещения о вызове прозвучит тональный сигнал неуспешного действия.

Беззвучный режим

Режим без звука предоставляет пользователю возможность отключить все звуковые уведомления на радиостанции.

После активации беззвучного режима звук всех звуковых уведомлений отключается, кроме функций с высоким уровнем приоритета, например связанные с режимом экстренной связи.

После выхода из беззвучного режима радиостанция может воспроизводить входящие звуковые сигналы и аудиопередачи.



УВЕДОМЛЕНИЕ:

Эта функция приобретается отдельно. Для получения дополнительной информации обратитесь к дилеру или системному администратору.

Включение режима без звука

Для включения режима без звука выполните следующие действия.

Выполните одно из следующих действий.

- Для доступа к этой функции можно использовать программируемую кнопку **режима без звука**.
- Для мгновенного доступа к этой функции переверните радиостанцию вниз экраном.

В зависимости от модели радиостанции функцию переворота вниз экраном можно включить в меню радиостанции или, обратившись к системному администратору. Для получения

дополнительной информации обратитесь к дилеру или системному администратору.



ВАЖНО!:

Одновременно пользователь может включить только одну из функций: переворот экраном вниз или сигнализация об отсутствующем работнике (Man Down). Обе функции не могут работать параллельно.



УВЕДОМЛЕНИЕ:

Функция переворота экраном вниз применима только к DP4401e .

При включении режима без звука происходит следующее.

- Прозвучит тональный сигнал успешного действия.
- Светодиодный индикатор красного цвета начинает мигать и продолжает мигать до выхода из режима без звука.
- Звук радиостанции выключается.
- Таймер режима без звук начинает обратный отсчет в зависимости от заданного временного интервала.

Выход из режима без звука

Выход из этого режима выполняется автоматически после окончания таймера режима без звука.

Для выхода из режима без звука вручную можно выполнить следующие действия.

- Нажмите запрограммированную кнопку **режима без звука**.
- Выберите любую запись и нажмите **РТТ**.
- Переверните радиостанцию экраном вверх ненадолго.



УВЕДОМЛЕНИЕ:

Функция переворота экраном вниз применима только к DP4401e.

При отключении режима без звука происходит следующее.

- Прозвучит тональный сигнал неуспешного действия.
- Светодиодный индикатор красного цвета перестает мигать и отключается.
- Звук на радиостанции включается, состояние динамика восстанавливается.

- Если действие таймера не окончено, таймер режима без звука останавливается.

**УВЕДОМЛЕНИЕ:**

Режим без звука также активируется, если пользователь осуществляет голосовую передачу или переключается на незапрограммированный канал.

Работа в экстренном режиме

**УВЕДОМЛЕНИЕ:**

Если на радиостанции запрограммирован тип инициации экстренного режима "Беззвучный" или "Беззвучный с голосом", то в большинстве случаев радиостанция будет автоматически выходить из беззвучного режима работы после завершения экстренного вызова или экстренного оповещения. Исключение составляют случаи, когда в качестве экстренного режима выбран режим экстренного оповещения, а в качестве типа экстренного режима выбран тип "Беззвучный". Если радиостанция запрограммирована таким образом, она будет работать в беззвучном режиме, пока пользователь не нажмет кнопку **РТТ** или кнопку, настроенную для выключения экстренного режима.

Экстренные голосовые вызовы и экстренные оповещения не поддерживаются в режиме автоматического резервирования Connect Plus. Для получения дополнительной информации см. раздел [Автоматическое резервирование на стр. 112](#).

Экстренное оповещение служит для уведомления о чрезвычайных обстоятельствах. Переход в экстренный режим можно совершить в любой момент, при любых обстоятельствах и даже при наличии активности на текущем канале. При нажатии кнопки **экстренного режима** активируется запрограммированный экстренный режим. Запрограммированный экстренный режим также может быть инициирован включением дополнительной функции "Упавший человек". Функция экстренного режима на радиостанции может быть отключена.

Дилер может установить длительность нажатия запрограммированной кнопки **экстренного режима**, кроме длительного нажатия, которое аналогично для всех кнопок.

Короткое нажатие

От 0,05 секунды до 0,75 секунды.

Длительное нажатие

От 1,00 секунды до 3,75 секунды.

За кнопкой **экстренного режима** закреплена функция включения/выключения экстренного режима. Для получения сведений о назначении кнопки **экстренного режима** обратитесь к дилеру.

- Если короткое нажатие кнопки **экстренного режима** назначено для включения экстренного режима, то длительное нажатие кнопки **экстренного режима** назначено для выхода из экстренного режима.
- Если длительное нажатие кнопки **экстренного режима** назначено для включения экстренного режима, то короткое нажатие кнопки **экстренного режима** назначено для выхода из экстренного режима.

Радиостанция, на которой выбрана зона Connect Plus, поддерживает три экстренных режима.

Экстренный вызов

Для передачи голосового сообщения на назначенном таймслоте экстренной связи необходимо нажать кнопку **РТТ**.

Экстренный вызов с последующей голосовой передачей

При первой передаче на назначенном таймслоте экстренной связи микрофон автоматически активируется, и пользователь может говорить, не нажимая кнопку **РТТ**. Микрофон остается включенным в таком режиме в течение запрограммированного времени. Для последующей передачи голосового сообщения в этом же экстренном вызове необходимо нажать кнопку **РТТ**.

Экстренное оповещение

Экстренное оповещение не является голосовым вызовом. Это уведомление об экстренной ситуации, отправляемое на радиостанции, настроенные для приема таких оповещений. Радиостанция отправляет экстренное оповещение через управляющий канал сайта, на котором она зарегистрирована в данный момент. Экстренное оповещение принимается радиостанциями в сети Connect Plus, которые запрограммированы на его прием (независимо от сайта сети, на котором они зарегистрированы).

Для кнопки экстренного режима в каждой зоне можно назначить только один из экстренных режимов. Кроме того, каждый экстренный режим имеет следующие типы:

Обычный

Радиостанция инициирует экстренный режим и включает звуковые и/или визуальные индикаторы.

Беззвучный

Радиостанция инициирует экстренный режим без звуковых или визуальных индикаторов. Все звуковые или визуальные индикаторы экстренного режима будут подавляться, пока пользователь не

нажмет кнопку **PTT** для инициации голосовой передачи.

Беззвучный с голосом

Аналогично беззвучному типу, за исключением того, что радиостанция будет включать некоторые голосовые передачи.

Ответ на экстренный вызов

Радиостанция не использует специальных сигналов для оповещения о приеме экстренного вызова. Отвечать на такие вызовы следует так же, как на групповые вызовы.

Игнорирование вызова возврата к экстренной связи

Эта дополнительная функция позволяет радиостанции игнорировать активный вызов возврата к экстренной связи.

Функцию игнорирования вызова возврата к экстренной связи можно включить только на радиостанции, настроенной с помощью ПО для пользовательского программирования Connect Plus (CPCPS).

Если эта функция включена, радиостанция не принимает аудиосигналы на идентификатор группы возврата к экстренной связи по умолчанию.

Для получения дополнительной информации обратитесь к дилеру или системному администратору.

Инициация экстренного вызова



УВЕДОМЛЕНИЕ:

Если на радиостанции выбран тип экстренного режима "Беззвучный", во время работы в экстренном режиме радиостанция не будет отображать звуковые или визуальные индикаторы, пока пользователь не нажмет кнопку **РТТ** для начала голосовой передачи. Если выбран тип "Беззвучный с голосом", радиостанция изначально не будет отображать звуковые или визуальные индикаторы, указывающие на ее работу в экстренном режиме. Однако при получении ответа на экстренный вызов радиостанция воспроизведет его. Индикаторы экстренного режима появятся только после нажатия кнопки **РТТ** для начала голосовой передачи.

В обоих режимах работы (беззвучном и беззвучном с голосом) радиостанция автоматически выйдет из беззвучного режима после завершения экстренного вызова.

- 1 Нажмите запрограммированную кнопку **экстренного режима**.
-

- 2 Нажмите кнопку **РТТ**, чтобы начать голосовую передачу для группы экстренного режима.

Когда кнопка **РТТ** будет отпущена, экстренный вызов будет продолжаться в течение заданного времени ожидания экстренного вызова.

Если в это время нажать кнопку **РТТ**, экстренный вызов будет продолжен.

Инициация экстренного вызова с последующей голосовой передачей

Для работы в этом режиме радиостанция должна быть запрограммирована соответствующим образом.

Когда включен этот режим работы, то при нажатии запрограммированной кнопки **экстренного режима** и получении радиостанцией выделенного таймслота микрофон автоматически активируется без нажатия кнопки **РТТ**. Этот режим работы микрофона называется "горячий микрофон". Режим "горячий микрофон" включается для первой голосовой передачи, осуществляемой с радиостанции во время экстренного вызова. Для последующей передачи голосового

сообщения в этом же экстренном вызове необходимо нажать кнопку **РТТ**.

- 1 Нажмите запрограммированную кнопку **экстренного режима**.
-

- 2 Микрофон останется активным в течение времени, заданного для режима "горячего микрофона" при программировании кода плаги радиостанции.

В течение этого времени светодиодный индикатор будет гореть зеленым цветом.

- 3 Чтобы говорить дольше запрограммированного времени, нажмите и удерживайте кнопку **РТТ**.
-

Инициация экстренного оповещения



УВЕДОМЛЕНИЕ:

Если на радиостанции запрограммирован тип экстренного режима "Беззвучный" или "Беззвучный с голосом", радиостанция не будет отображать звуковые или визуальные индикаторы, указывающие на отправку экстренного оповещения. Если запрограммирован тип экстренного режима "Беззвучный", радиостанция будет работать в этом режиме до тех пор, пока не будет нажата кнопка РТТ или кнопка, настроенная для отключения экстренного режима. Если запрограммирован режим "Беззвучный с голосом", то радиостанция автоматически прекращает работу в беззвучном режиме при широковещательной передаче экстренного оповещения контроллером сайта.

Нажмите оранжевую кнопку **экстренного режима**.

После успешной отправки экстренного сигнала тревоги и его широковещательной передачи на другие

радиостанции прозвучит тональный сигнал успешного действия.

Выход из экстренного режима



УВЕДОМЛЕНИЕ:

Если экстренный вызов завершен в результате истечения ожидания экстренного вызова, но экстренная ситуация сохраняется, нажмите кнопку **экстренного режима** еще раз, чтобы начать процесс заново.

Если экстренный сигнал тревоги был инициирован нажатием запрограммированной кнопки **экстренного режима**, радиостанция автоматически выйдет из экстренного режима, получив ответ от системы Connect Plus.

При нажатии запрограммированной кнопки **экстренного режима** для инициации экстренного вызова радиостанции будет автоматически назначен доступный канал по мере его освобождения. Когда радиостанция завершит передачу экстренного сообщения, отменить экстренный вызов будет невозможно. В случае если вы случайно нажали кнопку или экстренная ситуация отсутствует, вы можете сообщить об этом по выделенному каналу. Когда кнопка **РТТ** будет отпущена, вызов будет завершен

после истечения времени ожидания экстренного вызова.

Если на радиостанции настроен режим экстренного вызова с последующим голосовым сигналом, воспользуйтесь периодом действия "горячего микрофона", чтобы объяснить свою ошибку, затем нажмите и отпустите кнопку **РТТ** для прекращения передачи. Вызов будет завершен по истечении времени паузы экстренного вызова.

Сигналы тревоги "Упавший человек"



УВЕДОМЛЕНИЕ:

Эта функция применима только к DP4400e/DP4401e.

В режиме резервирования сигналы тревоги "Упавший человек" не работают. Для получения дополнительной информации см. раздел [Автоматическое резервирование на стр. 112](#).

В данном разделе приводится описание функции Connect Plus "Упавший человек". Данная функция является дополнительной опцией и приобретается отдельно.

Портативная радиостанция Connect Plus может быть запрограммирована для одного или нескольких сигналов тревоги "Упавший человек". Информацию о наличии в радиостанции данной функции, а также о программных настройках сигналов тревоги "Упавший человек" можно получить у дилера или системного администратора.

Если на радиостанции запрограммирован один или несколько сигналов тревоги "Упавший человек", пользователь радиостанции должен отчетливо понимать принцип работы данной функции, знать соответствующие (тональные) сигналы индикации, подаваемые радиостанцией, а также действия, которые необходимо предпринять.

Задача функции "Упавший человек" заключается в оповещении других пользователей об опасности, угрожающей пользователю данной радиостанции. Данная функция реализуется с помощью программной настройки, позволяющей определять угол наклона радиостанции, обнаруживать низкий уровень подвижности или полную неподвижность радиостанции в зависимости от активации тех или иных сигналов тревоги функции "Упавший человек". При обнаружении радиостанцией недопустимых перемещений, а также при отсутствии изменений ситуации в течение заданного периода времени звучит тональный сигнал

оповещения (при соответствующих программных настройках). Услышав данный сигнал, пользователь должен немедленно предпринять ряд описанных ниже действий, в зависимости от настройки определенных сигналов тревоги "Упавший человек". В противном случае радиостанция автоматически инициирует передачу экстренного вызова или экстренного сигнала тревоги.

- **Сигнал наклона** — при наклоне радиостанции на заданный угол или угол, превышающий заданную величину, и сохранении данного положения в течение определенного периода времени, звучит тональный сигнал оповещения (при соответствующих программных настройках). Чтобы предотвратить автоматическую активацию экстренного вызова или экстренного сигнала тревоги, необходимо немедленно привести радиостанцию в вертикальное положение.
- **Сигнал неподвижности** — при отсутствии движения радиостанции в течение определенного периода времени звучит тональный сигнал оповещения (при соответствующих программных настройках). Чтобы предотвратить автоматическую активацию экстренного вызова или экстренного сигнала тревоги, необходимо немедленно изменить положение радиостанции.

- **Сигнал перемещения** — при наличии постоянного движения радиостанции в течение определенного периода времени звучит тональный сигнал оповещения (при соответствующих программных настройках). Чтобы предотвратить автоматическую активацию экстренного вызова или экстренного сигнала тревоги, необходимо немедленно прекратить движение радиостанции.

Информацию о программно реализованных сигнализациях тревоги (если такие установлены), описанных выше, можно получить у дилера или системного администратора. Допускается одновременная активация сигналов наклона и неподвижности. В этом случае тональный сигнал оповещения начинает звучать при обнаружении одного из данных нарушений.

Вместо выполнения одного из описанных выше действий можно предотвратить активацию экстренного вызова или экстренного сигнала тревоги с помощью программируемой кнопки (при соответствующих программных настройках). Данная процедура описывается в следующих двух разделах.

Включение и выключение сигналов тревоги "Упавший человек"



УВЕДОМЛЕНИЕ:

Программируемая кнопка **Упавший человек** и настройки функции "Упавший человек" сконфигурированы с помощью CPS. Чтобы узнать запрограммированные настройки радиостанции, обратитесь к дилеру или системному администратору.

Если функция "Упавший человек" включена на максимальную чувствительность и задан высокий уровень вибрации, радиостанция автоматически ограничивает уровень вибрации до среднего. Эта функция предотвращает инициализацию функции экстренного режима "Упавший человек" из-за высокого уровня вибрации.

Процедура включения и выключения сигналов тревоги "Упавший человек" зависит от запрограммированных параметров радиостанции. Если одной из кнопок радиостанции назначена функция "Упавший человек", включение и выключение этой функции выполняется с помощью данной кнопки. При этом происходит включение или выключение всех сигналов тревог

"Упавший человек", установленных на данной радиостанции.

При включении сигналов тревоги "Упавший человек" радиостанция воспроизводит звуковой сигнал с повышением высоты тона.

Чтобы включение или выключение сигналов тревоги "Упавший человек" сопровождалось описанными выше тональными сигналами, в программных настройках радиостанции MOTOTRBO и функциональной платы Connect Plus должны быть активированы тональные сигналы клавиатуры.

Сброс сигналов тревоги "Упавший человек"

Если одной из кнопок назначена функция сброса сигналов тревоги "Упавший человек", пользователь может выполнить сброс функции "Упавший человек" без включения или выключения сигналов тревоги. Тональный сигнал оповещения "Упавший человек" отключается со сбросом таймеров оповещения. При этом для устранения возникшего нарушения необходимо выполнить одно из действий, описанных в разделе сигналов тревоги "Упавший человек". Если нарушение не устраняется в течение определенного

периода времени, тональный сигнал оповещения начнет звучать снова.

Функция радиомаяка

В данном разделе описывается функция радиомаяка. Функция радиомаяка является частью функции Copnext Plus "Упавший человек", приобретаемой отдельно. Информацию о возможности применения функции радиомаяка на данной радиостанции можно получить у дилера или системного администратора.

Если на радиостанции программно реализован один или несколько сигналов тревоги "Упавший человек", то функция радиомаяка также может быть активирована на данной радиостанции.

Если на радиостанции установлена и активирована функция радиомаяка, то при автоматическом инициировании экстренного вызова или экстренного сигнала тревоги, вызванного срабатыванием одного из сигналов тревог "Упавший человек", приблизительно через каждые десять секунд будет звучать сигнал высокой тональности. Интервал может меняться в зависимости от того, выполняет ли пользователь голосовую передачу. Целью функции радиомаяка является помощь в поиске пользователя радиостанции. Если на радиостанции также активирована функция

"Визуальный радиомаяк", подсветка радиостанции включается на несколько секунд при воспроизведении тонального сигнала радиомаяка.

Выключить тональный сигнал радиомаяка можно с помощью программируемой кнопки при наличии соответствующих программных настроек. Данная процедура описывается в следующих двух разделах. Если ни одной из программируемых кнопок или ни одному из пунктов меню радиостанции не назначена данная функция, отключить тональный сигнал радиомаяка можно путем выключения и повторного включения питания радиостанции, а также переключением на другую зону (если радиостанция запрограммирована для работы в нескольких зонах).

Включение и выключение функции радиомаяка

Процедура включения и выключения функции радиомаяка зависит от запрограммированных параметров. Если одной из кнопок радиостанции назначена функция "Радиомаяк вкл./выкл.", включение и выключение функции выполняется с помощью данной кнопки.

- При включении функции радиомаяка с помощью запрограммированной кнопки радиостанция воспроизводит тональный сигнал с повышением высоты тона.
- При выключении функции радиомаяка с помощью запрограммированной кнопки радиостанция воспроизводит тональный сигнал с понижением высоты тона.

Чтобы включение или выключение функции радиомаяка сопровождалось описанными выше тональными сигналами, в программных настройках радиостанции MOTOTRBO и функциональной платы Connect Plus должны быть активированы тональные сигналы клавиатуры.

Сброс функции радиомаяка

Если для радиостанции запрограммирована кнопка сброса радиомаяка, можно выполнить сброс функции

радиомаяка. При этом тональный сигнал радиомаяка отключается без выключения функции радиомаяка.

Обмен текстовыми сообщениями

Радиостанция может принимать данные, например текстовые сообщения, отправленные с другой радиостанции или с помощью приложения для текстовых сообщений.

Существует два типа текстовых сообщений: короткие текстовые сообщения цифровой мобильной радиосвязи (DMR) и текстовые сообщения. Максимальная длина короткого текстового сообщения DMR составляет 23 символа. Максимальная длина текстового сообщения вместе со строкой темы сообщения составляет 280 символов. Строка темы отображается только при получении сообщения, отправленного с помощью приложения электронной почты.

**УВЕДОМЛЕНИЕ:**

Максимальная длина текстовых сообщений в символах относится только к моделям с программным и аппаратным обеспечением последней версии. Для моделей радиостанций с программным и аппаратным обеспечением устаревших версий максимальная длина текстовых сообщений составляет 140 символов. Для получения дополнительной информации обратитесь к дилеру или системному администратору.

Для арабского языка ввод текста выполняется справа налево.

Отправка шаблона текстового сообщения с помощью кнопки доступа одним нажатием

Возможность отправки быстрых текстовых сообщений с помощью программируемой кнопки программируется дилером.

Чтобы отправить заранее заданный шаблон текстового сообщения на заранее заданный

псевдоним, нажмите запрограммированную кнопку **доступа одним нажатием**.

Загорится зеленый светодиодный индикатор.

Если сообщение будет отправлено, прозвучит тональный сигнал.

Если сообщение не удастся отправить, прозвучит сигнал низкой тональности.

Конфиденциальность

Эта функция позволяет предотвратить несанкционированное прослушивание радиообмена на канале. Для этого используется скремблирование с программной реализацией. Сигналинг и идентификация пользователя в сеансе передачи не скремблируются.

Активация функции конфиденциальности является обязательным условием ведения передач со скремблированием на текущем канале, но для приема передач это не является обязательным. После активации функции конфиденциальности на канале по-прежнему можно принимать нескремблированные передачи.

Радиостанция поддерживает расширенную конфиденциальность.

Для дескремблирования зашифрованного вызова или данных радиостанция должна быть запрограммирована таким образом, чтобы значение ключа и идентификатор ключа (для расширенной конфиденциальности) совпадали со значением ключа и идентификатором ключа передающей радиостанции.

Если при приеме скремблированного вызова значение ключа и идентификатор ключа не совпадают, сигнал не прозвучит (расширенная конфиденциальность).

Светодиодный индикатор постоянно горит зеленым цветом, когда радиостанция ведет зашифрованную передачу, и быстро мигает вспышками зеленого цвета, когда радиостанция принимает зашифрованную передачу.

Для доступа к этой функции выполните одно из следующих действий.

- Нажмите запрограммированную кнопку **конфиденциальности**, чтобы включить или выключить функцию конфиденциальности.



УВЕДОМЛЕНИЕ:

В некоторых моделях радиостанций функция конфиденциальности может отсутствовать. Для получения дополнительной информации обратитесь к дилеру или системному администратору.

Выполнение зашифрованного (скремблированного) вызова

Включить шифрование можно с помощью запрограммированной кнопки. Для выполнения зашифрованной передачи в радиостанции должна быть активирована функция конфиденциальности для текущего канала. Если для текущего канала активирована функция конфиденциальности, то все передаваемые радиостанцией голосовые сообщения будут шифроваться. К таким вызовам относятся групповые вызовы, мультигрупповые, ответы во время сканируемых вызовов, общие вызовы сайта, экстренные и частные вызовы. Расшифровать сообщение смогут только принимающие радиостанции, у которых значение ключа и идентификатор ключа совпадают с соответствующими параметрами вашей радиостанции.

Функция Bluetooth



УВЕДОМЛЕНИЕ:

При отключении с помощью CPS все функции Bluetooth будут отключены, а также будет удалена база данных Bluetooth-устройств.

Эта функция позволяет использовать Bluetooth-устройство (аксессуар), подключив его к радиостанции его посредством Bluetooth-соединения. Радиостанция совместима как с Bluetooth-устройствами Motorola Solutions, так и со стандартными устройствами, имеющимися в массовой продаже.

Дальность связи Bluetooth составляет 10 метров (32 фута) при прямой видимости. Линия связи между радиостанцией и Bluetooth-устройством не должна быть ничем заслонена.

Не рекомендуется оставлять радиостанцию, рассчитывая на то, что Bluetooth-устройство будет надежно работать на удалении.

В приграничных зонах приема сигнала голосовые и тональные сигналы станут искаженными и ломаными. Чтобы улучшить качество звука, нужно просто восстановить радиосвязь, приблизив Bluetooth-устройство к радиостанции (в пределах установленной 10-метровой зоны приема). В радиусе 10 метров

(32 фута) максимальная мощность функции Bluetooth в радиостанции составляет 2,5 мВт (4 дБм).

Радиостанция может поддерживать до 4 одновременных Bluetooth-подключений к Bluetooth-устройствам разных типов. Например, это может быть гарнитура и устройство только с поддержкой PPT (POD). Несколько соединений с однотипными Bluetooth-устройствами установить нельзя.

Дополнительную информацию о функциональности Bluetooth-устройств можно найти в руководстве пользователя соответствующего Bluetooth-устройства.

Обнаружение Bluetooth-устройства и подключение к нему

Не выключайте Bluetooth-устройство во время обнаружения и соединения, чтобы не отменить операцию.

Радиостанция подключается к Bluetooth-устройству в зоне ее действия либо с самым сильным сигналом, либо к тому, к которому она подключалась во время предыдущего сеанса.

- 1 Включите Bluetooth-устройство и переведите его в режим сопряжения. При необходимости

обратитесь к руководству пользователя соответствующего Bluetooth-устройства.

- 2 Нажмите запрограммированную кнопку **подключения к Bluetooth**.

Прозвучит тональный сигнал, и светодиодный индикатор начнет мигать желтым цветом.

- 3 Для выполнения сопряжения с Bluetooth-устройством могут потребоваться дополнительные действия. При необходимости обратитесь к руководству пользователя соответствующего Bluetooth-устройства.
-

В случае успешного подключения успешного действия

В случае сбоя прозвучит тональный сигнал неуспешного действия.



УВЕДОМЛЕНИЕ:

Для сопряжения с некоторыми устройствами требуется запрограммированный PIN-код. Дополнительную информацию вы можете получить у дилера.

Отключение от Bluetooth-устройства

Нажмите запрограммированную кнопку **отключения Bluetooth** на радиостанции.

Прозвучит тональный сигнал успешного действия, после отключения.

Перенаправление звука на встроенный динамик радиостанции или Bluetooth-устройство

Звук можно направлять на внутренний динамик радиостанции или на внешний Bluetooth-аксессуар.

Нажмите запрограммированную кнопку **переключателя аудио Bluetooth**.

После перенаправления звука прозвучит тональный сигнал.

Постоянный режим обнаружения Bluetooth



УВЕДОМЛЕНИЕ:

Постоянный режим обнаружения Bluetooth может быть активирован с помощью MOTOTRBO CPS. При активации данного режима функции программируемой кнопки Bluetooth будут **недоступны**.

Другие Bluetooth-устройства смогут определять местоположение радиостанции, но не смогут подключаться к ней. Благодаря этому режиму специализированные устройства могут использовать местоположение радиостанции при определении местоположения с помощью Bluetooth.

Включите Bluetooth-устройство и выполните сопряжение с радиостанцией. При необходимости обратитесь к руководству пользователя соответствующего Bluetooth-устройства.

Использование функции Wi-Fi

Эта функция позволяет устанавливать и настраивать подключение к сети Wi-Fi. Wi-Fi поддерживает обновления микропрограммы радиостанции, кода плаги и

ресурсов, например языковых пакетов и голосовых объявлений.



УВЕДОМЛЕНИЕ:

Данная функция применима только для DP4401e.

Wi-Fi® является зарегистрированным товарным знаком компании Wi-Fi Alliance®.

Радиостанция поддерживает персональные (WEP/WPA/WPA2) и корпоративные (WPA/WPA2) сети Wi-Fi.

Персональная сеть Wi-Fi WEP/WPA/WPA2

Использует для аутентификации заранее заданный общий ключ предварительный ключ (пароль).

Заранее заданный общий ключ можно ввести в меню или с помощью CPS/RM.

Корпоративная сеть Wi-Fi WPA/WPA2

Использует для аутентификации сертификат.

На радиостанции должен быть предварительно конфигурирован сертификат.



УВЕДОМЛЕНИЕ:

Для подключения к корпоративной сети Wi-Fi WPA/WPA2 обратитесь к местному дилеру или системному администратору.

Включение или выключение Wi-Fi

Программируемая кнопка **включения или выключения Wi-Fi** назначается дилером или системным администратором. Чтобы узнать запрограммированные настройки радиостанции, обратитесь к дилеру или системному администратору.

Голосовые оповещения при нажатии на запрограммированную кнопку **включения или отключения Wi-Fi** можно настроить с помощью CPS в зависимости от пользовательских предпочтений. Для получения дополнительной информации обратитесь к дилеру или системному администратору.

Для включения или отключения Wi-Fi выполните следующее действие.

- Нажмите запрограммированную кнопку **включения или выключения Wi-Fi**. Прозвучит голосовое объявление о включении Wi-Fi или выключении Wi-Fi.

Подключение к точке доступа к сети

При включении Wi-Fi радиостанция выполняет сканирование и подключается к точке доступа к сети.



УВЕДОМЛЕНИЕ:

Программируемая кнопка **запроса статуса Wi-Fi** назначается дилером или системным администратором. Голосовые объявления при нажатии на запрограммированную кнопку **запроса состояния подключения Wi-Fi** можно настроить с помощью CPS в зависимости от пользовательских предпочтений. Чтобы узнать запрограммированные настройки радиостанции, обратитесь к дилеру или системному администратору.

Точки доступа к корпоративной сети WPA Wi-Fi предварительно конфигурированы. Чтобы узнать запрограммированные настройки радиостанции, обратитесь к дилеру или системному администратору.

Нажмите запрограммированную кнопку **запроса статуса Wi-Fi**, чтобы получить голосовое объявление о состоянии подключения.

Прозвучит голосовое объявление, если Wi-Fi выключен, Wi-Fi включен, но подключения нет, или если Wi-Fi включен и подключение присутствует.

Вспомогательные функции

В данной главе описываются вспомогательные функции, доступные на радиостанции.

Включение и выключение тональных сигналов или оповещений радиостанции

Все тональные сигналы и оповещения радиостанции (за исключением экстренного сигнала оповещения) можно при необходимости активировать и деактивировать.

Нажмите запрограммированную кнопку **всех тональных сигналов/оповещений**.

Тональный сигнал	Индикация
Тональный сигнал успешного действия	Тональные сигналы и оповещения включены .

Тональный сигнал	Индикация
Тональный сигнал неуспешного действия	Тональные сигналы и оповещения выключены .

Регулировка уровня мощности

Пользователь может переключать режимы высокой и низкой мощности радиостанции для каждой зоны Connect Plus.

Высокий обеспечивает связь с вышками сетей в режиме Connect Plus, находящимися на значительном расстоянии от вас. **Низкий** обеспечивает связь с

вышками сетей в режиме Connect Plus, находящимися на небольшом расстоянии.

Нажмите запрограммированную кнопку **уровня мощности**.

Тональный сигнал	Уровень мощности передачи
Тональный сигнал успешного действия	Низкая мощность
Тональный сигнал неуспешного действия	Высокая мощность

Голосовое объявление

Эта функция позволяет радиостанции объявлять текущую зону или канал, только что выбранный пользователем, а также нажатие программируемой кнопки. Пользователь может настраивать параметры звуковых сигналов.

Нажмите запрограммированную кнопку **голосовых объявлений**.

Настройка функции синтеза речи



УВЕДОМЛЕНИЕ:

Функция синтеза речи может быть активирована только с помощью MOTOTRBO CPS. При активации данной функции функция голосового объявления автоматически деактивируется, и наоборот. Для получения дополнительной информации обратитесь к дилеру или системному администратору.

Эта функция позволяет радиостанции объявлять следующие параметры.

- Текущий канал
- Текущая зона
- Включение и выключение программируемой кнопки
- Нажмите запрограммированную кнопку **голосовых объявлений** для включения или выключения функции.

Просмотр уровня заряда аккумулятора

Пользователь может проверить уровень заряда аккумулятора.

Нажмите запрограммированную кнопку **Заряд аккумулятора**, чтобы проверить уровень заряда аккумулятора с помощью светодиодного индикатора.

Светодиодный индикатор	Индикация
Постоянно горит желтым	Достаточный уровень заряда аккумулятора.
Постоянно горит зеленым	Полный уровень заряда аккумулятора.

Функция интеллектуального аудио

Радиостанция может автоматически регулировать громкость звука с учетом наружного шума как всех от

стационарных, так и от подвижных источников. Эта функция действует только в режиме приема и не влияет на передаваемый звук.

Нажмите запрограммированную кнопку **интеллектуального аудио**.



УВЕДОМЛЕНИЕ:

Данная функция не действует во время работы в режиме Bluetooth.

Включение и выключение функции подавления акустической обратной связи

Эта функция позволяет снизить акустическую обратную связь при приеме вызовов.

Нажмите запрограммированную кнопку **подавления акустической обратной связи**.

Прозвучит тональный сигнал успешного действия, оповещающий о том, что подавление акустической обратной связи активировано.

Прозвучит тональный сигнал неуспешного действия, оповещающий о том, что подавление акустической обратной связи не удалось активировать.

Включение и выключение функции GNSS

Глобальная навигационная спутниковая система (GNSS) представляет собой спутниковую систему навигации, определяющую точное местоположение радиостанции. GNSS включает систему глобального позиционирования (GPS) и глобальную навигационную спутниковую систему (GLONASS).



УВЕДОМЛЕНИЕ:

Некоторые радиостанции могут поддерживать GPS и ГЛОНАСС. Созвездие GNSS настраивается через CPS. Чтобы узнать запрограммированные настройки радиостанции, обратитесь к дилеру или системному администратору.

Нажмите запрограммированную кнопку **GNSS** для включения или выключения функции.

Другие системы

В данной главе приводится описание функций, доступных пользователям радиостанции.

Кнопка РТТ (Push-To-Talk)

Кнопка **РТТ** (Push-to-Talk) выполняет две основные задачи.

- Во время вызова кнопка **РТТ** позволяет радиостанции выполнять передачу на другие радиостанции, участвующие в вызове. При нажатии кнопки **РТТ** активируется микрофон.
- Кнопка **РТТ** также служит для выполнения нового вызова, когда не выполняются другие вызовы.

Для передачи голоса выполните длительное нажатие кнопки **РТТ**. Для прослушивания отпустите кнопку **РТТ**.

Если включен тональный сигнал разрешения разговора, не начинайте говорить, пока не прозвучит короткий тональный сигнал оповещения.

Программируемые клавиши

Программируемые кнопки могут быть запрограммированы дилером для быстрого доступа к определенным функциям радиостанции (в зависимости от продолжительности нажатия кнопки).

Короткое нажатие

Нажатие и быстрое отпускание кнопки.

Длительное нажатие

Продолжительное нажатие запрограммированной кнопки.



УВЕДОМЛЕНИЕ:

См. раздел [Работа в экстренном режиме на стр. 176](#) для получения дополнительной информации о запрограммированной длительности нажатия кнопки **экстренного режима**.

Назначаемые функции радиостанции

Следующие функции радиостанции можно назначить программируемым кнопкам.

Перенаправление звука

Перенаправление звука на встроенный динамик радиостанции или на динамик проводного аксессуара.

Уровень заряда аккумулятора

Обозначение уровня заряда аккумулятора с помощью светодиодного индикатора.

Переключатель аудио Bluetooth®

Перенаправление звука на встроенный динамик радиостанции или на внешний Bluetooth-аксессуар.

Подключение к Bluetooth

Выполнение операции поиска и подключения к Bluetooth.

Отключение Bluetooth

Отключение всех текущих Bluetooth-соединений между радиостанцией и всеми Bluetooth-устройствами.

Обнаружение Bluetooth

Переключение радиостанции в режим обнаружения Bluetooth.

Переадресация вызовов 

Включение и выключение переадресации вызовов.

Объявление канала

Воспроизведение голосовых объявлений зоны и канала для текущего канала.

Экстренный режим

Инициирование или отмена экстренного режима связи в зависимости от программных настроек.

Функция интеллектуального аудио

Включение и выключение функции интеллектуального аудио.

Роуминг сайтов в ручном режиме² 

Включение ручного поиска сайтов.

АРУ микрофона

Включение и выключение автоматической регулировки усиления (АРУ) встроенного микрофона.

Мониторинг

Мониторинг выбранного канала на наличие активности.

Удаление мешающего канала²

Временное удаление ненужного канала (кроме выбранного канала) из списка сканирования. Под выбранным каналом понимается выбранная

² Неприменимо в Capacity Plus.

пользователем комбинация зоны и канала, с которой инициируется сканирование.

Доступ одним нажатием

Непосредственное выполнение предварительно настроенного частного, телефонного или группового вызова, а также отправка оповещения о вызове, быстрого текстового сообщения или возврат к базовому каналу.

Функциональная плата

Активация и деактивация возможностей функциональной платы для соответствующих каналов.

Непрерывный мониторинг²

Мониторинг всего радиотрафика на выбранном канале до выключения данной функции.

Окончание звонка

Завершение телефонного вызова.

Конфиденциальность

Включение и выключение функции конфиденциальности.

Ретранслятор/прямая связь²

Переключение между режимом ретранслятора и режимом прямой связи с другой радиостанцией.

Сбросить домашний канал

Установка нового домашнего канала.

Заглушить напоминание домашнего канала

Отключение звука напоминания домашнего канала

Сканирование³

Включение и выключение функции сканирования.

Информация о сайте

Воспроизведение голосовых сообщений для текущего сайта, если функция голосовых объявлений активирована.

Фиксация сайта²

Когда функция включена, радиостанция осуществляет поиск только текущего сайта. Когда функция выключена, помимо текущего сайта, радиостанция также выполняет поиск других сайтов.

Телеметрическое управление

Управление выходным контактом местной или удаленной радиостанции.

³ Неприменимо в Capacity Plus Single-Site.

Отключение удаленного прерывания передачи

Завершение текущего прерываемого вызова для освобождения канала.

Улучшение качества звучания

Включение или выключение функции улучшения звучания речи.

Голосовые объявления вкл/выкл

Включение и выключение функции голосовых объявлений.

Передача с голосовым управлением (VOX)

Включение и выключение функции VOX.

Wi-Fi

Включение и выключение Wi-Fi.

Переключение зоны

Переключение между зоной 1 и зоной 2.

Назначаемые настройки и дополнительные функции

Следующие настройки или дополнительные функции радиостанции можно назначить программируемым кнопкам.

Тональные сигналы/оповещения

Включение и выключение всех тональных сигналов и оповещений.

Уровень мощности

Переключение между высоким и низким уровнями мощности передачи.

Индикаторы состояния

В данной главе описываются индикаторы состояния и тональные сигналы, используемые в радиостанции.

Светодиодные индикаторы

Светодиодные индикаторы показывают рабочее состояние радиостанции.

Мигает красным

Радиостанция указывает на несоответствие аккумуляторов.

Радиостанция не прошла автотестирование при включении питания.

Радиостанция принимает или отправляет передачу в экстренном режиме.

Радиостанция передает сигнал при низком уровне заряда аккумулятора.

Радиостанция перемещена за пределы допустимого диапазона при настройке системы автоматического оповещения.

Режим без звука включен.

Постоянно горит зеленым

Радиостанция включается.

Радиостанция передает сигнал.

Радиостанция отправляет оповещение о вызове или выполняет экстренную передачу.

При нажатии запрограммированной кнопки **уровня заряда аккумулятора** этот сигнал означает полный заряд аккумулятора.

Мигает зеленым

Радиостанция принимает вызов или данные.

Радиостанция получает передачу беспроводного программирования.

Радиостанция выполняет поиск активности в эфире.



УВЕДОМЛЕНИЕ:

В силу особенностей цифрового протокола эта активность может влиять или не влиять на использование запрограммированного канала радиостанции.

В режиме Capacity Plus при обнаружении активности в эфире светодиодная индикация отсутствует.

Дважды мигает зеленым

Радиостанция принимает зашифрованный вызов или данные.

Постоянно горит желтым

Радиостанция выполняет мониторинг конвенционального канала.

Обозначает достаточный уровень заряда аккумулятора при нажатии запрограммированной кнопки **уровня заряда аккумулятора**.

Мигает желтым

Радиостанция выполняет поиск активности.

Радиостанция еще не отреагировала на оповещение о вызове.

Все каналы в режиме "Capacity Plus – многосайтовая" заняты.

Дважды мигает желтым

В радиостанции активирована функция автоматического роуминга.

Радиостанция выполняет активный поиск нового сайта.

Радиостанция еще не отреагировала на оповещение о групповом вызове.

Радиостанция заблокирована.

Отсутствует соединение радиостанции с ретранслятором в режиме Caracity Plus.

Все каналы Caracity Plus заняты.

Тональные сигналы

Ниже приведены тональные сигналы, которые звучат в динамике радиостанции.



Звуковой сигнал высокой тональности



Звуковой сигнал низкой тональности

Индикаторные тональные сигналы

Индикаторные тональные сигналы обеспечивают звуковую индикацию состояния радиостанции после выполнения какого-либо действия.



Тональный сигнал успешного действия



Тональный сигнал неуспешного действия

Звуковые сигналы

Звуковые сигналы выступают в роли звуковых индикаторов, указывая на состояние радиостанции или ее реакцию на полученные данные.

**Непрерывный тональный сигнал**

Однообразный звук. Звучит до тех пор, пока не будет отключен.

**Периодический тональный сигнал**

Включается с периодичностью, определяемой настройками радиостанции. Сигнал звучит, прекращается, затем повторяется.



Повторяющийся тональный сигнал

Одиночный тональный сигнал, который повторяется до тех пор, пока не будет отключен пользователем.



Кратковременный тональный сигнал

Звучит один раз в течение периода времени, определяемого настройками радиостанции.

Выбор зон и каналов

В данной главе описываются принципы выбора зон и каналов на радиостанции. Зона — это группа каналов.

Радиостанция поддерживает до 32 каналов и 2 зон, каждая из которых можем включать не более 16 каналов.

Каждый канал может быть запрограммирован с разными функциями и/или поддерживать различные группы пользователей.

Выбор зон

Для выбора нужной зоны выполните следующие действия.

Нажмите запрограммированную кнопку **переключения зоны**.

Прозвучит один из следующих тональных сигналов:

Тональный сигнал успешного действия
Радиостанция в Зоне 2.

Тональный сигнал неуспешного действия
Радиостанция в Зоне 1.



УВЕДОМЛЕНИЕ:

Для всех радиостанций без клавиатуры рекомендуется включить функцию голосовых объявлений для выбора зоны. Функция голосового объявления может быть активирована только в CPS.

Выбор канала

Для выбора нужного канала после выбора зоны выполните следующие действия.

Поверните ручку **выбора каналов**, чтобы выбрать канал, идентификатор абонента или идентификатор группы.

Вызовы

В данной главе приводится описание действий для приема, ответа, выполнения и завершения вызовов.

После выбора канала можно выбрать псевдоним или идентификатор абонента или группы с помощью одного из следующих способов.

Запрограммированная кнопка доступа одним нажатием

Этот способ используется только для выполнения групповых, частных и телефонных вызовов.

Кнопке **доступа одним нажатием** можно назначить только один идентификатор, а также запрограммировать для нее короткое или длительное нажатие.

Программируемая кнопка

Этот способ используется только для выполнения телефонных вызовов.

Групповые вызовы

Для получения или выполнения группового вызова радиостанция должна быть сконфигурирована как участник этой группы.

Выполнение групповых вызовов

Для выполнения группового вызова на радиостанции выполните следующие действия.

- 1 Выполните одно из следующих действий.
 - Выберите канал с активным псевдонимом или идентификатором группы.
 - Нажмите запрограммированную кнопку **доступа одним нажатием**.

- 2 Нажмите кнопку **РТТ** для выполнения вызова. Загорится зеленый светодиодный индикатор.

- 3 Выполните одно из следующих действий.
 - Дождитесь окончания тонального сигнала разрешения разговора (если он включен), а затем четко говорите в микрофон.
 -  Дождитесь окончания вспомогательного тонального сигнала **РТТ** (если он включен), а затем четко говорите в микрофон.

- 4 Для прослушивания отпустите кнопку **PTT**.
При ответе вызываемой радиостанции загорится зеленый светодиодный индикатор.
-

- 5  Если включена функция индикации свободного канала, то в момент отпускания кнопки **PTT** на передающей радиостанции вы услышите короткий тональный сигнал оповещения, уведомляющий о том, что канал свободен и можно отвечать. Нажмите кнопку **PTT** для ответа на вызов.

Если голосовая активность отсутствует в течение запрограммированного периода времени, вызов будет завершен.

Ответ на групповой вызов



Чтобы выполнить прием вызова от группы пользователей, необходимо настроить радиостанцию в качестве участника этой группы. Для ответа на групповой вызов выполните следующие действия.

При поступлении группового вызова:

- Зеленый светодиодный индикатор начнет мигать.

- Радиостанция активирует звуковые сигналы, и звук входящего вызова прозвучит в динамике радиостанции.

1 Выполните одно из следующих действий.

-  Если включена функция индикации свободного канала, то в момент отпускания кнопки **PTT** на передающей радиостанции вы услышите короткий тональный сигнал оповещения, уведомляющий о том, что канал свободен и можно отвечать. Нажмите кнопку **PTT** для ответа на вызов.
-  Если включена функция прерывания голосовой передачи, нажмите кнопку **PTT**, чтобы прервать аудиосигнал с передающей радиостанции и освободить канал для того, чтобы вы могли ответить.

Загорится зеленый светодиодный индикатор.

2 Выполните одно из следующих действий.

- Дождитесь окончания тонального сигнала разрешения разговора (если он включен), а затем четко говорите в микрофон.

-  Дождитесь окончания вспомогательного тонального сигнала **РТТ** (если он включен), а затем четко говорите в микрофон.

3 Для прослушивания отпустите кнопку **РТТ**.

Если голосовая активность отсутствует в течение запрограммированного периода времени, вызов будет завершен.

Частные вызовы

Частный вызов — это вызов одной радиостанции другой радиостанцией.

Существует два типа осуществления частного вызова. В первом типе перед выполнением вызова производится проверка доступности радиостанции, а во втором типе вызов выполняется сразу же. Только один из этих типов вызова может быть запрограммирован дилером для радиостанции.

Выполнение индивидуального вызова

Для выполнения частного вызова радиостанция должна быть запрограммирована соответствующим образом.

Если эта функция неактивна, то при инициировании вызова звучит тональный сигнал неуспешного действия. Для выполнения частного вызова на радиостанции выполните следующие действия.

1 Выполните одно из следующих действий.

- Выберите канал с активным псевдонимом или идентификатором абонента.
- Нажмите запрограммированную кнопку **доступа одним нажатием**.

2 Нажмите кнопку **РТТ** для выполнения вызова.

Загорится зеленый светодиодный индикатор.

3 Дождитесь окончания тонального сигнала разрешения разговора (если он включен), а затем четко говорите в микрофон.

4 Для прослушивания отпустите кнопку **РТТ**.

При ответе вызываемой радиостанции светодиодный индикатор начнет мигать зеленым цветом.

- 5  Если включена функция индикации свободного канала, то в момент отпускания кнопки **РТТ** на передающей радиостанции вы услышите короткий тональный сигнал оповещения, уведомляющий о том, что канал свободен и можно отвечать. Нажмите кнопку **РТТ** для ответа на вызов.

Если голосовая активность отсутствует в течение запрограммированного периода времени, вызов будет завершен. Прозвучит тональный сигнал.



Ответ на частный вызов

Для ответа на частный вызов выполните следующие действия.

При поступлении частного вызова:

- Зеленый светодиодный индикатор начнет мигать.
- Радиостанция активирует звуковые сигналы, и звук входящего вызова прозвучит в динамике радиостанции.

- 1 Выполните одно из следующих действий.

-  Если включена функция индикации свободного канала, то в момент отпускания кнопки **РТТ** на передающей радиостанции вы услышите короткий тональный сигнал оповещения, уведомляющий о том, что канал свободен и можно отвечать. Нажмите кнопку **РТТ** для ответа на вызов.
-  Если включена функция удаленного прерывания передачи, нажмите кнопку **РТТ**, чтобы остановить текущий прерываемый вызов и освободить канал для ответа.

Загорится зеленый светодиодный индикатор.

- 2 Дождитесь окончания тонального сигнала разрешения разговора (если он включен), а затем четко говорите в микрофон.
-

- 3 Для прослушивания отпустите кнопку **РТТ**.

Если голосовая активность отсутствует в течение запрограммированного периода времени, вызов будет завершен. Прозвучит тональный сигнал.

Общие вызовы

Общий вызов — это вызов одной радиостанцией всех радиостанций, работающих на данном канале. Общий вызов используется для передачи важных объявлений, требующих особого внимания пользователей.

Пользователи канала не могут ответить на общий вызов.

Выполнение общего вызова

Для выполнения общего вызова радиостанция должна быть запрограммирована соответствующим образом.

Для выполнения общего вызова на радиостанции выполните следующие действия.

- 1 Выберите канал с активным псевдонимом или идентификатором группы общего вызова.

- 2 Нажмите кнопку **РТТ** для выполнения вызова. Загорится зеленый светодиодный индикатор.

- 3 Выполните одно из следующих действий.

- Дождитесь окончания тонального сигнала разрешения разговора (если он включен), а затем четко говорите в микрофон.
-  Дождитесь окончания вспомогательного тонального сигнала **РТТ** (если он включен), а затем четко говорите в микрофон.

Пользователи канала не могут ответить на общий вызов.

Прием общего вызова

При приеме общего вызова:

- Прозвучит тональный сигнал.
- Зеленый светодиодный индикатор начнет мигать.
- Радиостанция активирует звуковые сигналы, и звук входящего вызова прозвучит в динамике радиостанции.

Общий вызов заканчивается без установленного периода ожидания.

-  Если включена функция индикации свободного канала, то в момент отпускания кнопки **РТТ** на передающей радиостанции вы услышите короткий

тональный сигнал оповещения, уведомляющий о том, что канал свободен и доступен для использования.

Ответ на общий вызов не предусмотрен.



УВЕДОМЛЕНИЕ:

Радиостанция прекратит прием общего вызова, если при поступлении вызова пользователь переключится на другой канал. До окончания общего вызова функции запрограммированных кнопок будут **недоступны** до завершения вызова.

Выборочные вызовы

Выборочный вызов — это вызов одной радиостанции другой радиостанцией. Это частный вызов, выполняемый в аналоговой системе.

Выполнение выборочного вызова

Для выполнения выборочного вызова радиостанция должна быть запрограммирована соответствующим образом. Для выполнения выборочного вызова на радиостанции выполните следующие действия.

- 1 Выберите канал с активным псевдонимом или идентификатором абонента.

- 2 Нажмите кнопку **РТТ** для выполнения вызова. Загорится зеленый светодиодный индикатор.

- 3 Выполните одно из следующих действий.
 - Дождитесь окончания тонального сигнала разрешения разговора (если он включен), а затем четко говорите в микрофон.
 -  Дождитесь окончания вспомогательного тонального сигнала **РТТ** (если он включен), а затем четко говорите в микрофон.

- 4 Для прослушивания отпустите кнопку **РТТ**.
При ответе вызываемой радиостанции загорится зеленый светодиодный индикатор.

- 5  Если включена функция индикации свободного канала, то в момент отпускания кнопки **РТТ** на передающей радиостанции вы услышите короткий тональный сигнал оповещения, уведомляющий о том, что канал свободен и

можно отвечать. Нажмите кнопку **РТТ** для ответа на вызов.

Если голосовая активность отсутствует в течение запрограммированного периода времени, вызов будет завершен.

Ответ на выборочный вызов

Для ответа на выборочный вызов выполните следующие действия.

При поступлении выборочного вызова:

- Зеленый светодиодный индикатор начнет мигать.
- Радиостанция активирует звуковые сигналы, и звук входящего вызова прозвучит в динамике радиостанции.

1 Нажмите кнопку **РТТ** для ответа на вызов.
Загорится зеленый светодиодный индикатор.

2 Дождитесь окончания тонального сигнала разрешения разговора (если он включен), а затем четко говорите в микрофон.

3 Для прослушивания отпустите кнопку **РТТ**.

Если голосовая активность отсутствует в течение запрограммированного периода времени, вызов будет завершен. Прозвучит тональный сигнал.

Телефонные вызовы

Телефонный вызов — это вызов телефона с радиостанции.

Если на радиостанции не включена функция телефонного вызова:

- Радиостанция отключит сигнал вызова.
- После завершения вызова радиостанция вернется к предыдущему экрану.

Радиостанция попытается завершить телефонный вызов в следующих случаях:

- Нажатие кнопки **доступа одним нажатием**, которой соответствует код отмены доступа.
- Ввод кода отмены доступа при появлении запроса на ввод дополнительных цифр.

Во время осуществления доступа к каналу, передачи кода доступа или отмены доступа или дополнительных

цифр радиостанция реагирует только на команды кнопок и ручек **включения/выключения**, **регулировки громкости** и **селектора каналов**. Каждый раз при вводе недопустимого значения звучит тональный сигнал.



УВЕДОМЛЕНИЕ:

Для получения дополнительной информации обратитесь к дилеру или системному администратору.

Выполнение телефонного вызова

Для выполнения телефонного вызова на радиостанции выполните следующие действия.

При попытке выполнить или завершить телефонный вызов без использования предварительно настроенных кодов доступа и прекращения доступа произойдет сбой, и прозвучит тональный сигнал неуспешного действия.

- 1 Нажмите запрограммированную кнопку **доступа одним нажатием**, чтобы выполнить вызов предварительно заданного псевдонима или идентификатора.

Если кнопке **доступа одним нажатием** не соответствует ни один из пунктов, прозвучит тональный сигнал неуспешного действия.

В случае успешного выполнения:

- Звуковые сигналы двухтонального многочастотного сигнала (DMTF).
- Прозвучит тональный сигнал набора телефонного номера пользователя.

В случае сбоя:

- Прозвучит тональный сигнал неуспешного действия.
- Телефонный вызов не будет выполнен. Повторите шаг.

-
- 2 Нажмите кнопку **РТТ** для выполнения вызова. Для прослушивания отпустите кнопку **РТТ**.
-

- 3 Нажмите запрограммированную кнопку **Окончание звонка**, чтобы завершить вызов.

Если соединение было успешно установлено:

- Прозвучит тональный сигнал.

Если соединение не было установлено:

- Прозвучит тональный сигнал неуспешного действия.
- Повторите шаг или подождите, пока пользователь телефона завершит вызов.

- 2 Если голосовая активность отсутствует в течение запрограммированного периода времени, вызов будет завершен.

Прозвучит тональный сигнал.

Ответ на телефонный вызов в режиме частного вызова

Для ответа на телефонный вызов в режиме частного вызова выполните следующие действия.

При приеме телефонного вызова в режиме частного вызова:

- Загорится зеленый светодиодный индикатор.
- Радиостанция активирует звуковые сигналы, и звук входящего вызова прозвучит в динамике радиостанции.

Если на радиостанции не включена функция телефонного вызова, радиостанция отключит сигнал вызова.

- 1 Нажмите кнопку **РТТ** для ответа на вызов. Для прослушивания отпустите кнопку **РТТ**.

Ответ на телефонный вызов в режиме группового вызова

Для ответа на телефонный вызов в режиме группового вызова выполните следующие действия.

При приеме телефонного вызова в режиме группового вызова:

- Зеленый светодиодный индикатор начнет мигать.
- Радиостанция активирует звуковые сигналы, и звук входящего вызова прозвучит в динамике радиостанции.

Если на радиостанции не включена функция телефонного вызова, радиостанция отключит сигнал вызова.

- 1 Нажмите кнопку **РТТ** для ответа на вызов. Для прослушивания отпустите кнопку **РТТ**.

- 2 Если голосовая активность отсутствует в течение запрограммированного периода времени, вызов будет завершен.

Прозвучит тональный сигнал.

Ответ на телефонный вызов в режиме общего вызова

При приеме телефонного вызова в режиме общего вызова можно ответить на вызов или завершить его, только если для канала назначен тип "Общий вызов". Для ответа на телефонный вызов в режиме общего вызова выполните следующие действия.

Если на радиостанции не включена функция телефонного вызова, радиостанция отключит сигнал вызова.

- 1 Нажмите кнопку **РТТ** для ответа на вызов.
-

- 2 Для прослушивания отпустите кнопку **РТТ**.
-

Прекращение радиовызова

Данная функция позволяет остановить текущий групповой или частный вызов, чтобы освободить канал для передачи. Например, это можно сделать в ситуации "залипания" микрофона, когда кнопка **РТТ** случайно нажата пользователем. Чтобы использовать эту функцию, радиостанция должна быть запрограммирована соответствующим образом. Для прекращения радиовызова выполните следующие действия.

- 1 Нажмите запрограммированную кнопку **дистанционного прерывания передачи**.
-

- 2 Дождитесь подтверждения.

В случае успешного выполнения:

- Прозвучит тональный сигнал успешного действия.

В случае сбоя:

- Прозвучит тональный сигнал неуспешного действия.
-

**УВЕДОМЛЕНИЕ:**

Для получения дополнительной информации обратитесь к дилеру или системному администратору.

Дополнительные функции

В данной главе описываются функции, доступные на радиостанции.

Ваш дилер или системный администратор могли внести изменения в настройки вашей радиостанции, исходя из конкретных задач. Для получения дополнительной информации обратитесь к дилеру или системному администратору.

Bluetooth

Эта функция позволяет использовать Bluetooth-устройство (аксессуар), соединив его посредством Bluetooth-подключения с радиостанцией. Радиостанция совместима как с Bluetooth-устройствами Motorola Solutions, так и со стандартными устройствами, имеющимися в массовой продаже.

Дальность связи Bluetooth составляет 10 м (32 фута) при прямой видимости. Линия связи между радиостанцией и Bluetooth-устройством не должна быть

ничем заслонена. Для обеспечения высокой надежности Motorola Solutions рекомендует не разносить радиостанцию и аксессуар на большое расстояние.

В приграничных зонах приема сигнала голосовые и тональные сигналы становятся искаженными и ломаными. Чтобы улучшить качество звука, нужно восстановить радиосвязь, приблизив Bluetooth-устройство к радиостанции (в пределах установленной 10-метровой зоны приема). В радиусе 10 м максимальная мощность функции Bluetooth, поддерживаемая радиостанцией, составляет 2,5 мВт (4 дБм).

Радиостанция может поддерживать до трех одновременных Bluetooth-подключений к Bluetooth-устройствам разных типов. Например, это может быть гарнитура, сканер и устройство только с поддержкой PPT (POD). Несколько соединений с однотипными Bluetooth-устройствами установить нельзя.

Дополнительную информацию о функциональности Bluetooth-устройства можно найти в руководстве пользователя соответствующего Bluetooth-устройства.

Радиостанция подключается к тому Bluetooth-устройству в зоне ее действия, которое обладает самым сильным сигналом, либо к тому, к которому она

подключалась во время предыдущей сессии. Не выключайте Bluetooth-устройство и не нажимайте кнопку возврата на главный экран во время обнаружения и соединения, чтобы не отменить операцию.

Подключение к Bluetooth-устройству

Для подключения Bluetooth-устройств выполните следующие действия.

Включите Bluetooth-устройство и переведите его в режим сопряжения.

Нажмите запрограммированную кнопку **подключения к Bluetooth**.

Для выполнения сопряжения с Bluetooth-устройством могут потребоваться дополнительные действия. Обратитесь к руководству пользователя соответствующего Bluetooth-устройства.

- Прозвучит тональный сигнал.

- Светодиодный индикатор начнет мигать желтым цветом.
-

Дождитесь подтверждения.

В случае успешного выполнения:

- Прозвучит тональный сигнал успешного действия.

В случае сбоя:

- Прозвучит тональный сигнал неуспешного действия.

Отключение от Bluetooth-устройства

Для отключения Bluetooth-устройства выполните следующие действия.

Нажмите запрограммированную кнопку **отключения Bluetooth**.

После отключения устройства прозвучит тональный сигнал успешного действия.

Перенаправление звука на встроенный динамик радиостанции или Bluetooth-устройство

Для перенаправления звука на внутренний динамик радиостанции или на внешний Bluetooth-аксессуар выполните следующие действия.

Нажмите запрограммированную кнопку **переключателя аудио Bluetooth**.

После перенаправления звука прозвучит тональный сигнал.

Постоянный режим обнаружения Bluetooth

Постоянный режим обнаружения Bluetooth должен быть активирован дилером или системным администратором.

Другие Bluetooth-устройства смогут определять местоположение радиостанции, но не смогут подключаться к ней. Благодаря постоянному режиму обнаружения Bluetooth специализированные устройства могут использовать местоположение

радиостанции при определении местоположения с помощью Bluetooth.

Многосайтовые элементы управления

Эти функции применимы, когда текущий канал радиосвязи является частью конфигурации IP Site Connect или Capacity Plus – многосайтовая.

Включение ручного поиска сайтов

При низком уровне принимаемого сигнала выполните следующие действия, чтобы включить ручной поиск сайтов для поиска сайта с более высоким уровнем сигнала.

Нажмите запрограммированную кнопку **роуминга сайтов в ручном режиме**.

- Прозвучит тональный сигнал.
- Зеленый светодиодный индикатор начнет мигать.

Если радиостанция найдет новый сайт:

- Прозвучит тональный сигнал успешного действия.
- Светодиодный индикатор выключится.

Если радиостанция не удастся найти новый сайт:

- Прозвучит тональный сигнал неуспешного действия.
- Светодиодный индикатор выключится.

Включение/выключение блокировки сайта

Когда функция включена, радиостанция осуществляет поиск только текущего сайта. Когда функция выключена, помимо текущего сайта, радиостанция также выполняет поиск других сайтов.

Нажмите запрограммированную кнопку **блокировки сайта**.

Если функция **блокировки сайта** включена:

- Прозвучит тональный сигнал успешного действия, оповещающий о том, что радиостанция зафиксирована на текущем сайте.

Если функция **блокировки сайта** выключена:

- Прозвучит тональный сигнал неуспешного действия, оповещающий о том, что радиостанция расфиксирована.

Прямая связь

Данная функция позволяет поддерживать связь, когда ретранслятор не работает или радиостанция находится за пределами радиуса действия ретранслятора, но в зоне приема других радиостанций.

При выключении питания заданная настройка прямой связи сохраняется.



УВЕДОМЛЕНИЕ:

Эта функция недоступна в режиме "Capacity Plus – односайтовая", в режиме "Capacity Plus – многосайтовая" и на каналах диапазона частот гражданской связи, которые находятся на такой же частоте.

Переключение между режимом ретранслятора и режимом прямой связи

Для переключения между режимом ретранслятора и режимом прямой связи выполните следующие действия.

Нажмите запрограммированную кнопку **ретранслятора/прямой связи**.

Прозвучит один из следующих тональных сигналов:

Тональный сигнал успешного действия

Радиостанция работает в режиме прямой связи.

Тональный сигнал неуспешного действия

Радиостанция работает в режиме ретранслятора.

Функция мониторинга

Функция мониторинга позволяет убедиться перед передачей в том, что канал свободен.



УВЕДОМЛЕНИЕ:

Эта функция недоступна в режимах "Capacity Plus – односайтовая" и "Capacity Plus – многосайтовая".

Мониторинг каналов

Следуйте описанной процедуре для мониторинга каналов.

- 1 Долго нажмите запрограммированную кнопку **мониторинга**.

Если канал используется:

- Вы услышите либо активность, либо полную тишину.
- Загорится желтый светодиодный индикатор.

Если отслеживаемый канал свободен, вы услышите "белый шум".

- 2 Для разговора нажмите кнопку **РТТ**. Для прослушивания отпустите кнопку **РТТ**.

Постоянный мониторинг

Функция постоянного мониторинга служит для непрерывной проверки выбранного канала на наличие активности.

Включение и выключение функции постоянного мониторинга

Для включения или выключения функции постоянного мониторинга выполните следующие действия.

Нажмите запрограммированную кнопку **постоянного мониторинга**.

При входе радиостанции в выбранный режим:

- прозвучит тональный сигнал оповещения.
- Загорится желтый светодиодный индикатор.

При выходе радиостанции из этого режима:

- прозвучит тональный сигнал оповещения.
 - Желтый светодиодный индикатор выключится.
-

Напоминание домашнего канала

Эта функция обеспечивает напоминание, если радиостанция не настроена на домашний канал в течение определенного периода времени.

Если эта функция активирована с помощью CPS и ваша радиостанция не настроена на домашний канал в течение определенного периода времени, периодически выполняются следующие действия.

- Воспроизводится тональный сигнал напоминания домашнего канала и объявление.

Отключение звука напоминания домашнего канала

При звуковом сигнале напоминания домашнего канала можно временно отключить его звук.

Нажмите программируемую кнопку **выключения звука напоминания домашнего канала**.

Установка новых домашних каналов

При появлении напоминания домашнего канала можно установить новый домашний канал.

Нажмите программируемую кнопку **сброса домашнего канала**, чтобы установить текущий канал в качестве нового домашнего канала.

Удаленный мониторинг

Данная функция позволяет включать микрофон вызываемой радиостанции с помощью псевдонима или идентификатора абонента. Эту функцию можно использовать для дистанционного слежения за звуковой активностью вокруг прослушиваемой радиостанции.

Существует два типа сообщений удаленного мониторинга:

- Удаленный мониторинг без аутентификации
- Удаленный мониторинг с аутентификацией

Функция "Удаленный мониторинг с аутентификацией" приобретается отдельно. При работе в режиме удаленного мониторинга с аутентификацией проверка требуется при включении микрофона на целевой радиостанции с помощью радиостанции.

Если радиостанция запускает эту функцию на целевой радиостанции с аутентификацией пользователя потребуется ввести парольную фразу. Парольная

фраза на целевой радиостанции программируется заранее с помощью CPS.

Чтобы использовать данную функцию, ваша радиостанция и прослушиваемая радиостанция должны быть запрограммированы соответствующим образом.

Функция прекращает действовать по истечении запрограммированного периода времени, или когда пользователь совершит любую операцию с прослушиваемой радиостанцией.

Инициация удаленного мониторинга

Для инициации удаленного мониторинга выполните следующие действия.

- 1 Нажмите запрограммированную кнопку **удаленного мониторинга**.

- 2 Дождитесь подтверждения.

В случае успешного выполнения:

- Прозвучит тональный сигнал успешного действия.

В случае сбоя:

- Прозвучит тональный сигнал неуспешного действия.

Списки сканирования

Для отдельных каналов и групп каналов можно формировать и назначать списки сканирования. Радиостанция выполняет поиск голосовой активности путем циклического сканирования каналов или групп каналов в последовательности, определяемой списком сканирования, соответствующим текущему каналу или группе каналов.

Ваша радиостанция поддерживает до 250 списков сканирования, каждый из которых может содержать до 16 пунктов.

Каждый список сканирования может одновременно включать и аналоговые, и цифровые каналы.



УВЕДОМЛЕНИЕ:

Эта функция недоступна в режиме Capacity Plus.

Сканирование

При запуске сканирования радиостанция начнет циклически сканировать запрограммированный для текущего канала список сканирования на наличие голосовой активности.



УВЕДОМЛЕНИЕ:

Эта функция недоступна в режиме Capacity Plus.

Если, находясь на цифровом канале во время двухрежимного сканирования, ваша радиостанция фиксируется на аналоговом канале, она автоматически переключится с цифрового на аналоговый режим до окончания вызова. Аналогичная процедура выполняется и в обратном случае.

Существует два типа сканирования:

Полное сканирование каналов (ручное)

Радиостанция сканирует все каналы или группы каналов из списка сканирования. В зависимости от настроек радиостанция может автоматически начать сканирование с последнего сканированного "активного" канала или группы каналов, а также с канала, на котором было инициировано сканирование.

Автосканирование (автоматическое)

Радиостанция начинает сканирование автоматически при выборе вами канала или группы каналов, для которых активировано автосканирование.

Включение и выключение функции сканирования

Для включения или выключения функции сканирования выполните следующие действия.

Выполните одно из следующих действий.

- Нажмите запрограммированную кнопку **сканирования** для включения или выключения сканирования.
- Поверните **ручку выбора каналов**, чтобы выбрать канал с включенным автосканированием.

Если сканирование включено:

- Светодиодный индикатор начнет мигать желтым цветом.
- Прозвучит тональный сигнал успешного действия.

Если сканирование выключено:

- Светодиодный индикатор выключится.
- Прозвучит тональный сигнал неуспешного действия.

Ответ на передачу во время сканирования

При выполнении сканирования радиостанция останавливается на канале или группе, где обнаруживает активность. Радиостанция остается на этом канале в течение запрограммированного периода времени, называемого "паузой" сканирования. Для ответа на передачу во время сканирования выполните следующие действия.

- 1  Если включена функция индикации свободного канала, то в момент отпускания кнопки **РТТ** на передающей радиостанции вы услышите короткий тональный сигнал оповещения, уведомляющий о том, что канал свободен и можно отвечать. Во время паузы нажмите кнопку **РТТ**.

Загорится зеленый светодиодный индикатор.

2 Выполните одно из следующих действий.

- Дождитесь окончания тонального сигнала разрешения разговора (если он включен), а затем четко говорите в микрофон.
-  Дождитесь окончания вспомогательного тонального сигнала **РТТ** (если он включен), а затем четко говорите в микрофон.

3 Для прослушивания отпустите кнопку **РТТ**.

Если пользователь не отвечает до окончания паузы, радиостанция продолжит сканировать другие каналы или группы.

Удаление мешающих каналов

Если по какому-либо каналу (т. н. "мешающему" каналу) постоянно поступают нежелательные вызовы или шумы, можно временно убрать этот канал из списка сканирования. Эта функция не применима к текущему выбранному каналу. Для удаления мешающего канала выполните следующие действия.

1 Если радиостанция "фиксируется" на нежелательном или мешающем канале, нажмите

запрограммированную кнопку **удаления мешающего канала** и удерживайте ее, пока не услышите тональный сигнал.

2 Отпустите запрограммированную кнопку **удаления мешающего канала**.

Мешающий канал будет удален.

Восстановление мешающих каналов

Для восстановления удаленного мешающего канала выполните следующие действия.

Выполните одно из следующих действий.

- Выключите и снова включите питание радиостанции.
- Смените канал с помощью **ручки выбора каналов**.

Многочастотное сканирование

Выборочное сканирование обеспечивает широкую зону покрытия там, где несколько базовых станций

передают идентичную информацию на разных аналоговых каналах.

Радиостанция сканирует аналоговые каналы разных базовых станций и с помощью системы выбора определяет наиболее сильный принимаемый сигнал. Определив самый сильный сигнал, радиостанция начинает получать передачи с соответствующей базовой станции.

Во время многочастотного сканирования мигает желтый светодиодный индикатор.

Для ответа на передачу во время многочастотного сканирования выполните действия, описанные в разделе [Ответ на передачу во время сканирования на стр. 169](#).

Настройки сигналов вызова

Данная настройка позволяет пользователям радиостанции настраивать конфигурацию вызовов или звуковые сигналы текстовых сообщений.

Выбор типа оповещения о вызове



УВЕДОМЛЕНИЕ:

Программируемая кнопка **типа звонка оповещения** назначается дилером или системным администратором. Чтобы узнать запрограммированные настройки радиостанции, обратитесь к дилеру или системному администратору.

Радиостанцию можно запрограммировать на один предустановленный вибровывоз.

Радиостанция подает однократный сигнал вибровывоза в случае кратковременного типа тонального сигнала. Радиостанция подает повторяющийся сигнал вибровывоза в случае повторяющегося типа звонка. При использовании режима "Звонок и вибрация" радиостанция подаст определенный тип звонка в случае любой входящей передачи (например, оповещение о вызове или сообщение). Он звучит как

тональный сигнал успешного действия или пропущенный вызов.

Для радиостанций с аккумуляторами, которые поддерживают функцию вибрации и которые закреплены на пояском зажиме с функцией вибрации, доступными типами звонка оповещения являются: "Бесшумный", "Звонок", "Вибрация" и "Звонок и вибрация".

Для радиостанций с аккумуляторами, которые не поддерживают функцию вибрации и которые закреплены на пояском зажиме с функцией вибрации, автоматически устанавливается тип звонка оповещения "Звонок". При нажатии запрограммированной кнопки **Тип звонка оповещения** раздается сигнал неудачного действия, означающий, что несколько вариантов типа звонка оповещения отключены.

Чтобы выбрать тип сигнала оповещения, выполните следующее действие.

- Нажмите запрограммированную кнопку **Тип сигнала оповещения**, чтобы включить функцию голосового объявления или синтеза речи, а также указать один из следующих вариантов поведения радиостанции.

- Если выбран вариант "Бесшумный", функция голосового объявления или синтеза речи воспроизводит только **Беззвучный тип звонка оповещения**.
- Если выбран вариант "Только звук", функция голосового объявления или синтеза речи воспроизводит **Тип сигнала оповещения** и радиостанция воспроизводит сигнал звонка.
- Если выбран вариант "Только вибрация", функция голосового объявления или синтеза речи воспроизводит **Тип сигнала оповещения** и радиостанция вибрирует.
- Если выбран вариант "Звонок и вибрация", функция голосового объявления или синтеза речи воспроизводит **Тип сигнала оповещения** и радиостанция воспроизводит сигнал звонка и вибрирует.

Настройка типа вибрации



УВЕДОМЛЕНИЕ:

Программируемая кнопка **типа вибрации** назначается дилером или системным администратором. Чтобы узнать запрограммированные настройки радиостанции, обратитесь к дилеру или системному администратору.

Параметр "Тип вибрации" включен, если к радиостанции с аккумулятором, поддерживающей функцию вибрации, прикреплен поясной зажим с функцией вибрации.

Чтобы настроить тип вибрации, выполните следующее действие.

- Нажмите запрограммированную кнопку **Тип вибрации** для переключения между коротким, средним и длинным вариантами, и радиостанция будет вибрировать соответствующим образом. Функция голосового объявления или синтеза речи воспроизводит **Тип вибрации**.

Оповещение с нарастающей громкостью

Радиостанцию можно запрограммировать на непрерывное оповещение пользователя, когда он не отвечает на радиовывоз. При этом громкость тонального сигнала оповещения постепенно автоматически повышается. Эта функция называется оповещением с нарастающей громкостью.

Функция оповещения о вызове

Функция оповещения о вызове позволяет оповестить пользователя определенной радиостанции о необходимости вызвать вас.

Эта функция включается с помощью запрограммированной кнопки **доступа одним нажатием**.

Ответ на оповещение о вызове

Для ответа на оповещение о вызове выполните следующие действия.

При получении оповещения о вызове:

- Прозвучит повторяющийся тональный сигнал.
- Светодиодный индикатор начнет мигать желтым цветом.

Нажмите кнопку **РТТ** в течение 4 секунд после получения пейджингового оповещения о вызове, чтобы ответить на частный вызов.

Выполнение оповещения о вызове

Для выполнения оповещения о вызове выполните следующие действия.

- 1 Нажмите запрограммированную кнопку **доступа одним нажатием**.

Загорится зеленый светодиодный индикатор.

- 2 Дождитесь подтверждения.

При подтверждении получения оповещения о вызове прозвучит тональный сигнал успешного действия.

Если подтверждение оповещения о вызове не получено, прозвучит тональный сигнал неуспешного действия.

Беззвучный режим

Режим без звука предоставляет пользователю возможность отключить все звуковые уведомления на радиостанции.

После активации беззвучного режима звук всех звуковых уведомлений отключается, кроме функций с высоким уровнем приоритета, например связанные с режимом экстренной связи.

После выхода из беззвучного режима радиостанция может воспроизводить входящие звуковые сигналы и аудиопередачи.



УВЕДОМЛЕНИЕ:

Эта функция приобретается отдельно. Для получения дополнительной информации обратитесь к дилеру или системному администратору.

Включение режима без звука

Для включения режима без звука выполните следующие действия.

Выполните одно из следующих действий.

- Для доступа к этой функции можно использовать программируемую кнопку **режима без звука**.
- Для мгновенного доступа к этой функции переверните радиостанцию вниз экраном.

В зависимости от модели радиостанции функцию переворота вниз экраном можно включить в меню радиостанции или, обратившись к системному администратору. Для получения дополнительной информации обратитесь к дилеру или системному администратору.



ВАЖНО!:

Одновременно пользователь может включить только одну из функций: переворот экраном вниз или сигнализация об отсутствующем работнике (Man Down). Обе функции не могут работать параллельно.



УВЕДОМЛЕНИЕ:

Функция переворота экраном вниз применима только к DP4401e .

При включении режима без звука происходит следующее.

- Прозвучит тональный сигнал успешного действия.
- Светодиодный индикатор красного цвета начинает мигать и продолжает мигать до выхода из режима без звука.
- Звук радиостанции выключается.
- Таймер режима без звук начинает обратный отсчет в зависимости от заданного временного интервала.

Выход из режима без звука

Выход из этого режима выполняется автоматически после окончания таймера режима без звука.

Для выхода из режима без звука вручную можно выполнить следующие действия.

- Нажмите запрограммированную кнопку **режима без звука**.
- Выберите любую запись и нажмите **РТТ**.

- Переверните радиостанцию экраном вверх ненадолго.



УВЕДОМЛЕНИЕ:

Функция переворота экраном вниз применима только к DP4401e.

При отключении режима без звука происходит следующее.

- Прозвучит тональный сигнал неуспешного действия.
- Светодиодный индикатор красного цвета перестает мигать и отключается.
- Звук на радиостанции включается, состояние динамика восстанавливается.
- Если действие таймера не окончено, таймер режима без звука останавливается.



УВЕДОМЛЕНИЕ:

Режим без звука также активируется, если пользователь осуществляет голосовую передачу или переключается на незапрограммированный канал.

Работа в экстренном режиме

Экстренный сигнал оповещения служит для уведомления о чрезвычайных обстоятельствах. Экстренный сигнал оповещения можно подать в любой момент, при любых обстоятельствах и даже при наличии активности на текущем канале.

Дилер может установить длительность нажатия запрограммированной кнопки **экстренного режима**, кроме длительного нажатия, которое аналогично для всех кнопок.

Короткое нажатие

Продолжительность – от 0,05 секунды до 0,75 секунды.

Длительное нажатие

Продолжительность – от 1,00 секунды до 3,75 секунды.

За кнопкой **экстренного режима** закреплена функция включения/выключения экстренного режима. Для получения сведений о назначении кнопки **экстренного режима** обратитесь к дилеру.

**УВЕДОМЛЕНИЕ:**

Короткое нажатие кнопки **экстренного режима** инициирует запуск экстренный режим, а длительное нажатие той же кнопки позволяет радиостанции выйти из экстренного режима.

Длительное нажатие кнопки **экстренного режима** инициирует запуск экстренный режим, а короткое нажатие той же кнопки позволяет радиостанции выйти из экстренного режима.

Данная радиостанция позволяет посылать экстренные сигналы оповещения трех типов.

- Экстренный сигнал оповещения
- Экстренный сигнал оповещения с вызовом
- Экстренный сигнал оповещения с последующей голосовой передачей 

**УВЕДОМЛЕНИЕ:**

Только один из указанных экстренных сигналов оповещения может быть назначен запрограммированной кнопке **экстренного режима**.

Кроме того, каждый сигнал оповещения имеет следующие типы:

Обычный

Передача сигнала оповещения сопровождается звуковой и/или визуальной индикацией.

Беззвучный

Передача сигнала оповещения не сопровождается звуковой или визуальной индикацией. Радиостанция принимает вызов без воспроизведения звука через динамик, пока не завершится передача в режиме *"горячего микрофона"* и пользователь не нажмет кнопку **РТТ**.

Беззвучный с голосом

Передача сигнала оповещения не сопровождается звуковой или визуальной индикацией, но звук всех входящих вызовов поступает через динамик радиостанции. Если функция *"горячего микрофона"* активирована, звук входящих вызовов поступает через динамик радиостанции после того, как завершается период передачи в режиме *"горячего микрофона"*. Индикация появится только после того, как пользователь нажмет кнопку **РТТ**.

Отправка экстренного сигнала оповещения

Данная функция позволяет отправлять неголосовой экстренный сигнал оповещения, который инициирует индикацию оповещения для группы радиостанций. Если на радиостанции выбран тип экстренного режима "Бесшумный", во время работы в экстренном режиме радиостанция не будет отображать звуковые или визуальные индикаторы.

Для отправки экстренного сигнала оповещения выполните следующие действия.

- 1 Нажмите запрограммированную кнопку **включения экстренного режима**.
Загорится зеленый светодиодный индикатор.



УВЕДОМЛЕНИЕ:

Если данная функция запрограммирована, прозвучит тональный сигнал экстренного поиска. Тональный сигнал не звучит, когда радиостанция выполняет передачу или прием голосовых данных, и отключается при выходе из экстренного режима. Тональный сигнал экстренного поиска можно запрограммировать с помощью CPS.

2 Дождитесь подтверждения.

В случае успешного выполнения:

- Прозвучит тональный сигнал экстренного режима.
- Светодиодный индикатор начнет мигать красным цветом.

Если, несмотря на все повторные попытки, отправка экстренного сигнала оповещения не будет выполнена:

- Прозвучит звуковой сигнал низкой тональности.

Радиостанция выйдет из режима экстренного сигнала оповещения.

Отправка экстренного сигнала оповещения с вызовом

Данная функция позволяет отправлять группе радиостанций экстренный сигнал оповещения с вызовом. После подтверждения получения сигнала радиостанцией, входящей в группу, эта группа радиостанций может поддерживать связь на запрограммированном экстренном канале. Для отправки экстренного сигнала оповещения с вызовом выполните следующие действия.

- 1 Нажмите запрограммированную кнопку **включения экстренного режима**.
Загорится зеленый светодиодный индикатор.



УВЕДОМЛЕНИЕ:

Если данная функция запрограммирована, прозвучит тональный сигнал экстренного поиска. Тональный сигнал не звучит, когда радиостанция выполняет передачу или прием голосовых данных, и отключается при выходе из экстренного режима. Тональный сигнал экстренного поиска может быть запрограммирован дилером или системным администратором.

- 2 Дождитесь подтверждения.

В случае успешного выполнения:

- Прозвучит тональный сигнал экстренного режима.
 - Светодиодный индикатор начнет мигать красным цветом.
-

- 3 Нажмите кнопку **РТТ** для выполнения вызова.
Загорится зеленый светодиодный индикатор.
-

- 4 Выполните одно из следующих действий.

- Дождитесь окончания тонального сигнала разрешения разговора (если он включен), а затем четко говорите в микрофон.
-  Дождитесь окончания вспомогательного тонального сигнала **РТТ** (если он включен), а затем четко говорите в микрофон.

5 Для прослушивания отпустите кнопку **РТТ**.

6  Если включена функция индикации свободного канала, то в момент отпускания кнопки **РТТ** на передающей радиостанции вы услышите короткий тональный сигнал оповещения, уведомляющий о том, что канал свободен и можно отвечать. Нажмите кнопку **РТТ** для ответа на вызов.

7 Для выхода из экстренного режима после завершения вызова нажмите кнопку **выключения экстренного режима**.

Экстренные сигналы оповещения с последующей голосовой передачей

Данная функция позволяет отправлять группе радиостанций экстренный сигнал оповещения с последующей голосовой передачей. Микрофон радиостанции активируется автоматически, позволяя поддерживать связь с группой радиостанций без нажатия кнопки **РТТ**. Этот режим работы микрофона называется *"горячий микрофон"*.

Если в радиостанции активирован режим экстренного цикла, то повторы периодов *"горячего микрофона"* и приема выполняются в течение заданного времени. В режиме экстренного цикла принимаемые вызовы звучат в динамике радиостанции.

При нажатии кнопки **РТТ** в течение запрограммированного периода приема прозвучит тональный сигнал запрета, означающий, что нужно отпустить кнопку **РТТ**. Радиостанция проигнорирует нажатие кнопки **РТТ** и останется в экстренном режиме.

При нажатии кнопки **РТТ** в режиме *"горячего микрофона"* и удержании ее нажатой после завершения периода передачи в режиме *"горячего микрофона"*, радиостанция продолжит передачу, пока пользователь не отпустит кнопку **РТТ**.

Если подтверждение экстренного сигнала оповещения не будет получено, радиостанция не будет его повторять и напрямую перейдет в режим *"горячего микрофона"*.



УВЕДОМЛЕНИЕ:

Некоторые аксессуары не поддерживают режим *"горячего микрофона"*. Для получения дополнительной информации обратитесь к дилеру или системному администратору.

Отправка экстренного сигнала оповещения с последующей голосовой передачей

Для отправки экстренного сигнала оповещения с последующей голосовой передачей выполните следующие действия.

- 1 Нажмите запрограммированную кнопку **включения экстренного режима**.
Загорится зеленый светодиодный индикатор.

- 2 После того, как прозвучит тональный сигнал экстренного режима, четко говорите в микрофон.

Передача прекращается автоматически в следующих случаях:

- Когда истекает срок циклического повторения режимов *"горячего микрофона"* и приема вызовов (если режим экстренного цикла включен).
- Когда истекает период действия *"горячего микрофона"* (если режим экстренного цикла выключен).

Прием экстренного сигнала оповещения

Для приема экстренного сигнала оповещения выполните следующие действия.

При поступлении экстренного сигнала оповещения:

- Прозвучит тональный сигнал.
- Светодиодный индикатор начнет мигать красным цветом.



УВЕДОМЛЕНИЕ:

Радиостанция автоматически подтверждает экстренный сигнал оповещения (если эта опция активирована).

Выход из экстренного режима после получения экстренного сигнала оповещения

Для выхода из экстренного режима после получения экстренного сигнала оповещения выполните следующие действия:

- Смените канал.
- Нажмите кнопку **выключения экстренного режима**.
- Выключите радиостанцию.

Возврат в экстренный режим

Эта функция доступна только для радиостанции, посылающей экстренный сигнал оповещения. Для возврата в экстренный режим выполните следующие действия.

Выполните одно из следующих действий.

- Находясь в экстренном режиме, переключитесь на другой канал. Если на новом канале активирован экстренный сигнал оповещения, радиостанция выходит из экстренного режима, а затем возвращается в него.
- Нажмите запрограммированную кнопку **включения экстренного режима** во время инициации или передачи экстренного сигнала. Радиостанция выходит из этого режима, а затем возвращается в экстренный режим.

Выход из экстренного режима

Эта функция доступна только для радиостанции, посылающей экстренный сигнал оповещения.

Радиостанция выходит из экстренного режима в следующих случаях:

- Получение подтверждения (только при отправке экстренного сигнала оповещения).
- Завершение числа повторных попыток для отправки сигнала.
- Радиостанция выключается.

**УВЕДОМЛЕНИЕ:**

При последующем включении питания радиостанция не возвращается в экстренный режим автоматически.

Для выхода из экстренного режима выполните следующие действия.

Выполните одно из следующих действий.

- Нажмите запрограммированную кнопку **выключения экстренного режима**.
- Выключите и снова включите радиостанцию, если радиостанция запрограммирована оставаться на канале возврата в экстренный режим даже после получения подтверждения.
- Перейдите на канал, для которого не настроена экстренная система.

Функция "Упавший человек"

**УВЕДОМЛЕНИЕ:**

Функция сигнализации о внезапной потере работоспособности пользователя (Man Down) применима только к DP4401e .

Эта функция обеспечивает подачу экстренного сигнала в случае таких изменений движения радиостанции, как наклон радиостанции, движение и/или отсутствие движения в течение заданного времени.

При изменении движения радиостанции в течение заданного времени радиостанция подает звуковой сигнал, предупреждающий пользователя о том, что было обнаружено изменение движения.

Если активность со стороны пользователя по-прежнему отсутствует, то по истечении заданного времени радиостанция инициирует экстренный сигнал оповещения или экстренный вызов. Таймер напоминания можно запрограммировать через CPS.

Включение и выключение функции "Упавший человек"

**УВЕДОМЛЕНИЕ:**

Программируемая кнопка **Упавший человек** и настройки функции "Упавший человек" сконфигурированы с помощью CPS. Чтобы узнать запрограммированные настройки радиостанции, обратитесь к дилеру или системному администратору.

Если функция "Упавший человек" выключена, запрограммированный тональный сигнал оповещения будет звучать до тех пор, пока функция не будет включена. Если не удалось включить функцию "Упавший человек" при включении радиостанции, прозвучит тональный сигнал неуспешного действия. Тональный сигнал неуспешного действия повторяется до тех пор, пока не возобновится нормальная работа радиостанции.

Для включения или отключения этой функции выполните следующее.

- Нажмите запрограммированную кнопку **Упавший человек** для включения или выключения функции.

Обмен текстовыми сообщениями

Радиостанция может принимать данные, например текстовые сообщения, отправленные с другой радиостанции или с помощью приложения для текстовых сообщений.

Существует два типа текстовых сообщений: короткие текстовые сообщения цифровой мобильной радиосвязи (DMR) и текстовые сообщения. Максимальная длина короткого текстового сообщения DMR составляет

23 символа. Максимальная длина текстового сообщения вместе со строкой темы сообщения составляет 280 символов. Строка темы отображается только при получении сообщения, отправленного с помощью приложения электронной почты.



УВЕДОМЛЕНИЕ:

Максимальная длина текстовых сообщений в символах относится только к моделям с программным и аппаратным обеспечением последней версии. Для моделей радиостанций с программным и аппаратным обеспечением устаревших версий максимальная длина текстовых сообщений составляет 140 символов. Для получения дополнительной информации обратитесь к дилеру или системному администратору.

Для арабского языка ввод текста выполняется справа налево.

Шаблоны текстовых сообщений

Радиостанция поддерживает быстрые текстовые сообщения, запрограммированные дилером.

Отправка шаблона текстового сообщения

Для отправки предустановленного шаблона текстового сообщения для предустановленного псевдонима выполните следующие действия.

1 Нажмите запрограммированную кнопку **доступа одним нажатием**.

2 Дождитесь подтверждения.

В случае успешного выполнения:

- Загорится зеленый светодиодный индикатор.
- Прозвучит тональный сигнал успешного действия.

В случае сбоя:

- Прозвучит тональный сигнал неуспешного действия.
-

Конфиденциальность

Эта функция позволяет предотвратить несанкционированное прослушивание радиообмена на

канале. Для этого используется скремблирование с программной реализацией. Сигналинг и идентификация пользователя в сеансе передачи не скремблируются.

Активация функции конфиденциальности является обязательным условием ведения передач со скремблированием на канале, но для приема передач это не является обязательным. После активации функции конфиденциальности на канале по-прежнему можно принимать нескремблированные передачи.

Некоторые модели радиостанций не снабжены функцией конфиденциальности или предлагают другой способ ее реализации. Для получения дополнительной информации обратитесь к дилеру или системному администратору.

Радиостанция поддерживает два типа конфиденциальности, назначить можно только один из них. К ним относятся:

- Базовая конфиденциальность
- Улучшенная конфиденциальность

Для дескремблирования зашифрованного вызова или данных радиостанция должна быть запрограммирована таким образом, чтобы ее секретный ключ (для базовой конфиденциальности) или значение ключа и идентификатор ключа (для улучшенной

конфиденциальности) совпадали с соответствующими параметрами передающей радиостанции.

Если секретный ключ или значение ключа и идентификатор ключа не совпадают, то при приеме зашифрованных вызовов пользователь радиостанции либо услышит искаженный сигнал (базовая конфиденциальность), либо не услышит ничего (улучшенная конфиденциальность).

По зашифрованному каналу радиостанция может принимать нешифрованные вызовы без скремблирования в зависимости от запрограммированной конфигурации конкретной радиостанции. Кроме того, радиостанция может воспроизводить тональный сигнал предупреждения в зависимости от запрограммированной конфигурации.

Зеленый светодиодный индикатор постоянно горит, когда радиостанция ведет передачу, и быстро мигает, когда радиостанция принимает зашифрованную передачу.



УВЕДОМЛЕНИЕ:

Эта функция недоступна на каналах диапазона частот гражданской связи, которые находятся на такой же частоте.

Включение и выключение функции конфиденциальности

Для включения или выключения функции конфиденциальности выполните следующие действия.

Нажмите запрограммированную кнопку **конфиденциальности**.

Запрет ответа

С помощью этой функции можно настроить выборочный прием входящих передач радиостанцией.



УВЕДОМЛЕНИЕ:

Эта функция приобретается отдельно. Чтобы узнать запрограммированные настройки радиостанции, обратитесь к дилеру или системному администратору.

Если включено, в ответ на входящие передачи (например, проверка радиостанции, оповещение о вызове, отключение радиостанции, удаленный мониторинг, служба автоматической регистрации (ARS), ответ на частные сообщения и отправка отчетов GNSS о местоположении) радиостанция не инициирует никакие исходящие передачи. Если эта функция

включена, радиостанция не может принимать подтвержденные частные вызовы. При этом с радиостанции можно осуществлять передачу в ручном режиме.

Включение/отключение запрета ответа

Для включения или отключения запрета ответа на радиостанции выполните следующие действия.

Нажмите запрограммированную кнопку **запрета ответа**.

В случае успешного выполнения:

- Прозвучит тональный сигнал успешного действия.

В случае сбоя:

- Прозвучит тональный сигнал неуспешного действия.

Функция "Одинокий работник"

Эта функция обеспечивает подачу экстренного сигнала в случае отсутствия активности со стороны пользователя радиостанции (нажатия любой кнопки или выбора каналов) в течение заданного времени.

По истечении таймера бездействия радиостанция предупреждает пользователя звуковым сигналом.

Если активность со стороны пользователя по-прежнему отсутствует, то по истечении заданного времени радиостанция инициирует экстренный сигнал оповещения.

Только один из следующих экстренных сигналов оповещения может быть закреплен за этой функцией.

- Экстренный сигнал оповещения
- Экстренный сигнал оповещения с вызовом
- Экстренный сигнал оповещения с последующей голосовой передачей 

Радиостанция остается в экстренном режиме с возможностью приема и отправки голосовых сообщений до выполнения необходимых действий. Для получения сведений о способах выхода из экстренного режима см. раздел [Работа в экстренном режиме на стр. 176](#).



УВЕДОМЛЕНИЕ:

Для получения дополнительной информации обратитесь к дилеру или системному администратору.

Функции блокировки с паролем

Эта функция позволяет ограничивать доступ к радиостанции посредством вывода запроса на ввод пароля при включении устройства.

Доступ к радиостанции с использованием пароля

Для получения доступа к радиостанции с использованием пароля выполните следующие действия.

- 1 Наберите текущий четырехзначный пароль.
 - Введите первую цифру пароля с помощью **ручки выбора каналов**.
 - Нажмите боковую кнопку 1, 2 или 3, чтобы ввести каждый из трех оставшихся символов пароля.
-

- 2 При вводе последней цифры четырехзначного пароля происходит автоматическая проверка допустимости пароля.

В случае успешного ввода пароля радиостанция включится.

В случае сбоя:

- Прозвучит непрерывный тональный сигнал. Повторите **шаг 1**.
- После ввода неверного пароля в третий раз радиостанция блокируется. Прозвучит тональный сигнал. Светодиодный индикатор дважды мигнет желтым цветом. Радиостанция блокируется на 15 минут.



УВЕДОМЛЕНИЕ:

В заблокированном состоянии радиостанция реагирует только на команды **регулятора "Вкл./Выкл./Громкость"**.

Разблокировка заблокированной радиостанции

В заблокированном состоянии радиостанция не принимает вызовы. Для разблокировки заблокированной радиостанции выполните следующие действия.

Выполните одно из следующих действий.

- Если радиостанция включена, подождите 15 минут, и затем повторите шаги в разделе [Доступ к радиостанции с использованием пароля на стр. 85](#), чтобы получить доступ к радиостанции.
- Если радиостанция выключена, включите питание радиостанции. Радиостанция снова начнет отсчет 15 минут до заблокированного состояния. Прозвучит тональный сигнал. Светодиодный индикатор дважды мигнет желтым цветом.
Подождите 15 минут, и затем повторите шаги в разделе [Доступ к радиостанции с использованием](#)

[пароля на стр. 85](#), чтобы получить доступ к радиостанции.

Система автоматического оповещения

Функцию системы автоматического оповещения (ARTS) поддерживают только аналоговые линии связи. Она используется для информирования пользователя о нахождении его радиостанции вне зоны действия других радиостанций с поддержкой ARTS.

Радиостанции с поддержкой ARTS время от времени посылают и принимают сигналы, позволяющие удостовериться, что они находятся в радиусе действия друг друга.

Радиостанция информирует пользователя о следующих состояниях.

Первое оповещение

Прозвучит тональный сигнал.

Оповещение "ARTS-в зоне приема"

Прозвучит тональный сигнал, если данная функция запрограммирована.

Оповещение "ARTS-вне зоны приема"

Прозвучит тональный сигнал. Светодиодный индикатор начнет быстро мигать красным цветом.



УВЕДОМЛЕНИЕ:

Для получения дополнительной информации обратитесь к дилеру или системному администратору.

Программирование в эфире

Ваш дилер может обновлять радиостанцию удаленно с помощью беспроводного программирования (OTA) без необходимости устанавливать физическое соединение с устройством. Кроме того, настройка некоторых параметров также возможна посредством OTA.

Во время выполнения OTA светодиодный индикатор мигает зеленым цветом.

Во время приема радиостанцией большого объема данных:

- Канал становится занятым.
- При нажатии на кнопку **РТТ** звучит тональный сигнал неуспешного действия.



УВЕДОМЛЕНИЕ:

После завершения программирования прозвучит тональный сигнал, и будет выполнен перезапуск радиостанции (выключение и повторное включение).

Запрет передачи

Функция запрета передачи позволяет пользователям блокировать все передачи с радиостанции.



УВЕДОМЛЕНИЕ:

Функции Bluetooth и Wi-Fi доступны в режиме запрета передачи.

Использование функции Wi-Fi

Эта функция позволяет устанавливать и настраивать подключение к сети Wi-Fi. Wi-Fi поддерживает обновления микропрограммы радиостанции, кода плагинов и ресурсов, например языковых пакетов и голосовых объявлений.



УВЕДОМЛЕНИЕ:

Данная функция применима только для DP4401e.

Wi-Fi® является зарегистрированным товарным знаком компании Wi-Fi Alliance®.

Радиостанция поддерживает персональные (WEP/WPA/WPA2) и корпоративные (WPA/WPA2) сети Wi-Fi.

Персональная сеть Wi-Fi WEP/WPA/WPA2

Использует для аутентификации заранее заданный общий ключ предварительный ключ (пароль).

Заранее заданный общий ключ можно ввести в меню или с помощью CPS/RM.

Корпоративная сеть Wi-Fi WPA/WPA2

Использует для аутентификации сертификат.

На радиостанции должен быть предварительно конфигурирован сертификат.



УВЕДОМЛЕНИЕ:

Для подключения к корпоративной сети Wi-Fi WPA/WPA2 обратитесь к местному дилеру или системному администратору.

Включение или выключение Wi-Fi

Программируемая кнопка **включения или выключения Wi-Fi** назначается дилером или системным администратором. Чтобы узнать

запрограммированные настройки радиостанции, обратитесь к дилеру или системному администратору.

Голосовые оповещения при нажатии на запрограммированную кнопку **включения или отключения Wi-Fi** можно настроить с помощью CPS в зависимости от пользовательских предпочтений. Для получения дополнительной информации обратитесь к дилеру или системному администратору.

Для включения или отключения Wi-Fi выполните следующее действие.

- Нажмите запрограммированную кнопку **включения или выключения Wi-Fi**. Прозвучит голосовое объявление о включении Wi-Fi или выключении Wi-Fi.

Подключение к точке доступа к сети

При включении Wi-Fi радиостанция выполняет сканирование и подключается к точке доступа к сети.

**УВЕДОМЛЕНИЕ:**

Программируемая кнопка **запроса статуса Wi-Fi** назначается дилером или системным администратором. Голосовые объявления при нажатии на запрограммированную кнопку **запроса состояния подключения Wi-Fi** можно настроить с помощью CPS в зависимости от пользовательских предпочтений. Чтобы узнать запрограммированные настройки радиостанции, обратитесь к дилеру или системному администратору.

Точки доступа к корпоративной сети WPA Wi-Fi предварительно конфигурированы. Чтобы узнать запрограммированные настройки радиостанции, обратитесь к дилеру или системному администратору.

Нажмите запрограммированную кнопку **запроса статуса Wi-Fi**, чтобы получить голосовое объявление о состоянии подключения.

Прозвучит голосовое объявление, если Wi-Fi выключен, Wi-Fi включен, но подключения нет, или если Wi-Fi включен и подключение присутствует.

Вспомогательные функции

В данной главе описываются вспомогательные функции, доступные на радиостанции.

Просмотр уровня заряда аккумулятора

Для проверки уровня заряда аккумулятора радиостанции выполните следующие действия.

Нажмите запрограммированную кнопку **уровня заряда аккумулятора**.

Произойдет одно из следующих действий:

- Светодиодный индикатор горит ровным желтым цветом, сообщая о достаточном уровне заряда аккумулятора.
- Светодиодный индикатор горит ровным зеленым цветом, сообщая о максимальном уровне заряда аккумулятора.
- Светодиодный индикатор мигает красным цветом, сообщая о низком уровне заряда аккумулятора.

Адаптивный список приема

Функция адаптивного списка приема позволяет создавать и назначать участников в списке разговорной группы приема. Радиостанция поддерживает не более 16 участников в списке. Эта функция поддерживается в системе Capacity Plus.

Включение и выключение функции адаптивного списка приема

Для включения или выключения функции адаптивного списка приема выполните следующие действия.

Нажмите запрограммированную кнопку **адаптивного списка приема**.

Если функция включена:

- Светодиодный индикатор начнет мигать желтым цветом.
- Прозвучит тональный сигнал успешного действия.

Если функция выключена:

- Светодиодный индикатор выключится.

- Прозвучит тональный сигнал неуспешного действия.
-

Синтез речи

Функция синтеза речи может быть активирована только дилером или системным администратором. Если активирована функция синтеза речи, то функция голосового объявления автоматически деактивируется. Если активирована функция голосового объявления, то функция синтеза речи автоматически деактивируется.

Пользователь может настраивать параметры звуковых сигналов.

Настройка функции синтеза речи

Для настройки синтеза речи выполните следующие действия.

Нажмите запрограммированную кнопку **синтеза речи**, чтобы прослушать полученное текстовое сообщение.

Включение и выключение подавления акустической обратной связи

Эта функция позволяет снизить акустическую обратную связь при приеме вызовов. Для включения и выключения функции подавления акустической обратной связи радиостанции выполните следующие действия.

Нажмите запрограммированную кнопку **подавления акустической обратной связи**.

Включение и выключение глобальной навигационной спутниковой системы

Глобальная навигационная спутниковая система (GNSS) представляет собой спутниковую систему навигации, определяющую точное местоположение радиостанции. GNSS включает систему глобального позиционирования (GPS) и глобальную навигационную спутниковую систему (GLONASS).



УВЕДОМЛЕНИЕ:

Некоторые модели радиостанций могут быть оснащены GPS и GLONASS. Созвездие GNSS настраивается через CPS. Чтобы узнать запрограммированные настройки радиостанции, обратитесь к дилеру или системному администратору.

Для включения или выключения функции GNSS выполните следующее действие.

- Нажмите запрограммированную кнопку **GNSS**.
-

Активация и деактивация тональных сигналов/оповещений радиостанции

Вы можете включить или отключить все тональные сигналы и оповещения радиостанции при необходимости, за исключением входящего оповещения экстренного вызова. Для активации или

деактивации тональных сигналов и оповещений радиостанции выполните следующие действия.

Нажмите запрограммированную кнопку **Все тональные сигналы/оповещения**.

В случае успешного выполнения:

- Прозвучит тональный сигнал успешного действия.
- Все тональные сигналы и оповещения включены.

В случае сбоя:

- Прозвучит тональный сигнал неуспешного действия.
- Все тональные сигналы и оповещения выключены.

Уровни мощности

Пользователь может переключать режимы высокой и низкой мощности радиостанции для каждого канала.

Высокий

Данный уровень позволяет поддерживать связь с радиостанциями, находящимися на значительном расстоянии от пользователя.

Низкая

Данный уровень обеспечивает связь с радиостанциями, находящимися на небольшом расстоянии.

Настройка уровней мощности

Для настройки уровней мощности выполните следующие действия.

Нажмите запрограммированную кнопку **уровня мощности**.

В случае успешного выполнения:

- Прозвучит тональный сигнал успешного действия.
- Радиостанция осуществляет передачу в режиме низкой мощности.

В случае сбоя:

- Прозвучит тональный сигнал неуспешного действия.

- Радиостанция осуществляет передачу в режиме высокой мощности.

Передача с голосовым управлением

Передача с голосовым управлением (VOX) позволяет инициировать вызовы на запрограммированном канале при помощи голосового управления (в режиме hands-free). При поступлении голосового сигнала на микрофон аксессуара с поддержкой VOX радиостанция автоматически выполняет передачу в течение запрограммированного периода времени.



УВЕДОМЛЕНИЕ:

Эта функция недоступна на каналах диапазона частот гражданской связи, которые находятся на такой же частоте.

Функцию VOX можно включить или выключить, выполнив одну из следующих последовательностей действий:

- Выключите и снова включите питание радиостанции для включения функции VOX.

- Смените канал с помощью **ручки выбора каналов** для включения функции VOX.
- Для включения и выключения функции VOX можно использовать запрограммированную кнопку **VOX**.
- Нажмите кнопку **РТТ** во время работы радиостанции для выключения функции VOX.



УВЕДОМЛЕНИЕ:

Включение и выключение этой функции возможно только на радиостанциях, в которых она активирована. Для получения дополнительной информации обратитесь к дилеру или системному администратору.

Включение и выключение передачи с голосовым управлением

Для включения или выключения функции VOX выполните следующие действия.

Нажмите запрограммированную кнопку **VOX** для включения или выключения функции.

**УВЕДОМЛЕНИЕ:**

Если активирован тональный сигнал разрешения разговора, используйте ключевое слово для инициации вызова. Дождитесь окончания тонального сигнала разрешения разговора и четко говорите в микрофон. Более подробную информацию см. в разделе [Включение и выключение тонального сигнала разрешения разговора](#).

Включение и выключение функциональной платы

Возможности функциональной платы для каждого канала можно назначать программируемым кнопкам. Для включения или выключения функциональной платы выполните следующие действия.

Нажмите запрограммированную кнопку **функциональной платы**.

Включение и выключение голосового объявления

Эта функция позволяет радиостанции объявлять текущую зону или канал, только что выбранный пользователем, а также нажатие программируемой кнопки.

Параметры звуковых сигналов можно настраивать в соответствии с требованиями пользователя. Для включения или выключения голосовых объявлений выполните следующие действия.

Нажмите запрограммированную кнопку **голосовых объявлений**.

В случае успешного выполнения:

- Прозвучит тональный сигнал успешного действия.
- Все тональные сигналы и оповещения включены.

В случае сбоя:

- Прозвучит тональный сигнал неуспешного действия.

- Все тональные сигналы и оповещения выключены.
-

Перенаправление звука на встроенный динамик радиостанции или на динамик проводного аксессуара

Для перенаправления звука на внутренний динамик радиостанции или на динамик проводного аксессуара выполните следующие действия.

Звук можно направлять на внутренний динамик радиостанции или на динамик проводного аксессуара при выполнении следующих условий:

- К радиостанции подключен проводной аксессуар с динамиком.
- Звук не направлен на внешний Bluetooth-аксессуар.

Нажмите запрограммированную кнопку **перенаправления звука**.

После перенаправления звука прозвучит тональный сигнал.

Выключение питания радиостанции или отключение аксессуара отменяет перенаправление звука на внутренний динамик радиостанции.

Включение и выключение функции интеллектуального аудио

Радиостанция автоматически регулирует громкость звука с учетом фоновых шумов как от стационарных, так и от подвижных источников. Эта функция действует только в режиме приема и не влияет на передаваемый звук. Для включения или выключения функции интеллектуального аудио выполните следующие действия.

Нажмите запрограммированную кнопку **интеллектуального аудио**.



УВЕДОМЛЕНИЕ:

Данная функция не действует во время работы в режиме Bluetooth.

Включение и выключение функции улучшения звучания речи

Данную функцию можно включить при разговоре на языке, в котором содержится много альвеолярных вибрирующих звуков (например, раскатистая "р"). Для включения или выключения функции улучшения звучания речи выполните следующие действия.

Нажмите запрограммированную кнопку **улучшения звучания речи** для включения или выключения функции.

В случае успешного выполнения:

- Прозвучит тональный сигнал успешного действия.
- Все тональные сигналы и оповещения включены.

В случае сбоя:

- Прозвучит тональный сигнал неуспешного действия.

- Все тональные сигналы и оповещения выключены.
-

Гарантия на аккумуляторы и зарядные устройства

Гарантия качества изготовления

Гарантия качества изготовления охватывает дефекты изготовления при нормальной эксплуатации и обслуживании.

Все аккумуляторы MOTOTRBO	24 месяцев
Аккумуляторы TLK 100	12 месяцев
Зарядные устройства IMPRES (одноместные и многоместные, без дисплея)	24 месяцев
Зарядные устройства IMPRES (многоместные, с дисплеем)	12 месяцев
Зарядные устройства (одноместные и многоместные, без дисплея)	12 месяцев

Гарантия емкости

Гарантия емкости гарантирует 80% номинальной емкости в течение гарантийного срока.

Никель-металл-гидридные (NiMH) или литий-ионные (Li-Ion) аккумуляторы	12 месяцев
Литий-ионные (Li-Ion) аккумуляторы	12 месяцев
Аккумуляторы IMPRES, используемые исключительно с зарядными устройствами IMPRES	18 месяцев

Ограниченная гарантия

КОММУНИКАЦИОННЫЕ ИЗДЕЛИЯ MOTOROLA SOLUTIONS

I. РАСПРОСТРАНЕНИЕ И ПЕРИОД ДЕЙСТВИЯ ГАРАНТИИ.

Компания Motorola Solutions Inc. ("Motorola Solutions") гарантирует отсутствие в перечисленных ниже коммуникационных изделиях, изготовленных компанией Motorola Solutions ("Изделие"), дефектов материалов и производственного брака при нормальной эксплуатации и обслуживании в течение указанного ниже периода времени со дня покупки.

Цифровые Портативные радиостанции серии DP	24 месяцев
Аксессуары изделия (исключая аккумуляторы и зарядные устройства)	12 месяцев

Компания Motorola Solutions по собственному выбору отремонтирует изделие (с помощью новых или восстановленных частей), заменит его (новым или восстановленным изделием) или вернет стоимость покупки изделия в течение гарантийного периода, предоставленного для возврата в соответствии с условиями данного гарантийного соглашения. Замененные части или платы имеют гарантийный период, подобранный с учетом применимого исходного гарантийного периода. Все замененные части Изделия являются собственностью компании Motorola Solutions.

Эта ограниченная гарантия распространяется компанией Motorola Solutions только на первоначальных конечных пользователей. Она не предоставляется и не передается какой-либо другой стороне. Это полная гарантия на Изделие, изготовленное компанией Motorola Solutions. Компания Motorola Solutions не несет никаких обязательств или ответственности за дополнения или изменения данной гарантии, если они не представлены в письменном виде и не подписаны официальным представителем компании Motorola Solutions.

Компания Motorola Solutions не предоставляет гарантию на установку, техническое обслуживание и ремонт Изделия, если между компанией Motorola

Solutions и первоначальным конечным пользователем не заключено отдельное соглашение.

Компания Motorola Solutions не может нести никакой ответственности за какое-либо дополнительное оборудование, не предоставленное компанией Motorola Solutions, подключенное к Изделию или используемое в соединении с Изделием, а также за работу Изделия с каким-либо дополнительным оборудованием; любое такое оборудование явным образом исключается из данной гарантии. В связи с тем, что каждая система, использующая Изделие, уникальна, по условиям данной гарантии компания Motorola Solutions не несет ответственности за диапазон дальности, покрытие и функционирование системы в целом.

II. ОБЩИЕ ПОЛОЖЕНИЯ

Данная гарантия в полной мере выражает ответственность компании Motorola Solutions относительно Изделия. Ремонт, замена или возмещение стоимости покупки по выбору компании Motorola Solutions являются исключительными средствами. ДАННАЯ ГАРАНТИЯ ПРЕДОСТАВЛЯЕТСЯ С ЦЕЛЮ ЗАМЕНЫ ВСЕХ ДРУГИХ ЯВНЫХ ГАРАНТИЙ. ПОДРАЗУМЕВАЕМЫЕ ГАРАНТИИ, ВКЛЮЧАЯ, БЕЗ ОГРАНИЧЕНИЙ, ПОДРАЗУМЕВАЕМЫЕ ГАРАНТИИ

КОММЕРЧЕСКОЙ ВЫГОДЫ И ПРИГОДНОСТИ ДЛЯ КОНКРЕТНЫХ ЦЕЛЕЙ, ОГРАНИЧЕНЫ СРОКОМ ДАННОЙ ГАРАНТИИ. НИ ПРИ КАКИХ ОБСТОЯТЕЛЬСТВАХ КОМПАНИЯ MOTOROLA SOLUTIONS НЕ НЕСЕТ ОТВЕТСТВЕННОСТИ ЗА УБЫТКИ, ПРЕВЫШАЮЩИЕ СТОИМОСТЬ ПОКУПКИ ИЗДЕЛИЯ, УЩЕРБ, СВЯЗАННЫЙ С ПОТЕРЕЙ ВОЗМОЖНОСТИ ИСПОЛЬЗОВАНИЯ, ВРЕМЕНИ, НЕУДОБСТВОМ, КОММЕРЧЕСКИЕ УБЫТКИ, ПОТЕРЮ ПРИБЫЛИ ИЛИ СБЕРЕЖЕНИЙ, А ТАКЖЕ ЗА ДРУГИЕ СПЕЦИАЛЬНЫЕ, СЛУЧАЙНЫЕ ИЛИ КОСВЕННЫЕ УБЫТКИ, КАКИМ-ЛИБО ОБРАЗОМ ОТНОсяЩИЕСЯ К ИЗДЕЛИЮ ЛИБО СЛЕДУЮЩИЕ ИЗ ПОКУПКИ ИЛИ ИСПОЛЬЗОВАНИЯ ИЗДЕЛИЯ В ПОЛНОМ СООТВЕТСТВИИ С ПРИМЕНИМЫМ ЗАКОНОМ.

III. ПРАВА СОГЛАСНО ГОСУДАРСТВЕННЫМ ЗАКОНОДАТЕЛЬНЫМ НОРМАМ.

В НЕКОТОРЫХ ГОСУДАРСТВАХ ЗАПРЕЩАЕТСЯ ИСКЛЮЧЕНИЕ ИЛИ ОГРАНИЧЕНИЕ СЛУЧАЙНЫХ ИЛИ КОСВЕННЫХ УБЫТКОВ ИЛИ ОГРАНИЧЕНИЕ ПРОДОЛЖИТЕЛЬНОСТИ ПОДРАЗУМЕВАЕМОЙ ГАРАНТИИ, ПОЭТОМУ ПЕРЕЧИСЛЕННЫЕ ВЫШЕ

ОГРАНИЧЕНИЯ ИЛИ ИСКЛЮЧЕНИЯ МОГУТ НЕ ПРИМЕНЯТЬСЯ.

Данная гарантия предоставляет определенные юридические права и другие права, которые могут различаться в разных государствах.

IV. ГАРАНТИЙНОЕ ОБСЛУЖИВАНИЕ

Для получения гарантийного обслуживания необходимо предоставить доказательства покупки (с указанием даты покупки и серийного номера изделия) и доставить или отправить изделие (с предоплатой транспортировки и страховки) в сертифицированный центр гарантийного обслуживания. Гарантийное обслуживание предоставляется компанией Motorola Solutions в одном из сертифицированных центров гарантийного обслуживания. Если вы сначала обратитесь в организацию, которая продала вам Изделие (т.е. к дилеру или провайдеру услуг связи), он сможет помочь организовать гарантийное обслуживание. Вы можете также позвонить в компанию Motorola Solutions по телефону 1-800-927-2744.

V. НЕРАСПРОСТРАНЕНИЕ ГАРАНТИИ

- 1 Дефекты или повреждения, возникшие в результате использования Изделия ненадлежащим или нестандартным образом.
- 2 Дефекты или повреждения, возникшие в результате неправильного использования, аварии, воздействия воды или неосторожности.
- 3 Дефекты или повреждения, возникшие при неправильной проверке, работе, обслуживании, установке, изменении, регулировке или настройке.
- 4 Поломка или повреждение антенн, за исключением повреждений, связанных непосредственно с дефектами материалов.
- 5 Изделие, подвергшееся несертифицированным изменениям, несанкционированной разборке или ремонту (включая, без ограничений, добавление в Изделие компонентов оборудования, поставленных не компанией Motorola Solutions), которые неблагоприятно влияют на производительность Изделия или мешают выполнению стандартной гарантийной проверки компании Motorola Solutions и

тестированию Изделия для подтверждения претензии по гарантии.

- 6 Изделия с удаленным или неразборчивым серийным номером.
- 7 Аккумуляторы, если:
 - любая из пломб на защитном корпусе аккумуляторов разрушена или существуют доказательства фальсификации этих пломб;
 - повреждение или дефект вызваны зарядкой или использованием аккумулятора в оборудовании, отличном от Изделия, для которого он предназначен.
- 8 Транспортные расходы по перевозке Изделия в сервисный центр.
- 9 Изделие, не работающее в соответствии с опубликованными техническими характеристиками вследствие несанкционированного или несертифицированного изменения программного/ микропрограммного обеспечения в Изделии или согласно положениям на этикетке сертификации Изделия Федеральной комиссией по связи (FCC) во время первоначального распространения Изделия компанией Motorola Solutions.

10 Царапины или другие косметические повреждения поверхности Изделия, не влияющие на функционирование Изделия.

11 Обычный и пользовательский износ оборудования.

VI. ПРЕДОСТАВЛЕНИЕ ПАТЕНТОВ И ПРОГРАММНОГО ОБЕСПЕЧЕНИЯ

Компания Motorola Solutions за свой счет предоставит защиту в ходе любого судебного иска против конечного пользователя, в случае претензий о нарушении изделием или компонентами каких-либо патентных прав США. Компания Motorola Solutions будет оплачивать расходы и убытки, отнесенные на счет конечного пользователя, которые могут быть отнесены к таким претензиям, однако такая защита и платежи будут предоставлены при выполнении следующих условий:

- 1 компания Motorola Solutions будет заблаговременно уведомлена в письменной форме покупателем о каких-либо претензиях;

- 2 компания Motorola Solutions будет по собственному усмотрению управлять защитой на таких процессах и вести все переговоры по их разрешению; и
- 3 если Изделие или его компоненты становятся или, по мнению компании Motorola Solutions, могут стать предметом нарушения законодательства о патентах США, покупатель предоставит разрешение компании Motorola Solutions по своему выбору и за свой счет либо обеспечить право на продолжение использования Изделия покупателем или на замену или изменение Изделия и его компонентов таким образом, чтобы исключить нарушение, либо предоставить этому покупателю возможность оформления Изделия или компонентов как изношенных и дать согласие на их возврат. Снижение стоимости будет равно ежегодной сумме с учетом срока службы Изделия или компонентов, установленного компанией Motorola Solutions;

Компания Motorola Solutions не несет ответственности по каким-либо претензиям, связанным с нарушением патентов, которые основаны на комбинировании Изделия или компонентов с программным обеспечением, аппаратурой или устройствами, не имеющими отношения к компании Motorola Solutions. Кроме того, компания Motorola Solutions не несет ответственности за использование дополнительного

оборудования или программного обеспечения, не имеющего отношения к компании Motorola Solutions, которое подключено или используется совместно с Изделием. Вышеупомянутые положения представляют собой все обязательства компании Motorola Solutions по нарушениям патентов на Изделие или любые компоненты.

Законы США и некоторых других стран обеспечивают компании Motorola Solutions некоторые эксклюзивные права в отношении защищенных авторским правом компьютерных программ Motorola Solutions, например эксклюзивные права на создание копий и распространение копий программного обеспечения Motorola Solutions. Программное обеспечение Motorola Solutions может использоваться только в Изделии, для которого оно изначально предназначалось. Запрещается воспроизводить, копировать, распространять или изменять каким-либо способом программное обеспечение либо использовать его для действий, вытекающих из перечисленных. Запрещены любые действия, включая, без ограничений, изменение, модификацию, воспроизведение, распространение или структурный анализ программного обеспечения Motorola Solutions либо осуществление прав в рамках такого ПО Motorola Solutions. Лицензия или права на нее не

предоставляются явно или другим способом в рамках патентных прав Motorola Solutions или авторских прав.

VII. РЕГУЛИРУЮЩЕЕ ЗАКОНОДАТЕЛЬСТВО

Данная гарантия регулируется законодательством штата Иллинойс, США.

İçindekiler

Önemli Güvenlik Bilgileri.....	13	Evrensel Konektör Kapağını (Toz Kapağını) Temizleme.....	27
Yazılım Sürümü.....	14	Evrensel Konektör Kapağını (Toz Kapağını) Çıkarma.....	28
Telif Hakları.....	15	Telsizi Açma.....	28
Bilgisayar Yazılımı Telif Hakları.....	17	Telsizi Kapatma.....	29
Kullanım Önlemleri.....	18	Sesi Ayarlama.....	29
Bölüm 1: Giriş.....	20	Bölüm 3: Telsiz Kontrolleri.....	30
Simge Bilgileri.....	20	Parça I: Capacity Max İşlemleri.....	31
Standart Analog ve Dijital Modlar.....	20	Bas Konuş Düğmesi.....	31
IP Saha Bağlantısı.....	21	Programlanabilir Düğmeler.....	31
Capacity Plus.....	21	Atanabilir Telsiz İşlevleri.....	31
Capacity Plus - Tek Saha.....	22	Atanabilir Ayarlar ya da Uygulama İşlevleri.....	33
Capacity Plus - Çoklu Saha.....	22	Durum Göstergeleri.....	33
Bölüm 2: Temel İşlemler.....	24	LED Göstergesi.....	33
Bataryayı Şarj Etme.....	24	Tonlar.....	34
Pili Takma.....	24	Ses Tonları.....	34
Anteni Takma.....	25	Gösterge Tonları.....	35
Taşıma Kılıfını Takma.....	26	Kayıt.....	35
Evrensel Konektör Kapağını (Toz Kapağını) Takma.....	26	Bölge ve Kanal Seçimleri.....	36
		Bölgeleri Seçme.....	36

Çağrı Tipi Seçme.....	37	Herkese Çağrılarını Alma.....	46
Saha Seçme.....	37	Telefon Çağrılarını.....	46
Gezinme İsteği.....	38	Telefon Çağrılarını Yapma.....	47
Saha Kilidi Açık/Kapalı.....	38	Programlanabilir Düğmeyle	
Saha Kısıtlama.....	38	Telefon Çağrılarını Yapma	48
Saha Birleştirme.....	39	Telefon Çağrılarını Herkese	
Çağrılar.....	39	Çağrı Olarak Yanıtlama.....	49
Grup Çağrılarını.....	40	Telefon Çağrılarını Grup Çağrısı	
Grup Çağrılarını Yapma.....	40	Olarak Yanıtlama.....	49
Grup Çağrılarını Yanıtlama.....	40	Telefon Çağrılarını Özel Çağrı	
Yayın Çağrısı.....	41	Olarak Yanıtlama.....	50
Yayın Çağrılarını Yapma.....	41	Çağrı Önceliği.....	50
Yayın Çağrılarını Alma.....	42	Ses Kesme.....	51
Özel Çağrı.....	42	Ses Kesme Özelliğini	
Özel Çağrılar Yapma.....	43	Etkinleştirme.....	51
Tek Tuşla Çağrı Düğmesiyle		Gelişmiş Özellikler.....	52
Özel Çağrı Yapma.....	43	Çağrı Kuyruğu.....	52
Özel Çağrılarını Alma.....	44	Öncelikli Çağrı.....	52
Özel Çağrılarını Kabul Etme.....	44	Konuşma Grubu Tarama.....	53
Özel Çağrılarını Reddetme.....	45	Konuşma Grubu Taramayı	
Herkese Çağrılar.....	45	Açma veya Kapatma.....	53
Herkese Çağrılar Yapma.....	45	Alım Grubu Listesi.....	54
		Öncelikli İzleme.....	54

Konuşma Grubu Bağlantısı.....	55	Bir Zil Uyarı Tipi seçme.....	60
Cevap.....	55	Titreşim Tipini Yapılandırma.....	61
Bluetooth.....	55	Alarm Tonu Ses Seviyesini	
Bluetooth Cihazlarına Bağlanma		Yükseltme.....	61
.....	56	Çağrı Uyarısı İşlemi.....	61
Bluetooth Cihazlarının		Çağrı Uyarıları Yapma.....	62
Bağlantısını Kesme.....	57	Çağrı Uyarılarına Yanıt Verme.....	62
Ses Yönlendirmesini Dahili		Sessize Alma Modu.....	62
Telsiz Hoparlörü ve Bluetooth		Sessiz Kipini Açma.....	62
Cihazı Arasında Değiştirme.....	57	Sessiz Kipinden Çıkma.....	63
Devamlı Bluetooth Bulunabilir		Acil Durum İşlemi.....	64
Kipi.....	57	Acil Durum Alarmları Gönderme..	65
Çoklu Saha Kontrolleri.....	57	Çağrı ile Acil Durum Alarmları	
Manuel Saha Araması Başlatma		Gönderme.....	66
.....	57	Ses Takipli Acil Durum Alarmları	
Saha Kilidi Açık/Kapalı.....	58	Gönderme.....	67
Ana Kanal Hatırlatıcısı.....	58	Acil Durum Alarmları Alma.....	68
Ana Kanal Hatırlatıcısını		Durum Mesajı.....	69
Susturma.....	58	Durum Mesajları Gönderme.....	69
Yeni Ana Kanal Ayarlama.....	59	Yazılı Mesaj.....	69
Uzaktan İzleme.....	59	Hızlı Yazılı Mesajlar	70
Uzaktan İzleme Başlatma.....	59		
Çağrı Göstergesi Ayarları.....	60		

Hızlı Yazılı Mesajlar	Batarya Gücünü Kontrol Etme.....	76
Gönderme	Konuşma Sentezleyici.....	77
Gizlilik.....	Konuşma Sentezleyiciyi	
Gizliliği Açma veya Kapatma.....	Ayarlama.....	77
Yanıt Engelleme.....	Akustik Geri Besleme Supresörü	
Yanıt Engelleme Özelliğini	Özelliğini Açma ve Kapatma.....	77
Açma veya Kapatma.....	Küresel Navigasyon Uydu Sistemini	
Duraklatma/Canlandırma.....	Açma veya Kapatma.....	77
Telsiz Öldürme.....	Telsiz Tonlarını/Uyarılarını Açma veya	
Yalnız Çalışan.....	Kapatma.....	78
Şifre Kilidi Özellikleri.....	Güç Seviyeleri.....	78
Telsizlere Şifre Kullanarak	Güç Seviyelerini Ayarlama.....	78
Erişme.....	Opsiyon Kartını Açma veya Kapatma.....	79
Kilitli Durumdaki Telsizlerin	Sesli Anonsu Açma veya Kapatma.....	79
Kilidini Açma.....	Ses Yönlendirmesini Dahili Telsiz	
Kablosuz Programlama.....	Hoparlörü ve Kablolu Aksesuar	
Wi-Fi Kullanımı.....	Arasında Değişirme.....	79
Wi-Fi Özelliğini Açma veya	Akıllı Sesi Açma veya Kapatma.....	80
Kapatma.....	Titrek Sesi İyileştirmeyi Açma veya	
Ağ Erişim Noktasına Bağlanma...	Kapatma.....	80
Wi-Fi Bağlantı Durumunu	Parça II: Connect Plus Kullanımı.....	81
Kontrol Etme.....	Connect Plus Kipinde Ek Telsiz Kontrolleri.....	81
Uygulamalar.....	Bas Konuş (PTT) Düğmesi.....	81

Programlanabilir Düğmeler.....	81	Özel Çağrı Alma ve Yanıtlama.....	89
Atanabilir Telsiz İşlevleri.....	81	Sahadaki Herkese Çağrısı Alma..	89
Atanabilir Ayarlar ya da		Gelen Özel Telefon Çağrısı	
Uygulama İşlevleri.....	83	Alma.....	90
Connect Plus Kipindeki Durum		Gelen Konuşma Grubu Çağrısı	
Göstergelerini Tanımlama.....	84	Alma.....	90
LED Göstergesi.....	84	Gelen Çoklu Grup Çağrısı.....	90
Gösterge Tonları.....	85	Telsiz Çağrısı Yapma.....	90
Uyarı Tonları.....	85	Çağrı Yapma.....	91
Connect Plus ve Connect Plus		Grup Çağrısı Yapma.....	91
Olmayan Kipler Arasında Geçiş Yapma		Özel Çağrı Yapma.....	91
.....	85	Sahadaki Herkese Çağrı	
Connect Plus Kipinde Çağrı Yapma ve Alma....	86	Yapma.....	92
Saha Seçme.....	86	Çoklu Grup Çağrısı	
Gezinme İsteği.....	86	Yapma.....	93
Saha Kilidi Açık/Kapalı.....	86	Tek Tuşla Çağrı	
Bölge Seçme.....	87	Düğmesiyle Özel Çağrı	
Birden Fazla Ağ Kullanma.....	87	Yapma.....	93
Çağrı Tipi Seçme.....	87	Connect Plus Kipindeki Gelişmiş Özellikler.....	94
Telsiz Çağrısı Alma ve Yanıtlama.....	88	Ana Kanal Hatırlatıcısı.....	94
Grup Çağrısı Alma ve Yanıtlama		Ana Kanal Hatırlatıcısını	
.....	88	Susturma.....	94
		Yeni Ana Kanal Ayarlama.....	94

Otomatik Geri Dönüş.....	94	Tek Tuşla Erişim Düğmesiyle Çağrı Uyarısı Yapma.....	101
Otomatik Geri Dönüş Kipi Göstergeleri.....	95	Sessize Alma Modu.....	101
Geri Dönüş Kipinde Çağrı Yapma/Alma.....	95	Sessiz Kipini Açma.....	101
Normal Çalışmaya Dönme.....	96	Sessiz Kipinden Çıkma.....	102
Tarama.....	96	Acil Durum İşlemi.....	103
Taramayı Başlatma ve Durdurma.....	96	Acil Durum Çağrısını Yanıtlama.....	104
Tarama Yapılırken Yayın Yanıtlama.....	97	Acil Durum Dönüştürme Çağrısını Yoksayma.....	104
Tarama İşlemini Anlama.....	97	Acil Durum Çağrısı Başlatma.....	105
Taranan Çağrıya Cevap Verme.....	97	Ses Takipli Acil Durum Çağrısı Başlatma.....	105
Konuşma Grubu için Öncelik Düzenleme.....	98	Acil Durum Uyarısı Başlatma.....	106
Çağrı Göstergesi Ayarları.....	98	Acil Durum Kipinden Çıkma.....	106
Bir Zil Uyarı Tipi seçme.....	99	Yaralanma Alarmları.....	107
Titreşim Tipini Yapılandırma.....	100	Yaralanma Alarmlarını Açma ve Kapatma.....	108
Alarm Tonu Ses Seviyesini Yükseltme.....	100	Yaralanma Alarmlarını Sıfırlama.....	108
Çağrı Uyarısı İşlemi.....	100	İşaret Özelliği.....	109
Çağrı Uyarılarına Yanıt Verme... 100		İşareti Açma ve Kapatma.....	109
		İşareti Sıfırlama.....	110
		Yazılı Mesaj.....	110

Tek Tuşla Erişim Düğmesiyle	Sesli Anons.....	116
Hızlı Yazılı Mesaj Gönderme.....	Konuşma Sentezleyici Özelliğini	
Gizlilik.....	Ayarlama.....	116
Gizliliği Etkinleştirilmiş (Şifreli)	Pil Gücünü Kontrol Etme.....	117
Çağrı Yapma.....	Akıllı Ses.....	117
Bluetooth Kullanma.....	Akustik Geri Besleme Supresörü	
Bluetooth Cihazı Bulma ve	Özelliğini Açma ve Kapatma.....	117
Bağlantı Kurma.....	GNSS Özelliğini Açma veya Kapatma..	117
Bluetooth Cihazının Bağlantısını	Parça III: Diğer Sistemler.....	119
Kesme.....	Bas Konuş Düğmesi.....	119
Ses Yönlendirmesini Dahili	Programlanabilir Düğmeler.....	119
Telsiz Hoparlörü ve Bluetooth	Atanabilir Telsiz İşlevleri.....	119
Cihazı Arasında Değişirme.....	Atanabilir Ayarlar ya da Uygulama	
Devamlı Bluetooth Bulunabilir	İşlevleri.....	121
Kipi.....	Durum Göstergeleri.....	122
Wi-Fi Kullanımı.....	LED Göstergeleri.....	122
Wi-Fi Özelliğini Açma veya	Tonlar.....	123
Kapatma.....	Gösterge Tonları.....	123
Ağ Erişim Noktasına Bağlanma.	Ses Tonları.....	123
Uygulamalar.....	Bölge ve Kanal Seçimleri.....	124
Telsiz Tonlarını/Uyarılarını Açma veya	Bölgeleri Seçme.....	124
Kapatma.....	Kanal Seçme.....	124
Güç Seviyesini Ayarlama.....		

Çağrılar.....	125	Telsiz Çağrılarını Durdurma 	133
Grup Çağrıları.....	125	Gelişmiş Özellikler.....	133
Grup Çağrıları Yapma.....	125	Bluetooth.....	134
Grup Çağrılarını Yanıtlama.....	126	Bluetooth Cihazlarına Bağlanma	134
Özel Çağrılar 	126	Bluetooth Cihazlarının	
Özel Çağrılar Yapma 	127	Bağlantısını Kesme.....	135
Özel Çağrılarını Yanıtlama 	127	Ses Yönlendirmesini Dahili	
Herkese Çağrılar.....	128	Telsiz Hoparlörü ve Bluetooth	
Herkese Çağrılar Yapma.....	128	Cihazı Arasında Değiştirme.....	135
Herkese Çağrılarını Alma.....	129	Devamlı Bluetooth Bulunabilir	
Seçici Çağrılar 	129	Kipi.....	135
Seçici Çağrılar Yapma.....	129	Çoklu Saha Kontrolleri.....	136
Seçici Çağrılarını Yanıtlama 	130	Manuel Saha Araması Başlatma	
Telefon Çağrıları 	130	136
Telefon Çağrıları Yapma 	131	Saha Kilidi Açık/Kapalı.....	136
Telefon Çağrılarını Özel Çağrı		Talkaround.....	136
Olarak Yanıtlama 	132	Yineleyici ve Talkaround Kipleri	
Telefon Çağrılarını Grup Çağrısı		Arasında Geçiş Yapma.....	137
Olarak Yanıtlama 	132	İzleme Özelliği.....	137
Telefon Çağrılarını Herkese		Kanalları İzleme.....	137
Çağrı Olarak Yanıtlama 	133	Devamlı İzleme.....	137

Devamlı İzlemeyi Açma veya Kapatma.....	138	Çağrı Uyarısı İşlemi.....	143
Ana Kanal Hatırlatıcısı.....	138	Çağrı Uyarılarına Yanıt Verme... 143	
Ana Kanal Hatırlatıcısını Susturma.....	138	Çağrı Uyarıları Yapma.....	144
Yeni Ana Kanal Ayarlama.....	138	Sessize Alma Modu.....	144
Uzaktan İzleme.....	138	Sessiz Kipini Açma.....	144
Uzaktan İzleme Başlatma.....	139	Sessiz Kipinden Çıkma.....	145
Tarama Listeleri.....	139	Acil Durum İşlemi.....	146
Tarama.....	139	Acil Durum Alarmları Gönderme 147	
Taramayı Açma veya Kapatma..	140	Çağrı ile Acil Durum Alarmları Gönderme.....	147
Tarama Sırasında Yayınları Yanıtlama.....	140	Ses Takipli Acil Durum Alarmları	148
İstenmeyen Kanalları Silme.....	141	Ses Takipli Acil Durum Alarmları Gönderme 	149
İstenmeyen Kanalları Geri Yükleme.....	141	Acil Durum Alarmları Alma.....	149
Oylamalı Tarama 	141	Acil Durum Alarmını Aldıktan Sonra Acil Durum Modundan Çıkma.....	150
Çağrı Göstergesi Ayarları.....	142	Acil Durum Kipini Yeniden Başlatma.....	150
Bir Zil Uyarı Tipi seçme.....	142	Acil Durum Kipinden Çıkma.....	150
Titreşim Tipini Yapılandırma.....	143	Yaralanma.....	151
Alarm Tonu Ses Seviyesini Yükseltme.....	143		

Yaralanma Özelliğini Açma veya Kapatma.....	151	Wi-Fi Özelliğini Açma veya Kapatma.....	157
Yazılı Mesaj.....	152	Ağ Erişim Noktasına Bağlanma.	157
Hızlı Yazılı Mesajlar 	152	Uygulamalar.....	158
Hızlı Yazılı Mesajlar		Batarya Gücünü Kontrol Etme.....	158
Gönderme 	152	Esnek Alma Listesi 	158
Gizlilik 	152	Esnek Alma Listesi Özelliğini Açma veya Kapatma.....	159
Gizliliği Açma veya Kapatma 	153	Konuşma Sentezleyici.....	159
Yanıt Engelleme.....	153	Konuşma Sentezleyiciyi Ayarlama.....	159
Yanıt Engelleme Özelliğini Açma veya Kapatma.....	154	Akustik Geri Besleme Supresörü Özelliğini Açma veya Kapatma 	159
Yalnız Çalışan.....	154	Küresel Navigasyon Uydu Sistemini Açma veya Kapatma.....	160
Şifre Kilidi Özellikleri.....	154	Telsiz Tonlarını/Uyarılarını Açma veya Kapatma.....	160
Telsizlere Şifre Kullanarak Erişme.....	155	Güç Seviyeleri.....	160
Kilitli Durumdaki Telsizlerin Kilidini Açma.....	155	Güç Seviyelerini Ayarlama.....	161
Otomatik Menzilli Aktarıcı Sistemi 	156	Eller Serbest Kullanım.....	161
Kablosuz Programlama 	156	Eller Serbest Kullanımı Açma veya Kapatma.....	161
Yayın Engelleme.....	156	Opsiyon Kartını Açma veya Kapatma... 162	
Wi-Fi Kullanımı.....	157		

Sesli Anonsu Açma veya Kapatma.....	162
Ses Yönlendirmesini Dahili Telsiz Hoparlörü ve Kablolü Aksesuar Arasında Deęiřtirme.....	162
Akıllı Sesi Açma veya Kapatma.....	163
Titrek Sesi İyileřtirmeyi Açma veya Kapatma.....	163
Batarya ve řarj Cihazı Garantisi.....	164
İřçilik Garantisi.....	164
Kapasite Garantisi.....	164
Sınırlı Garanti.....	165
MOTOROLA SOLUTIONS İLETİřİM ÜRÜNLERİ.....	165
I. BU GARANTİNİN KAPSAMI VE SÜRESİ:...	165
II. GENEL HÜKÜMLER.....	166
III. EYALET YASALARI:.....	166
IV. GARANTİ SERVİSİNDEN YARARLANMA	166
V. BU GARANTİ'NİN KAPSAMI DIřINDA KALANLAR:.....	167
VI. PATENT VE YAZILIM HÜKÜMLERİ.....	168
VII. GEÇERLİ YASA.....	169

Önemli Güvenlik Bilgileri

Çift Yönlü Portatif Telsizler için RF Enerjisine Maruz Kalma ve Ürün Güvenliği Kılavuzu

DİKKAT!

Bu telsiz yalnızca İş Amaçlı kullanımla sınırlıdır. Telsizi kullanmadan önce yürürlükteki standartlar ve Yönetmelikler uyarınca güvenli kullanım, RF enerjisi farkındalığı ve kontrolü açısından önem arz eden kullanım talimatlarını içeren Çift Yönlü Portatif Telsizler için RF Enerjisine Maruz Kalma ve Ürün Güvenliği Kılavuzunu okuyun.

Bu telsiz Genel Nüfus kullanımı kriterlerini karşılayacak şekilde tasarlanmıştır. Telsizi kullanmadan önce yürürlükteki standartlar ve Yönetmelikler uyarınca güvenli kullanım, RF enerjisi farkındalığı ve kontrolü açısından önem arz eden kullanım talimatlarını içeren Çift Yönlü Portatif Telsizler için RF Enerjisine Maruz Kalma ve Ürün Güvenliği Kılavuzunu okuyun.

Motorola Solutions tarafından onaylanmış antenler ve diğer aksesuarların listesini aşağıdaki web sitesinde bulabilirsiniz:

Motorola Solutions tarafından onaylanmış antenler, bataryalar ve diğer aksesuarların listesini aşağıdaki web sitesinde bulabilirsiniz:

<http://www.motorolasolutions.com>

Yazılım Sürümü

Aşağıdaki bölümlerde açıklanan tüm özellikler,
R02.09.00.0000R01.00.00 veya daha sonraki yazılım
sürümleri tarafından desteklenmektedir.

Daha fazla bilgi için bayinizle ya da sistem yöneticinizle
görüşün.

Telif Hakları

Bu belgede açıklanan Motorola Solutions ürünleri, telif hakkıyla korunan Motorola Solutions bilgisayar programları içerebilir. Amerika Birleşik Devletleri ve diğer ülkelerdeki yasalar, telif hakkıyla korunan bilgisayar programları için Motorola Solutions'ın belirli münhasır haklarını koruma altına alır. Buna göre, bu belgede açıklanan Motorola Solutions ürünlerinde yer alan ve telif haklarıyla korunan hiçbir Motorola Solutions bilgisayar programı, Motorola Solutions'ın açık yazılı izni alınmadan hiçbir şekilde kopyalanamaz veya çoğaltılamaz.

© 2018 Motorola Solutions, Inc. Tüm Hakları Saklıdır

Bu belgenin hiçbir bölümü; Motorola Solutions Inc. şirketinin önceden yazılı izni alınmadan hiçbir biçimde ve hiçbir yolla yeniden üretilemez, iletilemez, bir erişim sisteminde saklanamaz veya herhangi bir dile ya da program diline çevrilemez.

Dahası, Motorola Solutions ürünlerinin satın alınması, bir ürünün satışında kanunların uygulanması gereği ortaya çıkan, münhasır olmayan normal kullanım lisansı dışında, Motorola Solutions'ın telif hakları, patentleri veya patent başvuruları uyarınca doğrudan ya da zımni, önceden yapılan beyanın değiştirilmesinin yasaklanması veya başka

bir şekilde herhangi bir ücretsiz lisans hakkı veriyormuş gibi kabul edilemez.

Sorumluluk Reddi Beyanı

Bu belgede açıklanan belirli özellik, olanak ve kabiliyetlerin geçerli olmayabileceğini, belirli bir sistemde kullanım için lisanslı olmayabileceğini ya da belirli parametre yapılandırması veya belirli abonelik birimlerine bağlı olabileceğini lütfen unutmayın. Daha fazla bilgi için lütfen Motorola Solutions sorumluluza danışın.

Ticari Markalar

MOTOROLA, MOTO, MOTOROLA SOLUTIONS ve Stil Verilmiş M Logosu, Motorola Trademark Holdings, LLC'nin ticari markaları veya tescilli ticari markalarıdır ve lisans kapsamında kullanılmaktadır. Diğer tüm ticari markalar ilgili sahiplerinin malıdır.

Avrupa Birliği (AB) Atık Elektrikli ve Elektronik Ekipman (WEEE) direktifi



Avrupa Birliği'nin WEEE direktifi uyarınca, AB ülkelerinde satılan ürünlerin üstünde (veya bazı durumlarda paketin üstünde) üzeri çizili çöp kutusu etiketi bulunmalıdır.

WEEE direktiflerinde tanımlandığı şekliyle bu üzeri çizili çöp kutusu etiketi, AB ülkelerindeki müşteri ve son kullanıcıların bu elektronik ve elektrikli ekipmanı veya aksesuarları evsel atık olarak atmaması gerektiği anlamına gelir.

AB ülkelerindeki müşteri veya son kullanıcılar, ülkelerindeki atık toplama sistemi hakkında bilgi almak için yerel ekipman tedarikçisi temsilcileriyle veya servis merkeziyle iletişime geçmelidir.

Bilgisayar Yazılımı Telif Hakları

Bu kılavuzda anlatılan Motorola Solutions ürünleri, yarı iletken belleklerde ya da diğer ortamlarda saklanan, telif hakkı alınmış Motorola Solutions bilgisayar programlarını içerebilir. Amerika Birleşik Devletleri ve diğer ülkelerdeki kanunlar, Motorola Solutions'a telif haklarıyla korunan bilgisayar programını kopyalamak veya herhangi bir formatta çoğaltmak konusundaki münhasır haklar dahil ancak bunlarla sınırlı olmamak kaydıyla telif haklarıyla korunan bilgisayar programları üzerinde belli münhasır haklar sağlamaktadır. Buna göre, bu kullanıcı kılavuzunda açıklanan Motorola Solutions ürünlerinde yer alan ve telif haklarıyla korunan hiçbir Motorola Solutions bilgisayar programı; Motorola Solutions'ın açık yazılı izni alınmadan hiçbir şekilde kopyalanamaz, çoğaltılamaz, değiştirilemez, tersine mühendisliğe konu olamaz veya dağıtılamaz. Ayrıca, Motorola Solutions ürünlerinin satın alınması; bu ürünün satışında uygulanan yasa gereği ortaya çıkan münhasır olmayan normal kullanım lisansı hariç olmak üzere, Motorola Solutions telif hakları, patentleri ve patent uygulamaları uyarınca hiçbir lisansın, doğrudan ya da zımnen, hukuki engel ya da başka herhangi bir yolla, bu ürünleri satın alan kişiye geçmesini sağlamamaktadır.

Patent hakları, telif hakları ve Digital Voice Systems, Inc.'nin ticari sırları dahil olmak üzere, bu ürünün bünyesinde barındırdığı AMBE+2™ ses kodlama teknolojisinin tüm hakları fikri mülkiyet hakları uyarınca korunmaktadır.

Bu ses kodlama teknolojisi, sadece bu belgeye konu İletişim Ekipmanı kapsamında kullanılmak üzere lisanslandırılmıştır. Bu teknolojinin kullanıcılarının, Nesne Kodunu kaynak koduna dönüştürmeye, tersine mühendisliğe konu etmeye ya da bileşenlerine ayırmaya veya herhangi bir şekilde Nesne Kodunu insanın okuyabileceği bir forma dönüştürmeye teşebbüs etmeleri açıkça yasaklanmıştır.

ABD Patent Numaraları: #5,870,405, #5,826,222, #5,754,974, #5,701,390, #5,715,365, #5,649,050, #5,630,011, #5,581,656, #5,517,511, #5,491,772, #5,247,579, #5,226,084 ve #5,195,166.

Kullanım Önlemleri

MOTOTRBO Serisi Dijital Portatif telsiz IP67 teknik şartlarını karşılamaktadır. Dolayısıyla telsiziniz suya batırılma gibi olumsuz saha koşullarına karşı dayanıklıdır. Bu bölümde bazı temel kullanım önlemleri açıklanmaktadır. Telsiziniz IP54 teknik şartlarını karşılar. Dolayısıyla, suya veya toza maruz kalma gibi kötü saha koşullarına karşı dayanıklıdır.



DİKKAT:

Telsizinizi parçalarına ayırmayın. Aksi takdirde, telsizin sızdırmazlığı zarar görebilir ve telsizin içine doğru su sızıntısı yolları açılabilir. Telsizin bakım işleri yalnızca telsizin sızdırmazlığının test edilip değiştirilebileceği donanıma sahip servis deposunda yapılmalıdır.

- Telsiziniz suya batırıldığında hoparlör ızgarasından ve mikrofon yuvasından içeri giren suyu çıkarmak için telsizi iyice sallayın. Telsizin içinde kalan su performansını düşürebilir.
- Telsizinizin pil temas bölgesi ıslanırsa pili telsize takmadan önce hem pilin hem de telsizinizin pil temas noktalarını temizleyip kurulaşın. Bu bölgelerin ıslak kalması telsize kısa devre yaptırabilir.

- Telsiziniz aşındırıcı sıvıların (ör. tuzlu su) içine batırılırsa telsizi ve pili temiz suyla durulaşıp kurulaşın.
- Telsizinizin dış yüzeylerini temizlemek için temiz suda seyreltilmiş az miktarda yumuşak bir bulaşık deterjanı (ör. yaklaşık dört litre suya bir çay kaşığı deterjan) kullanın.
- Telsiz gövdesi üzerinde, pil temas noktasının altında yer alan havalandırmaya (deliğe) kesinlikle bir şey sokmayın. Bu havalandırma, telsizin basınç dengesini sağlar. Bu deliğe bir şey sokulması durumunda telsizin içine doğru bir sızdırma yolu açılabilir; bu da telsizinizin su geçirmezlik özelliğinin kaybolmasına neden olabilir.
- Etiketle bile olsa havalandırma deliğini kesinlikle kapatmayın ya da engellemeyin.
- Yağlı maddelerin delikle temas etmesine kesinlikle izin vermeyin.
- Anteni doğru bir şekilde takılmış telsiziniz maksimum 1 metre (3,28 ft) derinliğe kadar, en fazla 30 dakika boyunca suda kalabilecek şekilde tasarlanmıştır. Maksimum sınırların aşılması ya da telsizinizin antensiz olması, telsizinizin zarar görmesine neden olabilir.
- Telsizinizi temizlerken üzerinde yüksek basınçlı jet sprey kullanmayın. Bu spreyler, 1 metre derinlikteki su

basıncından çok daha fazla basınca sahiptir ve telsizinizin içine su girmesine neden olabilir.

- Düzgün çalışmasına ve düzgün performans sergilemesine yardımcı olmak için telsizinizi temiz tutun ve telsizin suya maruz kalmasını engelleyin.
- Telsizin dış yüzeylerini temizlemek için temiz suda seyreltilmiş az miktarda yumuşak bir bulaşık deterjanı (ör. yaklaşık dört litre suya bir çay kaşığı deterjan) kullanın.
- Periyodik olarak yapılan görsel inceleme sonucunda leke, yağ ve/veya kir görüldüğünde bu yüzeyler temizlenmelidir.

**DİKKAT:**

Belli kimyasalların ve buharlarının etkileri, belli plastikler üzerinde zararlı sonuçlara yol açabilir. Aerosol spreylere, ayarlayıcı temizleyicilere ve diğer kimyasal maddelere kullanılmaktan kaçınınız.

Giriş

Bu kullanım kılavuzu, telsizlerinizin temel çalışma prensiplerini içermektedir.

Bayiniz ya da sistem yöneticiniz, telsizinizi özel ihtiyaçlarınız doğrultusunda özelleştirmiş olabilir. Daha fazla bilgi için bayinizle ya da sistem yöneticinizle görüşün.

Aşağıdaki sorulara yanıt bulmak için bayinize ya da sistem yöneticinize danışabilirsiniz:

- Telsiziniz, ön ayarlı standart kanallarla programlanmış mı?
- Diğer özelliklere ulaşmak için hangi tuşlar programlanmış?
- İhtiyaçlarınıza uyabilecek isteğe bağlı aksesuarların neler?
- Etkili bir iletişim için telsizinizi en iyi nasıl kullanabilirsiniz?
- Hangi bakım prosedürleri telsiz ömrünü uzatmaya yardımcı olur?

Simge Bilgileri

Bu yayının tümünde, standart analog veya standart dijital kipte desteklenen özellikleri belirtmek için, açıklanan simgeler kullanılmıştır.



Standart **Yalnız Analog Kip** özelliğini gösterir.



Standart **Yalnızca Dijital Kip** özelliğini gösterir.

Standart analog **ve** dijital modlarda kullanılabilen özellikler için simgelerin ikisi birden **görüntülenmez**.

Standart Analog ve Dijital Modlar

Telsizinizdeki her kanal, standart analog veya standart dijital kanal olarak yapılandırılabilir.

Dijital moddan analog moda geçildiğinde belirli özellikler kullanılamaz.

Telsizinizin hem analog hem de dijital modda çalışan özellikleri de vardır. Her özelliğin çalışma şeklindeki küçük farklılıklar telsizinizin performansını **etkilemez**.



NOT:

Telsiziniz çift kip tarama sırasında dijital ile analog modlar arasında geçiş yapar. Daha fazla bilgi için bkz. [Tarama sayfa 139](#).

IP Saha Bağlantısı

Bu özellik sayesinde telsizinizi, bir İnternet Protokolü (IP) ağı kullanarak farklı mevcut sahalarla bağlayıp standart iletişimi tek bir sahanın kapsama alanının ötesine taşıyabilirsiniz. Bu, çok sahalı bir standart moddur.

Telsiz bir sahanın menzilinden diğerinin menziline hareket ettiğinde, çağrılar veya veri iletimlerini göndermek veya almak için yeni sahanın yineleyicisine bağlanır. Bu işlem, ayarlarınıza bağlı olarak otomatik bir şekilde veya elle yapılır.

Bir otomatik saha aramasında telsiz, mevcut sahanın sinyali zayıf olduğunda ya da telsiz mevcut sahada hiçbir sinyal tespit edemediğinde kullanılabilir sahaların tümünü tarar. Telsiz, daha sonra, Alınan Sinyal Güç Göstergesi (RSSI) değeri en güçlü olan yineleyiciye kilitletlenir.

Manuel saha aramada, telsiz o an için menzilde olan gezinme listesindeki bir sonraki sahayı arar, ancak bu saha en güçlü sinyale sahip olmayabilir ve telsiz yineleyiciye kilitletlenir.



NOT:

Her kanalda ya Tarama ya da Gezinme etkindir; her ikisi aynı anda etkin olamaz.

Bu özelliğin etkin olduğu kanallar belirli bir gezinme listesine eklenebilir. Telsiz en iyi sahanın yerini saptamak için otomatik gezinme işlemi sırasında gezinme listesindeki kanalları arar. Bir gezinme listesi, seçili kanal dahil en fazla 16 kanalı destekler.



NOT:

Gezinme listesine manuel olarak giriş ekleyemez ve listeden giriş silemezsiniz. Daha fazla bilgi için bayinizle ya da sistem yöneticinizle görüşün.

Capacity Plus

Capacity Plus tekli ve çoklu sahalarla yönelik, giriş seviyesindeki bir birleştirilmiş sistemdir. Tekli ve çoklu saha dinamik birleştirme özelliği daha iyi kapasite ve kapsam sunar.

Capacity Plus - Tek Saha

Capacity Plus - Tek Saha, yüzlerce kullanıcıyı ve 254'e kadar Grubu desteklemek için bir kanal havuzu kullanan MOTOTRBO telsiz sistemi tek saha birleştirme yapılandırmasıdır. Bu özellik, telsizinizin Yineleyici Kipteyken mevcut tüm programlanmış kanallardan verimli bir şekilde yararlanmasına olanak sağlar.

Capacity Plus - Tek Saha'da kullanılmayan özelliklere, programlanabilir düğmelere basarak ulaşmak istediğinizde olumsuz bir gösterge tonu duyarsınız.

Telsiziniz standart dijital kipte, IP Site Connect'te ve Capacity Plus'ta kullanılabilen özelliklere sahiptir. Bununla birlikte, her özelliğin çalışmasındaki küçük farklılıklar telsizinizin performansını etkilemez.

Bu yapılandırmayla ilgili ayrıntılı bilgi için bayinizle ya da sistem yöneticinizle görüşün.

Capacity Plus - Çoklu Saha

Capacity Plus - Çoklu Saha, MOTOTRBO telsiz sisteminin en iyi Capacity Plus ve IP Site Connect yapılandırmalarını bir araya getiren çoklu kanal birleştirme yapılandırmasıdır.

Capacity Plus - Çoklu Saha özelliğine sahip telsizinizle bir IP ağıyla bağlı farklı mevcut sahalara bağlanarak ortak

kullanımlı haberleşmeyi tek bir saha kapsama alanının ötesine genişletebilirsiniz. Linked Capacity Plus ayrıca, her mevcut saha tarafından desteklenen kombine edilmiş kullanılabilir mevcut kanallardan yararlanarak kapasitede de artış sağlar.

Telsiz bir sahanın menzilinden diğerinin menziline hareket ettiğinde, çağrı/veri iletimlerini göndermek veya almak için yeni sahanın yineleyicisine bağlanır. Bu işlem, ayarlarınıza bağlı olarak otomatik ya da manuel olarak gerçekleştirilir.

Telsiziniz bunu otomatik olarak uygulamaya ayarlıysa mevcut sahanın sinyali zayıf olduğunda ya da telsiz mevcut sahada hiçbir sinyal tespit edemediğinde kullanılabilir sahaların tümünü tarar. Ardından RSSI değeri en güçlü olan yineleyiciye kilitletir.

Manuel saha aramada, telsiz o an için menzilde olan gezinme listesindeki bir sonraki sahayı arar (ancak bu saha en güçlü sinyale sahip olmayabilir) ve bu sahaya kilitletir.

Capacity Plus - Çoklu Saha özelliğinin etkin olduğu kanallar belirli bir gezinme listesine eklenebilir. Telsiz, en iyi sahanın yerini saptamak için otomatik gezinme işlemi sırasında bu kanalları arar.

**NOT:**

Gezinme listesine manuel olarak giriş ekleyemez ve listeden giriş silemezsiniz. Daha fazla bilgi için bayinizle ya da sistem yöneticinizle görüşün.

Aynı Capacity Plus - Tek Saha'da olduğu gibi, Capacity Plus - Çoklu Saha'da da kullanılmayan özelliklerin simgeleri menüde yer almaz. Capacity Plus - Çoklu Saha'da kullanılmayan özelliklere programlanabilir düğmelere basarak ulaşmak istediğinizde olumsuz bir gösterge tonu duyarsınız.

Temel İşlemler

Bu bölümde, telsizi kullanmaya başlamak için yapmanız gereken işlemler açıklanmaktadır.

Bataryayı Şarj Etme

Telsiziniz Nikel Metal-Hidrit (NiMH) ya da Lityum-İyon (Li-Ion) batarya ile çalışmaktadır.

- Garanti şartlarına uymak ve hasarlardan kaçınmak için bataryayı tam olarak şarj cihazının kullanım kılavuzunda anlatıldığı şekilde, Motorola Solutions şarj cihazı kullanarak şarj edin.
Tüm şarj cihazları sadece Motorola Solutions onaylı bataryaları şarj edebilir. Diğer bataryalar şarj olmayabilir. Motorola Solutions, telsizinizin şarj edilirken kapalı olmasını tavsiye eder.
- En iyi batarya ömrünü sağlamak ve değerli batarya verilerini korumak için IMPRES™ bataryanızı bir IMPRES şarj cihazıyla şarj edin. Sadece IMPRES şarj cihazlarıyla şarj edilmiş IMPRES bataryalar, standart Motorola Solutions Premium batarya garanti süresinin haricinde, ek olarak 6 aylık kapasite garantisi uzatması alır.

- En iyi performans için yeni bir bataryayı kullanmadan önce 14-16 saat şarj edin.

Pili Takma

Pili telsizinize takmak için bu prosedürü uygulayın.

Bu pil uyumsuzluğu uyarı özelliği yalnızca Silinebilir Programlanabilir Salt Okunur Bellek'te (EPROM) programlanan kit numarasına sahip IMPRES ve IMPRES olmayan piller için geçerlidir.

Telsize yanlış pil takıldığında düşük perdeli bir uyarı tonu çalar, LED ışıkları kırmızı yanıp söner ve Sesli Anons/Konuşma Sentezleyici, CPS kullanılarak yüklenmiş Sesli Anonstan/Konuşma Sentezleyiciden Yanlış Pil sesi duyulur.

Kullanıcı FM onaylı bir telsize UL pil takarsa veya tam tersini gerçekleştirirse telsizin sertifikası geçerliliğini yitirir. Böyle bir pil uyumsuzluğu olursa telsiziniz, sizi uyarması için CPS'de önceden programlanabilir. Telsizinizin nasıl programlandığını belirlemek için bayinize veya sistem yöneticinize başvurun.

- 1 Pili telsizin arkasındaki kızıklarla hizalayın.
- 2 Pili sıkıca bastırın ve mandalı yerine oturana dek yukarı doğru kaydırın.

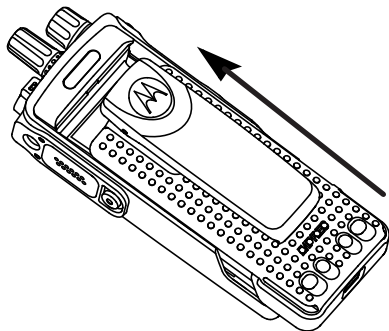

3 Pil mandalını kilitleme konumuna kaydırın.

4 Pili çıkarırken telsizi kapatın. **A** ile işaretlenmiş pil mandalını kilit açık pozisyonuna getirip orada tutun ve pili aşağıya doğru kaydırarak kızıklarından çıkarın.

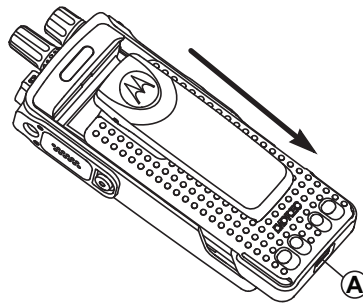

Anteni Takma

Anteni telsizinize takmak için bu prosedürü uygulayın.

Telsizin kapalı olduğundan emin olun.

Anteni yuvasına takın ve su ile toza karşı en iyi korumayı sağlayacak şekilde olana kadar saat yönünde döndürün.

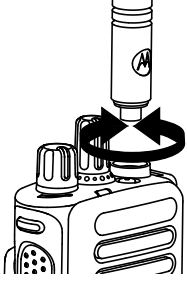

NOT:

Anteni çıkarırken saatin aksi yönünde çevirin.



DİKKAT:

Antenin değiştirilmesi gerektiğinde, sadece MOTOTRBO antenler kullanıldığından emin olun. Bunu dikkate almazsınız telsiziniz zarar görür.

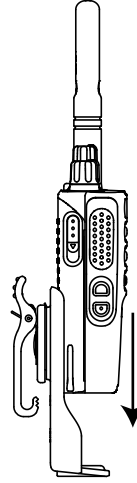

Taşıma Kılıfını Takma

Telsizinizin taşıma kılıfını takmak için bu prosedürü uygulayın.

- 1 Taşıma kılıfındaki rayları bataryanın oyuklarıyla hizalayın.
- 2 Klik sesi duyana kadar aşağı doğru bastırın.

Evrensel Konektör Kapağını (Toz Kapağını) Takma

Evrensel konektör, telsizinizde antenin olduğu tarafta yer alır. Bu yuva MOTOTRBO aksesuarlarını telsize bağlamak için kullanılır. Telsizinizin toz kapağını takmak için bu prosedürü uygulayın.

Evrensel konektörün kullanılmadığı durumlarda toz kapağını geri takın.

- 1 Kapağın kancalı ucunu evrensel konektörün üzerindeki deliklerin içine sokun.
- 2 Toz kapağı evrensel konektöre tam olarak oturana dek kapağı aşağı doğru bastırın.

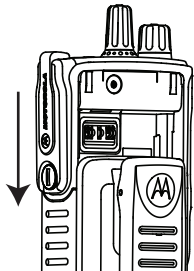

- 3 Kelebek vidayı saat yönünde döndürerek konektör kapağını telsize sabitleyin.

Evrensel Konektör Kapağını (Toz Kapağını) Temizleme

Telsiz suya maruz kalırsa aksesuar takmadan veya toz kapağını yerine takmadan önce evrensel konektörü kurutun. Telsiz tuzlu suya veya zehirli maddelere maruz kalırsa aşağıdaki temizleme prosedürünü uygulayın.

- 1 Bir yemek kaşığı bulaşık deterjanını bir galon (yaklaşık 4 litre) suyla karıştırarak yüzde 0,5 oranlı bir çözelti elde edin.
- 2 Çözeltiyle yalnızca telsizin dış yüzeylerini temizleyin. Çözeltiyi sert, metal olmayan, kısa tüylü bir fırça ile dikkatlice uygulayın.
- 3 Telsizi, yumuşak ve tiftiksiz bir bezle tamamen kurulayın. Evrensel konektörün temas yüzeyinin temiz ve kuru olduğundan emin olun.
- 4 Evrensel konektörün temas yüzeyine Deoxit Gold Cleaner veya Lubricant Pen (Üretici: CAIG Labs, Parça numarası: G100P) uygulayın.
- 5 Bağlantı durumunu test etmek için evrensel konektöre bir aksesuar takın.



NOT:

Telsizi suya daldırmayın. Evrensel konektör, kontroller veya yarıkların içinde deterjan kalmadığından emin olun.

Telsizi, bakım amacıyla ayda bir temizleyin. Petrokimya tesisleri veya tuz yoğunluğu yüksek deniz ortamı gibi ağır koşullara sahip ortamlarda telsizi daha sık temizleyin.

Evrensel Konektör Kapağını (Toz Kapağını) Çıkarma

Toz kapağını telsizinizden çıkarmak için bu prosedürü uygulayın.

1 Mandalı aşağı doğru itin.

2 Toz kapağını çıkarmak için kapağı kaldırıp toz kapağını evrensel konektörden aşağıya doğru kaydırın.

Evrensel konektörün kullanılmadığı durumlarda toz kapağını geri takın.

Telsizi Açma

Telsizinizi açmak için bu prosedürü uygulayın.

Açma/Kapatma/Ses Kontrol Topuzu'nu klik sesini duyana dek saat yönünde döndürün.

İşlem başarılı olursa:

- Bir ton duyulur.
- Yeşil LED yanar.

Tonlar/Uyarılar işlevi devre dışıysa açılma sırasında ton duyulmaz.



NOT:

R02.07.00.0000 veya üzeri bir yazılım sürümüne güncelleme yapıldıktan sonra cihaz ilk kez çalıştırıldığında, 20 saniye boyunca GNSS ürün yazılımı yükseltmesi yapılır. Yükseltme işleminin ardından telsiz sıfırlanarak açılır. Ürün yazılımı yükseltmesi, yalnızca en son yazılım ve donanıma sahip taşınabilir modeller için geçerlidir.

Telsizinizi açılmazsa pilinizi kontrol edin. Pilin şarj edilmiş olduğundan ve doğru takıldığından emin olun. Telsizinizi yine açılmazsa satıcınızla iletişime geçin.

Telsizi Kapatma

Telsizinizi kapatmak için bu prosedürü uygulayın.

Açma/Kapatma/Ses Kontrol Düğmesi'ni klik sesini duyana dek saat yönünün tersine döndürün.

Sesi Ayarlama

Telsizinizin ses seviyesini değiştirmek için bu prosedürü uygulayın.

Aşağıdakilerden birini yapın:

- Sesi yükseltmek için **Açma/Kapatma/Ses Kontrol Topuzu**'nu saat yönünde döndürün.
- Sesi kısmak için **Açma/Kapatma/Ses Kontrol Topuzu**'nu saatin aksi yönünde döndürün.



NOT:

Telsiziniz, en düşük ses ofsetinde çalışacak şekilde programlanabilir; böylece ses seviyesi programlanan en düşük sesin altına düşürülemez. Daha fazla bilgi için bayinizle ya da sistem yöneticinizle görüşün.

Telsiz Kontrolleri

Bu bölümde, telsizi kontrol etmek için kullanılan düğmeler ve işlevler açıklanmaktadır.

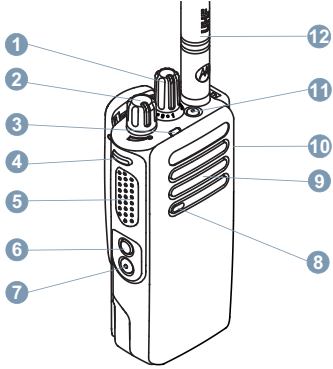

- 1 Kanal Seçim Topuzu
- 2 Açma/Kapatma/Ses Kontrol Topuzu
- 3 LED Göstergesi
- 4 Yan Düğme 1¹
- 5 Bas Konuş (PTT) Düğmesi

- 6 Yan Düğme 2¹
- 7 Yan Düğme 3¹
- 8 Mikrofon
- 9 Hoparlör
- 10 Aksesuarlar için Evrensel Konektör
- 11 Acil Durum Düğmesi¹
- 12 Anten

¹ Bu düğmeler programlanabilir.

Capacity Max İşlemleri

Capacity Max, kontrol kanalı temelli birleştirilmiş bir telsiz sistemidir. Bu sistemde telsiz kullanıcılarına açık olan özellikler bu bölümde yer alır.

Bas Konuş Düğmesi

Bas Konuş (**PTT**) düğmesi iki temel amaca hizmet eder:

- **PTT** düğmesi, çağrı yapılırken telsizin çağrıdaki diğer telsizlere yayın göndermesini sağlar. **PTT** düğmesine basıldığında mikrofon etkin hale gelir.
- **PTT** düğmesi, çağrı yapılmadığında yeni bir çağrı yapmak için kullanılır .

Konuşmak için **PTT** düğmesine uzun basın. Dinlemek için **PTT** düğmesini bırakın.

Konuşma İzni Tonu etkinleştirilmişse konuşmadan önce kısa bir uyarı sesi sona erene kadar bekleyin.

Programlanabilir Düğmeler

Bir düğmeye basılma süresine bağlı olarak, satıcınız programlanabilir düğmeleri telsiz işlevlerinin kısayolları olarak programlayabilir.

Kısa basma

Basma ve hızlıca bırakma.

Uzun basma

Basma ve programlanan süre kadar basılı tutma.



NOT:

Acil durum düğmesinin programlanmış süresi hakkında daha fazla bilgi için bkz. [Acil Durum İşlemi sayfa 146](#).

Atanabilir Telsiz İşlevleri

Aşağıdaki telsiz işlevleri, satıcınız ya da sistem yöneticiniz tarafından programlanabilir düğmelere atanabilir.

Ses Değiştirme

Ses yönlendirmesini dahili telsiz hoparlörü ve kablolu aksesuar hoparlörü arasında değiştirir.

Pil Gücü

LED Göstergesi kullanarak pil gücünü gösterir.

Bluetooth® Ses Anahtarı

Ses yönlendirmesini dahili telsiz hoparlörü ya da harici Bluetooth özellikli bir aksesuar olacak şekilde değiştirir.

Bluetooth Bağlantısı

Bluetooth bulma ve bağlantı kurma işlemini başlatır.

Bluetooth Bağlantısını Kesme

Telsiziniz ve Bluetooth özellikli cihazınız arasındaki mevcut tüm Bluetooth bağlantılarını keser.

Bluetooth Bulunabilir

Telsizinizin Bluetooth Bulunabilir Moduna geçmesine olanak sağlar.

İptal

Kullanıcıların seçili çağrılarını sonlandırmasını sağlar.

Acil Durum

Programlamaya bağlı olarak, acil durum başlatır veya iptal eder.

Akıllı Ses

Akıllı sesi açar veya kapatır.

Manuel Saha Dolaşımı

Manuel saha araması başlatır.

Mik AGC

Dahili mikrofonun otomatik kazanç kontrolünü (AGC) açar ya da kapatır.

Tek Tuşla Erişim

Doğrudan önceden tanımlanmış bir Yayın, Özel Çağrı, Telefon veya Grup Çağrısı, Çağrı Uyarısı ya da Hızlı Metin mesajı başlatır.

Opsiyon Kartı Özelliği

Opsiyon kartının etkin olduğu kanallar için opsiyon kartı özelliklerini açar ya da kapatır.

Telefondan Çıkış

Telefon Çağrısını sonlandırır.

Gizlilik

Gizlilik özelliğini açar veya kapatır.

Ana Kanalı Sıfırlama

Yeni bir ana kanal ayarlar.

Ana Kanal Hatırlatıcıyı Sessize Alma

Ana Kanal Hatırlatıcıyı sessize al.

Saha Bilgileri

Sesli Anons etkinleştirildiğinde geçerli saha için saha anonsu sesli mesajlarını çalar.

Telemetri Kontrolü

Yerel ya da uzak telsiz üzerinde Çıkış Pinini kontrol eder.

Çağrı Önceliği Seviyesini Değiştirme

Telsizinizi Çağrı Önceliği Seviyesi Yüksek/Normal olarak etkinleştirmenizi sağlar.

Titrek Ses İyileştirme

Titrek ses iyileştirmeyi açar veya kapatır.

Sesli Anons Açık/Kapalı

Sesli Anonsu açar veya kapatır.

Wi-Fi

Wi-Fi özelliğini açar veya kapatır.

Bölge Değiştir

Telsiz kullanıcısının Bölge 1 ve Bölge 2 arasında geçiş yapmasını sağlar.

Atanabilir Ayarlar ya da Uygulama İşlevleri

Aşağıdaki telsiz ayarları veya uygulama işlevleri programlanabilir düğmelere atanabilir.

Tonlar/Uyarılar

Tüm tonları ve uyarıları açar veya kapatır.

Güç Seviyesi

Güç seviyesini yüksek ile düşük ayarları arasında değiştirir.

Durum Göstergeleri

Bu bölümde, telsizde kullanılan durum göstergeleri ve ses tonları açıklanmaktadır.

LED Göstergesi

LED göstergesi, telsizinizin çalışma durumunu gösterir.

Yanıp Sönen Kırmızı

Telsiz açıldığında otomatik testi geçememiştir.

Telsiz, bir acil durum yayını almaktadır.

Telsiz düşük pil durumunda yayın yapıyordur.

Otomatik Menzil Transponder Sistemi yapılandırıldıysa telsiz menzil dışına çıkmıştır.

Sessiz Kipi etkindir.

Aralıksız Yeşil

Telsiz açılıyordur.

Telsiz yayın yapıyordur.

Programlanmış **Pil Gücü** düğmesine basıldığında pilin dolu olduğunu gösterir.

Telsiz bir Çağrı Uyarısı veya acil durum yayını göndermektedir.

Yanıp Sönen Yeşil

Telsiz, bir çağrı veya veri alıyordur.

Telsiz, kablosuz olarak Kablosuz Programlama yayınlarını almaktadır.

Telsiz, kablosuz etkinlik tespit etmektedir.



NOT:

Bu etkinlik, dijital protokolün doğası nedeniyle telsizin programlanmış kanalını etkileyebilir veya etkilemeyebilir.

İki Kez Yanıp Sönen Yeşil

Telsiz, gizliliği etkinleştirilmiş bir çağrı veya veri alıyordur.

Aralıksız Sarı

Telsiz, Bluetooth Bulunabilir Modundadır.

Programlanmış **Pil Gücü** düğmesine basıldığında pilin yeterli düzeyde dolu olduğunu gösterir.

Yanıp Sönen Sarı

Telsiz, bir Çağrı Uyarısına yanıt verecektir.

İki Kez Yanıp Sönen Sarı

Telsizde Otomatik Gezinme etkindir.

Telsiz etkin olarak yeni saha aramaktadır.

Telsiz, bir Grup Çağrısı Uyarısına yanıt verecektir.

Telsiz kilitlemiştir.

Tonlar

Aşağıda, telsiz hoparlörü aracılığıyla duyulan tonlar belirtilmektedir.



Yüksek Perdeli Ton



Düşük Perdeli Ton

Ses Tonları

Ses tonları, telsizin durumu ya da telsizin alınan veriye yanıtı ile ilgili sesli göstergeler sağlar.



Sürekli Ton

Monoton bir sestir. Durdurulana kadar sürekli ses verir.



Sürekli Ses

Telsizde yapılan süre ayarına bağlı olarak sürekli ses verir. Ton kendi kendine başlar, durur ve tekrar eder.



Tekrarlanan Ton

Kullanıcı tarafından durdurulana kadar kendi kendine tekrar eden tek bir tondur.



Anlık Ton

Telsiz tarafından ayarlanan kısa süre için bir kez ses verir.

Gösterge Tonları

Gösterge tonları, bir görevi gerçekleştirmek üzere bir işlem yapıldıktan sonra, durumun sesli bildirimini sağlar.



Olumlu Gösterge Tonu



Olumsuz Gösterge Tonu

Kayıt

Alabileceğiniz, kayıtlı ilgili çok sayıda mesaj vardır.

Kaydoluyor

Kayıt genellikle, cihazın açılması, Konuşma Grubu değişikliği veya saha gezinme işlemi sırasında sisteme gönderilir. Telsizin, bir sahada kayıt işlemi başarısız olursa telsiz otomatik olarak başka bir sahada gezinmeyi dener.

Telsiz, kayıt işleminin denendiği sahayı gezinme listesinden geçici olarak kaldırır.

Gösterge, telsizin gezinme için saha araması nedeniyle meşgul olduğu veya telsizin başarılı bir şekilde bir saha bulunduğu fakat telsizden kayıt mesajlarına yanıt beklediği anlamına gelir.

Telsiz kayıt olurken bir ton duyulur ve sarı LED iki kez yanıp sönerek saha araması yapıldığını belirtir.

Göstergeler devam ederse kullanıcının konum değiştirmesi veya izin veriliyorsa elle başka bir sahada gezinmesi gerekir.

Aralık Dışında

Telsiz sistemden veya geçerli sahadan sinyal algılayamadığında telsizin aralık dışında olduğu düşünülür. Bu gösterge genellikle telsizin coğrafi giden telsiz frekansı (RF) kapsama alanı aralığı dışında olduğu anlamına gelir.

Bir telsiz aralık dışında olduğunda tekrarlayan bir ton duyulur ve kırmızı LED yanıp söner.

Telsiz, iyi RF kapsama alanına sahip bir alanda olmasına rağmen aralık dışında göstergeleri alıyorsa satıcınızla veya sistem yöneticinizle iletişime geçin.

Konuşma Grubu Bağlantısı Başarısız

Bir telsiz kayıt sırasında kanallarda veya Birleştirilmiş Düğme Konumunda (UKP) belirtilen Konuşma Grubu ile bağlantı kurmaya çalışır.

Bağlantısı başarısız durumda olan bir telsiz, telsizin bağlantı kurmaya çalıştığı Konuşma Grubu içinden arama yapamaz veya arama alamaz.

Telsizde bağlantı arızası belirtileri varsa satıcınızla veya sistem yöneticinizle iletişime geçin.

Kayıt Engellendi

Kayıt reddedildi göstergeleri, sistem kaydı kabul edilmediğinde alınır.

Telsiz, kullanıcıya kaydı reddedilmesiyle ilgili net bir sebep vermez. Normal koşullarda kayıt, sistem operatörü telsizin sisteme erişimini devre dışı bıraktığında reddedilir.

Bir telsizin kaydı reddedildiğinde sarı LED iki kez yanarak saha araması yapıldığını belirtir.

Bölge ve Kanal Seçimleri

Bu bölümde, telsizinizdeki bir bölgeyi veya kanalı seçmek için yapılacak işlemler açıklanmaktadır.

Telsiz, bölge başına maksimum 160 Kanal olmak üzere maksimum 250 Capacity Max Bölgesiyle programlanabilir. Her Capacity Max bölgesinde atanabilir maksimum 16 konum bulunur.

Bölgeleri Seçme

Telsizinizde gerekli bölgeyi seçmek için bu prosedürü uygulayın.

Programlanmış **Bölge Değiştir** düğmesine basın.

Aşağıdaki tonlardan biri duyulur:

Olumlu Gösterge Tonu

Telsiz Bölge 2 içinde.

Olumsuz Gösterge Tonu

Telsiz Bölge 1 içinde.



NOT:

Tuş takımı bulunmayan telsiz kullanıyorsanız bölge seçimi yapmak için Sesli Anons özelliğini etkinleştirmeniz önerilir. Sesli Anons özelliği yalnızca CPS üzerinden etkinleştirilebilir.

Çağrı Tipi Seçme

Kanal Seçim Düğmesini kullanın. Telsizinizin nasıl programlandığına bağlı olarak bu bir Grup Çağrısı, Yayın Çağrısı, Herkese Çağrı veya Özel Çağrı olabilir. Kanal Seçim Düğmesini (kendisine bir çağrı tipi atanmış olan) farklı bir konuma getirirseniz bu, telsizin Capacity Max Sistemine yeniden kaydolmasına neden olur. Telsiz, yeni Kanal Seçim Düğmesi konumu çağrı tipi için programlanmış olan Konuşma Grubu Kimliği ile kaydolar.

Programlanmamış bir kanal seçildiğinde telsiziniz çalışmaz, onun yerine programlanmış bir kanal seçmek için Kanal Seçim Düğmesini kullanın.

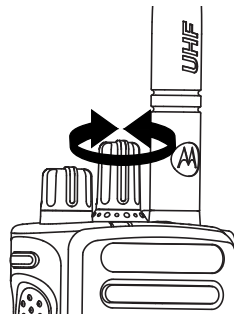

İstenen bölge ayarlandığında (telsizinizde birden çok bölge varsa), programlanmış Kanal Seçim Düğmesini döndürerek çağrı tipini seçebilirsiniz.

Saha Seçme

Bir saha belirli bir bölge için kapsama alanı sağlar. Çok sahalı bir ağda, geçerli sahanın sinyal seviyesi kabul edilemez bir seviyeye düşerse Capacity Max telsizi otomatik olarak yeni saha arar.

Capacity Max sistemi en fazla 250 sahayı destekleyebilir.

Gezinme İsteği

Gezinme İsteği, mevcut sahanın sinyali uygun olsa bile telsizin farklı bir saha aramasını ister.

Mevcut saha yoksa:

- Telsiz saha listesinde arama yapmaya devam eder.
- Önceki saha halen kullanılabilirse telsiz bu sahaya döner.



NOT:

Bu özellik, satıcınız tarafından programlanır.

Programlanmış **Manuel Saha Gezinme** düğmesine basın.

Telsizin yeni sahaya geçtiğini belirten bir ton duyulur.

- Telsizin geçerli sahaya kilitlendiğini belirten bir olumlu gösterge tonu duyulur.

Saha Kilidi işlevi kapalıysa:

- Telsizin kilidinin açıldığını belirten bir olumsuz gösterge tonu duyulur.

Saha Kısıtlama

Capacity Max sisteminde, telsiz yöneticinizin hangi ağ sahalarını kullanma izni olup hangilerini kullanamayacağına karar verme yetkisi vardır.

İzin verilen ve verilmeyen sahalar listesini değiştirmek için telsizin yeniden programlanmasına gerek yoktur. Telsiz, izin verilmeyen bir sahaya kaydolmaya çalışırsa sahaya izin verilmediğine dair bir uyarı alır. Telsiz daha sonra farklı bir ağ sahası arar.

Saha kısıtlamaları yaşandığında, sarı LED iki kez yanıp sönmek sahaya araması yapıldığını belirtir.

Saha Kilidi Açık/Kapalı

Açıldığında, telsiz yalnızca geçerli sahaya arar. Telsiz, kapatıldığında geçerli sahaya birlikte diğer sahaları da arar.

Programlanmış **Saha Kilidi** düğmesine basın.

Saha Kilidi işlevi açıksa:

Saha Birleştirme

Bir sahanın Sistem Birleştirme olarak görülmesi için Birleştirme Kontrol Cihazıyla iletişim kurabiliyor olması gerekir.

Saha, sistemdeki Birleştirme Kontrol Cihazıyla iletişim kuramazsa telsiz Saha Birleştirme kipine girer. Telsiz, Saha Birleştirme kipinde kullanıcıyı sınırlı işlevler hakkında bilgilendirmek amacıyla düzenli aralıklarla sesli ve görsel uyarı gönderir.

Bir telsiz, Saha Birleştirme kipindeyken tekrarlayan bir ton duyulur.

Saha Birleştirme kipindeki telsizler, grup çağrısı ve ayrı sesli çağrılar yapabilir ve aynı saha içindeki telsizlere metin mesajları gönderebilir. Ses konsolları, kayıt cihazları, telefon ağ geçitleri ve veri uygulamaları sahadaki telsizlerle iletişim kuramaz.

Birden çok sahada çağrıları olan bir telsiz Saha Birleştirme kipine girdiğinde yalnızca aynı saha içindeki telsizlerle iletişim kurabilir. Diğer sahalardan gelen ve diğer sahalara giden iletişim kaybolur.



NOT:

Telsizin mevcut konumunu kapsayan birden çok saha varsa ve sahalardan biri Saha Birleştirmeye girerse telsizler kapsama alanı içinde olması durumunda başka bir sahada gezinme işlemine başlar.

Çağrılar

Bu bölümde çağrı alma, yanıtlama, yapma ve durdurma işlemleri açıklanmaktadır.

Şu özelliklerden birini kullanarak kanal seçtikten sonra bir abone adı/kimliği ya da grup adı/kimliği seçebilirsiniz:

Programlanmış Tek Tuşla Erişim Düğmesi

Bu yöntem, yalnızca Grup, Özel ve Telefon Çağrıları için kullanılır.

Bir **Tek Tuşla Erişim** düğmesine, programlanabilir düğmeye kısa veya uzun basılarak atanmış yalnızca bir kimliğiniz olabilir.

Programlanabilir Düğme

Bu yöntem, yalnızca Telefon Çağrıları için kullanılır.

Grup Çağrıları

Telsizinizin kullanıcı grubundan bir çağrı alması veya kullanıcı grubuna çağrı yapması için grubun bir parçası olarak yapılandırılmış olması gerekir.

Grup Çağrıları Yapma

Telsizinizden Grup Çağrıları yapmak için bu prosedürü uygulayın.

- 1 Aşağıdakilerden birini yapın:
 - Etkin grup adına veya kimliğine sahip olan bir kanal seçin. Bkz. [Çağrı Tipi Seçme sayfa 37](#).
 - Programlanmış **Tek Tuşla Erişim** düğmesine basın.
-
- 2 Çağrı yapmak için **PTT** düğmesine basın.
Yeşil LED yanar.
-
- 3 Aşağıdakilerden birini yapın:
 - Konuşma İzni Tonunun bitmesini bekleyin ve mikrofon etkinse anlaşılır biçimde mikrofonu doğru konuşun.

- **PTT** Yan Tonunun bitmesini bekleyin ve mikrofon etkinse anlaşılır biçimde mikrofonu doğru konuşun.

-
- 4 Dinlemek için **PTT** düğmesini bırakın.
Hedef telsiz yanıt verdiğinde yeşil LED yanar.

-
- 5 Kanal Boş Göstergesi özelliği etkinse yayını gönderen telsiz **PTT** düğmesini bıraktığı anda yanıtlanmanız için kanalın boş olduğunu gösteren kısa bir uyarı tonu duyarsınız. Çağrıyı yanıtlamak için **PTT** düğmesine basın.
Önceden belirlenen bir süre boyunca herhangi bir ses etkinliği olmazsa çağrı sona erer. Çağrıyı başlatan taraf programlanmış **iptal** düğmesine basarak Grup Çağrısını sonlandırabilir.

Grup Çağrılarını Yanıtlama

Telsizinizden Grup Çağrılarını yanıtlamak için bu prosedürü uygulayın.

Grup Çağrısı aldığınızda:

- Yeşil LED yanıp söner.

- Telsiziniz sessiz kipten çıkar ve hoparlörden gelen çağrı sesi duyulur.

1 Aşağıdakilerden birini yapın:

- Kanal Boş Göstergesi özelliği etkinse yayını gönderen telsiz **PTT** düğmesini bıraktığı anda yanıtlanmanız için kanalın boş olduğunu gösteren kısa bir uyarı tonu duyarsınız. Çağrıyı yanıtlamak için **PTT** düğmesine basın.
- Ses Kesintisi özelliği etkinse yayını gönderen telsizden gelen sesi kesmek ve kanalı yanıtlanmanız için ayırmak amacıyla boşaltmak üzere **PTT** düğmesine basın.

Yeşil LED yanar.

2 Aşağıdakilerden birini yapın:

- Konuşma İzni Tonunun bitmesini bekleyin ve mikrofon etkinse anlaşılır biçimde mikrofonu doğru konuşun.
- **PTT** Yan Tonunun bitmesini bekleyin ve mikrofon etkinse anlaşılır biçimde mikrofonu doğru konuşun.

3 Dinlemek için **PTT** düğmesini bırakın.

Önceden belirlenen bir süre boyunca herhangi bir ses etkinliği olmazsa çağrı sona erer.

Yayın Çağrısı

Yayın Çağrısı, herhangi bir kullanıcının konuşma grubunun tamamına yaptığı tek yönlü bir sesli çağrıdır.

Yayın Çağrısı özelliği, yalnızca çağrıyı başlatan kullanıcının konuşma grubuna yayın yapmasına izin verir ve çağrının alıcıları yanıt veremez.

Yayını başlatan taraf da yayın çağrısını sonlandırabilir. Bir kullanıcı grubundan çağrı almak veya bir kullanıcı grubuna çağrı yapmak için telsiz o grubun parçası olarak yapılandırılmalıdır.

Yayın Çağrılarını Yapma

Telsizinizden Yayın Çağrılarını yapmak için bu prosedürü uygulayın.

1 Aşağıdakilerden birini yapın:

- Etkin grup adına veya kimliğine sahip olan bir kanal seçin. Bkz. [Çağrı Tipi Seçme sayfa 37](#)

- Programlanmış **Tek Tuşla Erişim** düğmesine basın.

2 Çağrı yapmak için **PTT** düğmesine basın.
Yeşil LED yanar.

3 Aşağıdakilerden birini yapın:

- Konuşma İzni Tonunun bitmesini bekleyin ve mikrofon etkinse anlaşılır biçimde mikrofonu doğru konuşun.
- **PTT Yan** Tonunun bitmesini bekleyin ve mikrofon etkinse anlaşılır biçimde mikrofonu doğru konuşun.

Çağrıyı başlatan taraf programlanmış **İptal** düğmesine basarak Yayın Çağrısını sonlandırabilir.

Yayın Çağrılarını Alma

Telsizinizden Yayın Çağrısını almak için bu prosedürü uygulayın.

Yayın Çağrısını aldığınızda:

- Yeşil LED yanıp söner.

- Telsiziniz sessiz kipten çıkar ve hoparlörden gelen çağrı sesi duyulur.



NOT:

Alıcı kullanıcıların Yayın Çağrısı sırasında cevap vermesine izin verilmez. Yayın Çağrısı sırasında **PTT** düğmesine basılırsa Cevap Yasağı Tonu kısa süreli olarak duyulur.

Özel Çağrı

Bağımsız bir telsizle başka bir bağımsız telsiz arasında yapılan çağrılara Özel Çağrı denir.

Özel Çağrı yapmanın iki yolu vardır.

- İlk çağrı türü Yayında Olmayan Çağrı Yapma (OACSU) olarak adlandırılır. OACSU, telsiz varlığı kontrolü yaptıktan sonra çağrıyı ayarlar ve otomatik olarak tamamlar.
- İkinci çağrı türü Tamamen Yayında Olmayan Çağrı Yapma (FOACSU) olarak adlandırılır. FOACSU da çağrıyı telsiz varlığı kontrolü yaptıktan sonra ayarlar. Ancak FOACSU çağrılarının tamamlanması için kullanıcı onayı gerekir. Bu çağrılar, kullanıcıya çağrıyı Kabul Etme veya Reddetme seçeneği sunar.

Çağrı türü sistem yöneticisi tarafından yapılandırılır.

**NOT:**

Hem aramayı başlatan hem de alıcı taraf programlanmış **İptal** düğmesine basarak sürmekte olan bir Özel Çağrıyı sonlandırabilir.

Özel Çağrılar Yapma

Özel Çağrı başlatabilmeniz için telsizinizin programlanmış olması gerekir. Bu özellik etkin değilse çağrıyı başlattığınızda olumsuz gösterge tonu duyarsınız. Telsizinizden Özel Çağrılar yapmak için bu prosedürü uygulayın. Hedef telsiz kullanılabilir değilse kısa bir ton duyulur.

- 1 Aşağıdakilerden birini yapın:
 - Etkin abone adına veya kimliğine sahip olan bir kanal seçin. Bkz. [Çağrı Tipi Seçme sayfa 37](#).
 - Programlanmış **Tek Tuşla Erişim** düğmesine basın.

- 2 Çağrı yapmak için **PTT** düğmesine basın. Yeşil LED yanar.

- 3 Konuşma İzni Tonunun bitmesini bekleyin ve mikrofon etkinse anlaşılır biçimde mikrofona doğru konuşun.

- 4 Dinlemek için **PTT** düğmesini bırakın. Hedef telsiz yanıt verdiğinde yeşil LED yanar.

- 5 Önceden belirlenen bir süre boyunca herhangi bir ses etkinliği olmazsa çağrı sona erer. Kısa bir ton duyulur.

Hem aramayı başlatan hem de alıcı taraf programlanmış **İptal** düğmesine basarak sürmekte olan bir Özel Çağrıyı sonlandırabilir.

Tek Tuşla Çağrı Düğmesiyle Özel Çağrı Yapma

Tek Tuşla Çağrı özelliği, önceden tanımlanmış bir Özel Çağrı adına veya kimliğine kolayca Özel Çağrı yapmanızı sağlar. Bu özellik, kısa veya uzun süre programlanabilir düğme basışlarına atanabilir.

Tek Tuşla Çağrı düğmesine atanmış yalnızca bir adınız veya kimliğiniz olabilir. Telsizinizde birden fazla Tek Tuşla Çağrı düğmesi programlanabilir.

1 Programlanmış **Tek Tuşla Çağrı** düğmesine basarak önceden tanımlanmış bir Özel Çağrı adına veya kimliğine Özel Çağrı yapabilirsiniz.

2 Çağrı yapmak için **PTT** düğmesine basın.
LED ışıkları sürekli yeşil renkte yanar.

3 Konuşma İzni Tonunun (etkinse) bitmesini bekleyin ve anlaşılır biçimde mikrofona doğru konuşun.

4 Dinlemek için **PTT** düğmesini bırakın.
Hedef telsiz yanıt verdiğinde, LED yeşil renkte yanıp söner.
Önceden belirlenen süre boyunca hiçbir ses faaliyeti olmazsa çağrı sona erer.
Hem aramayı başlatan hem de alıcı taraf programlanmış **İptal** düğmesine basarak sürmekte olan bir Özel Çağrıyı sonlandırabilir.

Özel Çağrılar Alma

Yayında Olmayan Çağrı Yapma (OACSU) olarak yapılandırılan Özel Çağrılar aldığınızda:

- Yeşil LED yanıp söner.
- Telsiziniz sessiz kipten çıkar ve hoparlörden gelen çağrı sesi duyulur.



NOT:

Telsizinizin, OACSU veya Tamamen Yayında Olmayan Çağrı Yapma (FOACSU) yapılandırmasına bağlı olarak Özel Çağrılar yanıtlanmak için kullanıcı onayı gerekebilir ya da gerekmez.

OACSU yapılandırmasında telsiziniz sessiz kipten çıkar ve çağrılar otomatik olarak bağlanır.

Özel Çağrılar Kabul Etme

Tamamen Yayında Olmayan Çağrı Yapma (FOACSU) olarak yapılandırılan Özel Çağrılar aldığınızda:

- Yeşil LED yanıp söner.
- 1 Bir Özel Çağrıyı kabul etmek için aşağıdaki işlemi yapın:

- Her girişte **PTT** düğmesine basın.

Yeşil LED yanar.

- 2 Konuşma İzni Tonunun bitmesini bekleyin ve mikrofon etkinse anlaşılır biçimde mikrofona doğru konuşun.

- 3 Dinlemek için **PTT** düğmesini bırakın.

Önceden belirlenen bir süre boyunca herhangi bir ses etkinliği olmazsa çağrı sona erer. Bir ton duyulur.



NOT:

Hem çağrıyı başlatan taraf hem de alıcı taraf, sürmekte olan bir Özel Çağrıyı programlanmış **İptal** düğmesine basarak sonlandırabilir.

- Programlanmış **İptal** düğmesine basın.

Herkese Çağrılar

Herkese Çağrı, bağımsız bir telsizden sistem yapılandırmasına göre sahadaki tüm telsizlere veya saha grubundaki tüm telsizlere yapılan çağrıdır.

Herkese Çağrı, kullanıcının tüm dikkatini vermesini gerektiren önemli duyurular yapmak için kullanılır. Sistemdeki kullanıcılar Herkese Çağrılara yanıt veremez.

Capacity Max, Sahadaki Herkese Çağrı ve Çoklu Sahada Herkese Çağrıyı destekler. Sistem yöneticiniz, telsizinizde bu seçeneklerden birini veya ikisini yapılandırabilir.



NOT:

Aboneler Sistem Genelinde Herkese Çağrıyı destekler ancak Motorola Solutions altyapısı Sistem Genelinde Herkese Çağrıyı desteklemez.

Özel Çağrıları Reddetme

Tamamen Yayında Olmayan Çağrı Yapma (FOACSU) olarak yapılandırılan Özel Çağrılar aldığınızda:

- Yeşil LED yanıp söner.

Bir Özel Çağrıyı reddetmek için aşağıdaki işlemi yapın:

Herkese Çağrılar Yapma

Herkese Çağrı yapmanız için telsizinizin programlanmış olması gerekir. Telsizinizden Herkese Çağrılar yapmak için bu prosedürü uygulayın.

1 Etkin Herkese Çağrı grup adına veya kimliğine sahip olan kanalı seçin. Bkz. [Çağrı Tipi Seçme sayfa 37](#).

2 Çağrı yapmak için **PTT** düğmesine basın.
Yeşil LED yanar.

3 Aşağıdakilerden birini yapın:

- Konuşma İzni Tonunun bitmesini bekleyin ve mikrofon etkinse anlaşılır biçimde mikrofona doğru konuşun.
- **PTT** Yan Tonunun bitmesini bekleyin ve mikrofon etkinse anlaşılır biçimde mikrofona doğru konuşun.

Kanaldaki kullanıcılar Herkese Çağrıya yanıt veremezler.

Herkese Çağrıları Alma

Herkese Çağrı aldığınızda, aşağıdakiler gerçekleşir:

- Bir ton duyulur.
- Yeşil LED yanıp söner.
- Telsizin sessiz kipinden çıkar ve hoparlörden gelen çağrı sesi duyulur.

Kanal Boş Göstergesi özelliği etkinse yayını gönderen telsiz **PTT** düğmesini bıraktığında kanalın boş olduğunu ve artık kullanabileceğinizi gösteren kısa bir uyarı tonu duyarsınız. Herkese Çağrıyı yanıtlayamazsınız.



NOT:

Çağrı alınırken farklı bir kanala geçmeniz halinde telsiz Herkese Çağrıyı almayı durdurur. Herkese Çağrı yapılıyorken çağrı sonlandırılana kadar programlanmış düğme işlevlerine devam edemezsiniz.

Telefon Çağrıları

Telefon Çağrısı, bağımsız bir telsiz veya telsiz grubu ile telefon arasında yapılan çağrıdır.

Telsizin nasıl yapılandırıldığına bağlı olarak aşağıdaki özellikler bulunabilir veya bulunmayabilir:

- Çift Tonlu Çoklu Frekans (DTMF) tonu
- Erişim Kaldırma kodu
- Telefon çağrısı alındığında arayanın adı veya kimliğini görüntüleme
- Telefon çağrısını reddetme veya kabul etme özelliği

Telefon Çağrısı özelliği sistem üzerinde telefon numaraları atayarak ve ayarlayarak etkinleştirilebilir. Telsizinizin nasıl programlandığını belirlemek için sistem yöneticinize başvurun.

Telefon Çağrılarını Yapma

Telsizinizden Telefon Çağrılarını yapmak için bu prosedürü uygulayın.

Önceden yapılandırılmış erişim veya erişimi kaldırma kodları olmadan bir Telefon Çağrısı yapmayı veya sonlandırmayı denediğinizde, deneme başarısız olur ve olumsuz bir gösterge tonu duyulur.

- 1 Önceden tanımlanmış ada veya kimliğe ilişkin programlanmış **Tek Tuşla Erişim** düğmesine basın.

Tek Tuşla Erişim düğmesine ilişkin giriş boşsa olumsuz bir gösterge tonu duyulur.

İşlem başarılı olursa:

- DMTF Tonu duyulur.
- Telefon kullanıcısının çağrısı bekletme tonunu duyarsınız.

İşlem başarısız olursa:

- Bir olumsuz gösterge tonu duyulur.
- Telefon çağrısı başarısız olur. Bu adımı tekrarlayın.

2 Çağrı yapmak için **PTT** düğmesine basın.

3 Dinlemek için **PTT** düğmesini bırakın.

4 Çağrışı sonlandırmak için programlanmış **Telefon Çıkış** düğmesine basın.

Çağrı başarılı bir şekilde sonlandırılırsa:

- Bir ton duyulur.

Çağrı başarılı bir şekilde sonlandırılmazsa:

- Bir olumsuz gösterge tonu duyulur.
 - Çağrışı sonlandırmak için bu adımı tekrarlayın veya telefon kullanıcısının çağrışı sonlandırmasını bekleyin.
-

Programlanabilir Düğmeyle Telefon Çağruları Yapma

Programlanabilir düğmeyle Telefon Çağrısı yapmak için bu prosedürü izleyin.

- 1 Telefon Girişi listesine girmek için programlanmış **Telefon** düğmesine basın.

- 2 Gerekli ad veya kimlik için ▲ ya da ▼ düğmesine

basın. Seçmek için  düğmesine basın.

Yeşil LED yanar. Ekranda **Telefon Çağrısı** simgesi, abone adı veya kimliği ve çağrı durumu görüntülenir.

Çağrı başarılı olursa:

- DTMF tonu duyulur.
- Telefon kullanıcısının çağrıyı bekletme tonunu duyarsınız.
- Ekranda **Telefon Çağrısı** simgesi, abone adı veya kimliği, Telefon Çağrısı bilgisi ve çağrı durumu görüntülenir.

Çağrı başarılı olmazsa:

- Bir ton duyulur.

- Ekranda Telefon Çağrısı Başarısız bilgisi görüntülenir.
- Telsiziniz, Erişim Kodu giriş ekranına döner. Erişim kodu Kişiler listesinde önceden yapılandırılmışsa telsiz çağrıyı başlatmadan önce bulunduğunuz ekrana döner.

- 3 Konuşmak için **PTT** düğmesine basın. Dinlemek için **PTT** düğmesini bırakın.

4

Çağrıyı sonlandırmak için  düğmesine basın.

Çağrı başarılı bir şekilde sonlandırılırsa bir ton duyulur ve ekranda Çağrı Son bilgisi görüntülenir.

Çağrı başarılı bir şekilde sonlandırılmazsa telsiz Telefon Çağrısı ekranına döner.

Telefon Kişileri ekranında **PTT** düğmesine bastığınızda, bir ton sesi duyulur ve ekranda Arama için OK'le bas bilgisi görüntülenir.

Telefon kullanıcısı çağrıyı sonlandırdığında bir ton duyulur ve ekranda Tel Görüşmesi Bitti bilgisi görüntülenir.

**NOT:**

Kanal erişimi sırasında  düğmesine basılırsa çağrı denemesi geçersiz kalır ve bir ton duyulur.

Çağrı sırasında, erişimi kaldırma kodu önceden yapılandırılmışken **Tek Tuşla Erişim** düğmesine bastığınızda veya erişimi kaldırma kodunu ekstra rakam olarak girdiğinizde telsiziniz çağrıyı sonlandırmayı dener.

- Telsiziniz sessiz kipinden çıkar ve hoparlörden gelen çağrı sesi duyulur.

Telefon Çağrılarını Grup Çağrısı Olarak Yanıtlama

Telsizinizden Grup Çağrısı olarak Telefon Çağrılarını yanıtlamak için bu prosedürü uygulayın.

Grup Çağrısı olarak bir Telefon Çağrısı aldığınızda:

- Yeşil LED yanıp söner.
- Telsiziniz sessiz kipinden çıkar ve hoparlörden gelen çağrı sesi duyulur.

1 Çağrıyı yanıtlamak için **PTT** düğmesine basın.

2 Dinlemek için **PTT** düğmesini bırakın.

3 Önceden belirlenen süre boyunca hiçbir ses faaliyeti olmazsa çağrı sona erer.

Telefon Çağrılarını Herkese Çağrı Olarak Yanıtlama

Herkese Çağrı olarak bir Telefon Çağrısı aldığınızda alıcı telsiz cevap veremez. Alıcı kullanıcının Herkese Çağrıyı sonlandırmasına izin verilmez.

- Yeşil LED yanıp söner.



NOT:

Telsiziniz, grup çağrısını telefon çağrısında olduğu gibi sonlandıramaz. Çağrıyı, telefon kullanıcısının sonlandırması gerekir. Alıcı kullanıcı, çağrı sırasında yalnızca cevap verebilir.

Kısa bir ton duyulur.

Telefon Çağrılarını Özel Çağrı Olarak Yanıtlama

Telsizinizden Özel Çağrı olarak Telefon Çağrılarını yanıtlamak için bu prosedürü uygulayın.

Özel Çağrı olarak bir Telefon Çağrısı aldığınızda:

- Yeşil LED yanıp söner.
- Telsiziniz sessiz kipten çıkar ve hoparlörden gelen çağrı sesi duyulur.

1 Çağrıyı yanıtlamak için **PTT** düğmesine basın.

2 Dinlemek için **PTT** düğmesini bırakın.

- 3 Önceden belirlenen süre boyunca hiçbir ses faaliyeti olmazsa çağrı sona erer.



NOT:

Telsiziniz, grup çağrısını telefon çağrısında olduğu gibi sonlandıramaz. Çağrıyı, telefon kullanıcısının sonlandırması gerekir. Alıcı kullanıcı, çağrı sırasında yalnızca cevap verebilir.

Kısa bir ton duyulur.

Çağrı Önceliği

Çağrı Önceliği, telsizin sürmekte olan tüm ses yayını durdurarak öncelikli yayın başlatmasını sağlar.

Çağrı Önceliği özelliği sayesinde sistem, birleştirilmiş kanalların kullanılmadığı durumlarda sürmekte olan çağrıları keser ve önceliklendirir.

Acil Durum Çağrıları veya Herkese Çağrılar gibi daha yüksek öncelikli çağrılar daha yüksek öncelikli çağrılarının sırasını almak için yayın yapan telsizde üstün durumdadır. Kullanılabilir başak Telsiz Frekansı (RD) kanalı yoksa Acil Durum Çağrısı, Herkese Çağrıdan da üstün durumdadır.

Ses Kesme

Ses Kesme özelliği kullanıcının sürmekte olan ses yayını kapatmasını sağlar.

Kesintiyi yapan telsiz Ses Kesme özelliği için yapılandırılmışsa ve yayını yapan telsiz Sesli Çağrısı Kesilebilir şeklinde yapılandırılmışsa bu özellik, ters kanal sinyali kullanarak telsize ait sürmekte olan ses yayını durdurur. Daha sonra kesintiyi yapan telsizin durdurulan çağrının katılımcılarına ses yayını yapmasına izin verilir.

Ses Kesme özelliği, bir arama sürmekteyken amaçlanan taraflara yeni bir yayının başarıyla iletilme ihtimalini önemli oranda artırır.

Ses Kesme özelliğine, yalnızca telsizde bu özelliğin ayarlanmış olması durumunda kullanıcı tarafından erişilebilir. Daha fazla bilgi için bayinizle ya da sistem yöneticinizle görüşün.

Ses Kesme Özelliğini Etkinleştirme

Telsizinizden Ses Kesme özelliğini başlatmak için bu prosedürü uygulayın.

Telsiziniz, bu özelliği kullanmanızı sağlayacak şekilde programlanmış olmalıdır. Daha fazla bilgi için bayinizle ya da sistem yöneticinizle görüşün.

- 1 Devam eden bir çağrı sırasında yayını kesmek için **PTT** düğmesine basın.
PTT düğmesi bırakılana kadar telsizden olumsuz bir gösterge tonu duyulur.

- 2 Onay için bekleyin.
İşlem başarılı olursa:
 - Bir olumlu gösterge tonu duyulur.
 İşlem başarısız olursa:
 - Bir olumsuz gösterge tonu duyulur.

- 3 Aşağıdakilerden birini yapın:
 - Konuşma İzni Tonunun bitmesini bekleyin ve mikrofon etkinse anlaşılır biçimde mikrofona doğru konuşun.
 - **PTT** Yan Tonunun bitmesini bekleyin ve mikrofon etkinse anlaşılır biçimde mikrofona doğru konuşun.

Gelişmiş Özellikler

Bu bölümde, telsizinizde bulunan özelliklerin nasıl çalıştığı açıklanmaktadır.

Bayiniz ya da sistem yöneticiniz, telsizinizi özel ihtiyaçlarınız doğrultusunda özelleştirmiş olabilir. Daha fazla bilgi için bayinizle ya da sistem yöneticinizle görüşün.

Çağrı Kuyruğu

Bir çağrı işlemek için kullanılacak kaynak olmadığında Çağrı Kuyruğu, çağrı talebinin sistem kuyruğunda sonraki kullanılabilir kaynağa atanmasını sağlar.

PTT düğmesine bastıktan sonra bir Çağrı Kuyruğu Tonu duyulur ve telsiz ekranında telsizin Çağrı Kuyruğu Durumuna girdiğini gösteren Çağrı Kuyruğu bilgisi görüntülenir. Çağrı Kuyruğu Tonu duyulduğunda **PTT** düğmesi bırakılabilir.

Çağrı bağlantısı başarılı olursa aşağıdaki durumlar meydana gelir:

- Yeşil LED yanıp söner.
- Etkinse Konuşma İzni Tonu duyulur.

- Telsiz kullanıcısının **PTT** düğmesine basarak ses yayını başlatması için en fazla 4 saniye süresi vardır.

Çağrı bağlantısı başarısız olursa aşağıdaki durumlar meydana gelir:

- Etkinse Reddetme Tonu duyulur.
- Çağrı sonlandırılır ve telsiz çağrı bağlantısından çıkar.

Öncelikli Çağrı

Öncelikli Çağrı, sistemin devam eden öncelikli olmayan bir çağrıyı durdurmasına ve tüm kanallar meşgul olduğunda istekte bulunan yüksek öncelikli çağrıyı başlatmasına izin verir.

Tüm kanallar yüksek öncelikli çağrılarla meşgul olduğunda sistem herhangi bir çağrıyı durdurmaz ve istekte bulunan yüksek öncelikli çağrıyı çağrı sırasına alır. Sistem istekte bulunan yüksek öncelikli çağrıyı çağrı sırasına alamazsa işlem başarısız olduğu bilgisini verir.

Öncelikli Çağrı için varsayılan ayarlar önceden yapılandırılmıştır. Normal ve yüksek öncelikli seviye arasında geçiş yapmak için programlanabilir düğmeye basın. Aşağıdaki özellikleri kullandığınızda çağrı öncelik seviyesi otomatik olarak önceden yapılandırılmış ayara döner.

- Tüm sesli çağrılar
- DMR III Yazılı Mesaj/Yazılı Mesaj
- İş Kartı
- Uzaktan izleme



NOT:

Telsizinizin nasıl programlandığını belirlemek için bayinize veya sistem yöneticinize başvurun.

Yüksek Öncelikli Çağrı türleri aşağıdaki gibidir:

Yüksek Öncelik

Telsizde Sonraki Çağrı: Yüksek Öncelikli bilgisi görüntülenir.

Telsiz ekranının üst kısmında **Yüksek Öncelikli Çağrı** simgesi görüntülenir.

Sesli Anons, Sonraki Çağrı: Yüksek Öncelikli uyarısını verir.

Normal Öncelik

Telsizde Sonraki Çağrı: Normal Öncelikli bilgisi görüntülenir.

Yüksek Öncelikli Çağrı simgesi kaybolur.

Sesli Anons, Sonraki Çağrı: Normal Öncelikli uyarısını verir.

Konuşma Grubu Tarama

Bu özellik, telsizinizin Alım Grubu Listesi tarafından tanımlanan gruplar için çağrılarını izlemesini ve bu çağrılara katılmasını sağlar.

Tarama etkinleştirildiğinde, durum çubuğunda tarama simgesi görünür ve LED sarı yanıp söner. Telsiziniz, Alım Grubu Listesindeki üyeler için sessiz kipten çıkar.

Tarama devre dışı bırakıldığında telsiziniz Herkese Çağrı ve seçili Konuşma Grubu dışında Alım Grubu Listesi üyelerinden yayın almaz.



NOT:

Konuşma Grubu Tarama özelliği, CPS kullanılarak yapılandırılabilir. Telsizinizin nasıl programlandığını belirlemek için sistem yöneticinize başvurun.

Konuşma Grubu Taramayı Açma veya Kapatma

Telsizinizde Konuşma Grubu Taramayı açmak veya kapatmak için bu prosedürü uygulayın.

Programlanmış **Tarama** düğmesine basın.

Tarama etkinse:

- Sarı LED yanıp söner.
- Bir olumlu gösterge tonu duyulur.

Tarama devre dışıysa:

- LED söner.
- Bir olumsuz gösterge tonu duyulur.

Alım Grubu Listesi

Alım Grubu Listesi, konuşma grubu tarama listesinin üyelerini oluşturmanızı ve atamanızı sağlayan bir özelliktir.

Bu liste, telsiziniz programlandığında oluşturulur ve hangi grupların taranacağını belirler. Telsiziniz bu listede maksimum 16 üyeyi destekleyebilir.



NOT:

Alım Grubu Listesi, sistem yöneticisi tarafından programlanır. Daha fazla bilgi için bayinizle ya da sistem yöneticinizle görüşün.

Öncelikli İzleme

Öncelikli İzleme özelliği, telsizin konuşma grubu çağrısındaiken bile daha yüksek öncelikli konuşma grubundan gelen yayınları otomatik olarak almasına olanak tanır.

Telsiz, daha yüksek öncelikli konuşma grubu çağrısı için düşük öncelikli konuşma grubu çağrısından ayrılır.



NOT:

Bu özelliğe yalnızca Konuşma Grubu Tarama özelliği etkinleştirildiğinde erişilebilir.

Öncelikli İzleme özelliği, yalnızca Alım Grubu Listesi üyeleri için geçerlidir. İki Öncelikli Konuşma Grubu vardır: 1. Öncelik (P1) ve 2. Öncelik (P2). P1, P2'ye göre daha yüksek önceliğe sahiptir. Capacity Max sisteminde telsiz, yayını aşağıdaki öncelik sırasına göre alır:

- 1 P1 Konuşma Grubu için Acil Durum Çağrısı
- 2 P2 Konuşma Grubu için Acil Durum Çağrısı
- 3 Alım Grubu Listesindeki öncelikli olmayan Konuşma Grupları için Acil Durum Çağrısı
- 4 Herkese Çağrı
- 5 P1 Konuşma Grubu Çağrısı
- 6 P2 Konuşma Grubu Çağrısı
- 7 Alım Grubu Listesindeki öncelikli olmayan Konuşma Grupları

**NOT:**

Bu özellik, sistem yöneticisi tarafından programlanır. Daha fazla bilgi için bayinizle ya da sistem yöneticinizle görüşün.

Konuşma Grubu Bağlantısı

Capacity Max sisteminde, telsiziniz bir sahada en fazla yedi konuşma grubu bulunacak şekilde yapılandırılabilir.

Alım Grubu Listesindeki 16 konuşma grubunun en fazla yedisi, konuşma grubu bağlantısı olarak atanabilir. Seçili konuşma grubu ve öncelikli konuşma grupları otomatik olarak bağlanır.

**NOT:**

Bu özellik, sistem yöneticisi tarafından programlanır. Daha fazla bilgi almak için bayinizle ya da sistem yöneticinizle görüşün.

Cevap

Cevap özelliği, tarama sırasında bir yayını yanıtlamanızı sağlar.

Telsiziniz seçilebilir grup tarama listesindeki bir çağrıyı tarıyorsa ve taranan çağrı sırasında **PTT** düğmesine basarsanız telsizinizin yapacağı işlem, telsiz programlama

sırasında Cevap özelliğinin etkinleştirilmiş ya da devre dışı bırakılmış olmasına bağlı olarak değişiklik gösterir. Daha fazla bilgi için bayinizle ya da sistem yöneticinizle görüşün.

Cevap Devre Dışı

Telsiz, taranan çağrıyı bırakır ve seçili olan geçerli kanal konumu kişi üzerinden yayın yapmayı dener. Seçili olan geçerli kişinin Çağrı Kalma Süresi bittikten sonra telsiz giriş kanalına geri döner ve Tarama Kalma Süresi Sayacını Başlatır. Tarama Kalma Süresi bittikten sonra telsiz grup taramasına kaldığı yerden devam eder.

Cevap Etkin

Taranan çağrının Grup Kalma Süresinde **PTT** düğmesine basıldığında telsiz, taranan gruba yayın göndermeyi dener.

**NOT:**

O sırada seçili olan bölgedeki bir kanal konumuna atanmamış bir gruba yapılan çağrıyı tarıyorsanız ve çağrı sonlanırsa doğru bölgeye geçmeniz ve sonra o gruba cevap vermek üzere grubun kanal konumunu seçmeniz gerekir.

Bluetooth

Bu özellik sayesinde telsizinizi Bluetooth bağlantısı aracılığıyla Bluetooth özellikli cihazlarla (aksesuar)

kullanabilirsiniz. Telsiziniz hem Motorola Solutions'ın hem de piyasada bulunan diğer ticari markaların (COTS) Bluetooth özellikli cihazlarını desteklemektedir.

Bluetooth 10 metrelik (32 ft) bir görüş alanı menzilinde çalışır. Telsiziniz ve Bluetooth özellikli cihazınız arasındaki bu mesafenin engelsiz olması gerekir. Motorola Solutions, yüksek güvenilirlik için telsiz ve aksesuarı ayırmamanızı önerir.

Kapsama alanı sınırlarına yakın olduğunuz durumlarda hem konuşma hem de ton kalitesi düşer, sesler "karışık" ve "bozuk" çıkar. Bu sorunu çözerken yeniden net ses alımı sağlamak için telsizinizle Bluetooth özellikli cihazınızı birbirlerine yaklaştırın (tanımlanmış 10 metrelik menzil içine alın). Telsizinizin Bluetooth işlevinin maksimum gücü, 10 metrelik menzil içerisinde 2,5 mW'dir (4 dBm).

Telsiziniz, birbirinden farklı türlerde Bluetooth özellikli cihazlarla aynı anda üç Bluetooth bağlantısı gerçekleştirilmesini destekler. Örneğin kulaklık, tarayıcı ve bir Yalnızca Bas Konuş Cihazı (POD). Aynı tip Bluetooth özellikli cihazlarla çoklu bağlantı desteklenmemektedir.

Bluetooth özellikli cihazınızın tüm özellikleri hakkında ayrıntılar için Bluetooth özellikli cihazınızın kullanım kılavuzuna bakın.

Telsiziniz, kapsama alanında bulunan en yüksek sinyal gücüne sahip veya önceki bir oturumda bağlanmış olduğu bir Bluetooth özellikli cihaza bağlanır. Bulma ve bağlanma işlemi sırasında Bluetooth özellikli cihazınızı kapatmayın ya da giriş ekranı düğmesine basmayın. Bu eylemler işlemi iptal eder.

Bluetooth Cihazlarına Bağlanma

Bluetooth cihazlarını bağlamak için bu prosedürü uygulayın.

Bluetooth özellikli cihazınızı açın ve eşleştirme modunda bırakın.

Programlanmış **Bluetooth Bağlantısı** düğmesine basın.

Eşleştirmenin tamamlanması için Bluetooth özellikli cihazınızda başka işlemler yapılması gerekebilir. Bluetooth özellikli cihazınızın kullanım kılavuzuna bakın.

- Bir ton duyulur.
- Sarı LED yanıp söner.

Onay için bekleyin.

İşlem başarılı olursa:

- Bir olumlu gösterge tonu duyulur.

İşlem başarısız olursa:

- Bir olumsuz gösterge tonu duyulur.

Bluetooth Cihazlarının Bağlantısını Kesme

Bluetooth cihazlarının bağlantısını kesmek için bu prosedürü uygulayın.

Programlanmış Bluetooth Bağlantısını Kes düğmesine basın.

Cihazın bağlantısı kesildiğinde olumlu bir gösterge tonu duyulur.

Ses Yönlendirmesini Dahili Telsiz Hoparlörü ve Bluetooth Cihazı Arasında Değiştirme

Ses yönlendirmesini telsizin dahili hoparlörü ve Bluetooth özellikli harici cihaz arasında değiştirmek için bu prosedürü uygulayın.

Programlanmış **Bluetooth Ses Anahtarı** düğmesine basın.

Ses çıkış yolu değiştirildiğinde bir ton duyulur.

Devamlı Bluetooth Bulunabilir Kipi

Kalıcı Bluetooth Keşfedilebilir Kipi satıcı veya sistem yöneticisi tarafından etkinleştirilmelidir.

Diğer Bluetooth özellikli cihazlar telsizinizi bulabilir ancak telsizinize bağlanamaz. Kalıcı Bluetooth Keşfedilebilir Kipi; özel cihazların, Bluetooth tabanlı konumlama sırasında telsizinizin konumunu kullanmasını sağlar.

Çoklu Saha Kontrolleri

Bu özellikler, geçerli telsiz kanalınız bir Capacity Max sistemi için yapılandırıldığında geçerlidir.

Manuel Saha Araması Başlatma

Alınan sinyal gücü düşükse daha iyi sinyale sahip başka bir saha bulmak üzere manuel saha araması başlatmak için bu prosedürü uygulayın.

Programlanmış **Manuel Saha Gezinme** düğmesine basın.

- Bir ton duyulur.
- Yeşil LED yanıp söner.

Telsiz yeni bir saha bulursa:

- Bir olumlu gösterge tonu duyulur.
- LED söner.

Telsiz yeni bir saha bulamazsa:

- Bir olumsuz gösterge tonu duyulur.
- LED söner.

Saha Kilidi Açık/Kapalı

Açıldığında, telsiz yalnızca geçerli sahayı arar. Telsiz, kapatıldığında geçerli sahaya birlikte diğer sahaları da arar.

Programlanmış **Saha Kilidi** düğmesine basın.

Saha Kilidi işlevi açıksa:

- Telsizin geçerli sahaya kilitlendiğini belirten bir olumlu gösterge tonu duyulur.

Saha Kilidi işlevi kapalıysa:

- Telsizin kilidinin açıldığını belirten bir olumsuz gösterge tonu duyulur.

Ana Kanal Hatırlatıcısı

Bu özellik, telsiz belirli bir süre ana kanala ayarlı olmadığında bir hatırlatıcı sağlar.

Bu özellik etkinleştirilmişse telsizin bir süreliğine ana kanala ayarlanmadığında düzenli aralıklarla şu durum oluşur:

- Ana Kanal Anımsatıcı tonu ve anonsu duyulur.

Ana Kanal Hatırlatıcısını Susturma

Ana Kanal Hatırlatıcısı duyulduğunda hatırlatıcının sesini geçici olarak kapatabilirsiniz.

Ana Kanal Hatırlatıcısı Sessize Al programlanabilir düğmesine basın.

Yeni Ana Kanal Ayarlama

Ana Kanal Anımsatıcı duyulduğunda yeni bir ana kanal ayarlayabilirsiniz.

Geçerli kanalı yeni Ana Kanal olarak ayarlamak için programlanabilir **Ana Kanalı Sıfırla** düğmesine basın.

Uzaktan İzleme

Bu özellik, abone adı veya kimliğiyle hedef telsizin mikrofonunu açmak için kullanılır. Bu özelliği hedef telsiz civarındaki her türlü işitilebilir faaliyeti uzaktan izlemek için kullanabilirsiniz.

Hem telsiziniz hem de hedef telsiz bu özelliği kullanmanızı sağlayacak şekilde programlanmış olmalıdır.

Başlatıldığında, hedef telsizdeki yeşil LED bir kez yanıp söner. Programlanan sürenin sonunda ya da hedef telsizde kullanıcı herhangi bir işlem yaptığında bu özellik otomatik olarak durur.

Uzaktan İzleme Başlatma

Telsizinizde Uzaktan İzleme özelliğini başlatmak için buradaki prosedürü uygulayın.

1 Programlanmış **Uzaktan İzleme** düğmesine basın.

2 Onay için bekleyin.

İşlem başarılı olursa:

- Bir olumlu gösterge tonu duyulur.

İşlem başarısız olursa:

- Bir olumsuz gösterge tonu duyulur.
-

Çağrı Göstergesi Ayarları

Bu özellik, telsiz kullanıcılarının çağrı veya yazılı mesaj zil tonlarını yapılandırmasını sağlar.

Bir Zil Uyarı Tipi seçme



NOT:

Programlanmış **Zil Uyarı Tipi** düğmesi, satıcınız veya sistem yöneticiniz tarafından atanır. Telsizinizin nasıl programlandığını belirlemek için bayinize veya sistem yöneticinize başvurun.

Telsiz çağrılarını, önceden belirlenmiş bir titreşim çağrısına programlayabilirsiniz.

Anlık bir zil tipi kullanılıyorsa telsiz bir defa titreşir. Tekrarlanan bir zil tipini seçerseniz telsiz tekrar tekrar titreşir. Zil ve Titreşime ayarlandığında, gelen telsiz işlemi varsa (örn. Çağrı Uyarısı veya Mesaj) telsiz belirli bir zil tonu çıkarır. Bu ton, olumlu bir gösterge veya cevapsız çağrı gibi duyulur.

Titreşim özelliğini destekleyen ve titreşim algılamalı bir kemer kancasına takılabilen pilli telsizlerde kullanılabilir Zil Uyarı Tipi seçenekleri Sessiz, Zil Sesi, Titreşim ile Zil Sesi ve Titreşim'dir.

Titreşim özelliğini desteklemeyen ve titreşim algılamalı bir kemer kancasına takılamayan pilli telsizlerde Zil Uyarı Tipi otomatik olarak Zil Sesi'ne ayarlanır. Programlanmış **Zil Uyarı Tipi** düğmesine basarsanız birden çok Zil Uyarı Tipi seçeneğinin devre dışı bırakıldığını belirten bozuk bir tuş tonu duyulur.

Aşağıdaki işlemi gerçekleştirerek bir Zil Uyarı Tipi seçebilirsiniz.

- Sesli Anons'u veya Konuşma Sentezleyici'yi ve telsiz davranışını aşağıdaki seçeneklere değiştirmek için programlanmış **Zil Uyarı Tipi** düğmesine basın.
 - Yalnızca Sessiz modda Sesli Anons veya Konuşma Sentezleyici **Zil Uyarı Tipi Sessiz** sesini çıkartır.
 - Yalnızca Zil Sesi modunda Sesli Anons veya Konuşma Sentezleyici **Zil Uyarı Tipi** sesini çıkartır ve telsiz bir zil tonu çalar.
 - Yalnızca Titreşim modunda Sesli Anons veya Konuşma Sentezleyici **Zil Uyarı Tipi** sesini çıkartır ve telsiz titreşir.
 - Zil Sesi ve Titreşim modunda Sesli Anons veya Konuşma Sentezleyici **Zil Uyarı Tipi** sesini çıkartır ve telsiz bir zil tonu çalarak titreşir.

Titreşim Tipini Yapılandırma



NOT:

Programlanmış **Titreşim Tipi** düğmesi, satıcınız veya sistem yöneticiniz tarafından atanır. Telsizinizin nasıl programlandığını belirlemek için bayinize veya sistem yöneticinize başvurun.

Titreşim Tipi, Titreşim Algılamalı Kemer Kancası titreşim özelliğini destekleyen bir bataryayla telsize takıldığında etkinleşir.

Aşağıdaki işlemi gerçekleştirerek titreşim tipini yapılandırabilirsiniz.

- Kısa, orta veya uzun seçeneğine değiştirmek için **Titreşim Tipi** düğmesine basın. Telsiz seçiminize göre titreşir. Sesli Anons veya Konuşma Sentezleyici **Titreşim Tipi** sesini çikartır.

Alarm Tonu Ses Seviyesini Yükseltme

Telsiz, bir telsiz çağrısı yanıtlanmadığında sürekli olarak uyarı verecek şekilde programlanabilir. Alarm tonu ses seviyesi zaman içinde otomatik olarak yükselir. Bu özelliğe Kademeli Uyarı denir.

Çağrı Uyarısı İşlemi

Çağrı Uyarısı mesaj gönderme sistemi sayesinde, belirli bir telsiz kullanıcısını müsait olduğunda sizi geri araması için uyarabilirsiniz.

Bu özelliğe programlanmış bir **Tek Tuşla Erişim** düğmesi kullanılarak erişilebilir.

Capacity Max'te Çağrı Uyarısı özelliği telsiz kullanıcısının veya dağıtıcısının, başka bir telsiz kullanıcısına uyarı göndermesini sağlar. Bu kullanıcı telsiz kullanıcısından çağrıyı başlatan telsiz kullanıcısına yanıt vermesini ister. Bu özellikte sesli iletişim yoktur.

Çağrı Uyarısı İşlemi, satıcı veya sistem yöneticisi tarafından kullanıcının bir Özel Çağrı yaparak doğrudan çağrıyı başlatan tarafa yanıt vermesi için **PTT** düğmesine basmasına izin verecek şekilde yapılandırılabilir.

Yayında Olmayan Çağrı Yapma (OACSU) özel çağrısı kullanıcının hemen yanıt vermesini sağlarken Tamamen Yayında Olmayan Çağrı Yapma (FOACSU) özel çağrısı, çağrı için kullanıcı onayı gerektirir. Bu nedenle, çağrı uyarısı özelliği için OACSU türü çağrılar önerilir. Bkz. [Özel Çağrı sayfa 42](#).

Çağrı Uyarıları Yapma

Telsizinizde Çağrı Uyarıları yapmak için bu prosedürü uygulayın.

- 1 Programlanmış **Tek Tuşla Erişim** düğmesine basın.
Yeşil LED yanar.
- 2 Onay için bekleyin.
Çağrı Uyarısı onayı alınırsa onay göstergesi olarak bir ses tonu duyulur.
Çağrı Uyarısı onayı alınmazsa olumsuz bir gösterge ses tonu işittir.

Çağrı Uyarılarına Yanıt Verme

Telsizinizde Çağrı Uyarılarını yanıtlamak için bu prosedürü uygulayın.

Çağrı Uyarısı aldığınızda:

- Tekrarlanan bir ton duyulur.

- Sarı LED yanıp söner.

Özel Çağrıyla yanıt vermek için bir Çağrı Uyarısı mesajı aldıktan sonraki 4 saniye içinde **PTT** düğmesine basın.

Sessize Alma Modu

Sessiz Kipi sayesinde kullanıcı, telsizin tüm sesli göstergelerinin sesini kapatabilir.

Sessiz Kipi özelliği başlatıldığında, Acil Durum işlemleri gibi yüksek öncelikli özellikler haricinde tüm sesli göstergelerin sesi kapatılır.

Sessiz Kipinden çıkıldığında telsiz, devam eden tonları ve ses yayınlarını oynatmaya devam eder.



NOT:

Bu özelliği satın alabilirsiniz. Daha fazla bilgi için bayinizle ya da sistem yöneticinizle görüşün.

Sessiz Kipini Açma

Sessiz Kipini açmak için bu prosedürü uygulayın.

Aşağıdakilerden birini yapın:

- Bu özelliğe programlanmış **Sessiz Kipi** düğmesini kullanarak erişin.
- Kısa bir süreliğine telsizin arka yüzünü çevirerek bu özelliğe erişin.

Telsiz modeline bağlı olarak, Arka Yüz özelliği telsiz menüsünden veya sistem yöneticiniz tarafından etkinleştirilebilir. Daha fazla bilgi için bayinizle ya da sistem yöneticinizle görüşün.



ÖNEMLİ:

Kullanıcılar tek seferde ya Yaralanma ya da Arka Yüz özelliğini etkinleştirebilir. İki özellik birden etkinleştirilemez.



NOT:

Arka Yüz özelliği yalnızca DP4401e için geçerlidir.

Sessiz Kipinden Çıkma

Sessiz Kipi Zamanlayıcısının süresi dolduktan sonra bu özellikten otomatik olarak çıkılabilir.

Sessiz kipinden manuel olarak çıkmak için aşağıdakilerden birini yapın:

- Programlanmış **Sessiz Kipi** düğmesine basın.
- Her girişte **PTT** düğmesine basın.
- Kısa bir süreliğine telsizin ön yüzünü çevirin.



NOT:

Arka Yüz özelliği yalnızca DP4401e için geçerlidir.

Sessiz kipi etkinleştirildiğinde şunlar meydana gelir:

- Olumlu Gösterge Tonu duyulur.
- Kırmızı LED ışığı yanıp sönmeye başlar ve Sessiz Kipinden çıkılana kadar yanıp sönmeye devam eder.
- Radyonun sesi kapatılır.
- Sessiz Kipi Zamanlayıcısı, ayarlanan süre dolana kadar geri saymaya başlar.

Sessiz kipi devre dışı bırakıldığında şunlar meydana gelir:

- Olumsuz Gösterge Tonu duyulur.
- Yanıp sönen kırmızı LED kapanır.
- Telsizin sessiz kipinden çıkar ve hoparlör durumu eskisine döner.
- Zamanlayıcının süresi dolmamışsa Sessiz kipi zamanlayıcısı durdurulur.



NOT:

Kullanıcı ses yayını yaptığında veya programlanmamış bir kanala geçtiğinde de Sessiz Kipinden çıkılır.

Acil Durum İşlemi

Acil Durum Alarmı, kritik durumları bildirmek için kullanılır. İstediğiniz zaman, geçerli kanalda faaliyet olduğunda bile bir Acil Durum başlatabilirsiniz.

Capacity Max'te alıcı telsiz tek seferde yalnızca bir tek Acil Durum Alarmını destekleyebilir. Başlatılması durumunda ikinci Acil Durum Alarmı, birinci alarmı geçersiz kılar.

Bir Acil Durum Alarmı alındığında, alıcı alarmı silmeyi veya Alarm Listesinden çıkmayı tercih edebilir ya da **PTT** düğmesine basarak ve acil olmayan ses yayını yaparak Acil Durum Alarmını yanıtlayabilir.

Bayiniz veya sistem yöneticiniz programlanmış **Acil Durum** düğmesi için uzun basma haricinde tüm düğmelere benzer şekilde düğmeye basma süresi ayarlayabilir:

Kısa Basma

0,05 ile 0,75 saniye arasındaki süre.

Uzun Basma

1,00 - 3,75 saniye arasındaki süre.

Acil Durum düğmesine Acil Durum Açık/Kapalı özelliği atanmıştır. Bayinizden **Acil Durum** düğmesine atanan işlemi öğrenin.



NOT:

Acil Durum düğmesine kısa basma Acil Durum kipini açacak şekilde ayarlandıysa **Acil Durum** düğmesine uzun basma için Acil Durumdan çıkma işlemi atanmıştır.

Acil Durum düğmesine uzun basma Acil Durum kipini açacak şekilde ayarlandıysa **Acil Durum** düğmesine kısa basma için Acil Durumdan çıkma işlemi atanmıştır.

Telsiziniz üç Acil Durum Alarmını destekler:

- Acil Durum Alarmı
- Çağrılı Acil Durum Alarmı
- Ses Takipli Acil Durum Alarmı

Ayrıca, her bir alarmın aşağıda belirtilen türleri bulunur:

Normal

Telsiz, bir alarm sinyali gönderir ve sesli ve/veya görsel gösterge verir.

Sessiz

Telsiz, bir alarm sinyali gönderir ancak sesli veya görsel gösterge vermez. Telsiz, programlanmış *hot mic* yayını

süresi doluncaya ve/veya **PTT** düğmesine basılıncaya kadar hoparlör üzerinden hiç ses duyulmadan çağrılar alır.

Sesli Sessiz

Telsiz herhangi bir sesli veya görsel gösterge olmadan bir alarm sinyali gönderir ancak gelen çağrılar hoparlörden duyulmasını sağlar. *Hot mic* etkinse programlanmış *hot mic* yayın süresi dolduktan sonra gelen çağrıların sesi hoparlörden duyulur. Göstergeler ancak **PTT** düğmesine basıldıktan sonra görünür.



NOT:

Programlanmış **Acil Durum** düğmesine Acil Durum Alarmlarının yalnızca biri atanabilir.

Acil Durum Alarmları Gönderme

Bu özellik, bir grup telsiz üzerinde uyarı göstergesi başlatan sessiz bir sinyal olan Acil Durum Alarmı göndermenizi sağlar. Telsizinizden Acil Durum Alarmları göndermek için bu prosedürü uygulayın.

Telsiziniz Sessiz kipe ayarlandığında Acil Durum kipindeyken herhangi bir sesli veya görsel uyarı görüntülemez.

- 1 Programlanmış **Acil Durum Açık** düğmesine basın. Yeşil LED yanar.



NOT:

Programlanmışsa Acil Durum Arama Tonu duyulur. Bu ton, telsiz ses ilettiğinde veya aldığıda sessize alınır ve telsiz Acil Durum kipinden çıktığında durdurulur. Acil Durum Arama tonu, satıcı veya sistem yöneticisi tarafından programlanabilir.

- 2 Onay için bekleyin.

İşlem başarılı olursa:

- Acil Durum tonu duyulur.
- Yeşil LED yanıp söner.

Tüm yeniden denemelere rağmen başarısız olunduyorsa:

- Düşük perdeli bir ton duyulur.

Telsiz Acil Durum Alarm kipinden çıkar.



NOT:

Acil durum işlemi, yalnızca Acil Durum Alarmı için yapılandırıldığında yalnızca Acil Durum Alarmının iletilmesinden oluşur. Sistemden onay alındığında veya kanal erişim denemeleri sona erdiğinde acil durum sona erer.

Yalnızca Acil Durum Alarmı çalışması sırasında hiçbir sesli çağrı Acil Durum Alarmının gönderilmesiyle ilişkilendirilmez.

Çağrı ile Acil Durum Alarmları Gönderme

Bu özellik, bir grup telsize veya dağıtıcıya Çağrıyla Acil Durum Alarmı göndermenizi sağlar. Grup içerisindeki bir altyapıdan onay alındıktan sonra telsiz grubu programlanmış Acil Durum kanalı üzerinden iletişime geçebilir.

Alarm işleminden sonra bir acil durum çağrısı yapmak için telsizin Acil Durum Alarmı için yapılandırılması gerekir.

- 1 Programlanmış **Acil Durum Açık** düğmesine basın. Yeşil LED yanar.



NOT:

Programlanmışsa Acil Durum Arama Tonu duyulur. Bu ton, telsiz ses ilettiğinde veya aldığı sessize alınır ve telsiz Acil Durum kipinden çıktığında durdurulur.

Acil Durum Alarmı onayı başarıyla alınırsa:

- Acil Durum tonu duyulur.
- Yeşil LED yanıp söner.

Acil Durum Alarmı onayı başarıyla alınmazsa:

- Tüm denemeler sona erer.
- Düşük perdeli bir ton duyulur.
- Telsiz Acil Durum Alarm kipinden çıkar.

- 2 Ses yayını başlatmak için **PTT** düğmesine basın. Yeşil LED yanar.

- 3 Aşağıdakilerden birini yapın:

- Konuşma İzni Tonunun bitmesini bekleyin ve mikrofon etkinse anlaşılır biçimde mikrofonu doğru konuşun.
- **PTT** Yan Tonunun bitmesini bekleyin ve mikrofon etkinse anlaşılır biçimde mikrofonu doğru konuşun.

4 Dinlemek için **PTT** düğmesini bırakın.

5 Kanal Boş Göstergesi özelliği etkinse yayını gönderen telsiz **PTT** düğmesini bıraktığı anda yanıtlanmanız için kanalın boş olduğunu gösteren kısa bir uyarı tonu duyarsınız. Çağırışı yanıtlamak için **PTT** düğmesine basın.

6 Acil Durum kipinden çıkmak için **Acil Durum Kapalı** düğmesine basın.



NOT:

Telsizinizin nasıl programlandığına bağlı olarak, Konuşma İzni tonunu duyabilir veya duymayabilirsiniz. Telsiz satıcınız veya sistem yöneticiniz telsizinizin Acil Durum için nasıl programlandığına dair size daha fazla bilgi verebilir.

Acil Durum Çağırışı başlatıcı, **İptal** düğmesine basarak sürmekte olan bir acil durum çağırışını sonlandırabilir. Telsiz boşta durumuna geri döner.

Ses Takipli Acil Durum Alarmları Gönderme

Bu özellik, bir grup telsize Ses Takipli Acil Durum Alarmı göndermenizi sağlar. Telsizinizin mikrofonu otomatik olarak etkin hale gelir. Böylece **PTT** düğmesine basmadan telsiz grubuyla iletişim kurabilirsiniz. Mikrofonun bu etkin durumuna *hot mic* de denir.

Telsizinizin Acil Durum Devir Kipi etkinse *hot mic* tekrarlama ve alma süresi önceden programlanmış süre kadardır. Acil Durum Devir Modundayken gelen çağrılar hoparlörden duyulur.

Programlanmış alma süresi içinde **PTT** düğmesine basarsanız **PTT** düğmesini bırakmanız gerektiğini bildiren yasak ton sesi duyarsınız. Telsiz **PTT** düğmesine basıldığını yok sayar ve Acil Durum kipinde kalır.

Hot mic sırasında **PTT** düğmesine basarsanız ve *hot mic* süresi dolduktan sonra da basmaya devam ederseniz telsiz **PTT** düğmesi bırakılana kadar yayın yapmayı sürdürür.

Acil Durum Alarmı talebi başarısız olursa telsiz yeniden talep göndermeyi denemez ve doğrudan *hot mic* durumuna geçer.



NOT:

Bazı aksesuarlar *hot mic* durumunu desteklemeyebilir. Daha fazla bilgi için bayinizle ya da sistem yöneticinizle görüşün.

Telsizinizden ses takipli Acil Durum Alarmları göndermek için bu prosedürü uygulayın.

- 1 Programlanmış **Acil Durum Açık** düğmesine basın. Yeşil LED yanar.

- 2 Bir Acil Durum tonu duyulduğunda, anlaşılır biçimde mikrofona doğru konuşun.

Telsiz aşağıdaki durumlarda yayın yapmayı otomatik olarak durdurur:

- Acil Durum Devir Kipi etkinse *hot mic* ile çağrı alma süreleri arasındaki devir sonlandığında.
- Acil Durum Devir Kipi'nin etkin olmadığı durumlarda *hot mic* süresi dolduğunda.

Acil Durum Alarmları Alma

Alıcı telsiz tek seferde yalnızca bir tek Acil Durum Alarmını destekleyebilir. Başlatılması durumunda ikinci Acil Durum Alarmı, birinci alarmı geçersiz kılar. Telsizinizden Acil Durum Alarmları almak ve görüntülemek için bu prosedürü uygulayın.

Bir Acil Durum Alarmı aldığınızda:

- Bir ton duyulur.
- Kırmızı LED ışığı yanıp söner.



NOT:

Telsiziniz otomatik olarak Acil Durum Alarmı aldığını onaylar (etkinleştirilmişse).

Tonu sessize alabilirsiniz. Aşağıdakilerden birini yapın:

- Acil Durum Alarmını alan telsiz grubunu aramak için **PTT** düğmesine basın.
- Herhangi bir programlanabilir düğmeye basın.
- Acil Durum kipinden çıkın.

Durum Mesajı

Bu özellik, kullanıcının başka telsizlere durum mesajı göndermesini sağlar.

Hızlı Durum listesi, CPS-RM kullanılarak yapılandırılır ve maksimum 99 durum içerir.

Durum mesajlarının maksimum uzunluğu, 16 karakterdir.

Konuşma Sentezleyici özelliği etkinse telsizin alınan durum mesajlarını sesli olarak belirtmesini sağlar.



NOT:

Konuşma Sentezleyici, CPS kullanılarak yapılandırılır. Telsizinizin nasıl programlandığını belirlemek için bayinize veya sistem yöneticinize başvurun.

Durum Mesajları Gönderme

Durum mesajı göndermek için aşağıdaki prosedürü uygulayın.

Programlanmış **Tek Tuşla Erişim** düğmesine basın.

İşlem başarılı olursa:

- Bir olumlu gösterge tonu duyulur.
- LED söner.

İşlem başarısız olursa:

- Bir olumsuz gösterge tonu duyulur.
- LED söner.

Yazılı Mesaj

Telsiziniz, başka telsizlerden ya da yazılı mesaj uygulamalarından yazılı mesaj gibi veriler alabilmektedir.

İki tür yazılı mesaj vardır: Dijital Mobil Telsiz (DMR) Kısa Metin Mesajı ve metin mesajı. Bir DMR Kısa Yazılı Mesajının maksimum uzunluğu 23 karakterdir. Bir yazılı mesajın maksimum uzunluğu, konu satırı dahil 280 karakterdir. Konu satırı yalnızca e-posta uygulamalarından mesaj aldığınızda görüntülenir.



NOT:

Maksimum karakter uzunluğu yalnızca en güncel yazılım ve donanıma sahip modeller için geçerlidir. Daha eski yazılım ve donanıma sahip telsiz modelleri için yazılı mesajın maksimum uzunluğu 140 karakterdir. Daha fazla bilgi için bayinizle ya da sistem yöneticinizle görüşün.

Arapça için metin girişi yönü sağdan sola doğrudur.

Hızlı Yazılı Mesajlar

Telsiziniz satıcınız tarafından programlanan Hızlı Metin Mesajlarını desteklemektedir.

Hızlı Yazılı Mesajlar Gönderme

Telsizinizden önceden tanımlanmış bir ada Hızlı Metin Mesajları göndermek için bu prosedürü uygulayın.

1 Programlanmış **Tek Tuşla Erişim** düğmesine basın.

2 Onay için bekleyin.

İşlem başarılı olursa:

- Yeşil LED yanar.
- Bir olumlu gösterge tonu duyulur.

İşlem başarısız olursa:

- Bir olumsuz gösterge tonu duyulur.

Gizlilik

Bu özellik, yazılım tabanlı şifreleme çözümüyle bir kanaldaki yetkisiz kullanıcıların etkinlikleri dinlemelerini engeller. Bir yayının sinyal gönderme ve kullanıcı kimliği kısımları şifrelenemez.

Gizliliğin etkin olduğu yayınlar göndermek için telsizinizin kanaldaki gizliliği etkin hale getirilmiş olmalıdır; ancak yayın almak için bu işlem gerekli değildir. Telsiz, gizliliğin etkin olduğu kanaldayken açık veya şifrelenmemiş yayınları almaya devam eder.

Telsiziniz Gelişmiş Gizliliği destekler.

Gizliliğin etkinleştirildiği bir çağrıyı veya veri aktarımını çözmek için telsizinizin yayın yapan telsizle aynı Gizlilik için Anahtar Değerine ve Anahtar Kimliğine sahip olacak şekilde programlanması gerekir.

Telsiziniz farklı bir Anahtar Değeri ve Anahtar Kimliğine sahip şifreli bir çağrı aldığında Gelişmiş Gizlilik için hiçbir şey duymazsınız.

Gizliliğin etkin olduğu bir kanalda telsiziniz programlanma şekline göre açık veya şifrelenmemiş çağrılar alabilir. Ayrıca telsiziniz programlanma şekline göre uyarı tonu çalabilir veya çalmayabilir.

**NOT:**

Bu özellik aynı frekansta olan Halk Bandı Radyo kanallarında uygulanamaz.

Telsiz yayın gönderirken yeşil LED yanar ve gizliliğin etkin olduğu bir yayını almaya devam ediyorken hızla yanıp söner.

**NOT:**

Bazı telsiz modelleri bu Gizlilik özelliğini sunmayabilir veya farklı bir yapılandırmaya sahip olabilir. Daha fazla bilgi için bayinizle ya da sistem yöneticinizle görüşün.

Gizliliği Açma veya Kapatma

Telsizinizde gizliliği açmak veya kapatmak için buradaki prosedürü uygulayın.

Programlanmış **Gizlilik** düğmesine basın.

Yanıt Engelleme

Bu özellik, telsizinizin gelen yayınları yanıtlamasını engellemeye yardımcı olur.

**NOT:**

Bu özelliği satın alabilirsiniz. Telsizinizin nasıl programlandığını belirlemek için bayinize veya sistem yöneticinize başvurun.

Bu özellik etkinleştirildiğinde telsiziniz Telsiz Kontrol, Çağrı Uyarısı, Telsizi Devre Dışı Bırakma, Uzaktan İzleme, Otomatik Kayıt Hizmeti (ARS), Özel Mesajları Yanıtlama ve GNSS konum raporları gönderme gibi gelen yayınları yanıtlamak üzere giden yayın üretmez. Bu özellik etkinleştirildiğinde telsiziniz Onaylı Özel Çağrılar alamaz. Ancak telsiziniz yayını manuel olarak gönderebilir.

Yanıt Engelleme Özelliğini Açma veya Kapatma

Telsizinizde Yanıt Engelleme özelliğini etkinleştirmek veya devre dışı bırakmak için bu prosedürü uygulayın.

Programlanmış **Yanıt Engelleme** düğmesine basın.

İşlem başarılı olursa:

- Bir olumlu gösterge tonu duyulur.

İşlem başarısız olursa:

- Bir olumsuz gösterge tonu duyulur.

Duraklatma/Canlandırma

Bu özellik, sistemdeki herhangi bir telsizi etkinleştirmenize veya devre dışı bırakmanıza olanak tanır. Örneğin, bayi veya sistem yöneticisi yetkisiz kullanıcıların kullanmasını engellemek üzere çalınan bir telsizi devre dışı bırakmak isteyebilir. Daha sonra telsiz geri alındığında etkinleştirilebilir.

Telsiz; konsol veya başka bir telsizden gelen komut yoluyla devre dışı bırakılabilir (duraklatılabilir) veya etkinleştirilebilir (canlandırılabilir).

Telsiz devre dışı bırakıldığında, olumsuz gösterge tonu duyulur.

Bir telsiz şoka uğratıldığında Şok prosedürünü gerçekleştiren sistem üzerinde kullanıcı tarafından başlatılan hiçbir hizmeti talep edemez veya alamaz. Ancak telsiz başka bir sisteme geçiş yapabilir. Telsiz, GNSS konumu raporları göndermeye devam eder ve duraklatılmışken uzaktan izlenebilir.



NOT:

Bayi veya sistem yöneticisi, telsizi kalıcı olarak devre dışı bırakabilir. Daha fazla bilgi için bkz. [Telsiz Öldürme sayfa 72](#).

Telsiz Öldürme

Bu özellik, telsize yetkisiz erişimi kısıtlamak için alınan gelişmiş bir güvenlik önlemidir.

Telsiz Öldürme özelliğiyle telsiz kullanılamaz hale gelir. Örneğin, bayi veya sistem yöneticisi yetkisiz kullanımın önüne geçmek için çalınan veya kaybedilen bir telsizi öldürmek isteyebilir.



NOT:

Öldürülen bir telsiz yalnızca Motorola Solutions servis deposunda canlandırılabilir. Daha fazla bilgi için bayinizle ya da sistem yöneticinizle görüşün.

Yalnız Çalışan

Bu özellik, önceden belirlenen süre boyunca telsiz düğmesine basma ya da kanal seçim aktivasyonu gibi hiçbir kullanıcı etkinliğinin olmadığı durumlarda acil durum çağrısı yapar.

Programlanan süre boyunca hiçbir kullanıcı etkinliği olmamasının ardından, telsiz faaliyetsizlik süresi dolar dolmaz sesli bir göstergeyle sizi önceden uyarır.

Önceden belirlenen kalan süreden önce onay vermezseniz telsiz, bayinin veya sistem yöneticisinin programladığı şekilde bir acil durum koşulu başlatır.

Daha fazla bilgi için bkz. [Acil Durum İşlemi sayfa 64](#).



NOT:

Daha fazla bilgi için bayinizle ya da sistem yöneticinizle görüşün.

Şifre Kilidi Özellikleri

Bu özellik, telsiz açıldığında şifre sorarak cihaza erişimi kısıtlamanızı sağlar.

Telsizlere Şifre Kullanarak Erişme

Telsizinize bir şifre kullanarak erişmek için bu prosedürü uygulayın.

- 1 Dört basamaktan oluşan geçerli şifreyi girin.
 - **Kanal Seçim Topuzu**'nu kullanarak şifrenin birinci basamağını girin.

- Şifrenin kalan üç basamağını girmek için Yan Düğme 1, 2 veya 3'e basın.

- 2 Telsiziniz, dört haneli şifrenin son hanesi girildiğinde şifrenin geçerliliğini otomatik olarak kontrol eder.

İşlem başarılı olursa telsiz açılır.

İşlem başarısız olursa:

- Sürekli bir ton duyulur. Şu adımları tekrarlayın: Adım [adım 1](#).
- Üçüncü denemeden sonra, telsiziniz kilitli duruma geçer. Bir ton duyulur. Sarı LED ışığı iki kez yanıp söner. Telsiz, 15 dakikalığına kilitlenir.



NOT:

Telsiziniz kilitli durumda sadece **Açma/Kapatma/Ses Kontrol Topuzu** ile yapılan girişlere yanıt verir.

Kilitli Durumdaki Telsizlerin Kilidini Açma

Telsiziniz, kilitli durumdayken çağrı alamaz. Kilitli durumdaki telsizinizin kilidini açmak için bu prosedürü uygulayın.

Aşağıdakilerden birini yapın:

- Telsizin gücü açıksa 15 dakika bekleyin ve daha sonra [Telsizlere Şifre Kullanarak Erişme sayfa 73](#) bölümündeki adımları tekrarlayarak telsize erişin.
- Telsizin gücü kapalıysa gücü açın. Telsiziniz 15 dakikalık kilitle kalma süresini tekrar başlatır. Bir ton duyulur. Sarı LED ışığı iki kez yanıp söner. 15 dakika bekleyin ve daha sonra [Telsizlere Şifre Kullanarak Erişme sayfa 73](#) bölümündeki adımları tekrarlayarak telsize erişin.

Kablosuz Programlama

Bayiniz telsizinizi Kablosuz Programlama (OTAP) kullanarak fiziksel bağlantı olmadan uzaktan güncelleyebilir. Ayrıca, bazı ayarlar OTAP kullanılarak yapılandırılabilir.

Telsizinize OTAP işlemi uygulandığında yeşil LED yanıp söner.

Telsiziniz yüksek hacimde veri aldığı anda:

- Kanal meşgul hale gelir.
- **PTT** düğmesine bastığınızda olumsuz bir ton duyulur.



NOT:

Programlama tamamlandığında, bir ton sesi duyulur ve telsiz yeniden başlatılır (kapanır ve yeniden açılır).

Wi-Fi Kullanımı

Bu özellik, bir Wi-Fi ağını ayarlamanızı ve bu ağa bağlanmanızı sağlar. Wi-Fi; telsiz ürün yazılımı, codeplug ve dil paketleri ile sesli anons gibi kaynak güncellemelerini destekler.



NOT:

Bu özellik yalnızca DP4401e için geçerlidir.

Wi-Fi®, Wi-Fi Alliance®'ın tescilli ticari markasıdır.

Telsiziniz, WEP/WPA/WPA2 Kişisel ve WPA/WPA2 Kurumsal Wi-Fi ağlarını destekler.

WEP/WPA/WPA2 Kişisel Wi-Fi ağı

Kimlik doğrulamasına bağlı olarak önceden paylaşılan anahtar (şifre) kullanır.

Menü veya CPS/RM kullanılarak önceden paylaşılan anahtar girilebilir.

WPA/WPA2 Kurumsal Wi-Fi ağı

Sertifika temelli kimlik doğrulamayı kullanır.

Telsizinizin sertifika ile önceden yapılandırılması gerekir.



NOT:

Bayiniz veya sistem yöneticinizle WPA/WPA2 Kurumsal Wi-Fi ağına bağlanıp bağlanamayacağınızı kontrol edin.

Wi-Fi Özelliğini Açma veya Kapatma

Programlanmış **Wi-Fi Açık veya Kapalı** düğmesi, satıcınız veya sistem yöneticiniz tarafından atanır. Telsizinizin nasıl programlandığını belirlemek için bayinize veya sistem yöneticinize başvurun.

Programlanmış **Wi-Fi Açık veya Kapalı** düğmesi için Sesli Anonslar, kullanıcı gereksinimlerine göre CPS üzerinden özelleştirilebilir. Daha fazla bilgi için bayinizle ya da sistem yöneticinizle görüşün.

Wi-Fi özelliğini, aşağıdaki işlemi gerçekleştirerek açabilir veya kapatabilirsiniz.

- Programlanmış **Wi-Fi Açık veya Kapalı** düğmesine basın. Sesli Anons, Wi-Fi Açma veya Wi-Fi Kapatma tonunu çalar.

Ağ Erişim Noktasına Bağlanma

Wi-Fi özelliğini açtığınızda telsiz, ağ erişim noktalarını tarar ve bunlardan birine bağlanır.



NOT:

Programlanmış **Wi-Fi Durumu Sorgusu** düğmesi, satıcınız veya sistem yöneticiniz tarafından atanır. Programlanmış **Wi-Fi Durumu Sorgusu** düğmesi için Sesli Anonslar, kullanıcı gereksinimlerine göre CPS kullanılarak özelleştirilebilir. Telsizinizin nasıl programlandığını belirlemek için bayinize veya sistem yöneticinize başvurun.

WPA Kurumsal Wi-Fi ağ erişim noktaları önceden yapılandırılmıştır. Telsizinizin nasıl programlandığını belirlemek için bayinize veya sistem yöneticinize başvurun.

Sesli Anons kullanarak bağlantı durumu için programlanan **Wi-Fi Durumu Sorgusu** düğmesine basın.

Sesli Anons; Wi-Fi Kapalıyken, Wi-Fi Açık fakat Bağlantı Yokken veya Wi-Fi Açık ve Bağlıyken sesli uyarı verir.

Wi-Fi Bağlantı Durumunu Kontrol Etme

Wi-Fi Bağlantı durumunu kontrol etmek için bu prosedürü uygulayın.

Sesli Anons üzerinden bağlantı durumu için programlanan **Wi-Fi Durumu Sorgusu** düğmesine basın. Sesli Anons; Wi-Fi Kapalı, Wi-Fi Açık fakat Bağlantı Yok veya Wi-Fi Açık ve Bağlı uyarılarını verir.

- Wi-Fi kapatıldığında, ekranda **WiFi Kapalı** mesajı görüntülenir.
- Telsiz bir ağa bağlandığında, ekranda **WiFi Açık, Bağlandı** mesajı görüntülenir.
- Wi-Fi açık olduğunda ancak telsiz herhangi bir ağa bağlanmadığında, ekranda **WiFi Açık, Bağlı Kaldı** mesajı görüntülenir.

Wi-Fi durumu sorgu sonuçları için Sesli Anonslar, kullanıcı gereksinimlerine göre CPS üzerinden özelleştirilebilir. Daha fazla bilgi için bayinizle ya da sistem yöneticinizle görüşün.



NOT:

Programlanmış **Wi-Fi Durumu Sorgusu** düğmesi, satıcınız veya sistem yöneticiniz tarafından atanır. Telsizinizin nasıl programlandığını belirlemek için bayinize veya sistem yöneticinize başvurun.

Uygulamalar

Bu bölümde, telsizinizde bulunan uygulama işlevlerinin nasıl çalıştığı açıklanmaktadır.

Batarya Gücünü Kontrol Etme

Telsizinizin batarya düzeyini kontrol etmek için bu prosedürü uygulayın.

Programlanmış **Batarya Gücü** düğmesine basın.

Aşağıdakilerden birisi gerçekleşir:

- LED, yeterli düzeyde batarya kapasitesini belirtmek için sabit olarak sarı renkte yanar.
- LED, tam dolu batarya kapasitesini belirtmek için sabit olarak yeşil renkte yanar.

- LED kırmızı yanıp sönererek düşük batarya kapasitesini gösterir.

Konuşma Sentezleyici

Konuşma Sentezleyici özelliği yalnızca satıcınız veya sistem yöneticiniz tarafından etkinleştirilebilir. Konuşma Sentezleyici etkinse Sesli Anons özelliği otomatik olarak devre dışı bırakılır. Sesli Anons etkinse Konuşma Sentezleyici özelliği otomatik olarak devre dışı bırakılır.

Bu sesli gösterge, müşterinin kendi ihtiyaçlarına göre isteğe uyarlanabilir.

Konuşma Sentezleyiciyi Ayarlama

Konuşma Sentezleyici özelliğini ayarlamak için bu prosedürü uygulayın.

Alınan metin mesajını dinlemek için programlanmış **Konuşma Sentezleyici** düğmesine basın.

Akustik Geri Besleme Supresörü Özelliğini Açma ve Kapatma

Bu özellik, gelen çağrılardaki akustik geri beslemeyi en aza indirmenizi sağlar.

Programlanan **Akustik Geri Besleme Supresörü** düğmesine basın.

Akustik Geri Besleme Supresörünün etkinleştirildiğini belirten olumlu bir gösterge tonu duyulur.

Telsizin Akustik Geri Besleme Supresörünü etkinleştiremediğini belirten olumsuz bir gösterge tonu duyulur.

Küresel Navigasyon Uydu Sistemini Açma veya Kapatma

Küresel Navigasyon Uydu Sistemi (GNSS), telsizin yerini tam olarak tespit eden bir uydu navigasyon sistemidir. GNSS, Küresel Konumlandırma Sistemi (GPS) ve Küresel Navigasyon Uydu Sistemi (GLONASS) içerir.



NOT:

Belirli telsiz modellerinde GPS ve GLONASS bulunabilir. GNSS kümelenmesi, CPS kullanılarak yapılandırılır. Telsizinizin nasıl programlandığını belirlemek için bayinize veya sistem yöneticinize başvurun.

Telsizinizde GNSS'yi açmak veya kapatmak için aşağıdaki adımı uygulayın.

- Programlanmış **GNSS** düğmesine basın.

Telsiz Tonlarını/Uyarılarını Açma veya Kapatma

Gerekirse tüm telsiz tonlarını ve uyarılarını etkinleştirebilir ve gelen Acil Durum uyarı tonu haricinde hepsini devre dışı bırakabilirsiniz. Telsizinizde tonları ve uyarıları açmak veya kapatmak için bu prosedürü uygulayın.

Programlanmış **Tüm Tonlar/Uyarılar** düğmesine basın.

İşlem başarılı olursa:

- Olumlu Gösterge Tonu duyulur.
- Tüm ton ve uyarılar açılır.

İşlem başarısız olursa:

- Olumsuz Gösterge Tonu duyulur.
- Tüm ton ve uyarılar kapatılır.

Güç Seviyeleri

Güç ayarını her kanal için ayrı ayrı yüksek ya da düşük olarak özelleştirebilirsiniz.

Yüksek

Bu ayar, bulunduğunuz yerden uzak bir mesafede bulunan telsizlerle haberleşmenizi sağlar.

Düşük

Bu ayar, daha yakındaki telsizlerle haberleşmenizi sağlar.

Güç Seviyelerini Ayarlama

Telsizinizde güç seviyelerini ayarlamak için buradaki prosedürü uygulayın.

Programlanmış **Güç Seviyesi** düğmesine basın.

İşlem başarılı olursa:

- Olumlu Gösterge Tonu duyulur.
- Telsiz, düşük güçte yayın yapar.

İşlem başarısız olursa:

- Olumsuz Gösterge Tonu duyulur.
- Telsiz, yüksek güçte yayın yapar.

Opsiyon Kartını Açma veya Kapatma

Her kanalın opsiyon kartı özellikleri vardır ve bunlar programlanabilir düğmelere atanabilir. Telsizinizde opsiyon kartını açmak veya kapatmak için buradaki prosedürü uygulayın.

Programlanmış **Opsiyon Kartı** düğmesine basın.

Sesli Anonsu Açma veya Kapatma

Bu özellik, telsizin kullanıcının yeni atadığı geçerli bölge ya da kanalı veya kullanıcının az önce bastığı programlanabilir düğmeyi sesli bir şekilde bildirmesini sağlar.

Bu sesli gösterge, müşterinin kendi ihtiyaçlarına göre özelleştirilebilir. Telsizinizde Sesli Anons özelliğini açmak veya kapatmak için bu prosedürü uygulayın.

Programlanmış **Sesli Anons** düğmesine basın

İşlem başarılı olursa:

- Olumlu Gösterge Tonu duyulur.
- Tüm ton ve uyarılar açılır.

İşlem başarısız olursa:

- Olumsuz Gösterge Tonu duyulur.
 - Tüm ton ve uyarılar kapatılır.
-

Ses Yönlendirmesini Dahili Telsiz Hoparlörü ve Kablolu Aksesuar Arasında Değişirme

Ses yönlendirmesini telsizin dahili hoparlörü ve kablolu aksesuar arasında değiştirmek için bu prosedürü uygulayın.

Ses yönlendirmesini dahili hoparlör ve kablolu aksesuar hoparlörü arasında şu koşullar sağlanmışsa değiştirebilirsiniz:

- Kablolu aksesuar hoparlörü takılıysa.
- Ses harici bir Bluetooth özellikli aksesuara yönlendirilmemişse.

Programlanmış **Ses Değiştirme** düğmesine basın.

Ses çıkış yolu değiştirildiğinde bir ton duyulur.

Telsizi kapatmak ya da aksesuarı cihazdan çıkarmak ses yönlendirmesini dahili telsiz hoparlörüne sıfırlar.

Akıllı Sesi Açma veya Kapatma

Telsiziniz, sabit ve sabit olmayan gürültü kaynaklarının bulunduğu ortamlarda mevcut arka plan gürültüsünü filtrelemek için ses ayarını otomatik olarak yapar. Bu, yalnız alıcıya özgü bir özelliktir ve yayın sesini etkilemez. Telsizinizde Akıllı Ses özelliğini açmak veya kapatmak için bu prosedürü uygulayın.

Programlanmış **Akıllı Ses** düğmesine basın.



NOT:

Bu özellik, Bluetooth oturumunda uygulanamaz.

Titrek Sesi İyileştirmeyi Açma veya Kapatma

Çok fazla alveolar titrek ses (ör. alveolar "R") içeren sözcüğe sahip bir dilde konuşuyorsanız bu özelliği etkinleştirebilirsiniz. Telsizinizde Titrek Sesi İyileştirme özelliğini açmak veya kapatmak için bu prosedürü uygulayın.

Özelliği açmak veya kapatmak için programlanmış **Titrek Ses İyileştirme** düğmesine basın.

İşlem başarılı olursa:

- Olumlu Gösterge Tonu duyulur.
- Tüm ton ve uyarılar açılır.

İşlem başarısız olursa:

- Olumsuz Gösterge Tonu duyulur.
- Tüm ton ve uyarılar kapatılır.

Connect Plus Kullanımı

Connect Plus, DMR teknolojisini temel alan bir tam birleştirme çözümdür. Connect Plus, kanal talepleri ve atamaları için özel bir kontrol kanalı kullanır. Bu sistemde telsiz kullanıcılarına açık olan özellikler bu bölümde yer alır.

Connect Plus Kipinde Ek Telsiz Kontrolleri

Bu bölümde programlanabilir düğmeler ve atanabilir telsiz işlevleri gibi önceden programlanmış yöntemlerle telsiz kullanıcısının kullanabileceği ek telsiz kontrolleri açıklanmaktadır.

Bas Konuş (PTT) Düğmesi

Telsizin yan kısmındaki **PTT** düğmesi iki temel amaca hizmet eder:

- **PTT** düğmesi, çağrı yapılırken telsizin çağrıdaki diğer telsizlere yayın göndermesini sağlar.

Konuşmak için **PTT** düğmesini basılı tutun. Dinlemek için **PTT** düğmesini bırakın.

PTT düğmesine basıldığında mikrofon etkin hale gelir.

- **PTT** düğmesi, çağrı yapılmadığında yeni bir çağrı yapmak için kullanılır (bkz. [Telsiz Çağrısı Yapma sayfa 90](#)).

Konuşma İzni Tonu etkinse konuşmadan önce kısa uyarı tonunun bitmesini bekleyin.

Programlanabilir Düğmeler

Satıcınız programlanabilir düğmeleri, düğmelere basma süresine bağlı olarak telsiz işlevlerine atanmış kısayollar olarak programlayabilir:

Kısa basma

Basma ve hızlıca bırakma.

Uzun basma

Basma ve programlanan süre kadar basılı tutma.



NOT:

Düğmeleri basılı tutma için programlanan süreler, atanabilir tüm telsiz/uygulama işlevleri veya ayarları için geçerlidir. *Acil durum* düğmesinin programlanmış süresi hakkında daha fazla bilgi için bkz. [Acil Durum İşlemi sayfa 103](#).

Atanabilir Telsiz İşlevleri

İşaret Açık/Kapalı

İşaret özelliğini açar veya kapatır. Connect Plus Man Down özelliğinin satın alınmasını gerektirir.

İşaret Sıfırlama

İşaret tonunu sıfırlar (iptal eder); ancak İşaret özelliğini kapatmaz. Connect Plus Man Down özelliğinin satın alınmasını gerektirir.

Bluetooth® Ses Anahtarı

Ses çıkış yolunu dahili telsiz hoparlörü ya da harici Bluetooth özellikli bir aksesuar olacak şekilde değiştirir.

Bluetooth Bağlantısı

Bluetooth bulma ve bağlantı kurma işlemi başlatır.

Bluetooth Bağlantısını Kesme

Telsiziniz ve Bluetooth özellikli cihazınız arasındaki mevcut tüm Bluetooth bağlantılarını keser.

Bluetooth Bulunabilir

Telsizinizin Bluetooth Bulunabilirlik Moduna geçmesine olanak sağlar.

Meşgul Kuyruğu İptali

Meşgul Kuyruğunda Acil Durum olmayan bir çağrı başlatıldığında meşgul kipinden çıkar. Acil durum çağrıları Meşgul Kuyruğuna kabul edildikten sonra iptal edilemez.

Kanal Anonsu

Geçerli kanal için bölge ve kanal anonsu sesli mesajlarını çalar.

Acil Durum Açma/Kapatma

Programlamaya bağlı olarak, acil durum başlatır veya iptal eder.

Akıllı Ses

Akıllı sesi açar veya kapatır.

Man Down Alarmları Açık/Kapalı

Yapılandırılmış tüm Man Down Alarmlarını açar veya kapatır. Connect Plus Man Down özelliğinin satın alınmasını gerektirir.

Man Down Alarmlarını Sıfırla

Man Down özelliği Uyarı Tonu çalınırken basılırsa ton iptal edilir ve özellik zamanlayıcıları sıfırlanır; ancak Man Down Alarmlarını kapatmaz. Man Down özelliğinin satın alınmasını gerektirir.

Mikrofon AGC Açık/Kapalı

Dahili mikrofonun otomatik kazanç kontrolünü (OKK) açar ya da kapatır.

Tek Tuşla Erişim

Doğrudan önceden tanımlanmış bir Özel Çağrı, Çağrı Uyarısı, Hızlı Metin mesajı veya Ev Dönüştürme başlatır.

Telefondan Çıkış 

Telefon Çağrısını sonlandırır.

Gizlilik

Gizlilik özelliğini açar veya kapatır.

Ana Kanalı Sıfırlama

Yeni bir ana kanal ayarlar.

Zil Uyarı Türü

Zil Uyarı Tipi Ayarına doğrudan erişim sağlar.

Dolaşım İsteği

Farklı bir saha için arama yapmak ister.

Tarama

Taramayı açar veya kapatır.

Ana Kanal Hatırlatıcıyı Sessize Alma

Ana Kanal Hatırlatıcıyı sessize al.

Saha Kilidi Açık/Kapalı

Açıldığında, telsiz yalnızca geçerli sahayı arar. Telsiz, kapatıldığında geçerli sahayla birlikte diğer sahaları da arar.

Titreşim Tipi

Titreşim tipini yapılandırır.

Sesli Anons Açık/Kapalı

Sesli Anonsu açar veya kapatır.

Wi-Fi

Wi-Fi özelliğini açar veya kapatır.

Bölge Değiştir

Telsiz kullanıcısının Bölge 1 ve Bölge 2 arasında geçiş yapmasını sağlar.

Atanabilir Ayarlar ya da Uygulama İşlevleri

AF Engelleyici

Akustik Geri Besleme Supresörü özelliğini açar veya kapatır.

Tüm Tonlar/Uyarılar

Tüm tonları ve uyarıları açar veya kapatır.

Pil Gücü

LED Göstergesiyle pil gücünü gösterir.

Global Navigasyon Uydu Sistemi (GNSS)

Uydu navigasyon sistemini açar veya kapatır.

Mikrofon Distorsiyonu

Mikrofon Dinamik Distorsiyon Kontrolü özelliğini açar veya kapatır.

Güç Seviyesi

Güç seviyesini yüksek ile düşük ayarları arasında değiştirir.

Atanmamış

Düğme işlevinin henüz atanmadığını gösterir.

Connect Plus Kipindeki Durum Göstergelerini Tanımlama

LED Göstergesi

LED göstergesi, telsizinizin çalışma durumunu gösterir.

Yanıp sönen kırmızı

Pil uyumsuzluğu oluşmuştur ya da telsiz, düşük pil durumunda yayın göndermektedir veya bir acil durum yayını almaktadır, açılış testi başarısız olmuştur veya telsiz Otomatik Menzilli Aktarıcı Sistemiyle yapılandırıldığında menzilin dışına çıkmıştır. Sessiz Kipi etkindir.

Hızlı yanıp sönen kırmızı	Telsiz kablosuz dosya aktarımı (Opsiyon Kartı ürün yazılımı dosyası, Ağ Frekansı dosyası veya Opsiyon Kartı Codeplug dosyası) alıyordur veya yeni bir Opsiyon Kartı ürün yazılımı dosyasına yükseltiyordur.
Yanıp sönen yeşil ve sarı	Telsiz bir Çağrı Uyarısı alıyordur, yazılı mesaj almıştır veya Tarama etkindir ve faaliyet alıyordur.
Devamlı sarı	Telsiz, Bluetooth Bulunabilir Modundadır. Aynı zamanda programlanabilir düğmeye basıldığında şarjının yeterli olduğunu gösterir.
İki kez yanıp sönen sarı	Telsiz etkin olarak yeni saha aramaktadır.
Yanıp sönen sarı	Telsiz bir Çağrı Uyarısı almaktadır veya Tarama etkindir ve boşta (telsiz herhangi bir faaliyette sessizde kalır).
Devamlı yeşil	Telsiz açılıyor ya da yayın yapıyordur. Ayrıca programlanmış Pil Gücü düğmesine basıldığında tam pil şarj durumunu gösterir.



Yanıp sönen yeşil	Telsiz çalışıyor, bir çağrı veya veri alıyordur.
İki kez yanıp sönen yeşil	Telsiz gizliliği etkinleştirilmiş bir çağrı alıyordur.

Gösterge Tonları

Aşağıda, telsiz hoparlörü aracılığıyla duyulan tonlar belirtilmektedir.





Yüksek perdeli ton Düşük perdeli ton

Gösterge tonları, bir görevi gerçekleştirmek üzere bir işlem yapıldıktan sonra, durumun sesli bildirimini sağlar.

	Olumlu Gösterge Tonu
	Olumsuz Gösterge Tonu

Uyarı Tonları

Uyarı tonları, telsizin durumu ya da telsizin alınan veriye yanıtı ile ilgili sesli göstergeler sağlar.

Sürekli Ton 	Monoton bir sestir. Durdurulana kadar sürekli ses verir.
Sürekli Ton 	Telsizde yapılan süre ayarına bağlı olarak sürekli ses verir. Ton kendi kendine başlar, durur ve tekrar eder.
Tekrarlanan Ton 	Kullanıcı tarafından durdurulana kadar kendi kendine tekrar eden tek bir tondur.
Anlık Ton 	Telsizde belirlenen kısa bir süre boyunca yalnız bir kez ses verir.

Connect Plus ve Connect Plus Olmayan Kipler Arasında Geçiş Yapma

Bu özellik satıcınız veya sistem yöneticiniz tarafından programlanmışsa Connect Plus olmayan bir kipe geçmek için başka bir bölgeye geçmeniz gerekir. Telsizinizin

Connect Plus olmayan bölgelere programlanıp programlanmadığını ve Connect Plus olmayan bölgelerde çalışırken hangi özelliklerin kullanılabilirliğini öğrenmek için satıcınıza veya sistem yöneticinize başvurun.

Connect Plus Kipinde Çağrı Yapma ve Alma

Bu bölümde genel telsiz kullanımı ve telsizinizde bulunan çağrı özellikleri açıklanmaktadır.

Saha Seçme

Bir saha belirli bir bölge için kapsama alanı sağlar. Bir Connect Plus sahasının bir saha denetleyicisi ve en çok 15 yineleyicisi vardır. Çok sahali bir ağda, geçerli sahanın sinyal seviyesi kabul edilemez bir seviyeye düşerse Connect Plus telsizi otomatik olarak yeni saha arar.

Gezinme İsteği

Gezinme İsteği, mevcut sahanın sinyali uygun olsa bile telsizin farklı bir saha aramasını ister.

Mevcut saha yoksa:

- telsiz saha listesinde arama yapmaya devam eder.

- Önceki saha halen kullanılabiliriyorsa telsiz bu sahaya döner.



NOT:

Bu özellik, satıcınız tarafından programlanır.

Programlanmış **Gezinme İsteği** düğmesine basın.

Telsizin yeni sahaya geçtiğini belirten bir ton duyulur.

Saha Kilidi Açık/Kapalı

Açıldığında, telsiz yalnızca geçerli sahayı arar. Telsiz, kapatıldığında geçerli sahaya birlikte diğer sahaları da arar.

Programlanmış **Saha Kilidi** düğmesine basın.

Saha Kilidi işlevi açıksa:

- Telsizin geçerli sahaya kilitletiğini belirten bir olumlu gösterge tonu duyulur.

Saha Kilidi işlevi kapalıysa:

- Telsizin kilidinin açıldığını belirten bir olumsuz gösterge tonu duyulur.

Bölge Seçme

Telsiz, en çok 16 Connect Plus Bölgesine programlanabilir ve her Connect Plus bölgesi Kanal Seçim Topuzu üzerinde en çok 16 atanabilen konum içerir.

Atanabilir her topuz konumu şu sesli çağrı türlerinden birisini başlatmak için kullanılabilir:

- Grup Çağrısı
- Çoklu Grup Çağrısı
- Sahadaki Herkese Çağrı
- Özel Çağrı

Aşağıdakileri yaparak Bölge özelliğine erişin:
Programlanmış **Bölge Değiştir** düğmesine basın.

Birden Fazla Ağ Kullanma

Telsiziniz birden fazla Connect Plus ağını kullanmak üzere programlanmışsa istenen ağa atanmış Connect Plus bölgesine geçerek farklı bir ağ seçebilirsiniz. Ağdan bölgeye yapılan bu atamalar, telsiz programlama aracılığıyla satıcınız tarafından yapılandırılır.

Çağrı Tipi Seçme

Kanal Seçim Düğmesini kullanın. Telsizinizin nasıl programlandığına bağlı olarak bu bir Grup Çağrısı, Çoklu Grup Çağrısı, Sahadaki Herkese Çağrı veya Özel Çağrı olabilir. Kanal Seçim Düğmesini (kendisine bir çağrı tipi atanmış olan) farklı bir konuma getirirseniz bu, telsizin Connect Plus sahasına yeniden kaydolmasına neden olur. Telsiz, yeni Kanal Seçim Düğmesi konumu çağrı tipi için programlanmış olan Kayıt Grubu Kimliği ile kaydolar.

Kendisine atanmış çağrı tipi olmayan bir konumu seçerseniz telsiziniz sürekli bir ses çıkarır. Programlanmamış bir kanal seçildiğinde telsiziniz çalışmaz, onun yerine programlanmış bir kanal seçmek için Kanal Seçim Düğmesini kullanın.

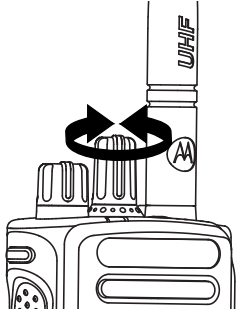

İstenen bölge görüntülediğinde (telsizinizde birden çok bölge varsa), programlanmış Kanal Seçim Düğmesini döndürerek çağrı tipini seçebilirsiniz.

Telsiz Çağrısı Alma ve Yanıtlama

Kanal, abone kimliği ya da grup kimliği ayarlandıktan sonra, grup kimliği almaya ve yanıtlamaya başlayabilirsiniz.

Telsiz yayın gönderirken LED devamlı yeşil yanar, yayın alırken ise yeşil yanıp söner.



NOT:

Telsiz yayın yaparken LED devamlı yeşil yanar, gizliliği etkinleştirilmiş bir çağrı alırken iki kez yeşil renkte yanıp söner . Gizliliğin etkin olduğu bir çağrıyı çözebilmesi için telsizinizde yayını gönderen telsizle (çağrıyı aldığınız telsiz) aynı Gizlilik Anahtarı VEYA Anahtar Değeri ve Anahtar Kimliği (satıcınız tarafından programlanır) bulunmalıdır.

Daha fazla bilgi için bkz. [Gizlilik sayfa 111](#).

Grup Çağrısı Alma ve Yanıtlama

Bir kullanıcı grubundan çağrı almak için telsiziniz o grubun parçası olarak yapılandırılmalıdır.

LED yeşil yanıp söner. Telsiziniz, sessiz kipinden çıkar ve hoparlöründen gelen çağrı sesi duyulur.

- 1 Telsizi dikey olarak ağızınızdan 2,5 - 5,0 cm (1-2 inç) uzakta tutun.

LED ışıkları sürekli yeşil renkte yanar.

- 2 Konuşma İzni Tonunun (etkinse) bitmesini bekleyin ve anlaşılır biçimde mikrofona doğru konuşun.

- 3 Dinlemek için **PTT** düğmesini bırakın.

Önceden belirlenen süre boyunca hiçbir ses faaliyeti olmazsa çağrı sona erer.

Önceden belirlenen süre boyunca hiçbir ses faaliyeti olmazsa çağrı sona erer.



NOT:

Grup Çağrısı yapma ile ilgili ayrıntılı bilgi için bkz. [Grup Çağrısı Yapma sayfa 91](#).

Kısa bir ton duyulur.

Özel Çağrı yapma ile ilgili ayrıntılı bilgi için bkz. [Özel Çağrı Yapma sayfa 91](#).

Özel Çağrı Alma ve Yanıtlama

Bağımsız bir telsizle başka bir bağımsız telsiz arasında yapılan çağrılara Özel Çağrı denir.

Özel Çağrı aldığınızda LED yeşil yanıp söner. Telsizin sessiz kipinden çıkar ve telsizin hoparlöründen gelen çağrı sesi duyulur.

- 1 Telsizi dikey olarak ağızınızdan 2,5 - 5,0 cm (1-2 inç) uzakta tutun.
- 2 Çağrıyı yanıtlamak için **PTT** düğmesine basın. LED ışıkları sürekli yeşil renkte yanar.
- 3 Konuşma İzni Tonunun (etkinse) bitmesini bekleyin ve anlaşılır biçimde mikrofona doğru konuşun.
- 4 Dinlemek için **PTT** düğmesini bırakın.

Sahadaki Herkese Çağrıyı Alma

Sahadaki Herkese Çağrı, tek bir telsizin sahadaki her telsize yaptığı çağrıdır. Tüm kullanıcıların duyması gereken önemli anonsların yapılması için kullanılır.

Sahadaki Herkese Çağrı aldığınızda bir ton duyulur ve LED yeşil yanıp söner.

Telsiziniz, sessiz kipinden çıkar ve hoparlöründen gelen çağrı sesi duyulur.

Sahadaki Herkese Çağrı sona ermeden önce, önceden belirlenen bir süre boyunca beklemez.

Sahadaki Herkese Çağrıya yanıt verilemez.



NOT:

Çağrı alınırken farklı bir kanala geçmeniz halinde telsiz Sahadaki Herkese Çağrıyı almayı durdurur. Sahadaki Herkese Çağrı sırasında, çağrı sona erene kadar hiçbir programlanmış düğme işlevini kullanamazsınız.

Gelen Özel Telefon Çağrısı Alma

Gelen Özel Telefon Çağrısı aldığınızda LED yeşil renkte yanıp söner. Telsiz sessiz kipinden çıkar ve gelen özel telefon çağrısı, telsiz hoparlöründen duyulur.

- 1 Yanıtlamak ve konuşmak için **PTT** düğmesini basılı tutun. Dinlemek için **PTT** düğmesini bırakın.
- 2 Önceden programlanmış **Telefon Çıkış** düğmesine basarak çağrıyı sonlandırın.
Kısa bir geri besleme tonu duyulur.

Gelen Konuşma Grubu Çağrısı Alma

Gelen Konuşma Grubu Çağrısı aldığınızda LED yeşil renkte yanıp söner. Telsiz sessiz kipinden çıkar ve gelen grup çağrısı, telsiz hoparlöründen duyulur.

Konuşmak için **PTT** düğmesine basın, dinlemek için düğmeyi bırakın.

Gelen Çoklu Grup Çağrısı

Gelen Çoklu Grup Çağrısı aldığınızda LED, yeşil renkte yanıp söner. Telsiz sessiz kipinden çıkar ve gelen çoklu grup çağrısı, telsiz hoparlöründen duyulur.

Telsiz Çağrısı Yapma

Kanalınızı seçtikten sonra, aşağıdakileri kullanarak abone adı ya da kimliğini veya grup adı ya da kimliğini seçebilirsiniz:

- Kanal Seçim Düğmesi.
- Programlanmış **Tek Tuşla Erişim** düğmesi – Tek Tuşla Erişim özelliği önceden tanımlı bir kimlikle kolaylıkla Özel Çağrı yapmanızı sağlar. Bu özellik, kısa veya uzun süre programlanabilir düğme basışlarına atanabilir. **Tek Tuşla Erişim** düğmesine yalnızca bir kimlik atayabilirsiniz. Telsizinizde birden fazla düğmeyi **Tek Tuşla Erişim** düğmesi olarak programlayabilirsiniz.

**NOT:**

Gizliliğin etkin olduğu bir yayın gönderebilmek için telsizinizin kanal üzerindeki Gizlilik özelliğinin etkin olması gerekir. Yalnızca telsizinizle aynı Anahtar Değerine ve Anahtar Kimliğine sahip hedef telsizler bu yayının şifresini çözebilir.

Daha fazla bilgi için bkz. [Gizlilik sayfa 111](#).

Çağrı Yapma

Bu özellik, telsiz kullanıcılarının farklı çağrı türlerini gerçekleştirmesini sağlar: Grup Çağrısı, Özel Çağrı, Sahadaki Herkese Çağrı, Çoklu Grup Çağrısı.

Grup Çağrısı Yapma

Bir kullanıcı grubuna çağrı göndermek için telsiziniz bu grubun bir parçası olarak yapılandırılmalıdır.

- 1 Aktif grup diğer adına ya da kimliğine sahip kanalı seçin. Bkz. [Çağrı Tipi Seçme sayfa 87](#).
- 2 Telsizi dikey olarak ağzınızdan 2,5 - 5,0 cm (1-2 inç) uzakta tutun.

- 3 Çağrı yapmak için **PTT** düğmesine basın. LED ışıkları aralıksız olarak yeşil renkte yanar.

- 4 Konuşma İzni Tonunun (etkinse) bitmesini bekleyin ve anlaşılır biçimde mikrofona doğru konuşun.

- 5 Dinlemek için **PTT** düğmesini bırakın.

Hedef telsiz yanıt verdiğinde LED yeşil yanıp söner.

Önceden belirlenen süre boyunca hiçbir ses faaliyeti olmazsa çağrı sona erer.

Özel Çağrı Yapma

Yetkili bir bağımsız telsiz tarafından başlatılan bir Özel Çağrıyı almak ve/veya bu çağrıya yanıt vermek için telsizinizin Özel Çağrı başlatacak şekilde programlanmış olması gerekir.

Bu özellik etkin değilse **Tek Tuşla Erişim** düğmesi Özel Çağrı yaptığınızda olumsuz bir gösterge tonu duyarsınız.

Bağımsız telsizle temas kurmak için Hızlı Yazılı Mesaj ya da Çağrı Uyarısı özelliklerini kullanın. Ayrıntılı bilgi için bkz. [Yazılı Mesaj sayfa 69](#) ya da [Çağrı Uyarısı İşlemi sayfa 100](#).

- 1 Aşağıdakilerden birini yapın:
 - Aktif abone diğer adına veya kimliğine sahip olan kanalı seçin. Bkz. [Çağrı Tipi Seçme sayfa 87](#).
 - Programlanmış **Tek Tuşla Erişim** düğmesine basın.

2 Telsizi dikey olarak ağızınızdan 2,5 - 5,0 cm (1-2 inç) uzakta tutun.

3 Çağrı yapmak için **PTT** düğmesine basın.
LED ışıkları aralıksız olarak yeşil yanar

4 Konuşma İzni Tonunun (etkinse) bitmesini bekleyin ve anlaşılır biçimde mikrofona doğru konuşun.

5 Dinlemek için **PTT** düğmesini bırakın.
Hedef telsiz yanıt verdiğinde LED yeşil yanıp söner.
Önceden belirlenen süre boyunca hiçbir ses faaliyeti olmazsa çağrı sona erer. Kısa bir ton duyulur.

Sahadaki Herkese Çağrı Yapma

Bu özellik, o sırada başka bir çağrıyla meşgul olmayan sahadaki tüm kullanıcılara yayın yapmanızı sağlar. Telsiziniz, bu özelliği kullanmanızı sağlayacak şekilde programlanmış olmalıdır.

Kanaldaki/sahadaki kullanıcılar Sahadaki Herkese Çağrıya yanıt veremezler.

1 Sahadaki Herkese Çağrı grup adı bulunan kanalı seçin. Bkz. [Çağrı Tipi Seçme sayfa 87](#).

2 Telsizi dikey olarak ağızınızdan 2,5 - 5,0 cm (1-2 inç) uzakta tutun.

3 Çağrı yapmak için **PTT** düğmesine basın.
LED ışıkları sürekli yeşil renkte yanar.

4 Konuşma İzni Tonunun (etkinse) bitmesini bekleyin ve anlaşılır biçimde mikrofona doğru konuşun.

Çoklu Grup Çağrısı Yapma

Bu özellik, birden çok gruptaki tüm kullanıcılara yayın yapmanızı sağlar. Telsiziniz, bu özelliği kullanmanızı sağlayacak şekilde programlanmış olmalıdır.



NOT:

Gruplardaki kullanıcılar Çoklu Grup Çağrısını yanıtlayamaz.

- 1 Çoklu grup adını veya kimliğini seçmek için Kanal Seçim Düğmesini döndürün.

- 2 Çağrı yapmak için **PTT** düğmesine basın.

LED ışıkları sürekli yeşil renkte yanar.

Konuşma İzni Tonunun (etkinse) bitmesini bekleyin ve anlaşılır biçimde mikrofona doğru konuşun.

Tek Tuşla Çağrı Düğmesiyle Özel Çağrı Yapma

Tek Tuşla Çağrı özelliği, önceden tanımlanmış bir Özel Çağrı adına veya kimliğine kolayca Özel Çağrı yapmanızı

sağlar. Bu özellik, kısa veya uzun süre programlanabilir düğme basışlarına atanabilir.

Tek Tuşla Çağrı düğmesine atanmış YALNIZCA bir adınız veya kimliğiniz olabilir. Telsizinizde birden fazla Tek Tuşla Çağrı düğmesi programlanabilir.

- 1 Programlanmış **Tek Tuşla Çağrı** düğmesine basarak önceden tanımlanmış bir Özel Çağrı adına veya kimliğine Özel Çağrı yapabilirsiniz.
- 2 Telsizi dikey olarak ağızınızdan 2,5 - 5,0 cm (1-2 inç) uzakta tutun.
- 3 Çağrı yapmak için **PTT** düğmesine basın. LED ışıkları sürekli yeşil renkte yanar.
- 4 Konuşma İzni Tonunun (etkinse) bitmesini bekleyin ve anlaşılır biçimde mikrofona doğru konuşun.
- 5 Dinlemek için **PTT** düğmesini bırakın. Hedef telsiz yanıt verdiğinde, LED yeşil renkte yanıp söner. Önceden belirlenen süre boyunca hiçbir ses faaliyeti olmazsa çağrı sona erer.

Connect Plus Kipindeki Gelişmiş Özellikler

Bu bölümde, telsizinizde bulunan özelliklerin nasıl çalıştığı açıklanmaktadır.

Ana Kanal Hatırlatıcısı

Bu özellik, telsiz belirli bir süre ana kanala ayarlı olmadığına bir hatırlatıcı sağlar.

Bu özellik CPS kullanılarak etkinleştirilirse Ana Kanal Hatırlatıcı tonu ve anons sesi, telsiz belirli bir süre ana kanala ayarlı olmadığına düzenli olarak duyulur.

Aşağıdaki işlemlerden birini gerçekleştirerek hatırlatıcıya yanıt verebilirsiniz:

- Ana kanal geri dönme.
- Programlanabilir düğmeyi kullanarak hatırlatıcıyı geçici olarak sessize alma.
- Programlanabilir düğmeyi kullanarak yeni bir ana kanal ayarlama.

Ana Kanal Hatırlatıcısını Susturma

Ana Kanal Hatırlatıcısı gerçekleştirildiğinde aşağıdaki işlemi yaparak hatırlatıcıyı geçici olarak susturabilirsiniz.

Ana Kanal Hatırlatıcıyı Sessize Al programlanabilir düğmesine basın.

Yeni Ana Kanal Ayarlama

Ana Kanal Hatırlatıcısı gerçekleştirildiğinde aşağıdaki işlemi gerçekleştirerek yeni bir ana kanal ayarlayabilirsiniz.

- **Ana Kanalı Sıfırla** programlanabilir düğmesine basın.

Otomatik Geri Dönüş

Otomatik Geri Dönüş, belirli türlerde Connect Plus sistem hataları olması durumunda, seçilen Grup Kişisi üzerinden acil durum olmayan çağrılar yapmaya ve almaya devam etmenizi sağlayan bir sistem özelliğidir.

Bu hatalardan birisi gerçekleştirildiğinde telsiziniz farklı bir Connect Plus sahasına gitmeyi dener. Bu arama işlemi, telsizinizde Otomatik Geri Dönüş etkinleştirilmişse telsizinizin çalıştığı bir Connect Plus sahası veya bir “Geri

"Dönüş Kanalı" bulunmasıyla sonuçlanabilir. Geri Dönüş Kanalı, normalde çalışan bir Connect Plus sahasının bir parçası olan, ancak o sırada kendi saha denetleyicisiyle veya Connect Plus ağıyla iletişim kuramayan bir yineleyicidir. Geri Dönüş kipinde, bu yineleyici tek dijital yineleyici işlevi görür. Otomatik Geri Dönüş Kipi yalnızca acil durum olmayan Grup Çağrılarını destekler. Geri Dönüş Kipinde başka hiçbir çağrı tipi desteklenmez.

Otomatik Geri Dönüş Kipi Göstergeleri

Telsiziniz Geri Dönüş kanalını kullanırken (yayın yaparken hariç) yaklaşık her 15 saniyede bir kesintili olarak "Geri Dönüş Tonu" duyulur. Telsiziniz yalnızca seçilen Grup Kişisinde (Grup Çağrısı, Çoklu Grup Çağrısı veya Sahadaki Herkese Çağrı) PTT'ye izin verir. Diğer tip çağrılar yapmanıza izin vermez.

Geri Dönüş Kipinde Çağrı Yapma/Alma



NOT:

Çağrılar yalnızca aynı Geri Dönüş kanalını izleyen ve aynı Gruba seçili telsizlerden duyulur. Çağrılar ağ üzerinden diğer sahalara veya diğer yineleyicilere iletilmez.

Acil Durum sesli çağrıları veya Acil Durum Uyarıları Geri Dönüş kipinde kullanılamaz. Geri Dönüş kipinde, acil durum düğmesine basarsanız telsiz geçersiz düğmeye basma sesi çıkarır.

Özel (telsizden telsize) çağrılar ve Telefon Çağrıları Geri Dönüş kipinde kullanılamaz. Özel bir kişiyi aramayı denerseniz bir reddetme tonu alırsınız. Bu noktada, istenen grup kişisini seçmeniz gerekir. Desteklenmeyen diğer çağrılar Uzaktan İzleme, Çağrı Uyarısı, Telsiz Kontrolü, Telsiz Etkin, Telsiz Devre Dışı, Yazılı Mesaj, Konum Güncellemeleri ve paket veri çağrılarıdır.

Gelişmiş Trafik Kanalı Erişimi (ETCA) Otomatik Geri Dönüş kipinde desteklenmemektedir. İki veya daha fazla telsiz kullanıcısı aynı anda (veya hemen hemen aynı anda) **PTT'**ye basarsa **PTT** bırakılana kadar iki telsizin de yayın yapması mümkündür. Bu durumda, iki yayın da alıcı telsizler tarafından anlaşılabilir.

Geri Dönüş kipinde çağrı yapmak normal çalışma şekline benzerdir. Kullanmak istediğiniz grup kişisini seçip (telsizin normal kanal seçim yöntemini kullanarak) ardından çağrıyla başlatmak için **PTT**'ye basmanız yeterlidir. Kanalin başka bir grup tarafından kullanılıyor olması mümkündür. Kanal kullanımdaysa bir meşgul sesi duyarsınız . Telsizinizin normal kanal seçme yöntemini kullanarak Grup, Çoklu Grup veya Sahadaki Herkese Çağrı kişilerini seçebilirsiniz. Telsiz, Geri Dönüş Kanalında çalışırken Çoklu Grup tıpkı diğer Gruplar gibi çalışır. Yalnızca o sırada aynı Çoklu Gruba seçilmiş olan telsizler tarafından duyulur.

Normal Çalışmaya Dönme

Geri Dönüş yineleyicisinin kapsama alanında olduğunuz sırada saha, normal iletişim kanalı çalışmasına geri dönerse telsizinizin Otomatik Geri Dönüş kipinden otomatik olarak çıkar. Telsiz başarılı bir şekilde kaydedilirse bir kayıt "bip sesi" duyulur. Geri Dönüş kipinde olmayan çalışan bir sahanın kapsama alanındaysanız telsizinizi kullanılabilen bir sahayı arayıp ona kaydolmaya zorlamak için Gezinme İsteği düğmesine (telsizinizde programlanmışsa) basabilirsiniz. Kullanılabilen başka bir saha yoksa arama tamamlandıktan sonra telsizinizin Otomatik Geri Dönüş kipine döner. Araç kullanırken Geri Dönüş yineleyicinizin

kapsama alanı dışına çıkarsanız telsizinizin Arama kipine girer .

Tarama

Bu özellik, telsizinizin önceden programlanmış tarama listesinde tanımlanan gruplar için çağrıları izlemesini ve bu çağrılara katılmasını sağlar. Tarama etkinleştirildiğinde, LED boşa durumdayken sarı renkte yanıp söner.

Taramayı Başlatma ve Durdurma



NOT:

Bu prosedür, telsizinizde o sırada seçili olan bölgeyle aynı Ağ Kimliğine sahip bütün Connect Plus bölgeleri için Tarama özelliğini açar ya da kapatır.

Programlanmış **Tarama** düğmesine basarak takip ederek prosedürü izleyin.

- Taramanın açıldığını ya da kapatıldığını belirten bir ton duyulur.
- Tarama etkinleştirildiğinde bu tonun perdesi artar.
- Tarama devre dışı bırakıldığında bu tonun perdesi azalır.

Tarama Yapılırken Yayın Yanıtlama

Tarama sırasında telsiziniz etkinliğin algılandığı grupta durur. Telsiz kontrol kanalında boştayken devamlı olarak tarama listesinde herhangi bir üye olup olmadığını dinler.

- 1 Telsizi dikey olarak ağzınızdan 2,5 - 5,0 cm (1-2 inç) uzakta tutun.

- 2 Kalma süresi boyunca **PTT** düğmesini basılı tutun. LED ışıkları sürekli yeşil renkte yanar.

- 3 Konuşma İzni Tonunun (etkinse) bitmesini bekleyin ve anlaşılır biçimde mikrofona doğru konuşun.

- 4 Dinlemek için **PTT** düğmesini bırakın.
Kalma süresi içinde yanıt vermezseniz telsiz diğer grupları taramaya döner.

Tarama İşlemini Anlama



NOT:

O sırada seçili olan bölgenizdeki bir kanal konumuna atanmamış bir gruba yapılan çağrıyı tarıyorsanız ve çağrının Kalma Süresini kaçıırırsanız, doğru bölgeye geçmeniz ve sonra o gruba cevap vermek üzere grubun kanal konumunu seçmeniz gerekir.

Tarama listenizdeki grupların çağrılarını kaçırabileceğiniz bazı durumlar vardır. Aşağıdaki nedenlerden biriyle çağrıyı kaçıırırsanız bu telsizinizde bir sorun olduğu anlamına gelmez. Bu, Connect Plus'ın normal tarama çalışmasıdır.

- Tarama özelliği açık değil (yanıp sönen sarı renkli LED'e bakın).
- Zaten bir çağrıya katılmış durumdasınız.
- Taranan grubun hiçbir üyesi sahanıza kayıtlı değil (yalnızca Çoklu Saha sistemleri).

Taranan Çağrıya Cevap Verme

Telsiziniz seçilebilir grup tarama listesindeki bir çağrıyı tarıyorsa ve taranan çağrı sırasında **PTT** düğmesine basarsanız telsizinizin yapacağı işlem, telsiz programlama sırasında Taranan Çağrıya Cevap Verme özelliğinin

etkinleştirilmiş ya da devre dışı bırakılmış olmasına bağlı olarak değişiklik gösterir. Daha fazla bilgi için bayinizle ya da sistem yöneticinizle görüşün.

Taranan Çağrıya Cevap Verme Devre Dışı

Telsiz, taranan çağrıyı bırakır ve seçili olan geçerli kanal konumu kişisi üzerinden yayın yapmayı dener. Seçili olan geçerli kişinin Çağrı Kalma Süresi bittikten sonra telsiz giriş kanalına geri döner ve Tarama Kalma Süresi Sayacını Başlatır. Tarama Kalma Süresi bittikten sonra telsiz grup taramasına kaldığı yerden devam eder.

Taranan Çağrıya Cevap Verme Etkin

Taranan çağrının Grup Kalma Süresinde **PTT** düşmesine basıldığında telsiz, taranan gruba yayın göndermeyi dener.



NOT:

O sırada seçili olan bölgenizdeki bir kanal konumuna atanmamış bir gruba yapılan çağrıyı tarıyorsanız ve çağrının Kalma Süresini kaçırırsanız doğru bölgeye geçmeniz ve sonra o gruba cevap vermek üzere grubun kanal konumunu seçmeniz gerekir.

Konuşma Grubu için Öncelik Düzenleme

Öncelikli İzleme özelliği, telsizin başka bir çağrıdayken daha yüksek öncelikli konuşma grubundan gelen yayınları otomatik olarak almasına olanak tanır. Telsiz, daha yüksek öncelikli çağrıya geçtiğinde bir ton duyulur. MOTOTRBO Connect Plus Option Board CPS, konuşma grupları için iki öncelik düzeyi yapılandırabilir: P1 ve P2. P1, P2'ye göre daha yüksek önceliğe sahiptir.



NOT:

MOTOTRBO Connect Plus Option Board CPS'de Varsayılan Acil Durum Dönüştürme Grubu Kimliği yapılandırıldıysa konuşma grupları için üç öncelik düzeyi olur: P0, P1 ve P2. P0, kalıcı Acil Durum Dönüştürme Grubu Kimliği'dir ve en yüksek önceliğe sahiptir. Daha fazla bilgi için bayinizle ya da sistem yöneticinizle görüşün.

Çağrı Göstergesi Ayarları

Bu özellik, telsiz kullanıcılarının çağrı veya yazılı mesaj zil tonlarını yapılandırmasını sağlar.

Bir Zil Uyarı Tipi seçme



NOT:

Programlanmış **Zil Uyarı Tipi** düğmesi, satıcınız veya sistem yöneticiniz tarafından atanır. Telsizinizin nasıl programlandığını belirlemek için bayinize veya sistem yöneticinize başvurun.

Telsiz çağrılarını, önceden belirlenmiş bir titreşim çağrısına programlayabilirsiniz.

Anlık bir zil tipi kullanılıyorsa telsiz bir defa titreşir. Tekrarlanan bir zil tipini seçerseniz telsiz tekrar tekrar titreşir. Zil ve Titreşime ayarlandığında, gelen telsiz işlemi varsa (örn. Çağrı Uyarısı veya Mesaj) telsiz belirli bir zil tonu çıkarır. Bu ton, olumlu bir gösterge veya cevapsız çağrı gibi duyulur.

Titreşim özelliğini destekleyen ve titreşim algılamalı bir kemer kancasına takılabilen pilli telsizlerde kullanılabilir Zil Uyarı Tipi seçenekleri Sessiz, Zil Sesi, Titreşim ile Zil Sesi ve Titreşim'dir.

Titreşim özelliğini desteklemeyen ve titreşim algılamalı bir kemer kancasına takılamayan pilli telsizlerde Zil Uyarı Tipi otomatik olarak Zil Sesi'ne ayarlanır. Programlanmış **Zil Uyarı Tipi** düğmesine basarsanız birden çok Zil Uyarı Tipi seçeneğinin devre dışı bırakıldığını belirten bozuk bir tuş tonu duyulur.

Aşağıdaki işlemi gerçekleştirerek bir Zil Uyarı Tipi seçebilirsiniz.

- Sesli Anons'u veya Konuşma Sentezleyici'yi ve telsiz davranışını aşağıdaki seçeneklere değiştirmek için programlanmış **Zil Uyarı Tipi** düğmesine basın.
 - Yalnızca Sessiz modda Sesli Anons veya Konuşma Sentezleyici **Zil Uyarı Tipi Sessiz** sesini çıkarır.
 - Yalnızca Zil Sesi modunda Sesli Anons veya Konuşma Sentezleyici **Zil Uyarı Tipi** sesini çıkarır ve telsiz bir zil tonu çalar.
 - Yalnızca Titreşim modunda Sesli Anons veya Konuşma Sentezleyici **Zil Uyarı Tipi** sesini çıkarır ve telsiz titreşir.
 - Zil Sesi ve Titreşim modunda Sesli Anons veya Konuşma Sentezleyici **Zil Uyarı Tipi** sesini çıkarır ve telsiz bir zil tonu çalarak titreşir.

Titreşim Tipini Yapılandırma



NOT:

Programlanmış **Titreşim Tipi** düğmesi, satıcınız veya sistem yöneticiniz tarafından atanır. Telsizinizin nasıl programlandığını belirlemek için bayinize veya sistem yöneticinize başvurun.

Titreşim Tipi, Titreşim Algılamalı Kemer Kancası titreşim özelliğini destekleyen bir bataryayla telsize takıldığında etkinleşir.

Aşağıdaki işlemi gerçekleştirerek titreşim tipini yapılandırabilirsiniz.

- Kısa, orta veya uzun seçeneğine değiştirmek için **Titreşim Tipi** düğmesine basın. Telsiz seçiminize göre titreşir. Sesli Anons veya Konuşma Sentezleyici **Titreşim Tipi** sesini çikartır.

Alarm Tonu Ses Seviyesini Yükseltme

Yanıtsız kalan telsiz çağrıları olduğunda sizi sürekli uyuracak şekilde telsizinizi programlayabilirsiniz. Alarm

tonu ses seviyesi zaman içinde otomatik olarak yükselir. Bu özelliğe Kademeli Uyarı denir.

Çağrı Uyarısı İşlemi

Çağrı Uyarısı mesaj gönderme sistemi sayesinde, belirli bir telsiz kullanıcılarını müsait olduğunda sizi geri araması için uyarabilirsiniz.

Bu özelliğe programlanmış **Tek Tuşla Erişim** düğmesi kullanılarak erişilebilir.

Çağrı Uyarılarına Yanıt Verme

Telsizinizde Çağrı Uyarılarını yanıtlamak için bu prosedürü uygulayın.

Çağrı Uyarısı aldığınızda:

- Tekrarlanan bir ton duyulur.
- Sarı LED yanıp söner.

Özel Çağrıyla yanıt vermek için bir Çağrı Uyarısı mesajı aldıktan sonraki 4 saniye içinde **PTT** düğmesine basın.

Tek Tuşla Erişim Düğmesiyle Çağrı Uyarısı Yapma

Programlanmış **Tek Tuşla Erişim** düğmesine basarak önceden tanımlanmış bir adla Çağrı Uyarısı yapın.

Telsiziniz Çağrı Uyarısı gönderirken LED ışığı devamlı yeşil yanmaya başlar.

Çağrı Uyarısı onayı alınırsa olumlu bir gösterge tonu duyulur.

Çağrı Uyarısı onayı alınmazsa olumsuz bir gösterge tonu duyulur.

Sessize Alma Modu

Sessiz Kipi sayesinde kullanıcı, telsizin tüm sesli göstergelerinin sesini kapatabilir.

Sessiz Kipi özelliği başlatıldığında, Acil Durum işlemleri gibi yüksek öncelikli özellikler haricinde tüm sesli göstergelerin sesi kapatılır.

Sessiz Kipinden çıkıldığında telsiz, devam eden tonları ve ses yayınlarını oynatmaya devam eder.



NOT:

Bu özelliği satın alabilirsiniz. Daha fazla bilgi için bayinizle ya da sistem yöneticinizle görüşün.

Sessiz Kipini Açma

Sessiz Kipini açmak için bu prosedürü uygulayın.

Aşağıdakilerden birini yapın:

- Bu özelliğe programlanmış **Sessiz Kipi** düğmesini kullanarak erişin.
- Kısa bir süreliğine telsizin arka yüzünü çevirerek bu özelliğe erişin.

Telsiz modeline bağlı olarak, Arka Yüz özelliği telsiz menüsünden veya sistem yöneticiniz tarafından etkinleştirilebilir. Daha fazla bilgi için bayinizle ya da sistem yöneticinizle görüşün.



ÖNEMLİ:

Kullanıcılar tek seferde ya Yaralanma ya da Arka Yüz özelliğini etkinleştirebilir. İki özellik birden etkinleştirilemez.



NOT:

Arka Yüz özelliği yalnızca DP4401e için geçerlidir.

Sessiz kipi etkinleştirildiğinde şunlar meydana gelir:

- Olumlu Gösterge Tonu duyulur.
- Kırmızı LED ışığı yanıp sönmeye başlar ve Sessiz Kipinden çıkılana kadar yanıp sönmeye devam eder.
- Radyonun sesi kapatılır.
- Sessiz Kipi Zamanlayıcısı, ayarlanan süre dolana kadar geri saymaya başlar.

Sessiz Kipinden Çıkma

Sessiz Kipi Zamanlayıcısının süresi dolduktan sonra bu özellikten otomatik olarak çıkılabilir.

Sessiz kipinden manuel olarak çıkmak için aşağıdakilerden birini yapın:

- Programlanmış **Sessiz Kipi** düğmesine basın.
- Her girişte **PTT** düğmesine basın.
- Kısa bir süreliğine telsizin ön yüzünü çevirin.



NOT:

Arka Yüz özelliği yalnızca DP4401e için geçerlidir.

Sessiz kipi devre dışı bırakıldığında şunlar meydana gelir:

- Olumsuz Gösterge Tonu duyulur.
- Yanıp sönen kırmızı LED kapanır.
- Telsizin sessiz kipinden çıkar ve hoparlör durumu eskisine döner.
- Zamanlayıcının süresi dolmamışsa Sessiz kipi zamanlayıcısı durdurulur.



NOT:

Kullanıcı ses yayını yaptığında veya programlanmamış bir kanala geçtiğinde de Sessiz Kipinden çıkılır.

Acil Durum İşlemi



NOT:

Telsiziniz Sessiz veya Sesli Sessiz acil durum göstergesiyle programlanmışsa çoğu durumda Acil Durum Çağrısı veya Acil Durum Uyarısı bittikten sonra otomatik olarak sessiz çalışmadan çıkar. Yapılandırılmış Acil Durum Kipi, Acil Durum Uyarısı olduğunda Acil Durum Tipinin de Sessiz olması bu kurala istisna getirir. Telsiziniz bu şekilde programlanmışsa **PTT**'ye veya Acil Durum Kapalı ayarı için yapılandırılmış düğmeye basılıp sessiz çalışma iptal edilene kadar sessiz çalışma devam eder.

Acil Durum sesli çağrıları ve Acil Durum Uyarıları, Connect Plus Otomatik Geri Dönüş kipinde çalışırken desteklenmez. Daha fazla bilgi için bkz. [Otomatik Geri Dönüş sayfa 94.](#)

Acil Durum Çağrısı Uyarısı kritik durumları bildirmek için kullanılır. İsteddiğiniz zaman istediğiniz durumda, hatta geçerli kanalda etkinlik olduğunda bile bir Acil Durum başlatabilirsiniz. **Acil Durum** düğmesine basılması, programlanmış Acil durum kipini başlatır. Programlanmış Acil Durum kipi, isteğe bağlı Man Down özelliğini tetikleyerek de başlatılabilir. Acil Durum özellikleri telsizinizde devre dışı bırakılmış olabilir.

Bayiniz, programlanmış **Acil Durum** düğmesi için uzun basma haricinde tüm düğmelere benzer şekilde düğmeye basma süresi ayarlayabilir:

Kısa basma

0,05 ile 0,75 saniye arasında.

Uzun basma

1,00 - 3,75 saniye arasında.

Acil Durum düğmesine Acil Durum Açık/Kapalı özelliği atanmıştır. Bayinizden **Acil Durum** düğmesine atanan işlemi öğrenin.

- **Acil Durum** düğmesine kısa basma, Acil Durum kipini açacak şekilde ayarlandıysa **Acil Durum** düğmesine uzun basma için Acil Durumdan çıkma işlemi atanmıştır.
- **Acil Durum** düğmesine uzun basma, Acil Durum kipini açacak şekilde ayarlandıysa **Acil Durum** düğmesine kısa basma için Acil Durumdan çıkma işlemi atanmıştır.

Telsiziniz bir Connect Plus bölgesine seçildiğinde üç Acil Durum kipini destekler:

Acil Durum Çağrısı

Atanmış acil durum zaman aralığında konuşmak için **PTT** düğmesine basmanız gerekir.

Ses Takipli Acil Durum Çağrısı

Atanmış acil durum zaman aralığındaki ilk yayın için sessizde olan mikrofon otomatik olarak açılır ve böylece **PTT** düğmesine basmadan konuşabilirsiniz. Bu kullanım şeklinde, mikrofon telsizde programlanmış olan zaman aralığı boyunca "devrede" kalır. Aynı Acil Durum çağrısında yapılan sonraki yayınlarda **PTT** düğmesine basmanız gerekir.

Acil Durum Uyarısı

Acil Durum Uyarısı sesli çağrı değildir. Bu uyarıları almak üzere yapılandırılmış telsizlere gönderilen bir acil durum bildirimidir. Telsiz o sırada kayıtlı olunan sahanın kontrol kanalını kullanarak bir acil durum uyarısı gönderir. Acil Durum Uyarısını, hangi ağ sahasına kayıtlı olduklarına bakılmaksızın Connect Plus ağında uyarı almaya programlanmış telsizler alır.

Acil Durum kiplerinden yalnızca biri her bölgenin Acil Durum düğmesine atanabilir. Ayrıca, her Acil Durum kipinin şu tipleri vardır:

Normal

Telsiz Acil Durum sinyali gönderir ve sesli ve/veya görsel göstergeler verir.

Sessiz

Telsiz, sesli veya görsel göstergeler vermeden Acil Durum sinyali gönderir. Telsiz, **PTT** düğmesine basıp

ses yayını başlatana kadar sesli veya görsel tüm Acil Durum göstergelerini kapatır.

Sesli Sessiz

Telsizin bazı ses gönderimlerinin de sesini kesmesi dışında Sessiz çalışma ile aynıdır.

Acil Durum Çağrısını Yanıtlama

Telsiz, Acil Durum çağrısı aldığını göstermez. Çağrıya, Grup çağrılarına verdiğiniz şekilde cevap verin.

Acil Durum Dönüştürme Çağrısını Yoksayma

Bu özellik geliştirmesi telsizin etkin bir Acil Durum Dönüştürme Çağrısını yoksayması için seçenek sunar.

Acil Durum Dönüştürme Çağrısını Yoksayma özelliğini etkinleştirmek için telsizin Connect Plus Müşteri Programlama Yazılımı (CPCPS) üzerinde yapılandırılması gerekir.

Özellik etkinleştirildiğinde telsiz varsayılan Acil Durum Dönüştürme Grubu Kimliğinde ses almaz.

Daha fazla bilgi için bayinizle ya da sistem yöneticinizle görüşün.

Acil Durum Çağrısı Başlatma



NOT:

Telsiziniz Sessiz kipine ayarlanmışsa sesli yayın başlatmak üzere **PTT** düğmesine basana kadar Acil Durum kipinde herhangi bir sesli veya görsel gösterge görüntülenmez.

Telsiziniz Sesli Sessiz konumuna ayarlanmışsa telsizin Acil Durum kipinde olduğuna dair başlangıçta herhangi bir sesli veya görsel gösterge görüntülenmez. Ancak, acil durumunuza yanıt veren telsizlerden yayınlar geldiğinde telsiziniz sesini kapatır. Acil durum göstergeleri yalnızca telsizinizden ses yayını başlatmak üzere **PTT** düğmesine basıldıktan sonra görüntülenir.

Hem "Sessiz", hem de "Sesli Sessiz" çalışmada Acil Durum Çağrısı bittikten sonra telsiz otomatik olarak sessiz çalışmadan çıkar.

1 Programlanmış **Acil Durum** düğmesine basın.

2 Acil Durum grubunda bir ses yayını başlatmak için **PTT** düğmesine basın.

PTT düğmesini bıraktığınızda Acil Durum çağrısı, Acil Durum Çağrısının Kalma Süresi ayarında ayrılan süre kadar devam eder.

Bu sırada **PTT** düğmesine basarsanız Acil Durum çağrısı devam eder.

Ses Takipli Acil Durum Çağrısı Başlatma

Telsizinizin bu tip çalışma için programlanması gerekir.

Bu çalışma şekli etkinleştirildiğinde, programlanan **Acil Durum** düğmesine bastığınızda ve telsiziniz zaman aralığı bilgisini aldığı anda, **PTT** düğmesine basmadan mikrofon otomatik olarak etkinleşir. Bu etkinleştirilmiş mikrofon durumu, "hot mic" olarak da bilinir. Acil Durum çağrısı sırasında telsizinizden gönderilen ilk ses yayınına "hot mic" uygulanır. Aynı Acil Durum çağrısında yapılan sonraki yayınlarda **PTT** düğmesine basmanız gerekir.

1 Programlanmış **Acil Durum** düğmesine basın.

2 Mikrofon, telsizinizin codeplug programında belirtilen "hot mic" süresi kadar etkin kalır.

Bu süre boyunca LED ışıkları yeşil yanar.

3 Programlanan süreden uzun konuşmak için **PTT** düğmesini basılı tutun.

Acil Durum Uyarısı Başlatma



NOT:

Telsiziniz "Sessiz" veya "Sesli Sessiz" olarak programlanmışsa Acil Durum Uyarısı gönderdiğine dair hiçbir sesli veya görsel gösterge bulunmaz. "Sessiz" olarak programlanmışsa sessiz çalışma siz PTT'ye veya "Acil Durum Kapalı" için yapılandırılmış düğmeye basana kadar kesin olmayan bir süre boyunca devam eder. "Sesli Sessiz" olarak programlanmışsa saha denetleyicisi Acil Durum Uyarısını yayınladığında telsiz otomatik olarak sessiz çalışmayı iptal eder.

Turuncu **Acil Durum** düğmesine basın.

Acil Durum Uyarısı başarıyla gönderilip diğer telsizlerin dinlemesi için yayınlanmaya başladıktan sonra olumlu bir gösterge tonu duyulur.

Acil Durum Kipinden Çıkma



NOT:

Acil Durum Çağrısının Kalma Süresi sona erdiği için Acil Durum çağrısı bitirilir; ancak acil durum henüz sona ermemişse işlemi yeniden başlatmak için tekrar **Acil Durum** düğmesine basın.

Programlanmış **Acil Durum** düğmesine basarak bir Acil Durum Uyarısı başlattığınızda telsiziniz Connect Plus sisteminden yanıt aldıktan sonra otomatik olarak Acil durum kipinden çıkar.

Programlanmış **Acil Durum** düğmesine basarak bir Acil Durum çağrısı başlattığınızda telsizinize uygun olduğunda otomatik olarak bir kanal atanır. Telsiziniz acil durum mesajını ilettikten sonra, Acil Durum çağrınızı iptal edemezsiniz. Ancak, düğmeye yanlılıkla bastıysanız veya acil durum ortadan kalktıysa bunu atanmış olan kanaldan söylemek isteyebilirsiniz. Acil Durum çağrısı, **PTT** düğmesi bırakıldıktan sonra Acil Durum Çağrısının Kalma Süresinin sonunda biter.

Telsiziniz Ses Takipli Acil Durum için yapılandırılmışsa hatanızı açıklamak için "hot mic" süresini kullanın, sonra yayını kesmek için **PTT** düğmesine basıp bırakın. Acil Durum çağrısı, Acil Durum Çağrısının Kalma Süresinin sonunda biter.

Yaralanma Alarmları



NOT:

Bu özellik yalnızca DP4400e/DP4401e için geçerlidir.

Telsiz, Geri Dönüş Kipinde çalışırken Yaralanma Alarmları desteklenmez. Daha fazla bilgi için bkz. [Otomatik Geri Dönüş sayfa 94.](#)

Bu bölümde Connect Plus Yaralanma Özelliği açıklanır. Bu satın alınabilen bir özelliktir ve telsiziniz için geçerli olabilir veya olmayabilir.

Connect Plus portatif telsiziniz, bir ya da daha fazla Yaralanma Alarmı için etkinleştirilebilir ve programlanabilir. Satıcınız ya da telsiz sistem yöneticiniz bu özelliğin telsiziniz için geçerli olup olmadığını, hangi özel Yaralanma Alarmlarının etkinleştirilmiş ve programlanmış olduğunu hakkında bilgi verebilir.

Telsiziniz aşağıda belirtilen bir ya da daha fazla Yaralanma Alarmı için programlanmışsa Alarmın çalışma prosedürünü, telsizinizin hangi göstergeleri (tonları) görüntülediğini ve yapmanız gerekenleri öğrenmeniz önemlidir.

Yaralanma Alarmlarının amacı tehlikede olduğunuzda başkalarını uyarmaktır. Hangi Yaralanma Alarmlarının etkinleştirilmiş olduğuna bağlı olarak telsiz belirli bir eğilme açısını, hareketsizliği ya da hareketi algılamak üzere

programlanır. Telsiziniz izin verilmeyen bir hareket türü algılar ve algılanan durum belirli bir süre boyunca düzelmezse bir Alarm Tonu çalmaya başlar (programlanmışsa). Bu durumda telsiziniz için hangi Yaralanma Alarmlarının etkinleştirilmiş olduğuna bağlı olarak derhal aşağıda belirtilen düzeltici eylemlerden birini veya birkaçını uygulamalısınız. Belirli bir süre içinde düzeltici eylem gerçekleştirmezseniz telsiziniz otomatik olarak Acil Durum (bir Acil Durum Çağırısı veya Acil Durum Uyarısı) başlatır.

- **Eğilme Alarmı** – Telsiziniz bir süreliğine belirli bir açıda veya ötesinde eğilirse bir Alarm Tonu çalar (Alarm Tonu programlanmışsa). Telsizin otomatik olarak Acil Durum Çağırısı ya da Acil Durum Uyarısı başlatmasını önlemek için telsizi derhal dikey konuma getirin.
- **Hareketsizlik Alarmı** – Telsiziniz bir süreliğine hareketsiz kaldığında bir Alarm Tonu çalar (Alarm Tonu programlanmışsa). Telsizin otomatik olarak Acil Durum Çağırısı veya Acil Durum Uyarısı başlatmasını önlemek için telsizi derhal hareket ettirin.
- **Hareket Alarmı** – Telsiziniz bir süreliğine hareket halinde olduğunda bir Alarm Tonu çalar (Alarm Tonu programlanmışsa). Telsizin otomatik olarak Acil Durum Çağırısı veya Acil Durum Uyarısı başlatmasını önlemek için telsiz hareketini derhal sona erdirin.

Satıcınız ya da telsiz yöneticiniz, yukarıda belirtilen alarmlardan hangilerinin telsiz programlama ile etkinleştirilmiş olduğunu belirtir. Eğilim ve Hareketsizlik Alarmlarını aynı anda etkinleştirmek mümkündür. Bu durumda telsiz ilk hareket ihlalini algıladığında bir Alarm Çağrı Tonu çalar.

Telsiz gerektiği şekilde programlandığı takdirde programlanabilir bir düğme ile yukarıda belirtilen düzeltici eylemleri uygulamak yerine telsizin Acil Durum çağrısı veya Acil Durum Uyarısı başlatmasını önleyebilirsiniz. Bu konu, sonraki iki bölümde açıklanmaktadır.

Yaralanma Alarmlarını Açma ve Kapatma



NOT:

Programlanan **Yaralanma** düğmesi ve Yaralanma ayarları CPS kullanılarak yapılandırılır. Telsizinizin nasıl programlandığını belirlemek için bayinize veya sistem yöneticinize başvurun.

Yaralanma özelliği hassasiyetini maksimum ve Titreşim Tipi'ni yüksek olarak ayarlarsanız telsiz Titreşim Tipi'ni otomatik olarak orta ayarına sınırlar. Bu işlev, yüksek olarak ayarlanan Titreşim Tipi'nin Yaralanma acil durum özelliğini tetiklemesini önler.

Yaralanma Alarmları Açık ve Kapalı ayarlarını etkinleştirme prosedürü telsizinizin nasıl programlandığına bağlıdır. Programlanmış bir Yaralanma Alarmları Açma/Kapatma düğmesi varsa Yaralanma Alarmları Açık ve Kapalı ayarları arasında geçiş yapmak için bu düğmeyi kullanın. Bu işlem, telsizinizin için etkinleştirilmiş Yaralanma Alarmlarının hepsine uygulanır.

Programlanabilir düğmeyi kullanarak Yaralanma Alarmları Açık ayarına geçtiğinizde, telsizinizde perdesi gittikçe yükselen bir ton duyulur.

Yaralanma Alarmlarını Açıp Kapatırken yukarıda belirtilen tonları duyabilmeniz için hem MOTOTRBO telsiz, hem de Connect Plus Opsiyon Kartı tuş takım tonları etkinleştirilmelidir.

Yaralanma Alarmlarını Sıfırlama

Telsizinizin Yaralanma Alarmlarını Sıfırlama düğmesi ile programlanmışsa Yaralanma Alarmlarını açıp kapatmadan sıfırlamak mümkündür. Bu işlem, o sırada çalan Yaralanma Uyarı Tonunu durdurur ve Alarm zamanlayıcılarını da sıfırlar. Yine de Yaralanma Alarmları bölümünde açıklanan uygun düzeltici eylemlerin uygulanarak hareket ihlalinin

düzeltilmesi gerekir. Hareket ihlali belirli bir süre içinde düzeltilmezse Uyarı Tonu yeniden çalmaya başlar.

İşaret Özelliği

Bu bölümde İşaret özelliği açıklanmaktadır. İşaret özelliği satın alınabilir Connect Plus Yaralanma özelliğinin bir parçasıdır. Satıcınız ya da Telsiz Sistem Yöneticiniz İşaret özelliğinin telsizinize uygulanıp uygulanamayacağı hakkında bilgi verebilir.

Telsiziniz Yaralanma Alarmlarından bir ya da daha fazlası için etkinleştirilmiş ve programlanmışsa İşaret özelliği için de etkinleştirilebilir.

Telsiziniz Yaralanma Alarmlarından birisi nedeniyle otomatik olarak Acil Durum Çağrısı veya Acil Durum Uyarısı başlatırsa ve telsiziniz İşaret özelliği için etkinleştirilmişse telsiz yaklaşık her 10 saniyede bir periyodik olarak yüksek perdeli ton yaymaya başlar. Aralık, telsizde konuşup konuşmadığınıza bağlı olarak değişebilir. İşaret tonunun amacı arayanların yerinizi bulmasına yardım etmektir. Telsiziniz aynı zamanda “Görsel İşaret” için de etkinleştirilmiş durumdaysa İşaret tonu her çaldığında telsizin arka aydınlatması birkaç saniyeliğine yanar.

Telsiz gerektiği şekilde programlanmışsa programlanabilir bir düğme ile telsizinizin İşaret tonu çalmasını

durdurabilirsiniz. Bu konu, sonraki iki bölümde açıklanmaktadır. Telsizinizde programlanabilir düğme veya menü seçeneği yoksa telsizi kapatıp açarak veya farklı bir bölgeye geçerek (telsiziniz birden çok bölge için programlanmışsa) İşaret tonunu durdurabilirsiniz.

İşareti Açma ve Kapatma

İşareti Açma ve Kapatma ayarlarını etkinleştirme prosedürü, telsizinizin nasıl programlandığına bağlıdır. İşaret Açma/Kapatma düğmesi ile programlanmışsa İşareti Açma ve Kapatma ayarları arasında geçiş yapmak için bu düğmeyi kullanın.

- Programlanabilir düğmeyi kullanarak İşaret Açık ayarına geçtiğinizde, telsizinizde perdesi gittikçe yükselen bir ton duyulur
- Programlanabilir düğmeyi kullanarak İşaret Kapalı ayarına geçtiğinizde, telsizinizde perdesi gittikçe alçalan bir ton duyulur

İşareti Açıp Kapatırken yukarıda belirtilen tonları duyabilmeniz için hem MOTOTRBO telsiz, hem de Connect Plus Opsiyon Kartı tuş takım tonları etkinleştirilmelidir.

İşareti Sıfırlama

Telsizinizde programlanmış bir İşaret Sıfırlama düğmesi varsa İşaret sıfırlanabilir. Bu, İşaret özelliğini Kapalı duruma getirmeden İşaret Tonunu sıfırlar.

Yazılı Mesaj

Telsiziniz, başka telsizlerden ya da yazılı mesaj uygulamalarından yazılı mesaj gibi veriler alabilmektedir.

İki tür yazılı mesaj vardır: Dijital Mobil Telsiz (DMR) Kısa Metin Mesajı ve metin mesajı. Bir DMR Kısa Yazılı Mesajının maksimum uzunluğu 23 karakterdir. Bir yazılı mesajın maksimum uzunluğu, konu satırı dahil 280 karakterdir. Konu satırı yalnızca e-posta uygulamalarından mesaj aldığınızda görüntülenir.



NOT:

Maksimum karakter uzunluğu yalnızca en güncel yazılım ve donanıma sahip modeller için geçerlidir. Daha eski yazılım ve donanıma sahip telsiz modelleri için yazılı mesajın maksimum uzunluğu 140 karakterdir. Daha fazla bilgi için bayinizle ya da sistem yöneticinizle görüşün.

Arapça için metin girişi yönü sağdan sola doğrudur.

Tek Tuşla Erişim Düğmesiyle Hızlı Yazılı Mesaj Gönderme

Satıcınız tarafından programlanan programlanabilir düğmeyi kullanarak Hızlı Metin Mesajları gönderebilirsiniz.

Programlanmış **Tek Tuşla Erişim** düğmesine basarak önceden tanımlanmış bir adla önceden tanımlanmış bir Hızlı Yazılı mesaj gönderebilirsiniz.

Yeşil LED yanar.

Mesaj gönderilirse bir ton duyulur.

Mesaj gönderilemezse düşük bir ton duyulur bilgisi görüntülenir.

Gizlilik

Bu özellik etkinse yazılım tabanlı şifreleme çözümüyle kanal üzerindeki yetkisiz kullanıcıların etkinlikleri gizlice dinlemelerinin engellenmesini sağlar. Bir yayının sinyal gönderme ve kullanıcı kimliği kısımları şifrelenemez.

Gizliliğin etkin olduğu yayınlar göndermek için telsizinizin geçerli kanal seçim konumu üzerindeki gizliliği etkin hale getirilmiş olmalıdır; ancak bu, yayın almak için gerekli değildir. Telsiz, gizliliğin etkin olduğu kanal seçim konumundayken açık (şifrelenmemiş) yayınları almaya devam eder.

Telsiziniz Gelişmiş Gizliliği destekler.

Gizliliğin etkinleştirildiği bir çağrıyı çözmek için telsizinizin yayın yapan telsizle aynı Anahtar Değerine ve Anahtar Kimliğine (Gelişmiş Gizlilik için) sahip olması gerekir.

Telsiziniz farklı bir Anahtar Değeri ve Anahtar Kimliğine sahip şifreli bir çağrı aldığında hiçbir şey duymazsınız (Gelişmiş Gizlilik).

Telsiz, yayın gönderirken LED sürekli yeşil yanar, gizliliğin etkin olduğu sürekli bir yayın alırken ise yeşil renkte hızla yanıp söner.

Bu özelliğe aşağıdaki işlemlerden birini yaparak erişebilirsiniz:

- Programlanmış **Gizlilik** düğmesine basılması gizliliği açar veya kapatır.



NOT:

Bazı telsiz modellerinde bu Gizlilik özelliği sunulmamaktadır. Daha fazla bilgi için bayinizle ya da sistem yöneticinizle görüşün.

Gizliliği Etkinleştirilmiş (Şifreli) Çağrı Yapma

Programlanmış gizlilik düğmesini veya gizliliği açın. O sırada seçili olan kanal konumunun gizliliği etkinleştirilmiş yayın gönderebilmesi için telsizinizde Gizlilik özelliğinin etkinleştirilmiş olması gerekir. O sırada seçili olan kanal konumu için gizlilik etkinleştirildiğinde, telsizinizin gönderdiği tüm ses yayınları şifrelenir. Grup Çağrısı, Çoklu Grup Çağrısı, çağrı tarama sırasında cevap verme, Sahadaki Herkese Çağrı, Acil Durum Çağrısı ve Özel Çağrı da buna dahildir. Yalnızca telsizinizle aynı Anahtar Değerine ve Anahtar Kimliğine sahip olan alıcı telsizler bu yayının şifresini çözebilir.

Bluetooth Kullanma

**NOT:**

CPS ile devre dışı bırakıldığında tüm Bluetooth ile ilişkili özellikler devre dışı kalır ve Bluetooth cihazı veri tabanı silinir.

Bu özellik, kablosuz Bluetooth bağlantısı yoluyla Bluetooth özelliği etkin bir cihaz (aksesuar) ile telsizinizi kullanmanızı sağlar. Telsiziniz hem Motorola Solutions'ın hem de piyasada bulunan diğer ticari markaların (COTS) Bluetooth özellikli cihazlarını desteklemektedir.

Bluetooth 10 metrelik (32 fit) bir görüş alanı menziline çalışır. Telsiziniz ve Bluetooth özellikli cihazınız arasındaki bu mesafenin engelsiz olması gerekir.

Telsizinizi yanınıza almadığınızda Bluetooth özellikli cihazınız yüksek güvenlikte çalışmayabileceğinden bu durumdan kaçınmanız önerilir.

Kapsama alanı sınırlarına yakın olduğunuz durumlarda hem konuşma, hem de ton kalitesi düşecek, sesler "karışık" ve "bozuk" çıkacaktır. Bu sorunu düzeltmek için net ses alımını yeniden kurmak amacıyla sadece telsizinizi ve Bluetooth özellikli cihazınızı birbirine (tanımlı menzilin 10 metre/23 fit dahilinde) yaklaştırın. Telsizinizin Bluetooth işlevi 10 metre/32 fit menzilde maksimum 2,5 mW (4 dBm) güce sahiptir.

Telsiziniz, birbirinden farklı türlerde Bluetooth özellikli cihazlarla aynı anda 4 Bluetooth bağlantısı gerçekleştirilmesini destekler. Örneğin, bir kulaklık ve bir Yalnızca PTT Cihazı (POD). Aynı tip Bluetooth özellikli cihazlarla çoklu bağlantı desteklenmemektedir.

Bluetooth özellikli cihazlarınızın tam kapasitelerine dair ayrıntılı bilgi için ilgili Bluetooth özellikli cihazınızın kullanım kılavuzuna bakın.

Bluetooth Cihazı Bulma ve Bağlantı Kurma

Bulma ve bağlanma işlemleri sırasında Bluetooth özellikli cihazınızı kapatmayın . Bu eylemler, işlemi iptal eder. Telsiz, kapsama alanında bulunan en yüksek sinyal gücüne sahip veya önceki bir oturumda bağlanmış olduğu Bluetooth özellikli bir cihaza bağlanır.

- 1 Bluetooth özellikli cihazınızı açın ve eşleştirme modunda bırakın. İlgili Bluetooth özellikli cihazın kullanım kılavuzuna bakın.

- 2 Telsizinizdeki programlanmış **Bluetooth Bağlantısı** düğmesine basın.

Bir ton sesi duyulur ve LED sarı renkte yanıp söner.

- 3 Eşleştirmenin tamamlanması için Bluetooth özellikli cihazınızda başka işlemler yapılması gerekebilir. İlgili Bluetooth özellikli cihazın kullanım kılavuzuna bakın.

Başarılı olunursa Olumlu bir gösterge tonu duyulur

İşlem başarılı olmazsa olumsuz bir gösterge tonu duyulur.



NOT:

Telsizinizin bazı cihazlarla eşleşebilmesi için bir PIN kodunun programlanması gerekebilir. Daha fazla bilgi için satıcınıza danışın.

Bluetooth Cihazının Bağlantısını Kesme

Telsizinizdeki programlanmış **Bluetooth Bağlantısını Kesme** düğmesine basın.

Olumlu bir gösterge tonu duyulur (bağlantı kesildiğinde).

Ses Yönlendirmesini Dahili Telsiz Hoparlörü ve Bluetooth Cihazı Arasında Değiştirme

Ses çıkış yolunu dahili telsiz hoparlörü ya da harici Bluetooth özellikli bir aksesuar olacak şekilde değiştirebilirsiniz.

Programlanmış **Bluetooth Ses Anahtarı** düğmesine basın.

Ses çıkış yolu değiştirildiğinde bir ton duyulur.

Devamlı Bluetooth Bulunabilir Kipi



NOT:

Devamlı Bluetooth Bulunabilir Kipi yalnızca MOTOTRBO CPS kullanılarak etkinleştirilebilir. Etkinleştirildiğinde, Bluetooth programlanabilir düğmesinin özelliklerini **kullanamazsınız**.

Diğer Bluetooth özellikli cihazlar telsizinizi bulabilir ancak telsizinize bağlanamaz. Bu kip, özel cihazların, Bluetooth tabanlı konumlama sırasında telsizinizin konumunu kullanmasını sağlar.

Bluetooth özellikli cihazınızı açın ve telsizinize eşleştirin. İlgili Bluetooth özellikli cihazın kullanım kılavuzuna bakın.

Wi-Fi Kullanımı

Bu özellik, bir Wi-Fi ağını ayarlamayı ve bu ağa bağlanmayı sağlar. Wi-Fi; telsiz ürün yazılımı, codeplug ve dil paketleri ile sesli anons gibi kaynak güncellemelerini destekler.



NOT:

Bu özellik yalnızca DP4401e için geçerlidir.

Wi-Fi®, Wi-Fi Alliance®'in tescilli ticari markasıdır.

Telsiziniz, WEP/WPA/WPA2 Kişisel ve WPA/WPA2 Kurumsal Wi-Fi ağlarını destekler.

WEP/WPA/WPA2 Kişisel Wi-Fi ağı

Kimlik doğrulamasına bağlı olarak önceden paylaşılan anahtar (şifre) kullanır.

Menü veya CPS/RM kullanılarak önceden paylaşılan anahtar girilebilir.

WPA/WPA2 Kurumsal Wi-Fi ağı

Sertifika temelli kimlik doğrulamayı kullanır.

Telsizinizin sertifika ile önceden yapılandırılması gerekir.



NOT:

Bayiniz veya sistem yöneticinizle WPA/WPA2 Kurumsal Wi-Fi ağına bağlanıp bağlanamayacağınızı kontrol edin.

Wi-Fi Özelliğini Açma veya Kapatma

Programlanmış **Wi-Fi Açık veya Kapalı** düğmesi, satıcınız veya sistem yöneticiniz tarafından atanır. Telsizinizin nasıl programlandığını belirlemek için bayinize veya sistem yöneticinize başvurun.

Programlanmış **Wi-Fi Açık veya Kapalı** düğmesi için Sesli Anonslar, kullanıcı gereksinimlerine göre CPS üzerinden özelleştirilebilir. Daha fazla bilgi için bayinizle ya da sistem yöneticinizle görüşün.

Wi-Fi özelliğini, aşağıdaki işlemi gerçekleştirerek açabilir veya kapatabilirsiniz.

- Programlanmış **Wi-Fi Açık veya Kapalı** düğmesine basın. Sesli Anons, Wi-Fi Açma veya Wi-Fi Kapatma tonunu çalar.

Ağ Erişim Noktasına Bağlanma

Wi-Fi özelliğini açtığınızda telsiz, ağ erişim noktalarını tarar ve bunlardan birine bağlanır.

**NOT:**

Programlanmış **Wi-Fi Durumu Sorgusu** düğmesi, satıcınız veya sistem yöneticiniz tarafından atanır. Programlanmış **Wi-Fi Durumu Sorgusu** düğmesi için Sesli Anonslar, kullanıcı gereksinimlerine göre CPS kullanılarak özelleştirilebilir. Telsizinizin nasıl programlandığını belirlemek için bayinize veya sistem yöneticinize başvurun.

WPA Kurumsal Wi-Fi ağ erişim noktaları önceden yapılandırılmıştır. Telsizinizin nasıl programlandığını belirlemek için bayinize veya sistem yöneticinize başvurun.

Sesli Anons kullanarak bağlantı durumu için programlanan **Wi-Fi Durumu Sorgusu** düğmesine basın.

Sesli Anons; Wi-Fi Kapalıyken, Wi-Fi Açık fakat Bağlantı Yokken veya Wi-Fi Açık ve Bağlıyken sesli uyarı verir.

Uygulamalar

Bu bölümde, telsizinizde bulunan uygulama işlevlerinin nasıl çalıştığı açıklanmaktadır.

Telsiz Tonlarını/Uyarılarını Açma veya Kapatma

Gerektiğinde tüm telsiz tonlarını ve uyarılarını (gelen Acil Durum uyarı tonu hariç) etkinleştirebilir ya da devre dışı bırakabilirsiniz.

Programlanmış **Tüm Tonlar/Uyarılar** düğmesine basın.

Duyulan ton	Gösterge
Olumlu Gösterge tonu	Tüm ton ve uyarılar AÇIK.
Olumsuz Gösterge tonu	Tüm ton ve uyarılar KAPALI.

Güç Seviyesini Ayarlama

Telsizinizin güç ayarını ayrı her Connect Plus bölgesi için yüksek ya da düşük olarak belirleyebilirsiniz.

Yüksek ayarı, bulunduğunuz yerden uzak bir mesafede bulunan yüksek bölgelerle Connect Plus kipinde iletişim

kurmanızı sağlar. **Düşük** ayarı, yakın çevredeki yüksek bölgelerle Connect Plus kipinde iletişim kurmanızı sağlar.

Programlanmış **Güç Seviyesi** düğmesine basın.

Duyulan ton	Telsizin yayın yaptığı durum
Olumlu Gösterge tonu	Düşük Güç
Olumsuz Gösterge tonu	Yüksek Güç

Sesli Anons

Bu özellik, telsizin kullanıcının biraz önce geçerli Bölge ya da Kanal seçmiş olduğunu veya programlanabilir düğmeye bastığını sesli bir şekilde bildirmesini sağlar. Bu sesli gösterge, müşterinin kendi ihtiyaçlarına göre isteğe uyarlanabilir.

Programlanmış **Sesli Anons** düğmesine basın

Konuşma Sentezleyici Özelliğini Ayarlama



NOT:

Konuşma Sentezleyici özelliği yalnızca MOTOTRBO CPS kullanılarak etkinleştirilebilir. Bu özellik etkinleştirildiğinde Ses Anons özelliği otomatik olarak devre dışı kalır (tersi de geçerlidir). Daha fazla bilgi için bayinizle ya da sistem yöneticinizle görüşün.

Bu özellik, telsizin şu özellikleri sesli bir şekilde bildirmesini sağlar:

- Geçerli Kanal
- Geçerli Bölge
- Programlanmış düğme özelliği açık veya kapalı
 - Bu özelliği açmak veya kapatmak için programlanmış **Sesli Anons** düğmesine basın.

Pil Gücünü Kontrol Etme

Kalan pil gücünü kontrol edebilirsiniz.

Pil gücünü LED göstergesini kullanarak görüntülemek için programlanmış **Pil Gücü** düğmesine basın.

LED göstergesi	Gösterge
Aralıksız Sarı	Telsizin şarjı yeterlidir.
Aralıksız Yeşil	Telsizin şarjı tam doludur.

Akıllı Ses

Telsiziniz, tüm sabit ve sabit olmayan gürültü kaynakları dahil, ortamdaki arka plan gürültüsünün üstesinden gelmek için ses seviyesini otomatik olarak ayarlayabilir. Bu özellik, Yalnız Alıcıya Özgü bir özelliktir ve ses yayını etkilemez. Programlanan **Akıllı Ses** düğmesine basın.



NOT:

Bu özellik, Bluetooth oturumunda uygulanamaz.

Akustik Geri Besleme Supresörü Özelliğini Açma ve Kapatma

Bu özellik, gelen çağrılardaki akustik geri beslemeyi en aza indirmenizi sağlar.

Programlanan **Akustik Geri Besleme Supresörü** düğmesine basın.

Akustik Geri Besleme Supresörünün etkinleştirildiğini belirten olumlu bir gösterge tonu duyulur.

Telsizin Akustik Geri Besleme Supresörünü etkinleştiremediğini belirten olumsuz bir gösterge tonu duyulur.

GNSS Özelliğini Açma veya Kapatma

Küresel Navigasyon Uydu Sistemi (GNSS), telsizin yerini tam olarak tespit eden bir uydu navigasyon sistemidir. GNSS; Küresel Konumlandırma Sistemi (GPS) ve Küresel Uydu Seyrüsefer Sistemi'ni (GLONASS) içinde barındırır.



NOT:

Belirli telsiz modellerinde GPS ve GLONASS bulunabilir. GNSS kümelenmesi, CPS kullanılarak yapılandırılır. Telsizinizin nasıl programlandığını belirlemek için bayinize veya sistem yöneticinize başvurun.

Özelliđi açmak veya kapatmak için programlanmış **GNSS** düğmesine basın.

Diğer Sistemler

Bu sistemde telsiz kullanıcılarına açık olan özellikler bu bölümde yer alır.

Bas Konuş Düğmesi

Bas Konuş (**PTT**) düğmesi iki temel amaca hizmet eder:

- **PTT** düğmesi, çağrı yapılırken telsizin çağrıdaki diğer telsizlere yayın göndermesini sağlar. **PTT** düğmesine basıldığında mikrofon etkin hale gelir.
- **PTT** düğmesi, çağrı yapılmadığında yeni bir çağrı yapmak için kullanılır .

Konuşmak için **PTT** düğmesine uzun basın. Dinlemek için **PTT** düğmesini bırakın.

Konuşma İzni Tonu etkinleştirilmişse konuşmadan önce kısa bir uyarı sesi sona erene kadar bekleyin.

Programlanabilir Düğmeler

Bir düğmeye basılma süresine bağlı olarak, satıcınız programlanabilir düğmeleri telsiz işlevlerinin kısayolları olarak programlayabilir.

Kısa basma

Basma ve hızlıca bırakma.

Uzun basma

Basma ve programlanan süre kadar basılı tutma.



NOT:

Acil durum düğmesinin programlanmış süresi hakkında daha fazla bilgi için bkz. [Acil Durum İşlemi sayfa 146](#).

Atanabilir Telsiz İşlevleri

Aşağıdaki telsiz işlevleri, programlanabilir düğmelere atanabilir.

Ses Değiştirme

Ses yönlendirmesini dahili telsiz hoparlörü ve kablolu aksesuar hoparlörü arasında değiştirir.

Pil Gücü

LED Göstergesi kullanarak pil gücünü gösterir.

Bluetooth® Ses Anahtarı

Ses yönlendirmesini dahili telsiz hoparlörü ya da harici Bluetooth özellikli bir aksesuar olacak şekilde değiştirir.

Bluetooth Bağlantısı

Bluetooth bulma ve bağlantı kurma işlemini başlatır.

Bluetooth Bağlantısını Kesme

Telsiziniz ve Bluetooth özellikli cihazınız arasındaki mevcut tüm Bluetooth bağlantılarını keser.

Bluetooth Bulunabilir

Telsizinizin Bluetooth Bulunabilir Moduna geçmesine olanak sağlar.

Çağrı Yönlendirme

Çağrı Yönlendirmeyi açar veya kapatır.

Kanal Anonsu

Geçerli kanal için bölge ve kanal anonsu sesli mesajlarını çalar.

Acil Durum

Programlamaya bağlı olarak, acil durum başlatır veya iptal eder.

Akıllı Ses

Akıllı sesi açar veya kapatır.

Manuel Saha Dolaşımı²

Manuel saha araması başlatır.

Mik AGC

Dahili mikrofونun otomatik kazanç kontrolünü (AGC) açar ya da kapatır.

İzleme

Seçili kanaldaki faaliyetleri izler.

İstenmeyen Kanal Silme²

Seçili Kanal haricinde, istenmeyen bir kanalı tarama listesinden geçici olarak kaldırır. Seçili Kanal, kullanıcı tarafından seçilen, taramanın başlatıldığı bölge veya kanal kombinasyonudur.

Tek Tuşla Erişim

Doğrudan önceden tanımlanmış bir Özel Çağrı, Telefon veya Grup Çağrısı, Çağrı Uyarısı, Hızlı Metin mesajı ya da Ev Dönüştürme başlatır.

Opsiyon Kartı Özelliği

Opsiyon kartının etkin olduğu kanallar için opsiyon kartı özelliklerini açar ya da kapatır.

Devamlı İzleme²

İşlev devre dışı bırakılana kadar seçili kanalın tüm telsiz trafiğini izler.

Telefondan Çıkış

Telefon Çağrısını sonlandırır.

Gizlilik

Gizlilik özelliğini açar veya kapatır.

² Capacity Plus için geçerli değildir.

Yineleyici/Talkaround²

Yineleyici kullanma ile başka bir telsizle doğrudan iletişim kurma arasında seçim yapar.

Ana Kanalı Sıfırlama

Yeni bir ana kanal ayarlar.

Ana Kanal Hatırlatıcıyı Sessize Alma

Ana Kanal Hatırlatıcıyı sessize al.

Tarama³

Taramayı açar veya kapatır.

Saha Bilgileri

Sesli Anons etkinleştirildiğinde geçerli saha için saha anonsu sesli mesajlarını çalar.

Saha Kilidi²

Açıldığında, telsiz yalnızca geçerli sahayı arar. Telsiz, kapatıldığında geçerli sahayla birlikte diğer sahaları da arar.

Telemetri Kontrolü

Yerel ya da uzak telsiz üzerinde Çıkış Pinini kontrol eder.

Yayın Kesme Uzaktan Devre Dışı Bırakma

Kanalı boşaltmak için devam eden kesilebilir bir çağrıyı durdurur.

Titrek Ses İyileştirme

Titrek ses iyileştirmeyi açar veya kapatır.

Sesli Anons Açık/Kapalı

Sesli Anonsu açar veya kapatır.

Eller Serbest Kullanım (VOX)

VOX'u açar veya kapatır.

Wi-Fi

Wi-Fi özelliğini açar veya kapatır.

Bölge Değiştir

Telsiz kullanıcısının Bölge 1 ve Bölge 2 arasında geçiş yapmasını sağlar.

Atanabilir Ayarlar ya da Uygulama İşlevleri

Aşağıdaki telsiz ayarları veya uygulama işlevleri programlanabilir düğmelere atanabilir.

³ Capacity Plus - Tek Saha için geçerli değildir.

Tonlar/Uyarılar

Tüm tonları ve uyarıları açar veya kapatır.

Güç Seviyesi

Güç seviyesini yüksek ile düşük ayarları arasında değiştirir.

Durum Göstergeleri

Bu bölümde, telsizde kullanılan durum göstergeleri ve ses tonları açıklanmaktadır.

LED Göstergeleri

LED göstergeleri, telsizinizin çalışma durumunu gösterir.

Yanıp Sönen Kırmızı

Telsiz pil uyumsuzluğuna işaret ediyordur.

Telsiz açıldığında otomatik testi geçememiştir.

Telsiz, bir acil durum yayını almaktadır.

Telsiz düşük pil durumunda yayın yapıyordur.

Otomatik Menzil Transponder Sistemi yapılandırıldıysa telsiz menzil dışına çıkmıştır.

Sessiz Kipi etkindir.

Aralıksız Yeşil

Telsiz açılıyordur.

Telsiz yayın yapıyordur.

Telsiz bir Çağrı Uyarısı veya acil durum yayını göndermektedir.

Programlanmış **Pil Gücü** düğmesine basıldığında pilin dolu olduğunu gösterir.

Yanıp Sönen Yeşil

Telsiz, bir çağrı veya veri alıyordur.

Telsiz, Kablosuz Programlama yayınlarını almaktadır.

Telsiz, kablosuz etkinlik tespit etmektedir.



NOT:

Bu etkinlik, dijital protokolün doğası nedeniyle telsizin programlanmış kanalını etkileyebilir veya etkilemeyebilir.

Telsiz Capacity Plus'ta kablosuz etkinlik algılarken LED göstergesi olmaz.

İki Kez Yanıp Sönen Yeşil

Telsiz, gizliliği etkinleştirilmiş bir çağrı veya veri alıyordur.

Aralıksız Sarı

Telsiz standart bir kanalı izliyordur.

Programlanmış **Pil Gücü** düğmesine basıldığında pilin yeterli düzeyde dolu olduğunu gösterir.

Yanıp Sönen Sarı

Telsiz, etkinlik taraması yapmaktadır.

Telsiz, bir Çağrı Uyarısına yanıt verecektir.

Tüm Capacity Plus-Çoklu Saha kanalları meşguldür.

İki Kez Yanıp Sönen Sarı

Telsizde Otomatik Gezinme etkindir.

Telsiz etkin olarak yeni saha aramaktadır.

Telsiz, bir Grup Çağrısı Uyarısına yanıt verecektir.

Telsiz kilitlemiştir.

Telsiz, Capacity Plus'tayken yineleyiciye bağlı değildir.

Tüm Capacity Plus kanalları meşguldür.

Tonlar

Aşağıda, telsiz hoparlörü aracılığıyla duyulan tonlar belirtilmektedir.



Yüksek Perdeli Ton



Düşük Perdeli Ton

Gösterge Tonları

Gösterge tonları, bir görevi gerçekleştirmek üzere bir işlem yapıldıktan sonra, durumun sesli bildirimini sağlar.



Olumlu Gösterge Tonu



Olumsuz Gösterge Tonu

Ses Tonları

Ses tonları, telsizin durumu ya da telsizin alınan veriye yanıtı ile ilgili sesli göstergeler sağlar.



Sürekli Ton

Monoton bir sestir. Durdurulana kadar sürekli ses verir.



Sürekli Ton

Telsizde yapılan süre ayarına bağlı olarak sürekli ses verir. Ton kendi kendine başlar, durur ve tekrar eder.



Tekrarlanan Ton

Kullanıcı tarafından durdurulana kadar kendi kendine tekrar eden tek bir tondur.



Anlık Ton

Telsiz tarafından ayarlanan kısa süre için bir kez ses verir.

Bölge ve Kanal Seçimleri

Bu bölümde, telsizinizdeki bir bölgeyi veya kanalı seçmek için yapılacak işlemler açıklanmaktadır. Bölge, kanallardan oluşan gruptur.

telsiziniz 32 adede kadar kanalı ve 2 bölgeyi, bölge başına en fazla 16 kanal olacak şekilde destekler.

Her kanal farklı özelliklerle programlanabilir ve/veya farklı kullanıcı gruplarını destekleyebilir.

Bölgeleri Seçme

Telsizinizde gerekli bölgeyi seçmek için bu prosedürü uygulayın.

Programlanmış **Bölge Değiştir** düğmesine basın.

Aşağıdaki tonlardan biri duyulur:

Olumlu Gösterge Tonu

Telsiz Bölge 2 içinde.

Olumsuz Gösterge Tonu

Telsiz Bölge 1 içinde.



NOT:

Tuş takımı bulunmayan telsiz kullanıyorsanız bölge seçimi yapmak için Sesli Anons özelliğini etkinleştirmeniz önerilir. Sesli Anons özelliği yalnızca CPS üzerinden etkinleştirilebilir.

Kanal Seçme

Bir bölge seçtikten sonra telsizinizde gereken kanalı seçmek için bu prosedürü uygulayın.

kanalı, abone kimliği veya grup kimliğini seçmek için **Kanal Seçim Topuzu**'nu çevirin.

Çağrılar

Bu bölümde çağrı alma, yanıtlama, yapma ve durdurma işlemleri açıklanmaktadır.

Şu özelliklerden birini kullanarak kanal seçtikten sonra bir abone adı/kimliği ya da grup adı/kimliği seçebilirsiniz:

Programlanmış Tek Tuşla Erişim Düğmesi

Bu yöntem, yalnızca Grup, Özel ve Telefon Çağruları için kullanılır.

Bir **Tek Tuşla Erişim** düğmesine, programlanabilir düğmeye kısa veya uzun basılarak atanmış yalnızca bir kimliğiniz olabilir.

Programlanabilir Düğme

Bu yöntem, yalnızca Telefon Çağruları için kullanılır.

Grup Çağruları

Telsizinizin kullanıcı grubundan bir çağrı alması veya kullanıcı grubuna çağrı yapması için grubun bir parçası olarak yapılandırılmış olması gerekir.

Grup Çağruları Yapma

Telsizinizden Grup Çağruları yapmak için bu prosedürü uygulayın.

- 1 Aşağıdakilerden birini yapın:
 - Etkin grup adına veya kimliğine sahip olan bir kanal seçin.
 - Programlanmış **Tek Tuşla Erişim** düğmesine basın.

- 2 Çağrı yapmak için **PTT** düğmesine basın. Yeşil LED yanar.

- 3 Aşağıdakilerden birini yapın:
 - Konuşma İzni Tonunun bitmesini bekleyin ve mikrofon etkinse anlaşılır biçimde mikrofona doğru konuşun.
 -  **PTT Yan** Tonunun bitmesini bekleyin ve mikrofon etkinse anlaşılır biçimde mikrofona doğru konuşun.

- 4 Dinlemek için **PTT** düğmesini bırakın. Hedef telsiz yanıt verdiği anda yeşil LED yanar.

- 5  Kanal Boş Göstergesi özelliği etkinse yayını gönderen telsiz **PTT** düğmesini bıraktığı anda yanıtlamanız için kanalın boş olduğunu gösteren

kısa bir uyarı tonu duyarsınız. Çağrıyı yanıtlamak için **PTT** düğmesine basın.

Önceden belirlenen bir süre boyunca herhangi bir ses etkinliği olmazsa çağrı sona erer.



Grup Çağrılarını Yanıtlama

Bir kullanıcı grubundan çağrı almak için telsiziniz o grubun parçası olarak yapılandırılmalıdır. Telsizinizden Grup Çağrılarını yanıtlamak için bu prosedürü uygulayın.

Grup Çağrısı aldığınızda:

- Yeşil LED yanıp söner.
- Telsiziniz sessiz kipinden çıkar ve hoparlörden gelen çağrı sesi duyulur.

1 Aşağıdakilerden birini yapın:

-  Kanal Boş Göstergesi özelliği etkinse yayını gönderen telsiz **PTT** düğmesini bıraktığı anda yanıtlamanız için kanalın boş olduğunu gösteren kısa bir uyarı tonu duyarsınız. Çağrıyı yanıtlamak için **PTT** düğmesine basın.
-  Ses Kesintisi özelliği etkinse yayını gönderen telsizden gelen sesi kesmek ve kanalı

yanıtlamanız için ayırmak amacıyla boşaltmak üzere **PTT** düğmesine basın.

Yeşil LED yanar.

2 Aşağıdakilerden birini yapın:

- Konuşma İzni Tonunun bitmesini bekleyin ve mikrofon etkinse anlaşılır biçimde mikrofona doğru konuşun.
-  **PTT** Yan Tonunun bitmesini bekleyin ve mikrofon etkinse anlaşılır biçimde mikrofona doğru konuşun.

3 Dinlemek için **PTT** düğmesini bırakın.

Önceden belirlenen bir süre boyunca herhangi bir ses etkinliği olmazsa çağrı sona erer.

Özel Çağrılar

Bağımsız bir telsizle başka bir bağımsız telsiz arasında yapılan çağrılara Özel Çağrı denir.

Özel Çağrı yapmanın iki yolu vardır. İlk yöntem çağrıyı bir telsiz varlığı kontrolü gerçekleştirdikten sonra, ikinci yöntem

ise hemen yapar. Bu çağrı türlerinden sadece birisi satıcınız tarafından telsizinize programlanabilir.

Özel Çağrılar Yapma

Özel Çağrı başlatabilmeniz için telsizinizin programlanmış olması gerekir. Bu özellik etkin değilse çağrıyı başlattığınızda olumsuz gösterge tonu duyulur. Telsizinizden Özel Çağrılar yapmak için bu prosedürü uygulayın.

- 1 Aşağıdakilerden birini yapın:
 - Etkin abone adına veya kimliğine sahip olan bir kanal seçin.
 - Programlanmış **Tek Tuşla Erişim** düğmesine basın.

- 2 Çağrı yapmak için **PTT** düğmesine basın.

Yeşil LED yanar.

- 3 Konuşma İzni Tonunun bitmesini bekleyin ve mikrofon etkinse anlaşılır biçimde mikrofona doğru konuşun.

- 4 Dinlemek için **PTT** düğmesini bırakın.
Hedef telsiz yanıt verdiğiğinde yeşil LED yanıp söner.

- 5  Kanal Boş Göstergesi özelliği etkinse yayını gönderen telsiz **PTT** düğmesini bıraktığı anda yanıtlamanız için kanalın boş olduğunu gösteren kısa bir uyarı tonu duyarsınız. Çağrıyı yanıtlamak için **PTT** düğmesine basın.

Önceden belirlenen bir süre boyunca herhangi bir ses etkinliği olmazsa çağrı sona erer. Bir ton duyulur.

Özel Çağrılar Yanıtlama

Telsizinizden Özel Çağrılar yanıtlamak için bu prosedürü uygulayın.

Özel Çağrı aldığınızda:

- Yeşil LED yanıp söner.
- Telsiziniz sessiz kipinden çıkar ve hoparlörden gelen çağrı sesi duyulur.

- 1 Aşağıdakilerden birini yapın:
 -  Kanal Boş Göstergesi özelliği etkinse yayını gönderen telsiz **PTT** düğmesini bıraktığı anda

yanıtlamanız için kanalın boş olduğunu gösteren kısa bir uyarı tonu duyarsınız. Çağrıyı yanıtlamak için **PTT** düğmesine basın.

-  İletim Kesintisi Uzaktan Devre Dışı Bırakma özelliği etkinse devam eden kesilebilir bir çağrıyı durdurmak ve kanalı yanıtlamak için ayırmak amacıyla boşaltmak üzere **PTT** düğmesine basın.

Yeşil LED yanar.

2 Konuşma İzni Tonunun bitmesini bekleyin ve mikrofon etkinse anlaşılır biçimde mikrofona doğru konuşun.

3 Dinlemek için **PTT** düğmesini bırakın.
Önceden belirlenen bir süre boyunca herhangi bir ses etkinliği olmazsa çağrı sona erer. Bir ton duyulur.

Herkese Çağrılar

Bağımsız bir telsizle bir kanal üzerindeki tüm telsizler arasında yapılan çağrılara Herkese Çağrı denir. Herkese Çağrı, kullanıcının tüm dikkatini vermesini gerektiren önemli duyurular yapmak için kullanılır. Kanaldaki kullanıcılar Herkese Çağrılara yanıt veremez.

Herkese Çağrılar Yapma

Herkese Çağrı yapmanız için telsizinizin programlanmış olması gerekir. Telsizinizden Herkese Çağrılar yapmak için bu prosedürü uygulayın.

1 Etkin Herkese Çağrı grup adına veya kimliğine sahip olan kanalı seçin.

2 Çağrı yapmak için **PTT** düğmesine basın.
Yeşil LED yanar.

3 Aşağıdakilerden birini yapın:

- Konuşma İzni Tonunun bitmesini bekleyin ve mikrofon etkinse anlaşılır biçimde mikrofona doğru konuşun.
-  **PTT** Yan Tonunun bitmesini bekleyin ve mikrofon etkinse anlaşılır biçimde mikrofona doğru konuşun.

Kanaldaki kullanıcılar Herkese Çağrıya yanıt veremezler.

Herkese Çağruları Alma

Herkese Çağrı aldığınızda:

- Bir ton duyulur.
- Yeşil LED yanıp söner.
- Telsiziniz sessiz kipinden çıkar ve hoparlörden gelen çağrı sesi duyulur.

Herkese Çağrı sona ermeden önce, önceden belirlenen bir süre boyunca beklemes.

 Kanal Boş Göstergesi özelliği etkinse yayını gönderen telsiz **PTT** düğmesini bıraktığında kanalın boş olduğunu ve artık kullanabileceğinizi gösteren kısa bir uyarı tonu duyarsınız.

Herkese Çağrısı yanıtlayamazsınız.



NOT:

Çağrı alınırken farklı bir kanala geçmeniz halinde telsiz Herkese Çağrısı almayı durdurur. Herkese Çağrı bitene kadar programlanmış düğme işlevlerini kullanmaya devam **edemezsiniz**.

Seçici Çağrılar

Bağımsız bir telsizle başka bir bağımsız telsiz arasında yapılan çağrılara Seçici Çağrı denir. Bu çağrı, analog sistem üzerinde gerçekleştirilen bir Özel Çağrıdır.

Seçici Çağrılar Yapma

Seçici Çağrı başlatabilmeniz için telsizinizin programlanmış olması gerekir. Telsizinizden Seçici Çağrılar yapmak için bu prosedürü uygulayın.

- 1 Etkin abone adına veya kimliğine sahip olan bir kanal seçin.
-
- 2 Çağrı yapmak için **PTT** düğmesine basın. Yeşil LED yanar.
-
- 3 Aşağıdakilerden birini yapın:
 - Konuşma İzni Tonunun bitmesini bekleyin ve mikrofon etkinse anlaşılır biçimde mikrofona doğru konuşun.

-  **PTT** Yan Tonunun bitmesini bekleyin ve mikrofon etkinse anlaşılır biçimde mikrofonu doğru konuşun.

4 Dinlemek için **PTT** düğmesini bırakın.

Hedef telsiz yanıt verdiğiinde yeşil LED yanar.

- 5  Kanal Boş Göstergesi özelliği etkinse yayını gönderen telsiz **PTT** düğmesini bıraktığı anda yanıtlanmanız için kanalın boş olduğunu gösteren kısa bir uyarı tonu duyarsınız. Çağrıyı yanıtlamak için **PTT** düğmesine basın.

Önceden belirlenen bir süre boyunca herhangi bir ses etkinliği olmazsa çağrı sona erer.

- Telsiziniz sessiz kipten çıkar ve hoparlörden gelen çağrı sesi duyulur.

1 Çağrıyı yanıtlamak için **PTT** düğmesine basın.

Yeşil LED yanar.

2 Konuşma İzni Tonunun bitmesini bekleyin ve mikrofon etkinse anlaşılır biçimde mikrofonu doğru konuşun.

3 Dinlemek için **PTT** düğmesini bırakın.

Önceden belirlenen bir süre boyunca herhangi bir ses etkinliği olmazsa çağrı sona erer. Bir ton duyulur.

Seçici Çağrıları Yanıtlama

Telsizinizden Seçici Çağrıları yanıtlamak için bu prosedürü uygulayın.

Seçici Çağrı aldığınızda:

- Yeşil LED yanıp söner.

Telefon Çağrıları

Telefon Çağrısı, bağımsız bir telsizden bir telefona yapılan çağrıdır.

Telefon Çağrısı özelliği telsizinizde etkinleştirilmemişse:

- Telsiziniz çağrının sesini kapatır.
- Çağrı sona erdiğinde telsiziniz önceki ekrana döner.

Telefon Çağrısı sırasında, telsiziniz şu durumlarda çağrıyı sonlandırmayı dener:

- Erişimi kaldırma kodu önceden yapılandırılmış **Tek Tuşla Erişim** düğmesine bastığınızda.
- Fazladan rakamlar için giriş olarak erişimi engelleme kodunu girdiğinizde.

Kanal erişimi, erişim verme ya da erişimi kaldırma kodu veya ekstra basamak iletimi sırasında, telsiziniz yalnızca **Açma/Kapatma** düğmesine, **Ses Düzeyi Kontrolü** düğmesine ve **Kanal Seçici** düğmesine veya topuzuna yanıt verir. Her geçersiz giriş için bir ton duyulur.



NOT:

Daha fazla bilgi için bayinizle ya da sistem yöneticinizle görüşün.

Telefon Çağruları Yapma

Telsizinizden Telefon Çağruları yapmak için bu prosedürü uygulayın.

Önceden yapılandırılmış erişim veya erişimi kaldırma kodları olmadan bir Telefon Çağrısı yapmayı veya sonlandırmayı denediğinizde, deneme başarısız olur ve olumsuz bir gösterge tonu duyulur.

- 1 Önceden tanımlanmış ada veya kimliğe ilişkin programlanmış **Tek Tuşla Erişim** düğmesine basın.

Tek Tuşla Erişim düğmesine ilişkin giriş boşsa olumsuz bir gösterge tonu duyulur.

İşlem başarılı olursa:

- DTMF (Çift Tonlu Çoklu Frekans) Tonu duyulur.
- Telefon kullanıcısının çevirme sesi duyulur.

İşlem başarısız olursa:

- Bir olumsuz gösterge tonu duyulur.
- Telefon çağrısı başarısız olur. Bu adımı tekrarlayın.

-
- 2 Çağrı yapmak için **PTT** düğmesine basın. Dinlemek için **PTT** düğmesini bırakın.
-

- 3 Çağrışı sonlandırmak için programlanmış **Telefon Çıkış** düğmesine basın.

Çağrı başarılı bir şekilde sonlandırılırsa:

- Bir ton duyulur.

Çağrı başarılı bir şekilde sonlandırılmazsa:

- Bir olumsuz gösterge tonu duyulur.

- Çağrıyı sonlandırmak için bu adımı tekrarlayın veya telefon kullanıcısının çağrıyı sonlandırmasını bekleyin.

Telefon Çağrılarını Özel Çağrı Olarak Yanıtlama

Telsizinizden Özel Çağrı olarak Telefon Çağrılarını yanıtlamak için bu prosedürü uygulayın.

Özel Çağrı olarak bir Telefon Çağrısı aldığınızda:

- Yeşil LED yanar.
- Telsiziniz sessiz kipinden çıkar ve hoparlörden gelen çağrı sesi duyulur.

Telsizinizde Telefon Çağrısı özelliği etkinleştirilmemişse telsiziniz çağrıyı sessize alır.

- 1 Çağrıyı yanıtlamak için **PTT** düğmesine basın.Dinlemek için **PTT** düğmesini bırakın.
- 2 Önceden belirlenen bir süre boyunca herhangi bir ses etkinliği olmazsa çağrı sona erer.
Bir ton duyulur.

Telefon Çağrılarını Grup Çağrısı Olarak Yanıtlama

Telsizinizden Grup Çağrısı olarak Telefon Çağrılarını yanıtlamak için bu prosedürü uygulayın.

Grup Çağrısı olarak bir Telefon Çağrısı aldığınızda:

- Yeşil LED yanıp söner.
- Telsiziniz sessiz kipinden çıkar ve hoparlörden gelen çağrı sesi duyulur.

Telsizinizde Telefon Çağrısı özelliği etkinleştirilmemişse telsiziniz çağrıyı sessize alır.

- 1 Çağrıyı yanıtlamak için **PTT** düğmesine basın.Dinlemek için **PTT** düğmesini bırakın.
- 2 Önceden belirlenen bir süre boyunca herhangi bir ses etkinliği olmazsa çağrı sona erer.
Bir ton duyulur.

Telefon Çağrılarını Herkese Çağrı Olarak Yanıtlama

Herkese Çağrı olarak bir Telefon Çağrısı aldığınızda, bu çağrıyı ancak kanala Herkese Çağrı tipi atandığında yanıtlayabilir veya sonlandırabilirsiniz. Telsizinizde Herkese Çağrı olarak Telefon Çağrılarını yanıtlamak için bu prosedürü uygulayın.

Telsizinizde Telefon Çağrısı özelliği etkinleştirilmemişse telsiziniz çağrıyı sessize alır.

1 Çağrıyı yanıtlamak için **PTT** düğmesine basın.

2 Dinlemek için **PTT** düğmesini bırakın.

Telsiz Çağrılarını Durdurma

Bu özellik sayesinde, sürmekte olan Grup Çağrısını ya da Özel Çağrıyı durdurarak kanalı yayın için boşaltabilirsiniz. Örneğin, bir telsiz kullanıcı tarafından yanlışlıkla **PTT** düğmesine basılması nedeniyle "takılmış mikrofon" sorunu yaşadığında. Telsiziniz, bu özelliği kullanmanızı sağlayacak şekilde programlanmış olmalıdır. Telsizinizdeki çağrıları durdurmak için bu prosedürü uygulayın.

1 Programlanmış **Yayın Kesme Uzaktan Devre Dışı Bırakma** düğmesine basın.

2 Onay için bekleyin.

İşlem başarılı olursa:

- Bir olumlu gösterge tonu duyulur.

İşlem başarısız olursa:

- Bir olumsuz gösterge tonu duyulur.



NOT:

Daha fazla bilgi için bayinizle ya da sistem yöneticinizle görüşün.

Gelişmiş Özellikler

Bu bölümde, telsizinizde bulunan özelliklerin nasıl çalıştığı açıklanmaktadır.

Bayiniz ya da sistem yöneticiniz, telsizinizi özel ihtiyaçlarınız doğrultusunda özelleştirmiş olabilir. Daha fazla bilgi için bayinizle ya da sistem yöneticinizle görüşün.

Bluetooth

Bu özellik sayesinde telsizinizi Bluetooth bağlantısı aracılığıyla Bluetooth özellikli cihazlarla (aksesuar) kullanabilirsiniz. Telsiziniz hem Motorola Solutions'ın hem de piyasada bulunan diğer ticari markaların (COTS) Bluetooth özellikli cihazlarını desteklemektedir.

Bluetooth 10 metrelik (32 ft) bir görüş alanı menziline çalışır. Telsiziniz ve Bluetooth özellikli cihazınız arasındaki bu mesafenin engelsiz olması gerekir. Motorola Solutions, yüksek güvenilirlik için telsiz ve aksesuarı ayırmamanızı önerir.

Kapsama alanı sınırlarına yakın olduğunuz durumlarda hem konuşma hem de ton kalitesi düşer, sesler "karışık" ve "bozuk" çıkar. Bu sorunu çözerek yeniden net ses alımı sağlamak için telsizinizle Bluetooth özellikli cihazınızı birbirlerine yaklaştırın (tanımlanmış 10 metrelik menzil içine alın). Telsizinizin Bluetooth işlevinin maksimum gücü, 10 metrelik menzil içerisinde 2,5 mW'dir (4 dBm).

Telsiziniz, birbirinden farklı türlerde Bluetooth özellikli cihazlarla aynı anda üç Bluetooth bağlantısı gerçekleştirilmesini destekler. Örneğin kulaklık, tarayıcı ve bir Yalnızca Bas Konuş Cihazı (POD). Aynı tip Bluetooth özellikli cihazlarla çoklu bağlantı desteklenmemektedir.

Bluetooth özellikli cihazınızın tüm özellikleri hakkında ayrıntılar için Bluetooth özellikli cihazınızın kullanım kılavuzuna bakın.

Telsiziniz, kapsama alanında bulunan en yüksek sinyal gücüne sahip veya önceki bir oturumda bağlanmış olduğu bir Bluetooth özellikli cihaza bağlanır. Bulma ve bağlanma işlemi sırasında Bluetooth özellikli cihazınızı kapatmayın ya da giriş ekranı düğmesine basmayın. Bu eylemler işlemi iptal eder.

Bluetooth Cihazlarına Bağlanma

Bluetooth cihazlarını bağlamak için bu prosedürü uygulayın.

Bluetooth özellikli cihazınızı açın ve eşleştirme modunda bırakın.

Programlanmış **Bluetooth Bağlantısı** düğmesine basın.

Eşleştirmenin tamamlanması için Bluetooth özellikli cihazınızda başka işlemler yapılması gerekebilir. Bluetooth özellikli cihazınızın kullanım kılavuzuna bakın.

- Bir ton duyulur.

- Sarı LED yanıp söner.

Onay için bekleyin.
İşlem başarılı olursa:

- Bir olumlu gösterge tonu duyulur.

İşlem başarısız olursa:

- Bir olumsuz gösterge tonu duyulur.

Bluetooth Cihazlarının Bağlantısını Kesme

Bluetooth cihazlarının bağlantısını kesmek için bu prosedürü uygulayın.

Programlanmış Bluetooth Bağlantısını Kes düğmesine basın.

Cihazın bağlantısı kesildiğinde olumlu bir gösterge tonu duyulur.

Ses Yönlendirmesini Dahili Telsiz Hoparlörü ve Bluetooth Cihazı Arasında Değişirme

Ses yönlendirmesini telsizin dahili hoparlörü ve Bluetooth özellikli harici cihaz arasında değiştirmek için bu prosedürü uygulayın.

Programlanmış **Bluetooth Ses Anahtarı** düğmesine basın.

Ses çıkış yolu değiştirildiğinde bir ton duyulur.

Devamlı Bluetooth Bulunabilir Kipi

Kalıcı Bluetooth Keşfedilebilir Kipi satıcı veya sistem yöneticisi tarafından etkinleştirilmelidir.

Diğer Bluetooth özellikli cihazlar telsizinizi bulabilir ancak telsizinize bağlanamaz. Kalıcı Bluetooth Keşfedilebilir Kipi; özel cihazların, Bluetooth tabanlı konumlama sırasında telsizinizin konumunu kullanmasını sağlar.

Çoklu Saha Kontrolleri

Bu özellikler ancak geçerli telsiz kanalınız IP Site Connect veya Capacity Plus—Çoklu Saha yapılandırmasının bir parçasıysa geçerlidir.

Manuel Saha Araması Başlatma

Alınan sinyal gücü düşükse daha iyi sinyale sahip başka bir saha bulmak üzere manuel saha araması başlatmak için bu prosedürü uygulayın.

Programlanmış **Manuel Saha Gezinme** düğmesine basın.

- Bir ton duyulur.
- Yeşil LED yanıp söner.

Telsiz yeni bir saha bulursa:

- Bir olumlu gösterge tonu duyulur.
- LED söner.

Telsiz yeni bir saha bulamazsa:

- Bir olumsuz gösterge tonu duyulur.
- LED söner.

Saha Kilidi Açık/Kapalı

Açıldığında, telsiz yalnızca geçerli sahayı arar. Telsiz, kapatıldığında geçerli sahaya birlikte diğer sahaları da arar.

Programlanmış **Saha Kilidi** düğmesine basın.

Saha Kilidi işlevi açıksa:

- Telsizin geçerli sahaya kilitlendiğini belirten bir olumlu gösterge tonu duyulur.

Saha Kilidi işlevi kapalıysa:

- Telsizin kilidinin açıldığını belirten bir olumsuz gösterge tonu duyulur.

Talkaround

Bu özellik, yineleyicinizin çalışmadığı ya da telsiziniz yineleyicinin kapsama alanı dışında ancak diğer telsizlerin konuşma kapsamında bulunduğu durumlarda haberleşmeye devam etmenizi sağlar.

Talkaround ayarı telsiz kapatıldıktan sonra da korunur.

**NOT:**

Bu özellik Capacity Plus - Tek Saha, Capacity Plus - Çoklu Saha ve aynı frekanstaki Halk Bandı Radyo kanallarında geçerli değildir.

**NOT:**

Bu özellik Capacity Plus - Tek Saha ve Capacity Plus - Çoklu Saha için geçerli değildir.

Yineleyici ve Talkaround Kipleri Arasında Geçiş Yapma

Telsizinizde Yineleyici ve Talkaround kipleri arasında geçiş yapmak için buradaki prosedürü uygulayın.

Programlanmış **Yineleyici/Talkaround** düğmesine basın.

Aşağıdaki tonlardan biri duyulur:

Olumlu Gösterge Tonu

Telsiz, talkaround kipindedir.

Olumsuz Gösterge Tonu

Telsiz, yineleyici kipindedir.

İzleme Özelliği

İzleme özelliği, yayın yapmadan önce kanalın boş olduğundan emin olmak için kullanılır.

Kanalları İzleme

Kanalları izlemek için bu prosedürü uygulayın.

1 Programlanmış **İzleme** düğmesine uzun basın.

Kanal kullanımdaysa:

- Telsiz etkinliğini duyarsınız veya tamamen sessizdir.
- Sarı LED yanar.

İzlenen kanal boşsa "beyaz gürültü" duyarsınız.

2 Konuşmak için **PTT** düğmesine basın. Dinlemek için **PTT** düğmesini bırakın.

Devamlı İzleme

Devamlı İzleme özelliği, seçilen bir kanalın etkinliğini sürekli olarak izlemek için kullanılır.

Devamlı İzlemeyi Açma veya Kapatma

Telsizinizde Devamlı İzleme özelliğini açmak veya kapatmak için buradaki prosedürü uygulayın.

Programlanmış **Devamlı İzleme** düğmesine basın.

Telsiz bu kipe girdiğinde:

- Bir uyarı tonu duyulur.
- Sarı LED yanar.

Telsiz bu kipten çıktığında:

- Bir uyarı tonu duyulur.
- Sarı LED söner.

Ana Kanal Hatırlatıcısı

Bu özellik, telsiz belirli bir süre ana kanala ayarlı olmadığına bir hatırlatıcı sağlar.

Bu özellik CPS üzerinden etkinleştirilmişse telsizin bir süreliğine ana kanala ayarlanmadığında düzenli aralıklarla şu durum oluşur:

- Ana Kanal Anımsatıcı tonu ve anonsu duyulur.

Ana Kanal Hatırlatıcısını Susturma

Ana Kanal Hatırlatıcısı duyulduğunda hatırlatıcının sesini geçici olarak kapatabilirsiniz.

Ana Kanal Hatırlatıcıyı Sessize Al programlanabilir düğmesine basın.

Yeni Ana Kanal Ayarlama

Ana Kanal Anımsatıcı duyulduğunda yeni bir ana kanal ayarlayabilirsiniz.

Geçerli kanalı yeni Ana Kanal olarak ayarlamak için programlanabilir **Ana Kanalı Sıfırla** düğmesine basın.

Uzaktan İzleme

Bu özellik, bir abone adıyla veya kimliğiyle hedef telsizin mikrofonunu açmak için kullanılır. Bu özelliği hedef telsiz civarındaki her türlü işitilebilir faaliyeti uzaktan izlemek için kullanabilirsiniz.

İki tip Uzaktan İzleme vardır:

- Kimlik Doğrulamasız Uzaktan İzleme

- Kimlik Doğrulama Uzaktan İzleme.

Kimlik Doğrulama Uzaktan İzleme satın alınabilir bir özelliktir. Kimlik Doğrulama Uzaktan İzleme özelliğinde, telsiziniz bir hedef telsizin mikrofonunu açtığı anda doğrulama gerekir.

Telsiziniz, bu özelliği Kullanıcı Kimliği Doğrulama bir hedef telsizde başlattığında, parola gerekir. Hedef telsiz için parola, CPS üzerinden önceden programlanmıştır.

Hem telsiziniz hem de hedef telsiz bu özelliği kullanmanızı sağlayacak şekilde programlanmış olmalıdır.

Programlanan sürenin sonunda ya da hedef telsizde kullanıcı herhangi bir işlem yaptığında bu özellik durur.

Uzaktan İzleme Başlatma

Telsizinizde Uzaktan İzleme özelliğini başlatmak için buradaki prosedürü uygulayın.

- 1 Programlanmış **Uzaktan İzleme** düğmesine basın.

- 2 Onay için bekleyin.

İşlem başarılı olursa:

- Bir olumlu gösterge tonu duyulur.

İşlem başarısız olursa:

- Bir olumsuz gösterge tonu duyulur.

Tarama Listeleri

Tarama listeleri bireysel kanallar veya gruplar için oluşturulur ve bu kanallara veya gruplara atanır. Telsiziniz, geçerli kanalın veya grubun tarama listesinde belirtilen kanal veya grup sırasına göre bir döngü yaparak ses etkinliğini tarar.

Telsiziniz her listede en fazla 16 üye olacak şekilde 250 adede kadar tarama listesini destekleyebilir.

Her tarama listesi, hem analog hem de dijital girişleri destekler.



NOT:

Bu özellik Capacity Plus'ta geçerli değildir.

Tarama

Telsiziniz, bir tarama başlattığınızda ses etkinliği arayan geçerli kanal için programlanmış tarama listesini tarar.



NOT:

Bu özellik Capacity Plus'ta geçerli değildir.

Çift kipli tarama yapılırken dijital bir kanaldaysanız ve telsiziniz analog bir kanala kilitlenmişse çağrı sürdüğü sürece telsiz otomatik olarak dijital kipten analog kipe geçer. Bunun tam tersi de olabilir.

Taramayı iki şekilde başlatabilirsiniz:

Ana Kanal Taraması (Manuel)

Telsiziniz tarama listenizdeki tüm kanalları veya grupları tarar. Telsiziniz taramaya geçtiğinde, ayarlarına bağlı olarak, en son taranan etkin kanaldan veya gruptan ya da taramanın başlatılmış olduğu kanaldan otomatik olarak taramaya başlayabilir.

Otomatik Tarama (Otomatik)

Otomatik Taramanın etkin olduğu bir kanal veya grup seçtiğinizde, telsiziniz otomatik olarak taramaya başlar.

Taramayı Açma veya Kapatma

Telsizinizde taramayı açmak veya kapatmak için bu prosedürü uygulayın.

Aşağıdakilerden birini yapın:

- Tarama işlemini başlatmak ya da durdurmak için programlanmış **Tarama** düğmesine basın.
- Otomatik Tarama etkin halde programlanan bir kanal seçmek için **Kanal Seçim Topuzu**'nu çevirin.

Tarama etkinse:

- Sarı LED yanıp söner.
- Bir olumlu gösterge tonu duyulur.

Tarama devre dışıysa:

- LED söner.
- Bir olumsuz gösterge tonu duyulur.

Tarama Sırasında Yayınları Yanıtlama

Tarama sırasında, telsiziniz etkinlik algıladığı bir kanalda veya grupta durur. Telsiz bu kanalda, kalma süresi olarak bilinen programlanmış süre boyunca kalır. Tarama sırasında yayınları yanıtlamak için bu prosedürü uygulayın.

- 1  Kanal Boş Göstergesi özelliği etkinse yayını gönderen telsiz **PTT** düğmesini bıraktığı anda yanıtlamanız için kanalın boş olduğunu gösteren

kısa bir uyarı tonu duyarsınız. Kalma süresi boyunca **PTT** düğmesini basılı tutun.

Yeşil LED yanar.

2 Aşağıdakilerden birini yapın:

- Konuşma İzni Tonunun bitmesini bekleyin ve mikrofon etkinse anlaşılır biçimde mikrofona doğru konuşun.
-  **PTT** Yan Tonunun bitmesini bekleyin ve mikrofon etkinse anlaşılır biçimde mikrofona doğru konuşun.

3 Dinlemek için **PTT** düğmesini bırakın.

Kalma süresi boyunca yanıt vermezseniz telsiz, diğer kanalları veya grupları taramaya geri döner.

İstenmeyen Kanalları Silme

Bir kanal sürekli olarak istenmeyen çağrılar ya da parazit üretiyorsa (bu kanallara "istenmeyen" kanal denir), bu istenmeyen kanalı tarama listesinden geçici olarak kaldırabilirsiniz. Bu özellik, Seçili Kanal olarak belirlenen kanal için geçerli değildir. Telsizinizden istenmeyen kanalları silmek için bu prosedürü uygulayın.

1 Telsiziniz istenmeyen ya da parazitli bir kanala kilitlendiğinde, bir ton duyana kadar programlanmış **İstenmeyen Kanalı Sil** düğmesine basın.

2 Programlanmış **İstenmeyen Kanalı Sil** düğmesini bırakın.

İstenmeyen kanal silinir.

İstenmeyen Kanalları Geri Yükleme

Telsizinizde istenmeyen kanalları geri yüklemek için bu prosedürü uygulayın.

Aşağıdakilerden birini yapın:

- Telsizi kapatıp tekrar açın.
- **Kanal Seçim Topuzu**'nu kullanarak kanalı değiştirin.

Oylamalı Tarama

Oylamalı Tarama, farklı analog kanallar üzerinde aynı bilgileri ileten birden fazla baz istasyonu olan alanlarda geniş bir kapsama alanı sağlar.

Telsiziniz birden fazla baz istasyonunun analog kanallarını tarar ve alınan en güçlü sinyali seçmek için bir oylama işlemi gerçekleştirir. Sinyal seçildikten sonra telsiziniz ilgili baz istasyonundan gelen yayınları alır.

Oylamalı tarama sırasında sarı LED yanıp söner.

Oylamalı tarama sırasında bir yayına yanıt vermek için [Tarama Sırasında Yayınları Yanıtlama sayfa 140](#) ile aynı prosedürleri uygulayın.

Çağrı Göstergesi Ayarları

Bu özellik, telsiz kullanıcılarının çağrı veya yazılı mesaj zil tonlarını yapılandırmasını sağlar.

Bir Zil Uyarı Tipi seçme



NOT:

Programlanmış **Zil Uyarı Tipi** düğmesi, satıcınız veya sistem yöneticiniz tarafından atanır. Telsizinizin nasıl programlandığını belirlemek için bayinize veya sistem yöneticinize başvurun.

Telsiz çağrılarını, önceden belirlenmiş bir titreşim çağrısına programlayabilirsiniz.

Anlık bir zil tipi kullanılıyorsa telsiz bir defa titreşir. Tekrarlanan bir zil tipini seçerseniz telsiz tekrar tekrar

titreşir. Zil ve Titreşime ayarlandığında, gelen telsiz işlemi varsa (örn. Çağrı Uyarısı veya Mesaj) telsiz belirli bir zil tonu çıkarır. Bu ton, olumlu bir gösterge veya cevapsız çağrı gibi duyulur.

Titreşim özelliğini destekleyen ve titreşim algılamalı bir kemer kancasına takılabilen pilli telsizlerde kullanılabilir Zil Uyarı Tipi seçenekleri Sessiz, Zil Sesi, Titreşim ile Zil Sesi ve Titreşim'dir.

Titreşim özelliğini desteklemeyen ve titreşim algılamalı bir kemer kancasına takılamayan pilli telsizlerde Zil Uyarı Tipi otomatik olarak Zil Sesi'ne ayarlanır. Programlanmış **Zil Uyarı Tipi** düğmesine basarsanız birden çok Zil Uyarı Tipi seçeneğinin devre dışı bırakıldığını belirten bozuk bir tuş tonu duyulur.

Aşağıdaki işlemi gerçekleştirerek bir Zil Uyarı Tipi seçebilirsiniz.

- Sesli Anons'u veya Konuşma Sentezleyici'yi ve telsiz davranışını aşağıdaki seçeneklere değiştirmek için programlanmış **Zil Uyarı Tipi** düğmesine basın.
 - Yalnızca Sessiz modda Sesli Anons veya Konuşma Sentezleyici **Zil Uyarı Tipi Sessiz** sesini çıkartır.

- Yalnızca Zil Sesi modunda Sesli Anons veya Konuşma Sentezleyici **Zil Uyarı Tipi** sesini çıkartır ve telsiz bir zil tonu çalar.
- Yalnızca Titreşim modunda Sesli Anons veya Konuşma Sentezleyici **Zil Uyarı Tipi** sesini çıkartır ve telsiz titreşir.
- Zil Sesi ve Titreşim modunda Sesli Anons veya Konuşma Sentezleyici **Zil Uyarı Tipi** sesini çıkartır ve telsiz bir zil tonu çalarak titreşir.

Titreşim Tipini Yapılandırma



NOT:

Programlanmış **Titreşim Tipi** düğmesi, satıcınız veya sistem yöneticiniz tarafından atanır. Telsizinizin nasıl programlandığını belirlemek için bayinize veya sistem yöneticinize başvurun.

Titreşim Tipi, Titreşim Algılamalı Kemer Kancası titreşim özelliğini destekleyen bir bataryayla telsize takıldığında etkinleşir.

Aşağıdaki işlemi gerçekleştirerek titreşim tipini yapılandırabilirsiniz.

- Kısa, orta veya uzun seçeneğine değiştirmek için **Titreşim Tipi** düğmesine basın. Telsiz seçiminize

göre titreşir. Sesli Anons veya Konuşma Sentezleyici **Titreşim Tipi** sesini çıkartır.

Alarm Tonu Ses Seviyesini Yükseltme

Telsiz, bir telsiz çağrısı yanıtlanmadığında sürekli olarak uyarı verecek şekilde programlanabilir. Alarm tonu ses seviyesi zaman içinde otomatik olarak yükselir. Bu özelliğe Kademeli Uyarı denir.

Çağrı Uyarısı İşlemi

Çağrı Uyarısı gönderme sistemi, belirli bir telsiz kullanıcısını sizi geri araması için uyarmanızı sağlar.

Bu özelliğe programlanmış bir **Tek Tuşla Erişim** düğmesi kullanılarak erişilebilir.

Çağrı Uyarılarına Yanıt Verme

Telsizinizde Çağrı Uyarılarını yanıtlamak için bu prosedürü uygulayın.

Çağrı Uyarısı aldığınızda:

- Tekrarlanan bir ton duyulur.

- Sarı LED yanıp söner.

Özel Çağrıyla yanıt vermek için bir Çağrı Uyarısı mesajı aldıktan sonraki 4 saniye içinde **PTT** düğmesine basın.

Çağrı Uyarıları Yapma

Telsizinizde Çağrı Uyarıları yapmak için bu prosedürü uygulayın.

- 1 Programlanmış **Tek Tuşla Erişim** düğmesine basın. Yeşil LED yanar.
-

- 2 Onay için bekleyin.
Çağrı Uyarısı onayı alınırsa onay göstergesi olarak bir ses tonu duyulur.
Çağrı Uyarısı onayı alınmazsa olumsuz bir gösterge ses tonu işitilir.
-

Sessize Alma Modu

Sessiz Kipi sayesinde kullanıcı, telsizin tüm sesli göstergelerinin sesini kapatabilir.

Sessiz Kipi özelliği başlatıldığında, Acil Durum işlemleri gibi yüksek öncelikli özellikler haricinde tüm sesli göstergelerin sesi kapatılır.

Sessiz Kipinden çıkıldığında telsiz, devam eden tonları ve ses yayınlarını oynatmaya devam eder.



NOT:

Bu özelliği satın alabilirsiniz. Daha fazla bilgi için bayinizle ya da sistem yöneticinizle görüşün.

Sessiz Kipini Açma

Sessiz Kipini açmak için bu prosedürü uygulayın.

Aşağıdakilerden birini yapın:

- Bu özelliğe programlanmış **Sessiz Kipi** düğmesini kullanarak erişin.
- Kısa bir süreliğine telsizin arka yüzünü çevirerek bu özelliğe erişin.

Telsiz modeline bağlı olarak, Arka Yüz özelliği telsiz menüsünden veya sistem yöneticiniz tarafından

etkinleştirilebilir. Daha fazla bilgi için bayinizle ya da sistem yöneticinizle görüşün.



ÖNEMLİ:

Kullanıcılar tek seferde ya Yaralanma ya da Arka Yüz özelliğini etkinleştirebilir. İki özellik birden etkinleştirilemez.



NOT:

Arka Yüz özelliği yalnızca DP4401e için geçerlidir.

Sessiz kipi etkinleştirildiğinde şunlar meydana gelir:

- Olumlu Gösterge Tonu duyulur.
- Kırmızı LED ışığı yanıp sönmeye başlar ve Sessiz Kipinden çıkılana kadar yanıp sönmeye devam eder.
- Radyonun sesi kapatılır.
- Sessiz Kipi Zamanlayıcısı, ayarlanan süre dolana kadar geri saymaya başlar.

Sessiz Kipinden Çıkma

Sessiz Kipi Zamanlayıcısının süresi dolduktan sonra bu özellikten otomatik olarak çıkılabilir.

Sessiz kipten manuel olarak çıkmak için aşağıdakilerden birini yapın:

- Programlanmış **Sessiz Kipi** düğmesine basın.
- Her girişte **PTT** düğmesine basın.
- Kısa bir süreliğine telsizin ön yüzünü çevirin.



NOT:

Arka Yüz özelliği yalnızca DP4401e için geçerlidir.

Sessiz kipi devre dışı bırakıldığında şunlar meydana gelir:

- Olumsuz Gösterge Tonu duyulur.
- Yanıp sönen kırmızı LED kapanır.
- Telsizin sessiz kipten çıkar ve hoparlör durumu eskisine döner.
- Zamanlayıcının süresi dolmamışsa Sessiz kipi zamanlayıcısı durdurulur.



NOT:

Kullanıcı ses yayını yaptığında veya programlanmamış bir kanala geçtiğinde de Sessiz Kipten çıkılır.

Acil Durum İşlemi

Acil Durum Alarmı, kritik durumları bildirmek için kullanılır. İstedığınız zaman, geçerli kanalda faaliyet olduğunda bile bir Acil Durum başlatabilirsiniz.

Bayınız, programlanmış **Acil Durum** düğmesi için uzun basma haricinde tüm düğmelere benzer şekilde düğmeye basma süresi ayarlayabilir:

Kısa Basma

0,05 ile 0,75 saniye arasındaki süre.

Uzun Basma

1,00 - 3,75 saniye arasındaki süre.

Acil Durum düğmesine Acil Durum Açık/Kapalı özelliği atanmıştır. Bayınızden **Acil Durum** düğmesine atanan işlemi öğrenin.



NOT:

Acil Durum düğmesine kısa basıldığında Acil Durum kipi başlıyorsa aynı düğmeye uzun basıldığında telsiz Acil Durum kipinden çıkar.

Acil Durum düğmesine uzun basıldığında Acil Durum kipi başlıyorsa aynı düğmeye kısa basıldığında telsiz Acil Durum kipinden çıkar.

Telsiziniz üç Acil Durum Alarmını destekler:

- Acil Durum Alarmı

- Çağrılı Acil Durum Alarmı
- Ses Takipli Acil Durum Alarmı



NOT:

Programlanmış **Acil Durum** düğmesine Acil Durum Alarmlarının yalnızca biri atanabilir.

Ayrıca, her bir alarmın aşağıda belirtilen türleri bulunur:

Normal

Telsiz, bir alarm sinyali gönderir ve sesli ve/veya görsel gösterge verir.

Sessiz

Telsiz, bir alarm sinyali gönderir ancak sesli veya görsel gösterge vermez. Telsiz, programlanmış *hot mic* yayın süresi doluncaya ve/veya **PTT** düğmesine basılıncaya kadar hoparlör üzerinden hiç ses duyulmadan çağrılar alır.

Sesli Sessiz

Telsiz herhangi bir sesli veya görsel gösterge olmadan bir alarm sinyali gönderir; ancak gelen çağrılar hoparlörden duyulmasını sağlar. *Hot mic* etkinse programlanmış *hot mic* yayın süresi dolduktan sonra gelen çağrılar sesi hoparlörden duyulur. Göstergeler ancak **PTT** düğmesine basıldıktan sonra görüntülenir.

Acil Durum Alarmları Gönderme

Bu özellik, bir grup telsiz üzerinde uyarı göstergesi başlatan sessiz bir sinyal olan Acil Durum Alarmı göndermenizi sağlar. Telsiziniz Sessiz kipe ayarlandığında Acil Durum kipindeyken herhangi bir sesli veya görsel uyarı görüntüleme.

Telsizinizden Acil Durum Alarmları göndermek için bu prosedürü uygulayın.

- 1 Programlanmış **Acil Durum Açık** düğmesine basın.

Yeşil LED yanar.



NOT:

Programlanmışsa Acil Durum Arama Tonu duyulur. Bu ton, telsiz ses ilettiğinde veya aldığı anda sessize alınır ve telsiz Acil Durum kipinden çıktığında durdurulur. Acil Durum Araması tonu CPS üzerinden programlanabilir.

- 2 Onay için bekleyin.

İşlem başarılı olursa:

- Acil Durum tonu duyulur.

- Kırmızı LED ışığı yanıp söner.

Tüm yeniden denemelere rağmen başarısız olunduyorsa:

- Düşük perdeli bir ton duyulur.

Telsiz Acil Durum Alarm kipinden çıkar.

Çağrı ile Acil Durum Alarmları Gönderme

Bu özellik, bir grup telsize Çağrıyla Acil Durum Alarmı göndermenizi sağlar. Grup içerisindeki bir telsizden onay alındıktan sonra telsiz grubu programlanmış Acil Durum kanalı üzerinden iletişime geçebilir.

Telsizinizden çağrı ile Acil Durum Alarmları göndermek için bu prosedürü uygulayın.

- 1 Programlanmış **Acil Durum Açık** düğmesine basın.

Yeşil LED yanar.



NOT:

Programlanmışsa Acil Durum Arama Tonu duyulur. Bu ton, telsiz ses ilettiğinde veya aldığı anda sessize alınır ve telsiz Acil Durum kipinden çıktığında durdurulur. Acil Durum Arama tonu bayiniz veya sistem yöneticiniz tarafından programlanabilir.

2 Onay için bekleyin.

İşlem başarılı olursa:

- Acil Durum tonu duyulur.
- Kırmızı LED ışığı yanıp söner.

3 Çağrı yapmak için **PTT** düğmesine basın.

Yeşil LED yanar.

4 Aşağıdakilerden birini yapın:

- Konuşma İzni Tonunun bitmesini bekleyin ve mikrofon etkinse anlaşılır biçimde mikrofonu doğru konuşun.

- **PTT** Yan Tonunun bitmesini bekleyin ve mikrofon etkinse anlaşılır biçimde mikrofonu doğru konuşun.

5 Dinlemek için **PTT** düğmesini bırakın.

- 6 **Kanal Boş Göstergesi** özelliği etkinse yayını gönderen telsiz **PTT** düğmesini bıraktığı anda yanıtlamanız için kanalın boş olduğunu gösteren kısa bir uyarı tonu duyarsınız. Çağrıyı yanıtlamak için **PTT** düğmesine basın.

- 7 Çağrı sona erdiğinde Acil Durum kipinden çıkmak için **Acil Durum Kapalı** düğmesine basın.

Ses Takipli Acil Durum Alarmları

Bu özellik, bir grup telsize Ses Takipli Acil Durum Alarmı göndermenizi sağlar. Telsizinizin mikrofonu otomatik olarak etkin hale gelir. Böylece **PTT** düğmesine basmadan telsiz grubuyla iletişim kurabilirsiniz. Mikrofonun bu etkin durumuna *hot mic* de denir.

Telsizinizin Acil Durum Devir Kipi etkinse *hot mic* tekrarlama ve alma süresi önceden programlanmış süre

kadardır. Acil Durum Devir Modundayken gelen çağrılar hoparlörden duyulur.

Programlanmış alma süresi içinde **PTT** düğmesine basarsanız **PTT** düğmesini bırakmanız gerektiğini bildiren yasak ton sesi duyarsınız. Telsiz **PTT** düğmesine basıldığını yok sayar ve Acil Durum kipinde kalır.

Hot mic sırasında **PTT** düğmesine basarsanız ve *hot mic* süresi dolduktan sonra da basmaya devam ederseniz telsiz **PTT** düğmesi bırakılana kadar yayın yapmayı sürdürür.

Acil Durum Alarmı talebi başarısız olursa telsiz yeniden talep göndermeyi denemez ve doğrudan *hot mic* durumuna geçer.



NOT:

Bazı aksesuarlar *hot mic* durumunu desteklemeyebilir. Daha fazla bilgi için bayinizle ya da sistem yöneticinizle görüşün.

Ses Takipli Acil Durum Alarmları Gönderme

Telsizinizden ses takipli Acil Durum Alarmları göndermek için bu prosedürü uygulayın.

- 1 Programlanmış **Acil Durum Açık** düğmesine basın. Yeşil LED yanar.
-
- 2 Bir Acil Durum tonu duyulduğunda, anlaşılır biçimde mikrofona doğru konuşun. Telsiz aşağıdaki durumlarda yayın yapmayı otomatik olarak durdurur:
 - Acil Durum Devir Kipi etkinse *hot mic* ile çağrı alma süreleri arasındaki devir sonlandığında.
 - Acil Durum Devir Kipi'nin etkin olmadığı durumlarda *hot mic* süresi dolduğunda.
-

Acil Durum Alarmları Alma

Telsizinizden Acil Durum Alarmları almak için bu prosedürü uygulayın.

Bir Acil Durum Alarmı aldığınızda:

- Bir ton duyulur.
- Kırmızı LED ışığı yanıp söner.



NOT:

Telsiziniz otomatik olarak Acil Durum Alarmı aldığınız onaylar (etkinleştirilmişse).

Acil Durum Alarmını Aldıktan Sonra Acil Durum Modundan Çıkma

Bir Acil Durum alarmı aldıktan sonra Acil Durum kipinden çıkmak için aşağıdaki işlemlerden birini yapın:

- Kanalı değiştirin.
- **Acil Durum Kapalı** düğmesine basın.
- Telsizi kapatın.

Acil Durum Kipini Yeniden Başlatma

Bu özellik, sadece Acil Durum Alarmı gönderen telsiz için geçerlidir. Telsizinizde Acil Durum kipini yeniden başlatmak için bu prosedürü uygulayın.

Aşağıdakilerden birini yapın:

- Telsiz Acil Durum kipindeyken kanal değiştirin. Yeni kanalda Acil Durum Alarmı etkinleştirilmişse telsiz Acil Durum kipinden çıkar ve Acil Durumu yeniden başlatır.
- Acil Durum başlatma veya yayın gönderme sırasında, programlanmış **Acil Durum Açık** düğmesine basın. Telsiz, bu durumdan çıkar ve Acil Durum'u yeniden başlatır.

Acil Durum Kipinden Çıkma

Bu özellik, sadece Acil Durum Alarmı gönderen telsiz için geçerlidir.

Telsiziniz şu durumlarda Acil Durum kipinden çıkar:

- Bir onay alındığında (yalnızca Acil Durum Alarmı için).
- Alarm göndermek için yapılan tüm yeniden denemeler sona erdiğinde.
- Telsiziniz kapandığında.



NOT:

Telsiziniz yeniden açıldığında Acil Durum kipini otomatik olarak yeniden başlatmaz.

Telsizinizde Acil Durum kipinden çıkmak için bu prosedürü uygulayın.

Aşağıdakilerden birini yapın:

- Programlanmış **Acil Durum Kapalı** düğmesine basın.
- Telsiziniz onay alındıktan sonra bile Acil Durum Dönüştürme kanalında kalacak şekilde programlanmışsa telsizinizi kapatıp tekrar açın.
- Kanalı, acil durum sistemi yapılandırılmamış yeni bir kanalla değiştirin.

Yaralanma



NOT:

Yaralanma özelliği yalnızca DP4401e için geçerlidir.

Bu özellik telsizin eğimi, hareketi ve/veya belirlenmiş bir süre boyunca hareketsiz kalması gibi telsizin hareketlerinde değişiklik olduğu durumlarda acil durum çağrısı yapar.

Belirlenmiş bir sürede telsizin hareketlerinde herhangi bir değişiklik olmasının ardından telsiz, kullanıcıyı harekette değişiklik algılandığını belirten sesli bir göstergeyle önceden uyarır.

Kullanıcı önceden belirlenen süre boyunca hala onay vermiyorsa telsiz bir Acil Durum Alarmı ya da Acil Durum Çağrısı başlatır. Hatırlatıcı zamanlayıcısını CPS kullanarak programlayabilirsiniz.

Yaralanma Özelliğini Açma veya Kapatma



NOT:

Programlanan **Yaralanma** düğmesi ve Yaralanma ayarları CPS kullanılarak yapılandırılır. Telsizinizin nasıl programlandığını belirlemek için bayinize veya sistem yöneticinize başvurun.

Yaralanma özelliğini devre dışı bırakırsanız Yaralanma özelliği etkinleştirilene kadar programlanmış uyarı tonu yinelenir. Yaralanma özelliği telsiz açılırken etkinleşmezse cihaz başarısız tonu duyulur. Telsiz normal çalışmasına devam edinceye kadar cihaz başarısız tonu çalmaya devam eder.

Bu özelliği, aşağıdaki işlemi gerçekleştirerek etkinleştirebilir veya devre dışı bırakabilirsiniz.

- Özelliği açmak veya kapatmak için programlanmış **Yaralanma** düğmesine basın.

Yazılı Mesaj

Telsiziniz, başka telsizlerden ya da yazılı mesaj uygulamalarından yazılı mesaj gibi veriler alabilmektedir.

İki tür yazılı mesaj vardır: Dijital Mobil Telsiz (DMR) Kısa Metin Mesajı ve metin mesajı. Bir DMR Kısa Yazılı Mesajının maksimum uzunluğu 23 karakterdir. Bir yazılı mesajın maksimum uzunluğu, konu satırı dahil 280 karakterdir. Konu satırı yalnızca e-posta uygulamalarından mesaj aldığınızda görüntülenir.



NOT:

Maksimum karakter uzunluğu yalnızca en güncel yazılım ve donanıma sahip modeller için geçerlidir. Daha eski yazılım ve donanıma sahip telsiz modelleri için yazılı mesajın maksimum uzunluğu 140 karakterdir. Daha fazla bilgi için bayinizle ya da sistem yöneticinizle görüşün.

Arapça için metin girişi yönü sağdan sola doğrudur.

Hızlı Yazılı Mesajlar

Telsiziniz satıcınız tarafından programlanan Hızlı Metin Mesajları özelliğini desteklemektedir.

Hızlı Yazılı Mesajlar Gönderme

Telsizinizden önceden tanımlanmış bir ada Hızlı Metin Mesajları göndermek için bu prosedürü uygulayın.

1 Programlanmış **Tek Tuşla Erişim** düğmesine basın.

2 Onay için bekleyin.

İşlem başarılı olursa:

- Yeşil LED yanar.
- Bir olumlu gösterge tonu duyulur.

İşlem başarısız olursa:

- Bir olumsuz gösterge tonu duyulur.

Gizlilik

Bu özellik, yazılım tabanlı şifreleme çözümüyle bir kanaldaki yetkisiz kullanıcıların etkinlikleri dinlemelerini engeller. Bir yayının sinyal gönderme ve kullanıcı kimliği kısımları şifrelenemez.

Gizliliğin etkin olduğu yayınlar göndermek için telsizinizin kanaldaki gizliliği etkin hale getirilmiş olmalıdır; ancak yayın almak için bu işlem gerekli değildir. Telsiz, gizliliğin etkin

olduğu kanaldayken açık veya şifrelenmemiş yayınları almaya devam eder.

Bazı telsiz modelleri Gizlilik özelliğini sunmayabilir veya farklı bir yapılandırmaya sahip olabilir. Daha fazla bilgi için bayinizle ya da sistem yöneticinizle görüşün.

Telsizinizi iki gizlilik türünü destekler ancak yalnızca biri telsizinize atanabilir. Bu türler şunlardır:

- Temel Gizlilik
- Gelişmiş Gizlilik

Gizliliğin etkin olduğu bir çağrıyı veya veri yayınına çözmek için telsizinizin yayını gönderen telsizle Temel Gizlilik için aynı Gizlilik Anahtarına veya Gelişmiş Gizlilik için aynı Anahtar Değerine ve Anahtar Kimliğine sahip olması gerekir.

Telsizinizi farklı bir Gizlilik Anahtarına veya farklı bir Anahtar Değeri ve Anahtar Kimliğine sahip şifrelenmiş bir çağrı alırsa Temel Gizlilikte karıştırılmış bir yayın duyarsınız ya da Gelişmiş Gizlilikte hiçbir şey duymazsınız.

Gizliliğin etkin olduğu bir kanalda telsizinizi programlanma şekline göre açık veya şifrelenmemiş çağrılar alabilir. Ayrıca telsizinizi programlanma şekline göre uyarı tonu çalabilir veya çalmayabilir.

Telsiz yayın gönderirken yeşil LED yanar ve gizliliğin etkin olduğu bir yayını almaya devam ediyorken hızla yanıp söner.



NOT:

Bu özellik aynı frekansta olan Halk Bandı Radyo kanallarında uygulanamaz.

Gizliliği Açma veya Kapatma

Telsizinizde gizliliği açmak veya kapatmak için buradaki prosedürü uygulayın.

Programlanmış **Gizlilik** düğmesine basın.

Yanıt Engelleme

Bu özellik, telsizinizin gelen yayınları yanıtlamasını engellemeye yardımcı olur.



NOT:

Bu özelliği satın alabilirsiniz. Telsizinizin nasıl programlandığını belirlemek için bayinize veya sistem yöneticinize başvurun.

Bu özellik etkinleştirildiğinde telsizinizi Telsiz Kontrol, Çağrı Uyarısı, Telsizi Devre Dışı Bırakma, Uzaktan İzleme, Otomatik Kayıt Hizmeti (ARS), Özel Mesajları Yanıtlama ve

GNSS konum raporları gönderme gibi gelen yayınları yanıtlamak üzere giden yayın üretmez. Bu özellik etkinleştirildiğinde telsiziniz Onaylı Özel Çağrılar alamaz. Ancak telsiziniz yayını manuel olarak gönderebilir.

Yanıt Engelleme Özelliğini Açma veya Kapatma

Telsizinizde Yanıt Engelleme özelliğini etkinleştirmek veya devre dışı bırakmak için bu prosedürü uygulayın.

Programlanmış **Yanıt Engelleme** düğmesine basın.

İşlem başarılı olursa:

- Bir olumlu gösterge tonu duyulur.

İşlem başarısız olursa:

- Bir olumsuz gösterge tonu duyulur.

Yalnız Çalışan

Bu özellik, önceden belirlenen süre boyunca telsiz düğmesine basma ya da kanal seçimi gibi hiçbir kullanıcı etkinliğinin olmadığı durumlarda acil durum çağrısı yapar.

Programlanan süre boyunca hiçbir kullanıcı etkinliği olmamasının ardından, telsiz faaliyetizlik süresi dolar dolmaz sesli bir göstergeyle sizi önceden uyarır.

Önceden belirlenen süre boyunca yine onay vermezseniz telsiz bir Acil Durum Alarmı başlatır.

Bu özelliğe aşağıdaki Acil Durum Alarmlarından yalnız biri atanabilir:

- Acil Durum Alarmı
- Çağrılı Acil Durum Alarmı
- Ses Takipli Acil Durum Alarmı 

Telsiz, sesli mesajların işlem yapılana dek devam edebilmesine olanak tanıyacak şekilde acil durumda kalır. Acil Durum'dan çıkma yolları hakkında daha fazla bilgi için bkz. [Acil Durum İşlemi sayfa 146](#).



NOT:

Daha fazla bilgi için bayinizle ya da sistem yöneticinizle görüşün.

Şifre Kilidi Özellikleri

Bu özellik, telsiz açıldığında şifre sorarak cihaza erişimi kısıtlamanızı sağlar.

Telsizlere Şifre Kullanarak Erişme

Telsizinize bir şifre kullanarak erişmek için bu prosedürü uygulayın.

- 1 Dört basamaktan oluşan geçerli şifreyi girin.
 - **Kanal Seçim Topuzu**'nu kullanarak şifrenin birinci basamağını girin.
 - Şifrenin kalan üç basamağını girmek için Yan Düğme 1, 2 veya 3'e basın.

- 2 Telsiziniz, dört haneli şifrenin son hanesi girildiğinde şifrenin geçerliliğini otomatik olarak kontrol eder.

İşlem başarılı olursa telsiz açılır.

İşlem başarısız olursa:

- Sürekli bir ton duyulur. Şu adımları tekrarlayın: Adım [adım 1](#).
- Üçüncü denemeden sonra, telsiziniz kilitli duruma geçer. Bir ton duyulur. Sarı LED ışığı iki kez yanıp söner. Telsiz, 15 dakikalığına kilitlenir.



NOT:

Telsiziniz kilitli durumda sadece **Açma/Kapatma/Ses Kontrol Topuzu** ile yapılan girişlere yanıt verir.

Kilitli Durumdaki Telsizlerin Kilidini Açma

Telsiziniz, kilitli durumdayken çağrı alamaz. Kilitli durumdaki telsizinizin kilidini açmak için bu prosedürü uygulayın.

Aşağıdakilerden birini yapın:

- Telsizin gücü açıksa 15 dakika bekleyin ve daha sonra [Telsizlere Şifre Kullanarak Erişme sayfa 73](#) bölümündeki adımları tekrarlayarak telsize erişin.
- Telsizin gücü kapalıysa gücü açın. Telsiziniz 15 dakikalık kilitli kalma süresini tekrar başlatır. Bir ton duyulur. Sarı LED ışığı iki kez yanıp söner.

15 dakika bekleyin ve daha sonra [Telsizlere Şifre Kullanarak Erişme sayfa 73](#) bölümündeki adımları tekrarlayarak telsize erişin.

Otomatik Menzilli Aktarıcı Sistemi

Otomatik Menzilli Aktarıcı Sistemi (ARTS), telsiziniz diğer ARTS özellikli telsizlerin menzilinine dışına çıktığında sizi uyarmak üzere tasarlanan ve yalnızca analog olarak çalışan bir özelliktir.

ARTS özellikli telsizler birbirlerinin kapsama alanı içinde olup olmadıklarını belirlemek için periyodik olarak sinyal yayınlar veya alır.

Telsiziniz aşağıdaki durum göstergelerini sağlar:

İlk Kez Uyarısı

Bir ton duyulur.

ARTS Kapsama Alanı İçinde Uyarısı

Bir ton sesi duyulur (bu şekilde programlandıysa).

ARTS Kapsama Alanı Dışında Uyarısı

Bir ton duyulur. Kırmızı LED ışığı hızla yanıp söner.



NOT:

Daha fazla bilgi için bayinizle ya da sistem yöneticinizle görüşün.

Kablosuz Programlama

Bayiniz telsizinizi Kablosuz Programlama (OTAP) aracılığıyla hiçbir fiziksel bağlantı olmadan uzaktan güncelleyebilir. Ayrıca, bazı ayarlar OTAP kullanılarak yapılandırılabilir.

Telsizinize OTAP işlemi uygulandığında yeşil LED yanıp söner.

Telsiziniz yüksek hacimde veri aldığı anda:

- Kanal meşgul hale gelir.
- **PTT** düğmesine bastığınızda olumsuz bir ton duyulur.



NOT:

Programlama tamamlandığında, bir ton sesi duyulur ve telsiz yeniden başlatılır (kapanır ve yeniden açılır).

Yayın Engelleme

Yayın engelleme özelliği, kullanıcının telsizden gelen tüm yayını engellemesini sağlar.



NOT:

Yayın Engelleme kipinde Bluetooth ve Wi-Fi özellikleri kullanılabilir.

Wi-Fi Kullanımı

Bu özellik, bir Wi-Fi ağını ayarlamayı ve bu ağa bağlanmayı sağlar. Wi-Fi; telsiz ürün yazılımı, codeplug ve dil paketleri ile sesli anons gibi kaynak güncellemelerini destekler.



NOT:

Bu özellik yalnızca DP4401e için geçerlidir.

Wi-Fi®, Wi-Fi Alliance®'in tescilli ticari markasıdır.

Telsiziniz, WEP/WPA/WPA2 Kişisel ve WPA/WPA2 Kurumsal Wi-Fi ağlarını destekler.

WEP/WPA/WPA2 Kişisel Wi-Fi ağı

Kimlik doğrulamasına bağlı olarak önceden paylaşılan anahtar (şifre) kullanır.

Menü veya CPS/RM kullanılarak önceden paylaşılan anahtar girilebilir.

WPA/WPA2 Kurumsal Wi-Fi ağı

Sertifika temelli kimlik doğrulamayı kullanır.

Telsizinizin sertifika ile önceden yapılandırılması gerekir.



NOT:

Bayiniz veya sistem yöneticinizle WPA/WPA2 Kurumsal Wi-Fi ağına bağlanıp bağlanamayacağınızı kontrol edin.

Wi-Fi Özelliğini Açma veya Kapatma

Programlanmış **Wi-Fi Açık veya Kapalı** düğmesi, satıcınız veya sistem yöneticiniz tarafından atanır. Telsizinizin nasıl programlandığını belirlemek için bayinize veya sistem yöneticinize başvurun.

Programlanmış **Wi-Fi Açık veya Kapalı** düğmesi için Sesli Anonslar, kullanıcı gereksinimlerine göre CPS üzerinden özelleştirilebilir. Daha fazla bilgi için bayinizle ya da sistem yöneticinizle görüşün.

Wi-Fi özelliğini, aşağıdaki işlemi gerçekleştirerek açabilir veya kapatabilirsiniz.

- Programlanmış **Wi-Fi Açık veya Kapalı** düğmesine basın. Sesli Anons, Wi-Fi Açma veya Wi-Fi Kapatma tonunu çalar.

Ağ Erişim Noktasına Bağlanma

Wi-Fi özelliğini açtığınızda telsiz, ağ erişim noktalarını tarar ve bunlardan birine bağlanır.

**NOT:**

Programlanmış **Wi-Fi Durumu Sorgusu** düğmesi, satıcınız veya sistem yöneticiniz tarafından atanır. Programlanmış **Wi-Fi Durumu Sorgusu** düğmesi için Sesli Anonslar, kullanıcı gereksinimlerine göre CPS kullanılarak özelleştirilebilir. Telsizinizin nasıl programlandığını belirlemek için bayinize veya sistem yöneticinize başvurun.

WPA Kurumsal Wi-Fi ağ erişim noktaları önceden yapılandırılmıştır. Telsizinizin nasıl programlandığını belirlemek için bayinize veya sistem yöneticinize başvurun.

Sesli Anons kullanarak bağlantı durumu için programlanan **Wi-Fi Durumu Sorgusu** düğmesine basın.

Sesli Anons; Wi-Fi Kapalıyken, Wi-Fi Açık fakat Bağlantı Yokken veya Wi-Fi Açık ve Bağlıyken sesli uyarı verir.

Uygulamalar

Bu bölümde, telsizinizde bulunan uygulama işlevlerinin nasıl çalıştığı açıklanmaktadır.

Batarya Gücünü Kontrol Etme

Telsizinizin batarya düzeyini kontrol etmek için bu prosedürü uygulayın.

Programlanmış **Batarya Gücü** düğmesine basın.

Aşağıdakilerden birisi gerçekleşir:

- LED, yeterli düzeyde batarya kapasitesini belirtmek için sabit olarak sarı renkte yanar.
- LED, tam dolu batarya kapasitesini belirtmek için sabit olarak yeşil renkte yanar.
- LED kırmızı yanıp sönerek düşük batarya kapasitesini gösterir.

Esnek Alma Listesi

Esnek Alma Listesi, çoklu alma listelerinde üye oluşturmanızı ve atamanızı sağlayan bir özelliktir. Telsiziniz listede maksimum 16 üye destekleyebilir. Bu özellik Capacity Plus'ta desteklenir.

Esnek Alma Listesi Özelliğini Açma veya Kapatma

Esnek Alma Listesi özelliğini açmak veya kapatmak için bu prosedürü uygulayın.

Programlanmış **Esnek Alma Listesi** düğmesine basın

Etkinse:

- LED sarı renkte yanıp sönmeye başlar.
- Bir olumlu gösterge tonu duyulur.

Devre dışıysa:

- LED söner.
- Bir olumsuz gösterge tonu duyulur.

Konuşma Sentezleyici

Konuşma Sentezleyici özelliği yalnızca satıcınız veya sistem yöneticiniz tarafından etkinleştirilebilir. Konuşma Sentezleyici etkinse Sesli Anons özelliği otomatik olarak devre dışı bırakılır. Sesli Anons etkinse Konuşma Sentezleyici özelliği otomatik olarak devre dışı bırakılır.

Bu sesli gösterge, müşterinin kendi ihtiyaçlarına göre isteğe uyarlanabilir.

Konuşma Sentezleyiciyi Ayarlama

Konuşma Sentezleyici özelliğini ayarlamak için bu prosedürü uygulayın.

Alınan metin mesajını dinlemek için programlanmış **Konuşma Sentezleyici** düğmesine basın.

Akustik Geri Besleme Supresörü Özelliğini Açma veya Kapatma

Bu özellik, gelen çağrılardaki akustik geri beslemeyi en aza indirmenizi sağlar. Telsizinizde Akustik Geri Besleme Supresörü özelliğini açmak veya kapatmak için bu prosedürü uygulayın.

Programlanmış **AF Supresörü** düğmesine basın.

Küresel Navigasyon Uydu Sistemini Açma veya Kapatma

Küresel Navigasyon Uydu Sistemi (GNSS), telsizin yerini tam olarak tespit eden bir uydu navigasyon sistemidir. GNSS, Küresel Konumlandırma Sistemi (GPS) ve Küresel Navigasyon Uydu Sistemi (GLONASS) içerir.



NOT:

Belirli telsiz modellerinde GPS ve GLONASS bulunabilir. GNSS kümelenmesi, CPS kullanılarak yapılandırılır. Telsizinizin nasıl programlandığını belirlemek için bayinize veya sistem yöneticinize başvurun.

Telsizinizde GNSS'yi açmak veya kapatmak için aşağıdaki adımı uygulayın.

- Programlanmış **GNSS** düğmesine basın.

Telsiz Tonlarını/Uyarılarını Açma veya Kapatma

Gerekirse tüm telsiz tonlarını ve uyarılarını etkinleştirebilir ve gelen Acil Durum uyarı tonu haricinde hepsini devre dışı

bırakabilirsiniz . Telsizinizde tonları ve uyarıları açmak veya kapatmak için bu prosedürü uygulayın.

Programlanmış **Tüm Tonlar/Uyarılar** düğmesine basın.

İşlem başarılı olursa:

- Olumlu Gösterge Tonu duyulur.
- Tüm ton ve uyarılar açılır.

İşlem başarısız olursa:

- Olumsuz Gösterge Tonu duyulur.
- Tüm ton ve uyarılar kapatılır.

Güç Seviyeleri

Güç ayarını her kanal için ayrı ayrı yüksek ya da düşük olarak özelleştirebilirsiniz.

Yüksek

Bu ayar, bulunduğunuz yerden uzak bir mesafede bulunan telsizlerle haberleşmenizi sağlar.

Düşük

Bu ayar, daha yakındaki telsizlerle haberleşmenizi sağlar.

Güç Seviyelerini Ayarlama

Telsizinizde güç seviyelerini ayarlamak için buradaki prosedürü uygulayın.

Programlanmış **Güç Seviyesi** düğmesine basın.

İşlem başarılı olursa:

- Olumlu Gösterge Tonu duyulur.
- Telsiz, düşük güçte yayın yapar.

İşlem başarısız olursa:

- Olumsuz Gösterge Tonu duyulur.
- Telsiz, yüksek güçte yayın yapar.

Eller Serbest Kullanım

Eller Serbest Kullanım (ESK), programlanmış bir kanalda ellerinizi kullanmadan, sesle etkinleştirilmiş bir çağrı başlatmanıza olanak tanır. ESK özellikli aksesuarın üzerindeki mikrofon, ses tespit ettiği anda telsiz, programlanmış süre boyunca otomatik olarak yayın gönderir.



NOT:

Bu özellik aynı frekansta olan Halk Bandı Radyo kanallarında uygulanamaz.

ESK özelliğini aşağıdakilerden birini yaparak etkinleştirebilir veya devre dışı bırakabilirsiniz:

- ESK özelliğini etkinleştirmek için telsizi kapatıp tekrar açın.
- VOX özelliğini etkinleştirmek için **Kanal Seçim Topuzu**'nu kullanarak kanalı değiştirin.
- Programlanmış **VOX** düğmesini kullanarak VOX özelliğini açın veya kapatın.
- VOX özelliğini devre dışı bırakmak için telsiz çalışırken **PTT** düğmesine basın.



NOT:

Bu özelliği ancak, bu işlevin etkin olduğu telsizlerde açıp kapatabilirsiniz. Daha fazla bilgi için bayinizle ya da sistem yöneticinizle görüşün.

Eller Serbest Kullanımı Açma veya Kapatma

Telsizinizde VOX özelliğini açmak veya kapatmak için bu prosedürü uygulayın.

Özelliđi açmak veya kapatmak için programlanmış **VOX** düğmesine basın.



NOT:

Konuşma İzni Tonu etkinse çağrıyı başlatmak için bir tetikleme sözcüğü kullanın. Konuşma İzni Tonunun bitmesini bekleyin ve anlaşılır biçimde mikrofona doğru konuşun. Daha fazla bilgi için bkz. [Konuşma İzni Tonunu Açma veya Kapatma](#).

Opsiyon Kartını Açma veya Kapatma

Her kanalın opsiyon kartı özellikleri vardır ve bunlar programlanabilir düğmelere atanabilir. Telsizinizde opsiyon kartını açmak veya kapatmak için buradaki prosedürü uygulayın.

Programlanmış **Opsiyon Kartı** düğmesine basın.

Sesli Anonsu Açma veya Kapatma

Bu özellik, telsizin kullanıcının yeni atadığı geçerli bölge ya da kanalı veya kullanıcının az önce bastığı programlanabilir düğmeyi sesli bir şekilde bildirmesini sağlar.

Bu sesli gösterge, müşterinin kendi ihtiyaçlarına göre özelleştirilebilir. Telsizinizde Sesli Anons özelliđini açmak veya kapatmak için bu prosedürü uygulayın.

Programlanmış **Sesli Anons** düğmesine basın

İşlem başarılı olursa:

- Olumlu Gösterge Tonu duyulur.
- Tüm ton ve uyarılar açılır.

İşlem başarısız olursa:

- Olumsuz Gösterge Tonu duyulur.
 - Tüm ton ve uyarılar kapatılır.
-

Ses Yönlendirmesini Dahili Telsiz Hoparlörü ve Kablolu Aksesuar Arasında Deđiştirme

Ses yönlendirmesini telsizin dahili hoparlörü ve kablolu aksesuar arasında deđiştirmek için bu prosedürü uygulayın.

Ses yönlendirmesini dahili hoparlör ve kablolu aksesuar hoparlörü arasında şu koşullar sağlanmışsa değiştirebilirsiniz:

- Kablolu aksesuar hoparlörü takılıysa.
- Ses harici bir Bluetooth özellikli aksesuara yönlendirilmemişse.

Programlanmış **Ses Değiştirme** düğmesine basın.

Ses çıkış yolu değiştirildiğinde bir ton duyulur.

Telsizi kapatmak ya da aksesuarı cihazdan çıkarmak ses yönlendirmesini dahili telsiz hoparlörüne sıfırlar.

Akıllı Sesi Açma veya Kapatma

Telsiziniz, sabit ve sabit olmayan gürültü kaynaklarının bulunduğu ortamlarda mevcut arka plan gürültüsünü filtrelemek için ses ayarını otomatik olarak yapar. Bu, yalnız alıcıya özgü bir özelliktir ve yayın sesini etkilemez. Telsizinizde Akıllı Ses özelliğini açmak veya kapatmak için bu prosedürü uygulayın.

Programlanmış **Akıllı Ses** düğmesine basın.



NOT:

Bu özellik, Bluetooth oturumunda uygulanamaz.

Titrek Sesi İyileştirmeyi Açma veya Kapatma

Çok fazla alveolar titrek ses (ör. alveolar "R") içeren sözcüğe sahip bir dilde konuşuyorsanız bu özelliği etkinleştirebilirsiniz. Telsizinizde Titrek Sesi İyileştirme özelliğini açmak veya kapatmak için bu prosedürü uygulayın.

Özelliği açmak veya kapatmak için programlanmış **Titrek Ses İyileştirme** düğmesine basın.

İşlem başarılı olursa:

- Olumlu Gösterge Tonu duyulur.
- Tüm ton ve uyarılar açılır.

İşlem başarısız olursa:

- Olumsuz Gösterge Tonu duyulur.
- Tüm ton ve uyarılar kapatılır.

Batarya ve Şarj Cihazı Garantisi

İşçilik Garantisi

İşçilik garantisi, normal kullanım ve servis koşulları altında işçilikten doğan kusurları kapsamaktadır.

Tüm MOTOTRBO Bataryaları	24 Ay
TLK 100 Piller	12 Ay
IMPRES Şarj Cihazı (Tek Üniteli ve Çok Üniteli, Ekransız)	24 Ay
IMPRES Şarj Cihazı (Ekranlı, Çok Üniteli)	12 Ay
Şarj Cihazları (Tek Üniteli ve Çok Üniteli, Ekransız)	12 Ay

Kapasite Garantisi

Kapasite garantisi kapsamında garanti süresi boyunca nominal kapasitesinin %80'i garanti edilir.

Nikel Metal Hidrit (NiMH) ya da Lityum-İyon (Li-İyon) Bataryalar	12 Ay
Lityum İyon (Li-Ion) Bataryalar	12 Ay
IMPRES Bataryalar, Sadece IMPRES Şarj Cihazlarıyla Kullanıldığında	18 Ay

Sınırlı Garanti

MOTOROLA SOLUTIONS İLETİŞİM ÜRÜNLERİ

I. BU GARANTİNİN KAPSAMI VE SÜRESİ:

Motorola Solutions, Inc. ("Motorola Solutions"), aşağıdaki listede belirtilen Motorola Solutions imalatı İletişim Ürünlerine, ("Ürün") satın alma tarihinden itibaren geçerli olmak kaydıyla aşağıdaki tabloda belirtilen süreler boyunca normal kullanım ve servis koşullarında malzeme ve işçilik kusurlarına karşı garanti vermektedir:

DP Serisi Dijital Portatif Telsizler	24 Ay
Ürün Aksesuarları (Piller ve Şarj Cihazları Hariç)	12 Ay

Motorola Solutions, ücretsiz olmak kaydıyla, garanti süresi içerisinde bu garantinin şartlarına uygun olarak gönderilmiş Ürünü, tamamen kendi takdirine bağlı olmak kaydıyla

onaracak (yeni ya da yenilenmiş parçalarla), değiştirecek (yeni ya da yenilenmiş Ürün ile) ya da Ürün'ün satın alma fiyatını iade edecektir. Değiştirilen parçalar ya da kartlar, ilgili orijinal garanti süresinin geri kalan kısmı boyunca garanti kapsamındadır. Ürün'ün değiştirilen tüm parçaları Motorola Solutions malı olacaktır.

Bu sınırlı açık garanti, Motorola Solutions tarafından yalnızca orijinal son kullanıcıya verilmektedir; bunun haricinde başka hiçbir şahsa devredilemez ya da aktarılamaz. İşbu garanti, Motorola Solutions tarafından imal edilmiş Ürün için verilen garantinin tamamını oluşturur. Motorola Solutions, yazılı ve yetkili bir Motorola Solutions görevlisi tarafından imzalanmış olarak yapılmadığı sürece, işbu garantide yapılan hiçbir değişiklik ya da ilave ile ilgili bir sorumluluk kabul etmez.

Motorola Solutions ve orijinal son kullanıcı arasında ayrı bir sözleşme yapılmadığı sürece, Motorola Solutions, Ürün'ün kurulum, bakım ya da servisine ilişkin bir garanti vermemektedir.

Motorola Solutions hiçbir şekilde, Ürün'e bağlı olan ya da Ürün ile bağlantılı olarak kullanılan, Motorola Solutions tarafından verilmemiş hiçbir yan ekipmandan ya da Ürün'ün yan ekipmanlarla birlikte çalışmasından sorumlu tutulamaz ve bu tür tüm ekipmanlar kesinlikle işbu garantinin kapsamı dışındadır. Ürün'ü kullanan her sistem kendine özgü olduğu

için Motorola Solutions işbu garanti kapsamında sistemin bir bütün olarak menzili, kapsama alanı veya çalışmasıyla ilgili sorumlulukları kabul etmemektedir.

II. GENEL HÜKÜMLER

İşbu garanti, Motorola Solutions'ın bu Ürünle ilgili tüm sorumluluklarını eksiksiz bir şekilde ortaya koymaktadır. Tamamen Motorola Solutions'ın inisiyatifinde olmak kaydıyla, onarım, değiştirme ya da satın alma fiyatının iadesi, yegane çözüm yollarıdır. İŞBU GARANTİ, DİĞER TÜM AÇIK GARANTİLERİN YERİNE VERİLMEKTEDİR. PAZARLANABİLİRLİK VE BELLİ BİR AMACA UYGUNLUK İÇİN VERİLEN ZİMNİ GARANTİLER DE DAHİL, ANCAK BUNLARLA SINIRLI OLMAMAK KAYDIYLA, HER TÜRLÜ ZİMNİ GARANTİ İŞBU SINIRLI GARANTİNİN SÜRESİYLE SINIRLIDIR. MOTOROLA SOLUTIONS YASALARIN İZİN VERDİĞİ ÖLÇÜDE, HİÇBİR DURUMDA, ÜRÜNÜN SATIŞ FİYATINI AŞAN HASARLARDAN, HERHANGİ BİR KULLANIM KAYBINDAN, ZAMAN KAYBINDAN, UYGUNSUZLUKTAN, TİCARİ KAYIPTAN, KÂR YA DA TASARRUF KAYBINDAN VEYA BU TÜR ÜRÜNLERİN KULLANILAMAMASINDAN YA DA ARIZASINDAN DOĞAN DİĞER TESADÜFİ, ÖZEL YA DA DOLAYLI HASARLARDAN SORUMLU TUTULAMAZ.

III. EYALET YASALARI:

BAZI EYALETLERDE TESADÜFİ YA DA DOLAYLI HASARLARIN MUAF TUTULMASINA YA DA SINIRLANMASINA VEYA ZİMNİ GARANTİNİN SÜRESİYLE İLGİLİ SINIRLAMALARA İZİN VERİLMEMEKTEDİR; DOLAYISIYLA YUKARIDA BELİRTİLEN SINIRLAMALAR YA DA MUAFİYETLER GEÇERLİ OLMAYABİLİR.

İşbu garanti bazı özel haklar vermektedir ve eyaletten eyalete değişen başka haklar da veriyor olabilir.

IV. GARANTİ SERVİSİNDEN YARARLANMA

Garanti servisinden yararlanabilmeniz için satın alma belgenizi (üzerinde satın alma tarihi ve söz konusu Ürünün seri numarası olan) ibraz etmeniz, ayrıca söz konusu Ürünü taşıma ve sigorta ücreti önceden ödenmiş olarak yetkili garanti servisi merkezine göndermeniz ya da teslim etmeniz gerekir. Garanti servisi Motorola Solutions tarafından yetkili garanti servis yerlerinden biri aracılığıyla sağlanacaktır. İlk önce Ürünü satın aldığınız şirketle (ör. satıcı ya da haberleşme hizmet sağlayıcısı) temas kurarsanız, bu şirket, garanti servisinizden yararlanmanızı

kolaylaştırabilir. Motorola Solutions'ı 1-800-927-2744 numaralı telefondan da arayabilirsiniz.

V. BU GARANTİ'NİN KAPSAMI DIŞINDA KALANLAR:

- 1 Ürünün normal ve olağan şekil dışında kullanılmasından kaynaklanan arızalar veya hasar.
- 2 Hatalı kullanımdan, kaza, su veya ihmal nedeniyle ortaya çıkan arızalar veya hasar.
- 3 Uygunsuz test, kullanım, bakım, kurulum, değişiklik, modifikasyon veya ayarlama nedeniyle ortaya çıkan arızalar veya hasar.
- 4 Antenlerde doğrudan malzeme işçiliğindeki kusurların neden olmadığı kırılmalar veya hasar.
- 5 Yetkisiz ve Ürünün performansını olumsuz şekilde etkileyen veya Motorola Solutions'ın normal garanti incelemesine ve her türlü garanti iddiasını doğrulamak için Ürünün test edilmesine engel olan Ürün modifikasyonlarına, sökölme işlemlerine veya tamirlere maruz kalan (Ürüne Motorola Solutions tarafından sağlanmamış bir ekipmanın eklenmesi de dahil olmak ancak bununla sınırlı olmamak kaydıyla) her türlü Ürün.
- 6 Seri numarası silinmiş veya okunmaz hale gelmiş olan her türlü ürün.
- 7 Şu şartlar altındaki şarj edilebilir bataryalar:
 - bataryanın batarya kapağındaki mühürlerden herhangi biri kırılmışsa veya kurcalandığına dair kanıt varsa.
 - bataryanın özel olarak üretilmiş olduğu Ürün dışındaki ekipmanla veya hizmet ile şarj edilmesinden veya kullanılmasından kaynaklanan hasar veya arıza.
- 8 Onarım deposuna gönderim maliyetleri.
- 9 Üründeki yazılımın/bellenimin yasa dışı olarak veya yetkisiz şekilde değiştirilmesi nedeniyle, Motorola Solutions'ın yayınlanmış teknik özelliklerine veya Motorola Solutions tarafından ilk olarak dağıtıldığında Ürün için geçerli olan FCC sertifikası etiketine uygun şekilde çalışmayan her türlü Ürün.
- 10 Ürünün yüzeylerindeki çizikler veya diğer kozmetik hasarlar Ürünün çalışmasını etkilemez.
- 11 Normal ve alışılmış yıpranma.

VI. PATENT VE YAZILIM HÜKÜMLERİ

Motorola Solutions, masrafları kendine ait olmak üzere, Ürünün ya da parçaların herhangi bir ABD patentini ihlal ettiği iddiasıyla satın alan son kullanıcıya karşı açılmış davalarda kendisini savunacaktır ve Motorola Solutions bu türden taleplerle ilgili olan herhangi bir davanın sonucunda satın alan son kullanıcı aleyhinde tahakkuk eden masrafları ve zararları kendisi ödeyecektir. Ancak hukuki savunma ve ödemeler aşağıda açıklanan koşullara bağlı olacaktır:

- 1 Böyle bir iddiayla ilgili olarak yapılan her türlü bildirim söz konusu satın alan kişi tarafından yazılı olarak Motorola Solutions'a derhal bildirilmesi,
- 2 Söz konusu davayla ilgili olarak savunmanın ve anlaşma veya uzlaşmaya yönelik her türlü görüşmenin tek başına Motorola Solutions tarafından kontrol edilmesi ve
- 3 Ürünün ya da parçaların herhangi bir ABD patentini ihlal ettiği iddiasının gündeme geldiği ya da Motorola Solutions'ın fikrine göre gündeme gelmesinin olduğu durumlarda, ilgili satın alan kişi, Motorola Solutions'ın, bütün masrafları ve tercih hakkı Motorola Solutions'a ait olmak üzere satın alan kişiye ya Ürünü veya parçaları kullanmaya devam etme hakkını

tanınmasına veya ihlali ortadan kaldıracak şekilde Ürünü/parçayı benzeri ile değiştirmesine veya Üründe/parçada değişiklik yapmasına ya da ilgili satın alan kişiye Ürünün/parçalarının değeri düşen kısmının parasını ödemesine ve ürünün iadesini kabul etmesine izin verecektir. Amortisman, Motorola Solutions tarafından belirlenen şekilde, Ürünün veya parçalarının ömürleri süresince her yıl eşit miktarlarda yapılacaktır.

Motorola Solutions, bu sözleşme ile birlikte verilen Ürün ya da parçaların, Motorola Solutions tarafından sağlanmamış yazılım, cihaz ya da aygıtlarla kombinasyon halinde kullanılmasından kaynaklanan patent ihlali talepleriyle ilgili hiçbir sorumluluk kabul etmez; ayrıca Motorola Solutions, Ürüne bağlanan ya da Ürünle bir arada kullanılan, Motorola Solutions tarafından sağlanmamış yardımcı ekipmanlarla kullanıma dair bir sorumluluk taşımaz. Motorola Solutions'ın, Ürünün ya da parçalarının patent ihlaline neden olmasıyla ilgili tüm sorumluluğu yukarıda belirtilenlerden ibarettir.

Amerika Birleşik Devletleri ve diğer ülkelerdeki kanunlar, ilgili Motorola Solutions yazılımlarının kopyalarını çoğaltmak ve dağıtmak için münhasır haklar gibi, telif hakkıyla korunan Motorola Solutions yazılımları için belirli münhasır hakları Motorola Solutions'a vermektedir. Motorola Solutions yazılımı yalnızca yazılımın yerleşik olduğu Üründe kullanılabilir ve ilgili Üründeki ilgili yazılım

herhangi bir şekilde yenisiyle değiştirilemez, kopyalanamaz, dağıtılamaz, değişiklik yapılamaz ya da bu yazılımın herhangi bir şekilde türevinin üretilmesi için kullanılamaz. Söz konusu Motorola Solutions yazılımının değiştirilmesi, modifiye edilmesi, çoğaltılması, dağıtılması veya tersine mühendisliği dahil olmak, ancak bunlarla sınırlı olmamak kaydıyla diğer hiçbir kullanıma veya söz konusu Motorola Solutions yazılımı üzerindeki hakların kullanılmasına izin verilmez. Motorola Solutions patent hakları ya da telif hakları kapsamında, zımnen, hukuki engele bağlı olarak ya da başka yollarla hiçbir şekilde lisans verilmemektedir.

VII. GEÇERLİ YASA

İşbu Garanti, Illinois Eyaleti, ABD yasalarının hükümlerine tabidir.

المحتويات

23	إزالة غطاء الموصل العام (غطاء الأثرية).....	11	معلومات مهمة حول الأمان.....
24	تشغيل الراديو.....	12	إصدار البرنامج.....
24	إيقاف تشغيل الراديو.....	13	حقوق الطبع والنشر.....
24	ضبط مستوى الصوت.....	15	حقوق الطبع والنشر الخاصة ببرامج الكمبيوتر.....
25	الفصل 3: عناصر التحكم في الراديو.....	16	احتياجات التعامل.....
26	الجزء 1: عمليات Capacity Max.....	17	الفصل 1: مقدمة.....
26	زر اضغط للتحدث.....	17	معلومات الرمز.....
26	الأزرار القابلة للبرمجة.....	17	الأوضاع التقليدية التناظرية والرقمية.....
26	وظائف الراديو القابلة للتعيين.....	17	الاتصال بالمواقع عبر بروتوكول الإنترنت (IP).....
27	الإعدادات أو وظائف الأدوات المساعدة القابلة للتعيين.....	18	السعة الإضافية.....
28	مؤشرات الحالة.....	18	السعة الإضافية-أحادية الموقع.....
28	مؤشر LED.....	18	السعة الإضافية-متعددة المواقع.....
29	النفقات.....	20	الفصل 2: العمليات الأساسية.....
29	النفقات الصوتية.....	20	شحن البطارية.....
29	نفقات المؤشرات.....	20	تركيب البطارية.....
29	التسجيل.....	21	تركيب الهوائي.....
30	تحديدات المنطقة والقناة.....	22	تركيب جراب الحمل.....
30	تحديد مناطق.....	22	تركيب غطاء الموصل العام (غطاء الأثرية).....
31	تحديد نوع مكالمة.....	23	تنظيف غطاء الموصل العام (غطاء الأثرية).....
31	تحديد موقع.....		
31	طلب تجوال.....		

إجراء مكالمات هاتفية باستخدام الزر القابل للبرمجة..... 40	تشغيل/إيقاف قفل الموقع..... 32
الرد على مكالمات هاتفية كمكالمات شاملة..... 41	تقييد الموقع..... 32
الرد على المكالمات الهاتفية كمكالمات جماعية 41	ترنك الموقع..... 32
الرد على المكالمات الهاتفية كمكالمات خاصة..... 41	المكالمات..... 33
اعتراض المكالمات..... 42	المكالمات الجماعية..... 33
قطع الصوت..... 42	إجراء مكالمات جماعية..... 33
تمكين ميزة قطع الصوت..... 42	الرد على المكالمات الجماعية..... 34
الميزات المتقدمة..... 43	مكالمة البث..... 34
قائمة انتظار المكالمات..... 43	إجراء مكالمات البث..... 34
المكالمة ذات الأولوية..... 43	استقبال مكالمات بث..... 35
المسح بحثًا عن مجموعات التحدث..... 44	اتصال خاص..... 35
تشغيل فحص مجموعة التحدث أو إيقاف تشغيله..... 44	إجراء مكالمات خاصة..... 36
قائمة مجموعة الاستلام..... 45	إجراء مكالمة خاصة باستخدام الزر مكالمة بلمسة واحدة..... 36
Priority Monitor (مراقبة الأولوية)..... 45	تلقي المكالمات الخاصة..... 37
الانضمام إلى مجموعات تحدث متعددة..... 45	قبول المكالمات الخاصة..... 37
منع..... 46	رفض المكالمات الخاصة..... 37
Bluetooth..... 46	المكالمات الشاملة..... 38
التوصيل بأجهزة بلوتوث..... 46	إجراء مكالمات شاملة..... 38
قطع الاتصال عن أجهزة البلوتوث..... 47	تلقي مكالمات شاملة..... 38
	المكالمات الهاتفية..... 39
	إجراء مكالمات هاتفية..... 39

- 54.....إرسال تنبيهات الطوارئ
- 54.....إرسال تنبيهات طوارئ مع مكالمة
- 55.....إرسال تنبيهات طوارئ مع صوت للتنبيه
- 56.....تلقي تنبيهات الطوارئ
- 56.....رسالة الحالة
- 57.....إرسال رسائل الحالة
- 57.....الرسائل النصية
- 57.....الرسائل النصية السريعة
- 57.....إرسال رسائل نصية سريعة
- 58.....السرية
- 58.....تشغيل الخصوصية أو إيقاف تشغيلها
- 58.....منع الاستجابة
- 59.....تشغيل إيقاف الاستجابة أو إيقاف تشغيلها
- 59.....إيقاف مؤقت/إعادة تشغيل
- 59.....الإيقاف الدائم للراديو
- 60.....العامل المنفرد
- 60.....ميزات التأمين بكلمة مرور
- 60.....الوصول إلى أجهزة الراديو باستخدام كلمات المرور
- 60.....إلغاء تأمين أجهزة الراديو في حالة القفل
- 61.....البرمجة عبر الأثير
- 61.....تشغيل ميزة Wi-Fi
- تبديل توجيه الصوت بين سماعة الراديو
الداخلية وجهاز بلوتوث.....47
- وضع قابلية اكتشاف بلوتوث الدائم.....47
- عناصر التحكم في المواقع المتعددة.....47
- بدء البحث اليدوي عن المواقع.....48
- تشغيل/إيقاف قفل الموقع.....48
- رسالة تذكير القناة الرئيسية.....48
- كتم صوت رسالة تذكير القناة الرئيسية.....48
- إعداد قنوات رئيسية جديدة.....49
- مراقب عن بُعد.....49
- بدء تشغيل ميزة مراقب عن بُعد.....49
- إعدادات مؤشر المكالمات.....49
- تحديد نوع تنبيه الرنين.....49
- تكوين نمط الاهتزاز.....50
- مستوى صوت نغمة التنبيه التصاعدي.....50
- تشغيل تنبيه المكالمات.....50
- إجراء تنبيهات مكالمات.....51
- الاستجابة لتنبيهات المكالمات.....51
- وضع كتم الصوت.....51
- تشغيل وضع كتم الصوت.....52
- الخروج من وضع كتم الصوت.....52
- تشغيل الطوارئ.....53

- 67 الأزرار القابلة للبرمجة.
- 67 وظائف الراديو القابلة للتعيين، وظائف الإعدادات أو وظائف الأدوات المساعدة القابلة للتعيين.
- 69 التعرف على مؤشرات الحالة في وضع Connect Plus.
- 69 مؤشر LED.
- 70 نغمات المؤشرات.
- 70 نغمات التنبيه.
- 71 التبديل بين وضعي Connect Plus وغير Connect Plus.
- 71 إجراء المكالمات وتلقيها في وضع Connect Plus.
- 71 تحديد موقع.
- 71 طلب تجوال.
- 72 تشغيل/إيقاف قفل الموقع.
- 72 تحديد منطقة.
- 72 استخدام الشبكات المتعددة.
- 72 تحديد نوع مكالمة.
- 73 تلقي مكالمة راديو والرد عليها.
- 73 تلقي مكالمة جماعية والرد عليها.
- 74 تلقي مكالمة خاصة والرد عليها.
- 74 تلقي مكالمة شاملة للموقع.
- 61 تشغيل ميزة Wi-Fi أو إيقاف تشغيلها.
- 62 التوصيل بنقطة وصول إلى شبكة.
- 62 التحقق من حالة اتصال Wi-Fi.
- 62 الأدوات المساعدة.
- 63 فحص قوة البطارية.
- 63 نص إلى كلام.
- 63 تعيين النص إلى كلام.
- 63 تشغيل ميزة كاتم تردد الصوت أو إيقاف تشغيلها.
- 63 تشغيل النظام العالمي للملاحة عبر الأقمار الصناعية وإيقاف تشغيله.
- 64 تشغيل تنبيهات/نغمات الراديو أو إيقاف تشغيلها.
- 64 مستويات الطاقة.
- 64 تعيين مستويات الطاقة.
- 64 تشغيل لوحة الاختيار أو إيقاف تشغيلها.
- 65 تشغيل بيان الصوت أو إيقاف تشغيله.
- 65 تبديل توجيه الصوت بين سماعة الراديو الداخلية والملحق السلكي.
- 65 تشغيل الصوت الذكي أو إيقاف تشغيله.
- 65 التبديل بين تشغيل تحسين الاهتزاز أو إيقاف تشغيله.
- 67 الجزء II: عمليات Connect Plus.
- 67 عناصر تحكم إضافية في الراديو في وضع Connect Plus.
- 67 الزر اضغط للتحدث (PTT).

- 81 فهم عملية المسح
- 81 مسح Talkback
- 81 تحرير الأولوية لمجموعة التحدث
- 82 إعدادات مؤشر المكالمات
- 82 تحديد نوع تنبيه الرنين
- 83 تكوين نمط الاهتزاز
- 83 مستوى صوت نغمة التنبيه التصاعدي
- 83 تشغيل تنبيه المكالمات
- 83 الاستجابة لتنبيهات المكالمات
- 83 إجراء تنبيه مكالمات باستخدام زر الوصول بلمسة واحدة
- 84 وضع كتم الصوت
- 84 تشغيل وضع كتم الصوت
- 84 الخروج من وضع كتم الصوت
- 85 تشغيل الطوارئ
- 86 الرد على مكالمة طوارئ
- 86 تجاهل مكالمة إرجاع الطوارئ
- 87 بدء مكالمة طوارئ
- 87 بدء مكالمة طوارئ مع صوت للتتبع
- 88 بدء تنبيه طوارئ
- 88 الخروج من وضع الطوارئ
- 88 تنبيهات عدم الحركة
- 75 تلقي مكالمة هاتفية خاصة واردة
- 75 تلقي مكالمة مجموعة تحدث هاتفية واردة
- 75 مكالمة مجموعات متعددة هاتفية واردة
- 75 إجراء مكالمة راديو
- 75 إجراء مكالمة
- 75 إجراء مكالمة جماعية
- 76 إجراء مكالمة خاصة
- 77 إجراء مكالمة شاملة للموقع
- 77 إجراء مكالمة مجموعة متعددة
- 77 إجراء مكالمة خاصة باستخدام الزر
- 77 مكالمة بلمسة واحدة
- 78 الميزات المتقدمة في وضع Connect Plus
- 78 رسالة تذكير القناة الرئيسية
- 78 كتم صوت رسالة تذكير القناة الرئيسية
- 78 إعداد قناة رئيسية جديدة
- 79 Fallback تلقائي
- 79 دلالات وضع Fallback تلقائي
- 79 إجراء/تلقي مكالمات في وضع Fallback
- 80 العودة إلى التشغيل العادي
- 80 الفحص
- 80 بدء المسح وإيقافه
- 80 الرد على إرسال أثناء المسح

- 96 بيان الصوت.....
- 96 إعداد ميزة نص إلى كلام.....
- 97 فحص قوة البطارية.....
- 97 صوت ذكي.....
- 97 تشغيل ميزة كاتم تردد الصوت أو إيقاف تشغيلها.....
- 97 تشغيل GNSS أو إيقاف تشغيله.....
- 98 الجزء III: أنظمة أخرى.....
- 98 زر اضغط للتحدث.....
- 98 الأزرار القابلة للبرمجة.....
- 98 وظائف الراديو القابلة للتعيين.....
- 100 الإعدادات أو وظائف الأدوات المساعدة القابلة للتعيين.....
- 100 مؤشرات الحالة.....
- 100 مؤشرات LED.....
- 101 النغمات.....
- 101 نغمات المؤشرات.....
- 102 النغمات الصوتية.....
- 102 تحديدات المنطقة والقناة.....
- 102 تحديد مناطق.....
- 103 تحديد قنوات.....
- 103 المكالمات.....
- 103 المكالمات الجماعية.....
- 89 تشغيل تنبيهات عدم الحركة وإيقاف تشغيلها.....
- 90 إعادة تعيين تنبيهات عدم الحركة.....
- 90 ميزة الإشارة.....
- 90 تشغيل الإشارة وإيقاف تشغيلها.....
- 91 إعادة تعيين الإشارة.....
- 91 الرسائل النصية.....
- إرسال رسالة نصية سريعة باستخدام زر
- 91 الوصول بلمسة واحدة.....
- 91 السرية.....
- 92 إجراء مكالمة (مشفرة) تدعم السرية.....
- 92 تشغيل بلوتوث.....
- 93 البحث عن جهاز بلوتوث والاتصال به.....
- 93 قطع الاتصال عن جهاز بلوتوث.....
- تبديل توجيه الصوت بين سماعة الراديو
- الداخلية وجهاز بلوتوث.....
- 93 وضع قابلية اكتشاف بلوتوث الدائم.....
- 93 تشغيل ميزة Wi-Fi.....
- 94 تشغيل ميزة Wi-Fi أو إيقاف تشغيلها.....
- 94 التوصيل بنقطة وصول إلى شبكة.....
- 95 الأدوات المساعدة.....
- 95 تشغيل نغمات/تنبيهات الراديو أو إيقاف تشغيلها.....
- 95 تعيين مستوى الطاقة.....

- 110.....Bluetooth
- 111التوصيل بأجهزة بلوتوث.
- 111قطع الاتصال عن أجهزة البلوتوث.
- 111تبديل توجيه الصوت بين سماعة الراديو الداخلية وجهاز بلوتوث.
- 111وضع قابلية اكتشاف بلوتوث الدائم.
- 112.....عناصر التحكم في المواقع المتعددة.
- 112.....بدء البحث اليدوي عن المواقع.
- 112.....تشغيل/إيقاف قفل الموقع.
- 112.....مباشر.
- 113.....التبديل بين وضعي معيد التقوية ومباشر.
- 113.....ميزة المراقب.
- 113.....مراقبة القنوات.
- 113المراقبة الدائمة.
- 113.....تشغيل المراقب الدائم أو إيقاف تشغيله.
- 114.....رسالة تذكير القناة الرئيسية.
- 114كتم صوت رسالة تذكير القناة الرئيسية.
- 114.....إعداد قنوات رئيسية جديدة.
- 114.....مراقب عن بُعد.
- 114.....بدء تشغيل ميزة مراقب عن بُعد.
- 115.....قوائم المسح.
- 103.....إجراء مكالمات جماعية.
- 104الرد على المكالمات الجماعية.
- 104مكالمات خاصة 📞.
- 104.....إجراء مكالمات خاصة 📞.
- 105.....الرد على مكالمات خاصة 📞.
- 106المكالمات الشاملة.
- 106.....إجراء مكالمات شاملة.
- 106.....تلقي مكالمات شاملة.
- 106مكالمات منتقاة 📞.
- 107.....إجراء مكالمات منتقاة.
- 107.....الرد على مكالمات منتقاة 📞.
- 107.....المكالمات الهاتفية 📞.
- 108.....إجراء مكالمات هاتفية 📞.
- 108.....الرد على مكالمات هاتفية كمكالمات خاصة 📞.
- 109.....الرد على مكالمات هاتفية كمكالمات جماعية 📞.
- 109.....الرد على مكالمات هاتفية كمكالمات شاملة 📞.
- 109.....إيقاف مكالمات الراديو 📞.
- 110.....الميزات المتقدمة.

- 123 تلقي تنبيهات الطوارئ.
الخروج من وضع الطوارئ بعد تلقي تنبيه الطوارئ..... 123
124 إعادة بدء وضع الطوارئ.
الخروج من وضع الطوارئ..... 124
124 Man Down
تشغيل ميزة Man Down أو إيقاف تشغيلها 125
125 الرسائل النصية.
الرسائل النصية السريعة 125
125 إرسال رسائل نصية سريعة 125
126 السرية 126
126 تشغيل الخصوصية أو إيقاف تشغيلها 126
126 منع الاستجابة.....
تشغيل إيقاف الاستجابة أو إيقاف تشغيلها..... 127
127 العامل المنفرد.....
ميزات التأمين بكلمة مرور..... 127
الوصول إلى أجهزة الراديو باستخدام كلمات المرور..... 127
128 إلغاء تأمين أجهزة الراديو في حالة القفل.....
نظام الإرسال/الاستقبال تلقائي النطاق 128
129 البرمجة عبر الأثير 129
- الفحص..... 115
تشغيل المسح أو إيقاف تشغيله..... 115
116 الاستجابة لعمليات الإرسال أثناء المسح.....
116 حذف قنوات إساءة.....
116 استعادة قنوات الإساءة.....
117 المسح بالاقتراع 117
117 إعدادات مؤشر المكالمات.....
117 تحديد نوع تنبيه الرنين.....
118 تكوين نمط الاهتزاز.....
118 مستوى صوت نغمة التنبيه التصاعدي.....
118 تشغيل تنبيه المكالمات.....
118 الاستجابة لتنبيهات المكالمات.....
119 إجراء تنبيهات مكالمات.....
119 وضع كتم الصوت.....
119 تشغيل وضع كتم الصوت.....
120 الخروج من وضع كتم الصوت.....
120 تشغيل الطوارئ.....
121 إرسال تنبيهات الطوارئ.....
122 إرسال تنبيهات طوارئ مع مكالمة.....
122 تنبيهات طوارئ مع صوت للتتبع.....
123 إرسال تنبيهات طوارئ مع صوت للتتبع 123

تبديل توجيه الصوت بين سماعة الراديو الداخلية والملحق السلكي.....	134	منع الإرسال.....	129
تشغيل الصوت الذكي أو إيقاف تشغيله.....	134	تشغيل ميزة Wi-Fi.....	129
التبديل بين تشغيل تحسين الاهتزاز أو إيقاف تشغيله.....	134	تشغيل ميزة Wi-Fi أو إيقاف تشغيلها.....	129
ضمان البطاريات والشواحن.....	135	التوصيل بنقطة وصول إلى شبكة.....	130
ضمان الصناعة.....	135	الأدوات المساعدة.....	130
ضمان الكفاءة.....	135	فحص قوة البطارية.....	130
الضمان المحدود.....	136	قائمة استلام مرنة (M).....	130
تضمن شركة MOTOROLA SOLUTIONS منتجات الاتصال.....	136	تشغيل قائمة الاستلام المرنة أو إيقاف تشغيلها.....	131
1. ما الذي يغطيه هذا الضمان وما مدته:.....	136	نص إلى كلام.....	131
2. بنود عامة.....	136	تعيين النص إلى كلام.....	131
3. الحقوق المكفولة بموجب قانون الولاية:.....	137	تشغيل كاتم تردد الصوت أو إيقاف تشغيله (M).....	131
4. كيفية الحصول على خدمة الضمان.....	137	تشغيل النظام العالمي للملاحة عبر الأقمار الصناعية وإيقاف تشغيله.....	131
5. ما الذي لا يغطيه هذا الضمان.....	137	تشغيل تنبيهات/نغمات الراديو أو إيقاف تشغيلها.....	132
6. بنود البرنامج وبراءة الاختراع.....	138	مستويات الطاقة.....	132
7. القانون الحاكم.....	139	تعيين مستويات الطاقة.....	132
		الإرسال بالتشغيل الصوتي.....	132
		تشغيل الإرسال بالتشغيل الصوتي أو إيقاف تشغيله.....	133
		تشغيل لوحة الاختيار أو إيقاف تشغيلها.....	133
		تشغيل بيان الصوت أو إيقاف تشغيله.....	133

معلومات مهمة حول الأمان

دليل أمان المنتج والتعرض لطاقة التردد اللاسلكي الخاص بأجهزة الراديو اليدوية ثنائية الاتجاه

تنبيه!

يقتصر هذا الراديو على الاستخدام المهني فقط. قبل استخدام الراديو، اقرأ دليل أمان المنتج والتعرض لطاقة التردد اللاسلكي الخاص بأجهزة الراديو اليدوية ثنائية الاتجاه الذي يتضمن تعليمات التشغيل المهمة للاستخدام الآمن والتعريف بطاقة التردد اللاسلكي والتحكم فيها من أجل التوافق مع المعايير واللوائح السارية.

تم تصميم هذا الراديو لتلبية استخدامات عامة الناس. قبل استخدام الراديو، اقرأ دليل أمان المنتج والتعرض لطاقة التردد اللاسلكي الخاص بأجهزة الراديو اليدوية ثنائية الاتجاه الذي يتضمن تعليمات التشغيل المهمة للاستخدام الآمن والتعريف بطاقة التردد اللاسلكي والتحكم فيها من أجل التوافق مع المعايير واللوائح السارية.

للحصول على قائمة بالهوائيات وغيرها من الملحقات المعتمدة من شركة Motorola Solutions، يرجى زيارة موقع الويب التالي:

للحصول على قائمة بالهوائيات والبطاريات وغيرها من الملحقات المعتمدة من شركة Motorola Solutions، يرجى زيارة موقع الويب التالي:

<http://www.motorolasolutions.com>

إصدار البرنامج

كل الميزات الموضحة في الأقسام التالية مدعومة من إصدار البرنامج
R02.09.00.0000R01.00.00 أو الأحدث.
راجع الوكيل أو مسؤول النظام لديك للحصول على مزيد من المعلومات.

حقوق الطبع والنشر

قد تتضمن منتجات Motorola Solutions الموضحة في هذا المستند برامج كمبيوتر لشركة Motorola Solutions محمية بموجب حقوق الطبع والنشر. تحتفظ القوانين في الولايات المتحدة وبلدان أخرى لشركة Motorola Solutions بحقوق حصرية معينة في برامج الكمبيوتر المحمية بموجب حقوق الطبع والنشر. وبناءً عليه، لا يجوز نسخ أي برامج كمبيوتر لشركة Motorola Solutions محمية بموجب حقوق الطبع والنشر وتتضمنها منتجات Motorola Solutions الموضحة في هذا المستند أو إعادة إنتاجها بأي طريقة دون إذن كتابي صريح من Motorola Solutions.

حقوق الطبع والنشر © 2018 لشركة Motorola Solutions, Inc. كل الحقوق محفوظة

لا يجوز إعادة إنتاج أي جزء من هذا المستند أو إرساله أو تخزينه في نظام استرداد أو ترجمته إلى أي لغة أو لغة كمبيوتر، بأي صورة أو أي طريقة، دون الحصول على إذن كتابي مسبق من شركة Motorola Solutions, Inc.

بالإضافة إلى ذلك، لا يعتبر شراء منتجات Motorola Solutions بمثابة منح مباشر أو ضمني، عن طريق السكوت أو خلاف ذلك، لأي ترخيص بموجب حقوق الطبع والنشر أو براءات الاختراع أو طلبات تسجيل براءات الاختراع لشركة Motorola Solutions، باستثناء ترخيص الاستخدام العادي غير الحصري الخالي من رسوم حقوق المؤلف الذي ينشأ بموجب إعمال القانون في عملية بيع المنتج.

إخلاء المسؤولية

يُرجى ملاحظة أن هناك ميزات وأدوات وإمكانات معينة موضحة في هذا المستند قد لا تكون ملائمة لنظام محدد أو مرخصة للاستخدام عليه، أو ربما تعتمد على خصائص وحدة مشترك محددة أو تكوين معلمات محددة. يُرجى الرجوع إلى جهة اتصال Motorola Solutions للحصول على مزيد من المعلومات.

العلامات التجارية

كل من MOTOROLA وMOTO وMOTOROLA SOLUTIONS وMOTOROLA شعار M النمطي هي علامات تجارية أو علامات تجارية مسجلة لشركة Motorola Trademark Holdings, LLC وتستخدم بموجب ترخيص. كل العلامات التجارية الأخرى مملوكة لمالكها المعنيين.

توجيه الاتحاد الأوروبي (EU) بشأن نفايات المعدات الكهربائية والإلكترونية (WEEE)



يتطلب توجيه الاتحاد الأوروبي بشأن نفايات المعدات الكهربائية والإلكترونية أن تتضمن المنتجات المباعة في دول الاتحاد الأوروبي ملصقاً يحمل شكل صندوق نفايات عليه علامة خطأ على المنتج نفسه (أو على العبوة في بعض الحالات).

وطبقاً لما ينص عليه توجيه WEEE، فإن هذا الملصق الذي يحمل شكل صندوق نفايات عليه علامة خطأ يعني أنه يجب على العملاء والمستخدمين في دول الاتحاد الأوروبي عدم التخلص من المعدات أو الملحقات الإلكترونية والكهربائية في النفايات المنزلية.

يجب على العملاء أو المستخدمين في دول الاتحاد الأوروبي الاتصال بمندوب مُورّد المعدات أو مركز الخدمة المحلي للحصول على معلومات حول نظام جميع النفايات في بلادهم.

الهندسة العكسية عليه أو إلغاء تجميعه أو تحويله بأي طريقة أخرى إلى صيغة مقروءة بشريًا.

أرقام شهادات براءة الاختراع الأمريكية #5,870,405 و #5,826,222 و #5,754,974 و #5,701,390 و #5,715,365 و #5,649,050 و #5,630,011 و #5,581,656 و #5,517,511 و #5,491,772 و #5,247,579 و #5,226,084 و #5,195,166.

حقوق الطبع والنشر الخاصة ببرامج الكمبيوتر

قد تتضمن منتجات Motorola Solutions الموضحة في هذا الدليل برامج كمبيوتر لشركة Motorola Solutions محمية بموجب حقوق الطبع والنشر مخزنة في ذاكرات أشباه الموصلات أو وسائط أخرى. تحتفظ شركة Motorola Solutions بموجب قوانين الولايات المتحدة وبلدان أخرى بحقوق حصرية معينة فيما يتعلق ببرامج الكمبيوتر المحمية بموجب حقوق الطبع والنشر، بما في ذلك - على سبيل المثال لا الحصر - الحق الحصري في نسخ البرنامج المحمي بموجب حقوق الطبع والنشر أو إعادة إنتاجه بأي شكل من الأشكال. وبناءً عليه، لا يجوز نسخ أي برامج كمبيوتر لشركة Motorola Solutions محمية بموجب حقوق الطبع والنشر تكون مضمنة في منتجات Motorola Solutions الموضحة في هذا الدليل أو إعادة إنتاجها أو تعديلها أو تطبيق هندسة عكسية عليها أو توزيعها بأي طريقة بدون إذن كتابي صريح من Motorola Solutions. بالإضافة إلى ذلك، لا يعتبر شراء منتجات Motorola Solutions أنه يمنح، بشكل مباشر أو ضمني أو حكمي أو خلاف ذلك، أي ترخيص بموجب حقوق الطبع والنشر أو براءات الاختراع أو طلبات تسجيل براءات الاختراع الخاصة بشركة Motorola Solutions، باستثناء ترخيص الاستخدام العادي غير الحصري الذي ينشأ بموجب القانون الذي يحكم عملية بيع المنتج.

تقنية الترميز الصوتي AMBE+2™ المضمنة في هذا المنتج محمية بموجب حقوق الملكية الفكرية بما في ذلك حقوق براءة الاختراع وحقوق الطبع والنشر والأسرار التجارية الخاصة بشركة Digital Voice Systems, Inc.

تم ترخيص تقنية الترميز الصوتي هذه فقط للاستخدام في جهاز الاتصال هذا. يحظر صراحة على مستخدم هذه التقنية محاولة إلغاء تحويل كود الكائن برمجيًا أو تطبيق

احتياطات التعامل

ثقبه إلى إحداث فتحة تسريب في الراديو، ومن ثم يفقد قدرته على مقاومة الغمر في الماء.

• لا تسد المنفذ أو تغطيه مطلقاً، ولو حتى بملصق.

• تأكد من عدم ملامسة أية مواد زيتية للمنفذ.

• تم تصميم الراديو الذي يتضمن هوائياً مرگباً بصورة صحيحة ليتم غمره في الماء على عمق 1 متر (3.28 أقدام) كحد أقصى، ولمدة 30 دقيقة كحد أقصى. قد يؤدي تجاوز أي من الحدين أو الاستخدام بدون الهوائي إلى تلف الراديو.

• عند تنظيف الراديو، لا تستخدم بخاخة رش ذات ضغط مرتفع على الراديو؛ لأن هذا سوف يتجاوز الضغط على عمق 1 m وقد يتسبب في تسرب الماء إلى داخل الراديو.

• حافظ على الراديو نظيفاً وتجنب ملامسته للماء لضمان جودة الأداء والتشغيل.

• لتنظيف الأسطح الخارجية للراديو، استخدم محلولاً مخففاً من منظف أطباق معتدل وماء عذب (مثال، ملعقة صغيرة من المنظف لغالون واحد من الماء).

• يجب تنظيف هذه الأسطح عندما يظهر الفحص البصري الدوري للجهاز وجود بقع و/أو شحم و/أو وسخ.

تنبيه:



قد يكون لتأثيرات بعض المواد الكيميائية وأبخرتها نتائج ضارة على بعض المواد البلاستيكية. تجنب استخدام بخاخات الأيروسول ومنظفات التونر والمواد الكيميائية الأخرى.

• يتوافق الراديو اليدوي الرقمي MOTOTRBO Series مع مواصفات معيار IP67، مما يتيح للراديو لديك تحمل التعرض للظروف السيئة مثل غمره في الماء. يوضح هذا القسم بعض احتياطات التعامل الأساسية في الراديو بمواصفات IP54، مما يتيح تحمل الراديو للظروف الميدانية السيئة كالتعرض للماء أو الأتربة.

تنبيه:



• لا تقم بفك الراديو. قد يؤدي ذلك إلى تلف سدادات الراديو وينتج عنه فتحات تسريب في الراديو. يجب عدم صيانة الراديو إلا في مركز خدمة مجهز لاختبار غطاء الراديو واستبداله.

• إذا تم غمر الراديو في الماء، فقم برجه جيداً حتى يتم إخراج الماء الذي قد يكون عالفاً داخل شبكة السماعة ومنفذ الميكروفون. ويمكن أن يؤدي الماء الذي تخلله إلى خفض مستوى أداء الصوت.

• إذا تعرضت منطقة الاتصال ببطارية الراديو للماء، فقم بتنظيف وتجفيف مناطق الاتصال بالبطارية الموجودة على الراديو والبطارية قبل توصيل البطارية بالراديو. قد تتسبب المياه المتبقية في حدوث قصر في دائرة الراديو.

• إذا تم غمر الراديو في مادة مسببة للتآكل (على سبيل المثال، المياه المالحة)، فاشطف الراديو والبطارية بالماء العذب، ثم جففهما جيداً.

• لتنظيف الأسطح الخارجية للراديو، استخدم محلولاً مخففاً من منظف أطباق معتدل وماء عذب (على سبيل المثال، ملعقة صغيرة من المنظف لغالون واحد من الماء).

• لا تثقب مطلقاً المنفذ (الفتحة) الموجود في الهيكل الواقي للراديو أسفل منطقة الاتصال بالبطارية. يسمح هذا المنفذ بموازنة الضغط داخل الراديو. وقد يؤدي



للإشارة إلى ميزة **الوضع الرقمي فقط** التقليدي.

أما الميزات المتاحة في كلا الوضعين التقليدي والتناظري الرقمي، لا يتم عرض **كلا** الرمزین.

الأوضاع التقليدية التناظرية والرقمية

يمكن تكوين كل قناة في الراديو كقناة تناظرية تقليدية أو رقمية تقليدية.

لا تتوفر ميزات معينة عند التبديل من الوضع الرقمي إلى الوضع التناظري.

يتضمن الراديو أيضاً ميزات متوفرة في كل من الوضعين التناظري والرقمي. لا تؤثر الاختلافات البسيطة في طريقة عمل كل ميزة على أداء الراديو.

إشعار:



يقوم الراديو أيضاً بالتبديل بين الوضع الرقمي والوضع التناظري أثناء المسح في الوضع الثنائي. راجع **الفحص في صفحة 115** لمزيد من المعلومات.

الاتصال بالمواقع عبر بروتوكول الإنترنت (IP)

تتيح هذه الميزة للراديو توسعة الاتصال التقليدي بشكل يتخطى نطاق موقع واحد، من خلال الاتصال بالمواقع المختلفة المتاحة عبر استخدام شبكة تعمل ببروتوكول الإنترنت (IP). وهذا وضع تقليدي متعدد المواقع.

مقدمة

يغطي دليل المستخدم هذا عملية تشغيل أجهزة الراديو لديك.

قد يكون الوكيل أو مسؤول النظام قام بتخصيص الراديو الخاص بك وفقاً لاحتياجاتك المحددة. راجع الوكيل أو مسؤول النظام لديك للحصول على مزيد من المعلومات.

يمكنك استشارة الوكيل أو مسؤول النظام فيما يلي:

- هل تمت برمجة الراديو باستخدام أية قنوات تقليدية معينة مسبقاً؟
- ما هي الأزرار التي تمت برمجتها للوصول إلى الميزات الأخرى؟
- ما هي الملحقات الاختيارية التي قد تناسب احتياجاتك؟
- ما هي أفضل ممارسات استخدام الراديو للحصول على اتصال فعال؟
- ما إجراءات الصيانة التي تساعد على إطالة عمر الراديو؟

معلومات الرمز

في هذا المنشور، يتم استخدام الرموز المبينة لتوضيح الميزات المدعومة في الوضع التناظري التقليدي أو الوضع الرقمي التقليدي.



للإشارة إلى ميزة **الوضع التناظري فقط** التقليدي.

السعة الإضافية

السعة الإضافية عبارة عن نظام ترنك لمستوى الإدخال لموقع أحادي أو مواقع متعددة. يوفر الترنك الديناميكي أحادي الموقع ومتعدد المواقع مستوى أفضل من السعة والتغطية.

السعة الإضافية-أحادية الموقع

السعة الإضافية-أحادية الموقع هي تكوين ترنك أحادي الموقع لنظام راديو MOTOTRBO، يستخدم مجموعة من القنوات لدعم مئات المستخدمين وما يصل إلى 254 مجموعة. تسمح هذه الميزة للراديو الخاص بك بالاستفادة بشكل فعال من العدد المتاح من القنوات المبرمجة أثناء الوجود في وضع معيد التقوية.

ستسمع نغمة مؤشر سلبية إذا حاولت الوصول إلى إحدى الميزات غير القابلة للتطبيق على السعة الإضافية-أحادية الموقع عبر الضغط على زر قابل للبرمجة.

كذلك، يحتوي جهاز الراديو على ميزات متوفرة في الوضع الرقمي التقليدي والاتصال بالمواقع عبر بروتوكول الإنترنت (IP) والسعة الإضافية. على الرغم من ذلك، لن تؤثر الاختلافات البسيطة في طريقة عمل كل ميزة على أداء جهاز الراديو.

للحصول على مزيد من المعلومات حول هذا التكوين، راجع الأمر مع الوكيل أو مسؤول النظام.

السعة الإضافية-متعددة المواقع

السعة الإضافية-متعددة المواقع هي تكوين ترنك متعدد القنوات لنظام راديو MOTOTRBO، وتجمع أفضل ما في تكوينات السعة الإضافية والاتصال بالمواقع عبر بروتوكول الإنترنت (IP).

عندما ينتقل الراديو خارج النطاق من موقع ما إلى نطاق موقع آخر، يتصل الراديو بمعيد التقوية الخاص بالموقع الجديد لإرسال أو تلقي مكالمات أو عمليات إرسال البيانات. ويتم هذا إما تلقائيًا أو يدويًا حسب إعداداتك.

في البحث التلقائي عن المواقع، يقوم الراديو بمسح جميع المواقع المتوفرة عندما تكون الإشارة الصادرة من الموقع الحالي ضعيفة أو عندما يكون الراديو غير قادر على اكتشاف أية إشارة من الموقع الحالي. ثم يتصل الراديو بمعيد التقوية الذي يتمتع بأعلى قيمة لمؤشر قوة الإشارة المستلمة (RSSI).

في البحث اليدوي عن المواقع، يقوم الراديو بالبحث عن الموقع التالي في قائمة التجوال الموجودة حاليًا ضمن النطاق، ولكن قد لا يكون لديها أقوى إشارة، ويقوم بالاتصال بمعيد التقوية.

إشعار:



يمكن تمكين إما المسح أو التجوال فقط لكل قناة، لكن ليس كلاهما في الوقت ذاته.

يمكن إضافة القنوات التي تدعم هذه الميزة إلى قائمة تجوال خاصة. يبحث الراديو عن القنوات في قائمة التجوال أثناء عملية التجوال التلقائي لتحديد أفضل موقع. تدعم قائمة التجوال 16 قناة كحد أقصى، بما في ذلك القناة المحددة.

إشعار:



لا يمكنك إضافة إدخال في قائمة التجوال أو حذفه يدويًا. راجع الوكيل أو مسؤول النظام لديك للحصول على مزيد من المعلومات.

تتيح السعة الإضافية-متعددة المواقع للراديو توسعة اتصال الترنك بشكل يتخطى نطاق موقع واحد، من خلال الاتصال بالمواقع المختلفة المتاحة المتصلة بواسطة شبكة تعمل بـ IP. وتوفر أيضاً زيادة في السعة من خلال الاستفادة بشكل فعال من مجموع العدد المتاح من القنوات المبرمجة التي يدعمها كل موقع من المواقع المتاحة. عندما ينتقل الراديو خارج النطاق من موقع ما إلى نطاق موقع آخر، يتصل بمعيد التقوية الخاص بالموقع الجديد لإرسال أو استقبال أو إرسال المكالمات/البيانات. يتم ذلك تلقائياً أو يدوياً، وفقاً للإعدادات الخاصة بك.

إذا تم تعيين الراديو ليقوم بذلك تلقائياً، فإنه يقوم بمسح جميع المواقع المتوفرة عندما تكون الإشارة الصادرة من الموقع الحالي ضعيفة أو عندما يكون الراديو غير قادر على اكتشاف أية إشارة من الموقع الحالي. ثم يتصل بعد ذلك بمعيد التقوية الذي يمنع بأعلى قيمة لـ (RSSI).

في البحث اليدوي عن المواقع، يقوم الراديو بالبحث عن الموقع التالي في قائمة التجوال الموجودة حالياً ضمن النطاق (والتي قد لا يكون لديها أقوى إشارة) ويقوم بالاتصال بها.

يمكن إضافة أي قناة تدعم السعة الإضافية-متعددة المواقع إلى قائمة تجوال خاصة. يقوم الراديو بالبحث عن هذه القنوات أثناء عملية التجوال التلقائي لتحديد أفضل موقع.

إشعار:



لا يمكنك إضافة إدخال إلى قائمة التجوال أو حذفه يدوياً. راجع الوكيل أو مسؤول النظام لديك للحصول على مزيد من المعلومات.

وعلى غرار السعة الإضافية-أحادية الموقع، لا تتوفر رموز الميزات غير المنطبقة على السعة الإضافية-متعددة المواقع في القائمة. ستسمع نغمة مؤشر سلبية إذا حاولت الوصول إلى إحدى الميزات غير القابلة للتطبيق على السعة الإضافية-متعددة المواقع من خلال الضغط على زر قابل للبرمجة.

العمليات الأساسية

يشرح هذا الفصل عمليات بدء استخدام الراديو.

شحن البطارية

يتم تشغيل الراديو من خلال بطارية النيكل هيدريد (NiMH) أو بطارية الليثيوم أيون (Li-Ion).

- للتوافق مع شروط الضمان وتجنب حدوث تلف، قم بشحن البطارية باستخدام شاحن Motorola Solutions تماماً كما هو موضح في دليل مستخدم الشاحن.

يمكن لجميع الشواحن أن تشحن البطاريات المعتمدة من Motorola Solutions فقط. وقد لا تشحن البطاريات الأخرى. توصي Motorola Solutions بإيقاف تشغيل الراديو أثناء الشحن.

- قم بشحن بطارية IMPRES™ بواسطة شاحن IMPRES لتحسين عمر البطارية وللحصول على معلومات بطارية قيمة. يتم تمديد فترة ضمان الكفاءة لبطاريات IMPRES التي يتم شحنها حصرياً بواسطة شواحن IMPRES لمدة ستة أشهر مقارنة بفترة الضمان التي تحظى بها بطارية Motorola Solutions Premium القياسية.
- قم بشحن البطارية الجديدة من 14 إلى 16 ساعة قبل الاستخدام لأول مرة، وذلك للحصول على أفضل أداء.

تركيب البطارية

اتبع الإجراء لتركيب البطارية في الراديو الخاص بك.

تنطبق ميزة تنبيه عدم مطابقة البطارية هذه فقط على بطارية IMPRES وعلى بطارية غير IMPRES التي تحتوي على رقم مجموعة مبرمج في ذاكرة للقراءة فقط مبرمجة يمكن مسحها (EPROM).

عند تركيب بطارية خاطئة في الراديو، تصدر نغمة تحذير منخفضة الصوت ويومض مؤشر LED باللون الأحمر ويصدر بيان الصوت/نص إلى كلام صوت Wrong Battery إذا تم تحميل بيان الصوت/نص إلى كلام عن طريق CPS.

يتم إبطال شهادة الراديو إذا قمت بتركيب بطارية UL على راديو FM معتمد والعكس صحيح. يمكن برمجة الراديو في CPS لتتنبهك في حالة حدوث عدم مطابقة مع هذه البطارية. راجع الأمر مع الوكيل أو مسؤول النظام لتحديد الطريقة التي تمت بها برمجة الراديو الخاص بك.

1 قم بمحاذاة البطارية مع القضبان الموجودة على الجزء الخلفي للراديو.

2 اضغط على البطارية بشدة، وقم بتحريكها لأعلى حتى يستقر المزلاج في مكانه.

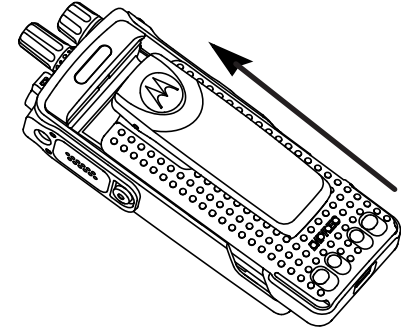
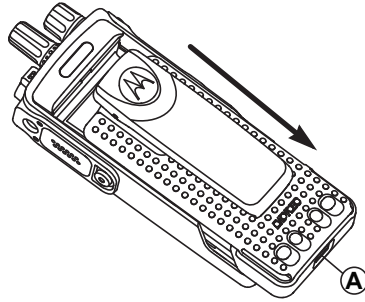

تركيب الهوائي

اتبع الإجراء لتركيب الهوائي في الراديو الخاص بك.
تأكد من أن الراديو في وضع إيقاف التشغيل.

اضبط الهوائي في المقبس وأدره في اتجاه حركة عقارب الساعة حتى يثبت
بإحكام لتوفير أفضل حماية من الماء والأتربة.

3 أزح مزلاج البطارية في موضع القفل.

4 لإخراج البطارية، قم بإيقاف تشغيل الراديو. حرك مزلاج البطارية المميز
بـ **A** إلى وضع إلغاء القفل وثبته، وحرك البطارية إلى أسفل خارج
القضبان.

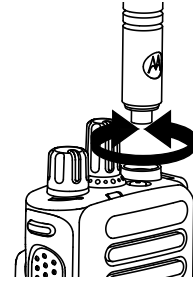
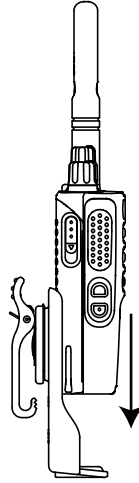

إشعار: لإزالة الهوائي، قم بتدويره عكس اتجاه عقارب الساعة.



تنبيه:

إذا كان يتعين استبدال الهوائي، فتأكد من استخدام هوائيات MOTOTRBO فقط. حيث يؤدي تجاهل هذا الأمر إلى إلحاق الضرر بالراديو.



تركيب غطاء الموصل العام (غطاء الأتربة)

يوجد الموصل العام في جانب الراديو الذي يوجد به الهوائي. ويتم استخدامه لتوصيل ملحقات MOTOTRBO بالراديو. اتبع الإجراء لتركيب غطاء الأتربة في الراديو الخاص بك.

أعد تركيب غطاء الأتربة أثناء عدم استخدام الموصل العام.

1 أدخل طرف الغطاء المائل في الفتحات الموجودة أعلى الموصل العام.

تركيب جراب الحمل

اتبع الإجراء لتركيب جراب الحمل في الراديو الخاص بك.

1 قم بمحاذاة القضبان على جراب الحمل مع التجاويف الموجودة على البطارية.

2 اضغط لأسفل حتى تسمع صوت طقطة.

3 جفف الراديو باستخدام قطعة قماش ناعمة وخالية من النسالة. تأكد من أن سطح الاتصال للموصل العام نظيف وجاف.

4 استخدم المنظف Deoxit Gold أو قلم تشحيم (الجهة المصنعة مختبرات CAIG، رقم الجزء G100P) على سطح الاتصال للموصل العام.

5 ركب ملحقا بالموصل العام لاختبار التوصيل.

إشعار:



لا تغمر الراديو في الماء. احرص على عدم انحشار المسحوق الزائد داخل الموصل العام أو عناصر التحكم أو الشقوق.

نظف الراديو مرة واحدة في الشهر لصيانتته. أما في البيئات الأكثر قسوة مثل مصانع البتروكيماويات أو في البيئات البحرية عالية الكثافة الملحية، فنظف الراديو عدد مرات أكثر.

إزالة غطاء الموصل العام (غطاء الأتربة)

اتبع الإجراء لإزالة غطاء الأتربة من الراديو الخاص بك.

1 اضغط على المزلاج إلى أسفل.

2 ارفع الغطاء وحرك غطاء الأتربة عن الموصل العام نحو الأسفل لإزالته.

أعد تركيب غطاء الأتربة أثناء عدم استخدام الموصل العام.

2 اضغط على الغطاء إلى الأسفل لتثبيت غطاء الأتربة على الموصل العام بشكل صحيح.

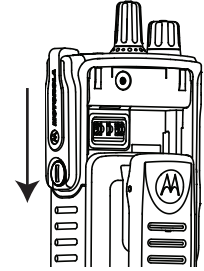

3 ثبت غطاء الموصل على الراديو عبر إدارة القلاووظ الإبهامي في اتجاه عقارب الساعة.

تنظيف غطاء الموصل العام (غطاء الأتربة)

إذا تعرض الراديو للماء، جفف الموصل العام قبل توصيل أي ملحقات أو استبدال غطاء الأتربة. إذا تعرض الراديو لماء مالح أو ملوثات، فنفذ إجراء التنظيف التالي.

1 اخلط ملعقة كبيرة من منظف أطباق معتدل مع غالون من الماء لإنتاج محلول بنسبة 0,5 في المائة.

2 نظف أسطح الراديو الخارجية فقط بالمحلول. ضع كمية قليلة من المحلول باستخدام فرشاة صلبة غير معدنية وذات شعيرات خشنة قصيرة.

تشغيل الراديو

اتبع الإجراء لتشغيل الراديو.

أدر قرص التشغيل/إيقاف التشغيل/التحكم في مستوى الصوت عكس اتجاه عقارب الساعة حتى يصدر صوت طقطقة.

أدر قرص تشغيل/إيقاف تشغيل/التحكم في مستوى الصوت في اتجاه عقارب الساعة حتى يصدر صوت طقطقة.

ضبط مستوى الصوت

اتبع الإجراء لتغيير مستوى صوت الراديو الخاص بك.

إذا تم بنجاح:

- تصدر نغمة.
- يضيء مؤشر LED الأخضر.

إذا تم تعطيل وظيفة النغمة/التنبيه، فلن تصدر نغمة عند التشغيل.

إشعار:



أثناء التشغيل الأولي بعد تحديث البرنامج إلى الإصدار **R02.07.00.0000** أو إصدار أحدث، تحدث ترقية البرنامج الثابت GNSS لمدة 20 ثانية. بعد الترقية، تتم إعادة ضبط الراديو ويتم تشغيله. لا تنطبق ترقية البرنامج الثابت إلا على الطرز اليدوية المزودة بأحدث البرامج والأجهزة.

قم بفحص البطارية إذا تعذر تشغيل الراديو. تأكد من أنها مشحونة وتم تركيبها بشكل صحيح. اتصل بالوكيل إذا استمر تعذر تشغيل الراديو.

إيقاف تشغيل الراديو

اتبع الإجراء لإيقاف تشغيل الراديو.

قم بأحد الإجراءات التالية:

- أدر قرص تشغيل/إيقاف تشغيل/التحكم في مستوى الصوت باتجاه عقارب الساعة لزيادة مستوى الصوت.
- أدر قرص تشغيل/إيقاف تشغيل/التحكم في مستوى الصوت عكس اتجاه عقارب الساعة لخفض مستوى الصوت.

إشعار:



يمكن برمجة الراديو الخاص بك ليحتوي على حد أدنى لإزاحة مستوى الصوت بحيث يتعذر خفض مستوى الصوت لدرجة أقل من الحد الأدنى لمستوى الصوت المبرمج. راجع الوكيل أو مسؤول النظام لديك للحصول على مزيد من المعلومات.

- 7 الزر الجانبي¹
- 8 الميكروفون
- 9 مكبر الصوت
- 10 الموصل العام للملحقات
- 11 زر الطوارئ¹
- 12 هوائي

عناصر التحكم في الراديو

يشرح هذا الفصل أزرار ووظائف التحكم في الراديو.

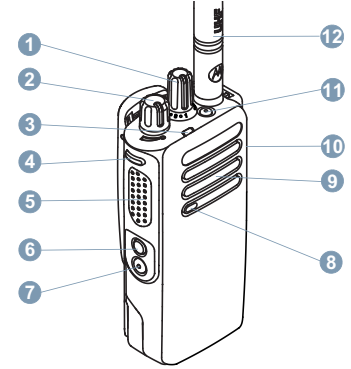

- 1 قرص محدد القناة
- 2 قرص تشغيل/إيقاف/التحكم في مستوى الصوت
- 3 مؤشر LED
- 4 الزر الجانبي¹
- 5 زر الضغط للتحدث (PTT)
- 6 الزر الجانبي²

¹ هذه الأزرار قابلة للبرمجة.

عمليات Capacity Max

إن Capacity Max عبارة عن نظام راديو ترنك قائم على قناة التحكم. تتوفر المميزات المتاحة لمستخدمي الراديو وفقاً لهذا النظام في هذا الفصل.

زر اضغط للتحدث

يعمل زر اضغط للتحدث PTT لغرضين أساسيين:

- أثناء إجراء مكالمة، يتيح زر PTT للراديو الإرسال إلى أجهزة الراديو الأخرى أثناء المكالمة. يتم تنشيط الميكروفون عند الضغط على زر PTT.
- عند عدم وجود مكالمة جارية، يُستخدم زر PTT لإجراء مكالمة جديدة.

اضغط على زر PTT للتحدث. حرر زر PTT للاستماع.

في حالة تمكين نغمة إذن بالكلام، انتظر حتى تنتهي نغمة التنبيه القصيرة قبل التحدث.

الأزرار القابلة للبرمجة

حسب مدة الضغط على الزر، يمكن للوكيل برمجة الأزرار القابلة للبرمجة كاختصارات في وظائف الراديو.

اضغط لفترة قصيرة

الضغط والتحرير سريعاً.

الضغط لفترة طويلة

الضغط مع الاستمرار للمدة المبرمجة.

إشعار:



راجع تشغيل الطوارئ في صفحة 120 للحصول على مزيد من المعلومات حول المبرمجة لزر الطوارئ.

وظائف الراديو القابلة للتعيين

يمكن للوكيل أو مسؤول النظام تعيين وظائف الراديو التالية للأزرار القابلة للبرمجة.

ميدل سمعي

لتبديل توجيه الصوت بين سماعة الراديو الداخلية وسماعة ملحق سلكي.

قوة البطارية

للإشارة إلى قوة البطارية من خلال مؤشر LED.

تبديل صوت بلوتوث®

لتبديل التوجيه الصوتي بين سماعة الراديو الداخلية والملحق الخارجي الذي يدعم البلوتوث.

اتصال بلوتوث

بدء عملية بحث واتصال بلوتوث.

قطع اتصال بلوتوث

لإنهاء جميع اتصالات بلوتوث الموجودة بين الراديو والأجهزة الممكن بها تقنية بلوتوث.

اكتشاف بلوتوث

لتمكن الراديو من الدخول في وضع قابلية اكتشاف بلوتوث.

إلغاء

للسماح للمستخدمين بإنهاء مكالمات محددة.

الطوارئ

بدء أو إلغاء طوارئ وفقًا للبرمجة.

صوت ذكي

التبديل بين تشغيل الصوت الذكي أو إيقاف تشغيله.

تجوال يدوي للموقع

بدء بحث يدوي عن المواقع.

Mic AGC

للتبديل بين تشغيل تحكم الكسب الآلي في الميكروفون الداخلي أو إيقافه.

الوصول بلمسة واحدة

للبدء مباشرة في مكالمة بث أو مكالمة خاصة أو مكالمة هاتفية أو مكالمة جماعية محددة مسبقًا أو تنبيه مكالمات محدد مسبقًا أو رسالة نصية سريعة محددة مسبقًا.

ميزة لوحة الاختيار

للتبديل بين تشغيل ميزة (ميزات) لوحة الاختيار أو إيقاف تشغيلها للفتوات التي تدعم ميزة لوحة الاختيار.

خروج الهاتف

لإنهاء مكالمة هاتفية.

السرية

للتبديل بين تشغيل السرية أو إيقاف تشغيلها.

إعادة تعيين قناة رئيسية

لتعيين قناة رئيسية جديدة.

كتم صوت رسالة تذكير القناة الرئيسية

لكتم صوت رسالة تذكير القناة الرئيسية.

معلومات الموقع

لتشغيل الرسائل الصوتية لبيان الموقع الخاصة بالموقع الحالي عند تمكين بيان الصوت.

التحكم في القياس عن بُعد

التحكم في رقم التعريف الشخصي الخاص بالإخراج الموجود في الراديو البعيد أو المحلي.

تبديل مستوى أولوية المكالمة

تمكين الراديو من دخول المستوى العالي/العادي لأولوية المكالمة.

تحسين الاهتزاز

للتبديل بين تشغيل تحسين الاهتزاز وإيقاف تشغيله.

تشغيل/إيقاف تشغيل بيان الصوت

للتبديل بين تشغيل بيان الصوت أو إيقاف تشغيله.

Wi-Fi

للتبديل بين تشغيل Wi-Fi أو إيقاف تشغيله.

تبديل المنطقة

للسماح لمستخدم الراديو بالتبديل بين المنطقة 1 والمنطقة 2.

الإعدادات أو وظائف الأدوات المساعدة القابلة للتعيين

يمكن تعيين إعدادات الراديو أو وظائف أدوات المساعدة التالية إلى الأزرار القابلة للبرمجة.

نغمات/ تنبيهات

للتبديل بين تشغيل جميع النغمات والتنبيهات أو إيقاف تشغيلها.

مستوى الطاقة

لتبديل مستوى طاقة الإرسال بين عالية ومنخفضة.

مؤشرات الحالة

يشرح هذا الفصل مؤشرات الحالة والنغمات الصوتية المستخدمة في الراديو.

مؤشر LED

يوضح مؤشر LED الحالة التشغيلية للراديو.

أحمر وامض

فشل الراديو في الاختبار الذاتي عند التشغيل.

يستقبل الراديو إرسال طوارئ.

يقوم الراديو بالإرسال والبطارية منخفضة.

انتقل الراديو خارج النطاق إذا تم تكوين نظام الإرسال/الاستقبال تلقائي النطاق.

تم تمكين وضع كتم الصوت.

أخضر راسخ

يقوم الراديو ببدء التشغيل.

يقوم جهاز الراديو بالإرسال.

يشير إلى أن سعة البطارية كاملة عند الضغط على زر قوة البطارية المبرمج.

يقوم الراديو بإرسال تنبيه مكاملة أو إرسال طوارئ.

أخضر وامض

الجهاز اللاسلكي مكاملة أو بيانات.

يسترد الراديو عمليات إرسال البرمجة عبر الأثير.

يكشف الراديو نشاطاً عبر الأثير.

إشعار:



قد يؤثر هذا النشاط على القناة المبرمجة في الراديو أو لا يؤثر عليها بحسب طبيعة البروتوكول الرقمي.

أخضر وامض بطريقة ازدواجية

يستقبل الراديو مكاملة أو بيانات مدعومة بالخصوصية.

أصفر راسخ

الراديو في وضع قابلية اكتشاف Bluetooth.

يشير إلى أن سعة البطارية ضعيفة عند الضغط على زر قوة البطارية المبرمج.

أصفر وامض

لم يستجب الراديو بعد لتنبيه المكالمات.

أصفر وامض بطريقة ازدواجية

التجوال التلقائي ممكن في الراديو.

يبحث الراديو بشكل فعال عن موقع جديد.

لم يستجب الراديو بعد إلى تنبيه مكاملة جماعية.

الراديو مؤمن.

النعمة

فيما يلي النعمت التي تصدر عبر سماعة الراديو.



نعمة عالية



نعمة منخفضة

النعمة الصوتية

توفر النعمت الصوتية إشارات صوتية عن حالة الراديو أو استجابة الراديو للبيانات المتلقاة.



نعمة مستمرة

صوت أحادي النعمة. تصدر بشكل مستمر حتى الإنهاء.



نعمة دورية

تصدر بشكل دوري بناءً على المدة التي تم تعيينها بواسطة الراديو. تبدأ النعمة، وتتوقف، وتعيد نفسها.



نعمة متكررة

نعمة فردية تعيد نفسها حتى يتم إنهاؤها بواسطة المستخدم.

نعمة مؤقتة

تصدر مرة واحدة للفترة القصيرة التي تم تعيينها بواسطة الراديو.

نعمت المؤشرات

توفر لك نعمت المؤشرات إشارات صوتية تعبر عن الحالة بعد اتخاذ إجراء لأداء مهمة.



نعمة مؤشر إيجابية



نعمة مؤشر سلبية

التسجيل

هناك عدد من الرسائل المتعلقة بالتسجيل يمكن أن تستقبلها.

تسجيل

عادة ما يتم إرسال التسجيل إلى النظام أثناء تشغيل النظام أو تغيير مجموعة التحدث أو أثناء تجوال الموقع. في حالة فشل أحد أجهزة الراديو في التسجيل بموقع ما، سيحاول الراديو التجوال تلقائيًا لموقع آخر. يزبل الراديو مؤقتًا الموقع الذي تمت محاولة التسجيل فيه من قائمة التجوال.

يعني المؤشر أن الراديو مشغول بالبحث عن موقع للتجوال أو أن الراديو نجح في العثور على موقع لكنه ينتظر الرد على رسائل التسجيل من الراديو.

رفض التسجيل

يتم استلام مؤشرات رفض التسجيل عند عدم قبول التسجيل في النظام.

لا يبيّن الراديو للمستخدم السبب المحدد وراء رفض التسجيل. عادة يتم رفض التسجيل عندما يكون مشغل النظام قد عطل وصول الراديو إلى النظام.

عند رفض تسجيل راديو، يضيء مؤشر LED الأصفر مرتين ليبدل على البحث عن موقع.

تحديدات المنطقة والقناة

يشرح هذا الفصل عمليات تحديد منطقة أو قناة على الراديو الخاص بك.

يمكن برمجة الراديو باستخدام 250 منطقة Capacity Max بحد أقصى مع 160 قناة بحد أقصى لكل منطقة. تشمل كل منطقة Capacity Max على 16 موضعًا قابلاً للتعيين بحد أقصى.

تحديد مناطق

اتبع الإجراء لتحديد المنطقة المطلوبة على الراديو الخاص بك.

اضغط على زر **تبديل المنطقة المبرمج**.

تصدر واحدة من النغمات التالية:

نغمة مؤشر إيجابية

الراديو في المنطقة 2.

نغمة مؤشر سلبية

الراديو في المنطقة 1.

عند تسجيل راديو، تصدر نغمة ويضيء مؤشر LED الأصفر مرتين ليبدل على البحث عن موقع.

إذا استمرت المؤشرات، فيجب على المستخدم تغيير المواقع، أو يمكنه التجوال يدويًا لموقع آخر إذا كان مسموحًا له بذلك.

Out Of Range (خارج النطاق)

يُعتبر الراديو خارج النطاق عندما لا يتمكن من اكتشاف إشارة من النظام أو من الموقع الحالي. عادة ما يدل هذا المؤشر على أن الراديو خارج نطاق التغطية الجغرافية للتردد اللاسلكي الصادر.

عندما يكون الراديو خارج النطاق، تصدر نغمة متكررة ويضيء مؤشر LED الأحمر.

اتصل بالوكيل أو مسؤول النظام إذا استمر الراديو في استقبال مؤشرات الخروج عن النطاق أثناء وجوده في منطقة بها تغطية تردد لاسلكي جيدة.

فشل الانضمام إلى مجموعة التحدث

يحاول راديو الانضمام إلى مجموعة التحدث المحددة في القنوات أو موضع القرص الموحد (UKP) أثناء التسجيل.

لا يتمكن راديو في حالة فشل الانضمام من إجراء أو استقبال مكالمات من مجموعة التحدث التي يحاول الراديو الانضمام إليها.

اتصل بالوكيل أو مسؤول النظام إذا كان الراديو يتلقى مؤشرات فشل الانضمام.

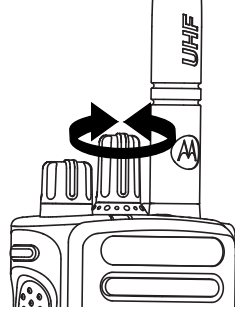

بمجرد تعيين المنطقة المطلوبة (في حالة وجود مناطق متعددة في الراديو)،
قم بإدارة قرص محدد القناة المبرمج لتحديد نوع المكالمات.

تحديد موقع

يوفر الموقع تغطية لمنطقة معينة. في شبكة متعددة المواقع، سيبحث راديو
Capacity Max تلقائيًا عن موقع جديد عندما ينخفض مستوى الإشارة من الموقع
الحالي إلى مستوى غير مقبول.

يمكن لنظام السعة القصوى أن يدعم ما يصل إلى 250 موقعًا.

طلب تجوال

يعمل طلب التجوال على إخبار الراديو بالبحث عن موقع مختلف، حتى إذا كانت
الإشارة من الموقع الحالي مقبولة.

إشعار:



بالنسبة إلى كل أجهزة الراديو التي لا تحتوي على لوحة مفاتيح،
يُنصح بتكوين ميزة الإعلان الصوتي لتحديد المنطقة. لا يمكن
تمكين ميزة بيان الصوت إلا من خلال CPS.

تحديد نوع مكالمات

استخدم قرص محدد القناة لتحديد نوع مكالمات. ويمكن أن تكون مكالمات جماعية أو
مكالمات بث أو مكالمات شاملة أو مكالمات خاصة، بناءً على طريقة برمجة الراديو
الخاص بك. إذا قمت بفتح قرص محدد القناة إلى موضع مختلف (معين له نوع
مكالمات)، حيث قد يؤدي هذا إلى إعادة تسجيل الراديو في نظام Capacity Max.
يقوم الراديو بالتسجيل باستخدام معرف مجموعة التحديث الذي تمت برمجته لموضع
قرص محدد القناة لنوع المكالمات الجديد.

لا يعمل الراديو عند تحديده على قناة غير مبرمجة، لذلك استخدم قرص محدد القناة
لتحديد قناة مبرمجة.

إذا لم تكن هناك مواقع متوفرة:

- تعرض يتابع البحث عبر قائمة المواقع.
- سيعود الراديو إلى الموقع السابق، إذا كان الموقع السابق ما زال متوفرًا.

إشعار:



تتم برمجة هذه الميزة من قبل الوكيل.

اضغط على زر تجوال يدوي للموقع المبرمج.

ستسمع نغمة، تشير إلى أن الراديو قام بالتبديل إلى موقع جديد.

تقييد الموقع

في نظام Capacity Max، يمكن لمسؤول نظام الراديو تحديد مواقع الشبكة المسموح وغير المسموح للراديو باستخدامها.

ولن يتعين إعادة برمجة الراديو لتغيير قائمة المواقع المسموح بها وغير المسموح بها. إذا حاول الراديو التسجيل في موقع غير مسموح به، فسوف يتلقى الراديو إشارة بأن الموقع مرفوض. ويبحث الراديو بعد ذلك عن موقع شبكة مختلف.

عند مواجهة تقييدات بالموقع، يضيء مؤشر LED الأصفر مرتين للإشارة إلى البحث عن الموقع.

ترنك الموقع

يجب أن يتمكن الموقع من الاتصال بوحدة التحكم بالترنك لكي يكون في وضع " ترنك النظام".

فإذا لم يتمكن الموقع من الاتصال بوحدة التحكم بالترنك في النظام، يدخل الراديو في وضع "ترنك الموقع". أثناء وجود الراديو في وضع "ترنك الموقع"، فإنه يصدر إشارة صوتية ومرئية دورية للمستخدم لإعلامه بمحدودية التشغيل.

عندما يكون الراديو في وضع "ترنك الموقع"، تصدر نغمة متكررة.

يظل الراديو وهو في وضع "ترنك الموقع" قادرًا على إجراء مكالمات صوتية جماعية وفردية إلى جانب إرسال رسائل نصية إلى أجهزة الراديو الأخرى الموجودة في نفس الموقع. لا يمكن لوحدة التحكم بالصوت وأجهزة تسجيل التشغيل وبوابات الهاتف وتطبيقات البيانات الاتصال بأجهزة الراديو في الموقع.

تشغيل/إيقاف قفل الموقع

عند تشغيلها، يبحث الراديو في الموقع الحالي فقط. عند التبديل إلى إيقاف التشغيل، يبحث الراديو في مواقع أخرى بالإضافة إلى الموقع الحالي.

اضغط على الزر المبرمج قفل الموقع.

إذا تم تشغيل وظيفة قفل الموقع:

- ستسمع نغمة مؤشر إيجابية، تشير إلى قفل الراديو للموقع الحالي.

إذا تم إيقاف تشغيل وظيفة قفل الموقع:

- ستسمع نغمة مؤشر سلبية للإشارة إلى فتح قفل الراديو.

إجراء مكالمات جماعية

اتبع الإجراء لإجراء مكالمات جماعية على الراديو الخاص بك.

1 قم بأحد الإجراءات التالية:

- حدد قناة باستخدام الاسم المستعار النشط أو المعرف النشط الخاص بالمجموعة. راجع **تحديد نوع مكالمة في صفحة 31**.
- اضغط على زر **الوصول بلمسة واحدة** المبرمج.

2 اضغط على زر **PTT** لإجراء المكالمة.

يضئ مؤشر LED الأخضر.

3 قم بأحد الإجراءات التالية:

- انتظر حتى انتهاء نغمة الإذن بالكلام وتحديث بوضوح في الميكروفون إذا كان مُمكنًا.
- انتظر حتى تنتهي نغمة **PTT** الجانبية وتحديث بوضوح في الميكروفون إذا كان مُمكنًا.

4 حرر زر **PTT** للاستماع.

يضئ مؤشر LED الأخضر عندما يستجيب الراديو المستهدف.

بمجرد الدخول في وضع "ترنك الموقع"، لن يتمكن الراديو المستخدم في مكالمات عبر مواقع متعددة إلا من الاتصال بأجهزة الراديو الأخرى الموجودة في نفس الموقع. سيتم فقد الاتصال من وإلى المواقع الأخرى.

إشعار:



في حالة وجود مواقع متعددة تغطي الموقع الحالي للراديو ودخول أحد المواقع في وضع "ترنك الموقع"، تقوم أجهزة الراديو بالتجوال إلى موقع آخر إن كان داخل نطاق التغطية.

المكالمات

يشرح هذا الفصل عمليات استقبال المكالمات والرد عليها وإجرائها وإيقافها.

يمكنك تحديد اسم مستعار أو معرف للمشارك، أو اسم مستعار أو معرف للمجموعة بعد تحديد قناة باستخدام إحدى الميزات التالية:

زر الوصول بلمسة واحدة المبرمج

تستخدم هذه الطريقة للمكالمات والجماعية والخاصة والهاتفية فقط.

يمكن أن يكون لديك معرف واحد فقط مخصص لزر **الوصول بلمسة واحدة** بالضغط لفترة طويلة أو قصيرة على زر قابل للبرمجة.

الزر القابل للبرمجة

تستخدم هذه الطريقة للمكالمات الهاتفية فقط.

المكالمات الجماعية

يجب تكوين الراديو الخاص بك كجزء من مجموعة لتلقي مكالمة من أو إجراء مكالمة إلى مجموعة من المستخدمين.

5 عند تمكين ميزة الإشارة إلى قناة حرة، تسمع نغمة تنبيه قصيرة في اللحظة التي يتم فيها تحرير الزر **PTT** في الراديو المرسل، مما يوضح أن القناة متاحة لك للرد. اضغط على زر **PTT** للرد على المكالمات.

تنتهي المكالمات عند عدم وجود نشاط صوتي لفترة محددة مسبقًا.

يمكن للمتصل أن يضغط على زر **إلغاء** المبرمج لإنهاء المكالمات الجماعية.

الرد على المكالمات الجماعية

اتبع الإجراء للرد على مكالمات جماعية على الراديو الخاص بك.

عند تلقي مكالمة جماعية:

- يومض مؤشر LED الأخضر.
- يتم إلغاء كتم صوت الراديو ويصدر صوت المكالمة الواردة من خلال السماع.

1 قم بأحد الإجراءات التالية:

- عند تمكين ميزة الإشارة إلى قناة حرة، تسمع نغمة تنبيه قصيرة في اللحظة التي يتم فيها تحرير الزر **PTT** في الراديو المرسل، مما يوضح أن القناة متاحة لك للرد. اضغط على زر **PTT** للرد على المكالمة.
 - عند تمكين ميزة قطع الصوت، اضغط على زر **PTT** لقطع الصوت من الراديو المرسل وإخلاء القناة من أجل الرد.
- يضئ مؤشر LED الأخضر.

2 قم بأحد الإجراءات التالية:

- انتظر حتى انتهاء نغمة الإذن بالكلام وتحدث بوضوح في الميكروفون إذا كان مُمكنًا.
- انتظر حتى تنتهي نغمة **PTT** الجانبية وتحدث بوضوح في الميكروفون إذا كان مُمكنًا.

3 حرر زر **PTT** للاستماع.

تنتهي المكالمات عند عدم وجود نشاط صوتي لفترة محددة مسبقًا.

مكالمة البث

مكالمة البث هي مكالمة صوتية أحادية الاتجاه من أي مستخدم لمجموعة تحدث بالكامل.

تتيح ميزة مكالمة البث للمستخدم الذي بدأ الاتصال فقط أن يرسل إلى مجموعة المتحدث، بينما لا يمكن للمستقبلين الرد.

يمكن لبادئ البث أيضًا إنهاء مكالمة البث. لاستقبال مكالمة من مجموعة مستخدمين، أو للاتصال بمجموعة مستخدمين، يجب تكوين الراديو كجزء من مجموعة.

إجراء مكالمات البث

اتبع الإجراء لإجراء مكالمات بث على الراديو الخاص بك.

1 قم بأحد الإجراءات التالية:

**إشعار:**

لا يُسمح للمستخدمين المستقبلين برد الاتصال أثناء مكالمة البث. ستصدر نغمة منع رد الاتصال سريعًا إذا تم الضغط على زر **PTT** أثناء مكالمة بث.

اتصال خاص

المكالمة الخاصة هي مكالمة من راديو فردي إلى راديو فردي آخر.

توجد طريقتان لإعداد مكالمة خاصة.

- يسمى نوع الاتصال الأول إعداد المكالمة دون بث (OACSU). يمكن إعداد المكالمة عبر إعداد المكالمة دون بث (OACSU) بعد إجراء فحص وجود الراديو ثم إكمال المكالمة تلقائيًا.
- يسمى النوع الثاني الإعداد الكامل للمكالمة دون بث (FOACSU). كما يمكن عبر الإعداد الكامل للمكالمة دون بث (FOACSU) إعداد المكالمة بعد إجراء فحص وجود الراديو. ومع ذلك، تتطلب المكالمات عبر الإعداد الكامل للمكالمة دون بث (FOACSU) إعلام المستخدم لاستكمال المكالمة والسماح للمستخدم بقبول المكالمة أو رفضها.

يتولى مسؤول النظام تكوين نوع المكالمة.

**إشعار:**

يمكن لكل من المتصل والمستقبل إنهاء مكالمة خاصة جارية عبر الضغط على زر **إلغاء** المبرمج.

- حدد قناة باستخدام الاسم المستعار النشط أو المعرف النشط الخاص بالمجموعة. راجع **تحديد نوع مكالمة في صفحة 31**.
- اضغط على زر **الوصول بلمسة واحدة** المبرمج.

2 اضغط على زر PTT لإجراء المكالمة.

يضئ مؤشر LED الأخضر.

3 قم بأحد الإجراءات التالية:

- انتظر حتى انتهاء نغمة الإذن بالكلام وتحدث بوضوح في الميكروفون إذا كان مُمكّنًا.
 - انتظر حتى تنتهي نغمة **PTT** الجانبية وتحدث بوضوح في الميكروفون إذا كان مُمكّنًا.
- يمكن للمتصل أن يضغط على زر **إلغاء** المبرمج لإنهاء مكالمة البث.

استقبال مكالمات بث

اتبع الإجراءات لاستقبال مكالمة بث على الراديو الخاص بك.

عند تلقي مكالمة بث:

- يومض مؤشر LED الأخضر.
- يتم إلغاء كتم صوت الراديو ويصدر صوت المكالمة الواردة من خلال السماع.

إجراء مكالمات خاصة

يجب برمجة الراديو الخاص بك لبدء مكالمة خاصة. إذا لم يتم تمكين هذه الميزة، فستسمع نغمة مؤشر سلبية عند بدأ المكالمة. اتبع الإجراء لإجراء مكالمات خاصة على الراديو الخاص بك. في حالة عدم وجود الراديو المستهدف، ستصدر نغمة قصيرة.

1 قم بأحد الإجراءات التالية:

- حدد قناة باستخدام الاسم المستعار النشط أو المعرف النشط الخاص بالمشارك. راجع [تحديد نوع مكالمة في صفحة 31](#).
- اضغط على زر [الوصول بلمسة واحدة](#) المبرمج.

2 اضغط على زر PTT لإجراء المكالمة.

يضيء مؤشر LED الأخضر.

3 انتظر حتى انتهاء نغمة الإذن بالكلام وتحديث بوضوح في الميكروفون إذا كان مُمكنًا.

4 حرر زر PTT للاستماع.

يضيء مؤشر LED الأخضر عندما يستجيب الراديو المستهدف.

5 تنتهي المكالمة عند عدم وجود نشاط صوتي لفترة محددة مسبقًا. ستسمع نغمة قصيرة.

يمكن لكل من المتصل والمستقبل إنهاء مكالمة خاصة جارية عبر الضغط على زر [إلغاء المبرمج](#).

إجراء مكالمة خاصة باستخدام الزر مكالمة بلمسة واحدة

تتيح لك الميزة مكالمة بلمسة واحدة إجراء مكالمة خاصة بسهولة إلى اسم مستعار أو معرف خاص بمكالمة خاصة محدد مسبقًا. يمكن تعيين هذه الميزة إلى الضغط لفترة قصيرة أو طويلة على زر قابل للبرمجة.

يمكنك تعيين اسم مستعار أو معرف واحد فقط إلى زر مكالمة بلمسة واحدة. يمكن أن يحتوي الراديو على العديد من الأزرار المبرمجة لميزة مكالمة بلمسة واحدة.

1 اضغط على زر [مكالمة بلمسة واحدة](#) المبرمج لإجراء مكالمة خاصة إلى الاسم المستعار أو المعرف الخاص بالمكالمة الخاصة المحدد مسبقًا.

2 اضغط على زر PTT لإجراء المكالمة.

يضيء مؤشر LED باللون الأخضر الثابت.

3 انتظر حتى تنتهي نغمة إذن بالكلام (في حالة تمكينها) وتحديث بوضوح في الميكروفون.

4 حرر زر PTT للاستماع.

عند رد الراديو المستهدف، يومض مؤشر LED باللون الأخضر.

- يومض مؤشر LED الأخضر.
- 1 لقبول مكالمة خاصة، نفذ الإجراء التالي:
 - اضغط على زر **PTT** عند أي إدخال.
 - يضيء مؤشر LED الأخضر.

2 انتظر حتى انتهاء نغمة الإذن بالكلام وتحدث بوضوح في الميكروفون إذا كان مُمكنًا.

3 حرر زر **PTT** للاستماع.
تنتهي المكالمة عند عدم وجود نشاط صوتي لفترة محددة مسبقًا. تصدر نغمة.

إشعار:  يمكن لكل من المتصل والمستقبل إنهاء مكالمة خاصة جارية عبر الضغط على زر **إلغاء المبرمج**.

رفض المكالمات الخاصة

- عندما تتلقى مكالمات خاصة مكونة بالإعداد الكامل للمكالمة دون بث (FOACSU):
- يومض مؤشر LED الأخضر.

لرفض مكالمة خاصة، نفذ الإجراء التالي:

في حالة عدم وجود نشاط صوتي لفترة زمنية محددة مسبقًا، ستنتهي المكالمة.

يمكن لكل من المتصل والمستقبل إنهاء مكالمة خاصة جارية عبر الضغط على زر **إلغاء المبرمج**.

تلقي المكالمات الخاصة

عندما تتلقى مكالمات خاصة مكونة بإعداد المكالمة دون بث (OACSU):

- يومض مؤشر LED الأخضر.
- يتم إلغاء كتم صوت الراديو ويصدر صوت المكالمة الواردة من خلال السماع.

إشعار:

 قد يتطلب الرد على مكالمة خاصة إعلام المستخدم أو قد لا يتطلب ذلك وفقًا لطريقة تكوين الراديو الخاص بك، إما مع ميزة OACSU أو ميزة الإعداد الكامل للمكالمة دون بث (FOACSU).

بالنسبة إلى التكوين مع ميزة إعداد المكالمة دون بث (OACSU)، يتم إلغاء كتم صوت وتتصل المكالمة تلقائيًا.

قبول المكالمات الخاصة

عندما تتلقى مكالمات خاصة مكونة بالإعداد الكامل للمكالمة دون بث (FOACSU):

- اضغط على زر إلغاء المبرمج.

- 2 اضغط على زر **PTT** لإجراء المكالمات.
يضيء مؤشر LED الأخضر.

المكالمات الشاملة

المكالمة الشاملة هي مكالمة من راديو واحد لكل راديو بالموقع أو كل راديو بمجموعة مواقع وفقاً لتكوين النظام.

تُستخدم المكالمة الشاملة لإجراء بيانات هامة، تتطلب الانتباه التام من المستخدم. لا يمكن للمستخدمين الموجودين على النظام الرد على مكالمة شاملة.

يدعم نظام **Capacity Max** المكالمة الشاملة للموقع والمكالمة الشاملة متعددة المواقع. يمكن لمسؤول النظام تكوين أحد هذين الخيارين أو كليهما في الراديو الخاص بك.

إشعار:



يمكن للمشاركين دعم مكالمات شاملة على مستوى النظام لكن بنية **Motorola Solutions** الأساسية لا تدعم المكالمات الشاملة على مستوى النظام.

إجراء مكالمات شاملة

يجب برمجة الراديو الخاص بك لكي تتمكن من إجراء مكالمة شاملة. اتبع الإجراء لإجراء مكالمات شاملة على الراديو الخاص بك.

- 1 حدد قناة باستخدام الاسم المستعار النشط أو المعرف النشط الخاص بمجموعة مكالمة شاملة. راجع تحديد نوع مكالمة في صفحة 31.

- 3 قم بأحد الإجراءات التالية:

- انتظر حتى انتهاء نغمة الإذن بالكلام وتحدث بوضوح في الميكروفون إذا كان مُمكنًا.
 - انتظر حتى تنتهي نغمة **PTT** الجانبية وتحدث بوضوح في الميكروفون إذا كان مُمكنًا.
- لا يمكن للمستخدمين الموجودين على القناة الرد على مكالمة شاملة.

تلقي مكالمات شاملة

عند استقبال مكالمة شاملة، يحدث التالي:

- تصدر نغمة.
 - يومض مؤشر LED الأخضر.
 - يتم إلغاء كتم صوت الراديو ويصدر صوت المكالمة الواردة من خلال السماعة.
- في حالة تمكين ميزة الإشارة إلى قناة حرة، ستسمع نغمة تنبيه قصيرة عند تحرير زر **PTT** في الراديو المُرسَل، للإشارة إلى أن القناة متاحة لك للاستخدام. لا يمكنك الرد على مكالمة شاملة.



إشعار:

يتوقف الراديو عن تلقي المكالمات الشاملة في حالة التبديل إلى قناة مختلفة أثناء تلقي المكالمات. لن تتمكن من متابعة استخدام أي من وظائف الأزرار المبرمجة حتى تنتهي المكالمات الشاملة.

المكالمات الهاتفية

المكالمة الهاتفية هي مكالمة بين راديو فردي أو مجموعة من أجهزة الراديو وهاتف. قد تتوفر الميزات التالية وقد لا تتوفر تبعًا لكيفية تكوين الراديو:

- نغمة التردد المتعدد الثنائي النغمات (DTMF)
- رمز إلغاء الوصول
- عرض الاسم المستعار أو المعرف الخاص بالمتصل عند تلقي مكالمة هاتفية
- إمكانية رفض مكالمة هاتفية أو قبولها

يمكن تمكين ميزة الاتصال الهاتفي عبر تعيين أرقام الهاتف وإعدادها على النظام. راجع الأمر مع مسؤول النظام لتحديد الطريقة التي تمت بها برمجة الراديو الخاص بك.

إجراء مكالمات هاتفية

اتبع الإجراء لإجراء مكالمات هاتفية على الراديو الخاص بك.

عندما تحاول إجراء مكالمة هاتفية أو إنهاؤها دون أن تتم تهيئة رموز الوصول أو إلغاء الوصول مسبقًا، تفشل المحاولة ويتم إصدار نغمة مؤشر سلبي.

1 اضغط على زر الوصول بلمسة واحدة المبرمج للوصول إلى الاسم المستعار أو المعرف المحدد مسبقًا.

إذا كان الإدخال الخاص بزر الوصول بلمسة واحدة فارغًا، فستصدر نغمة مؤشر سلبية.

إذا تم بنجاح:

- تصدر نغمة تردد متعدد ثنائي النغمة (DTMF).
- تسمع نغمة انتظار المكالمة الخاصة بمستخدم الهاتف.

إذا لم يتم بنجاح:

- تصدر نغمة مؤشر سلبية.
- فشل الاتصال الهاتفي. كرر هذه الخطوة.

2 اضغط على زر PTT لإجراء المكالمة.

3 حرر زر PTT للاستماع.

4 اضغط على زر الخروج من الهاتف المبرمج لإنهاء المكالمة.

إذا تم إعداد إنهاء المكالمة بنجاح:

- تصدر نغمة.

إذا لم يتم إعداد إنهاء المكالمة بنجاح:

- تصدر نغمة مؤشر سلبية.

- كرر هذه الخطوة أو انتظر حتى يقوم مستخدم الهاتف بإنهاء المكالمة.

إجراء مكالمات هاتفية باستخدام الزر القابل للبرمجة

اتبع الإجراء لإجراء مكالمات هاتفية باستخدام الزر القابل للبرمجة.

1 اضغط على زر الهاتف المبرمج للدخول إلى قائمة إدخلات الهاتف.

2 اضغط على ▲ أو ▼ للوصول إلى الاسم المستعار أو المعرف

المطلوب. اضغط على  للتحديد.

يضيء مؤشر LED الأخضر. تعرض الشاشة رمز **مكالمة هاتفية** والاسم المستعار أو المعرف الخاص بالمشارك وحالة المكالمة.

إذا تم إعداد المكالمة بنجاح:

- تصدر نغمة تردد متعدد ثنائي النغمة (DTMF).
- تسمع نغمة انتظار المكالمة الخاصة بمستخدم الهاتف.
- تعرض الشاشة رمز **مكالمة هاتفية** والاسم المستعار أو المعرف الخاص بالمشارك ومكالمة هاتفية وحالة المكالمة.

إذا لم يتم إعداد المكالمة بنجاح:

- تصدر نغمة.
- تعرض الشاشة فشلت المكالمة الهاتفية.

- يعود الراديو إلى شاشة إدخال رمز الوصول. في حال تم تكوين رمز الوصول مسبقًا في قائمة جهات الاتصال، يعود الراديو إلى الشاشة التي كنت فيها قبل بدء المكالمة.

3 اضغط على زر PTT للتحدث. حرر زر PTT للاستماع.

4

اضغط على  لإنهاء المكالمة.

إذا تم إعداد إنهاء المكالمة بنجاح، فستصدر نغمة وتعرض الشاشة انتهت المكالمة.

إذا لم يتم إعداد إنهاء المكالمة بنجاح، فسيعود الراديو إلى شاشة اتصال هاتفي.

عند الضغط على زر PTT أثناء التواجد في شاشة جهات اتصال الهاتف، ستصدر نغمة وستعرض الشاشة اضغط موافق لإجراء المكالمة.

عندما يقوم مستخدم الهاتف بإنهاء المكالمة، تصدر نغمة وتعرض الشاشة تم إنهاء المكالمة.

- يتم إلغاء كتم صوت الراديو ويصدر صوت المكالمات الواردة من خلال السماع.

1 اضغط على زر **PTT** للرد على المكالمات.

2 حرر زر **PTT** للاستماع.

3 في حالة عدم وجود نشاط صوتي لفترة زمنية محددة مسبقًا، ستتنتهي المكالمات.

إشعار:



لا يستطيع الراديو إنهاء مكالمات هاتفية كمكالمات جماعية. يجب على مستخدم الهاتف إنهاء المكالمات. ولا يُسمح للمستخدم المستقبل إلا برد الاتصال أثناء المكالمات.

تسمع نغمة قصيرة.

الرد على المكالمات الهاتفية كمكالمات خاصة

اتبع الإجراء للرد على مكالمات هاتفية كمكالمات خاصة على الراديو الخاص بك.

عند تلقي مكالمات هاتفية كمكالمات خاصة:

- يومض مؤشر LED الأخضر.
- يتم إلغاء كتم صوت الراديو ويصدر صوت المكالمات الواردة من خلال السماع.

1 اضغط على زر **PTT** للرد على المكالمات.

إشعار:



أثناء الوصول إلى القناة، اضغط على  لتجاهل محاولة الاتصال وعندها ستصدر نغمة.

أثناء المكالمات، عند الضغط على زر الوصول بلمسة واحدة مع تكوين رمز إلغاء الوصول مسبقًا أو إدخال رمز إلغاء الوصول كإدخال للأرقام الإضافية، سيحاول الراديو إنهاء المكالمات.

الرد على مكالمات هاتفية كمكالمات شاملة

حينما تستقبل اتصالاً هاتفياً كمكالمات شاملة، لا يمكن للراديو المستقبل رد الاتصال أو الرد. كما لا يُسمح للمستخدم المستقبل بإنهاء المكالمات الشاملة.

- يومض مؤشر LED الأخضر.
- يتم إلغاء كتم صوت الراديو ويصدر صوت المكالمات الواردة من خلال السماع.

الرد على المكالمات الهاتفية كمكالمات جماعية

اتبع الإجراء للرد على مكالمات هاتفية كمكالمات جماعية على الراديو الخاص بك.

عند تلقي مكالمات هاتفية كمكالمات جماعية:

- يومض مؤشر LED الأخضر.

2 حرر زر PTT للاستماع.

3 في حالة عدم وجود نشاط صوتي لفترة زمنية محددة مسبقًا، سنتنهي المكالمة.



إشعار:

لا يستطيع الراديو إنهاء مكالمة هاتفية كمكالمة جماعية. يجب على مستخدم الهاتف إنهاء المكالمة. ولا يُسمح للمستخدم المستقبل إلا ببرد الاتصال أثناء المكالمة.

تسمع نغمة قصيرة.

تمكين ميزة قطع الصوت

اتبع الإجراء لبدء ميزة قطع الصوت على الراديو الخاص بك.

يجب برمجة الراديو للسماح لك باستخدام هذه الميزة. راجع الوكيل أو مسؤول النظام لديك للحصول على مزيد من المعلومات.

1 لقطع الإرسال أثناء مكالمة جارية، اضغط على زر PTT.

يصدر الراديو صوت نغمة مؤشر سلبية حتى يتم تحرير زر PTT.

2 انتظر حتى تصلك رسالة إعلام.

إذا تم بنجاح:

- تصدر نغمة مؤشر إيجابية.

إذا لم يتم بنجاح:

اعتراض المكالمات

تتيح ميزة اعتراض المكالمات للراديو إيقاف أي إرسال صوتي قيد التقدم وبدء إرسال ذي أولوية.

مع ميزة اعتراض المكالمات، يمكن للنظام مقاطعة المكالمات الجارية واعتراضها في حالات عدم توافر قنوات اتصال.

تعترض المكالمات ذات الأولوية الأعلى، مثل مكالمات الطوارئ أو المكالمات الشاملة، الراديو المرسل لإجراء المكالمات ذات الأولوية الأعلى. إذا لم تكن هناك قنوات تردد لاسلكي متوفرة، فإن مكالمات الطوارئ تعترض المكالمات الشاملة كذلك.

قطع الصوت

تتيح ميزة قطع الصوت للمستخدم قفل إرسال صوتي قيد التقدم.

- تصدر نغمة مؤشر سلبية.
- تصدر نغمة الإذن بالكلام إذا كان قد تم تمكينها.
- أمام مستخدم الراديو مهلة أقصاها 4 ثوانٍ للضغط على زر **PTT** لبدء الإرسال الصوتي.
- عند فشل إعداد المكالمات، يحدث التالي:
- تصدر نغمة الرفض إذا كان قد تم تمكينها.
- يتم إنهاء المكالمات ويخرج الراديو من إعداد المكالمات.

3 قم بأحد الإجراءات التالية:

- انتظر حتى انتهاء نغمة الإذن بالكلام وتحدث بوضوح في الميكروفون إذا كان مُمكنًا.
- انتظر حتى تنتهي نغمة **PTT** الجانبية وتحدث بوضوح في الميكروفون إذا كان مُمكنًا.

الميزات المتقدمة

يشرح هذا الفصل عمليات الميزات المتوفرة في الراديو.

قد يكون الوكيل أو مسؤول النظام قام بتخصيص الراديو الخاص بك وفقًا لاحتياجاتك المحددة. راجع الوكيل أو مسؤول النظام لديك للحصول على مزيد من المعلومات.

قائمة انتظار المكالمات

حينما لا تكون هناك موارد متوفرة لمعالجة مكالمات، تتيح ميزة قائمة انتظار المكالمات وضع طلب المكالمات في قائمة انتظار النظام لحين توافر الموارد في وقت لاحق.

ستسمع نغمة قائمة انتظار المكالمات بعد الضغط على زر **PTT** وتعرض شاشة الراديو انتظار مكالمات لتشير إلى أن الراديو قد دخل حالة قائمة انتظار المكالمات. يمكن تحرير زر **PTT** بعد سماع نغمة قائمة انتظار المكالمات.

عند نجاح إعداد المكالمات، يحدث التالي:

المكالمة ذات الأولوية

تسمح المكالمات ذات الأولوية للنظام بإيقاف إحدى المكالمات الحالية التي ليس لها أولوية وبدء المكالمات المطلوبة ذات الأولوية العالية عندما تكون جميع القنوات مشغولة.

عند انشغال جميع القنوات بمكالمات ذات أولوية عالية، لا يوقف النظام أي مكالمات ويضع المكالمات المطلوبة ذات الأولوية العالية في قائمة انتظار المكالمات. وإذا فشل النظام في وضع المكالمات المطلوبة ذات الأولوية العالية في قائمة انتظار المكالمات، فسيعلن عن فشله.

يتم تكوين الإعدادات الافتراضية للمكالمات ذات الأولوية مسبقًا. اضغط على الزر القابل للبرمجة للتبديل بين مستوى الأولوية العالية والعادية. عند استخدام الميزات التالية، يعود مستوى أولوية المكالمات تلقائيًا إلى الإعداد المكوّن مسبقًا.

- جميع المكالمات الصوتية
- الرسالة النصية DMR III/الرسالة النصية

- تذكرة عمل
- مراقب عن بُعد

إشعار:



راجع الأمر مع الوكيل أو مسؤول النظام لتحديد الطريقة التي تمت بها برمجة الراديو الخاص بك.

فيما يلي أنواع المكالمات ذات الأولوية:

أولوية عالية

- يعرض الراديو مكالمة تالية : أولوية عالية.
- يظهر رمز **أولوية المكالمة عالية** أعلى شاشة الراديو.
- يُسمع بيان الصوت مكالمة تالية: أولوية عالية.

أولوية عادية

- يعرض الراديو مكالمة تالية : أولوية عادية.
- يختفي رمز **أولوية المكالمة عالية**.
- يُسمع بيان الصوت مكالمة تالية: أولوية عادية.

المسح بحثًا عن مجموعات التحدث

تتيح هذه الميزة للراديو مراقبة المكالمات والانضمام إليها للمجموعات المعرفة بواسطة قائمة مجموعة الاستلام.

عند تمكين المسح، يظهر رمز المسح على شريط الحالة ويومض مؤشر LED باللون الأصفر. يقوم الراديو بإلغاء كتم صوت أي عضو في قائمة مجموعة الاستلام الخاصة به.

عند تعطيل الفحص، لا يتلقى الراديو الإرسال من أي أعضاء في مجموعة قائمة مجموعة الاستلام باستثناء "كل المكالمات" ومجموعة التحدث المحددة.

إشعار:



يمكن تكوين المسح بحثًا عن مجموعات التحدث باستخدام CPS. راجع الأمر مع مسؤول النظام لتحديد الطريقة التي تمت بها برمجة الراديو الخاص بك.

تشغيل فحص مجموعة التحدث أو إيقاف تشغيله

اتبع الإجراء لتشغيل فحص مجموعة التحدث أو إيقاف تشغيله على الراديو الخاص بك.

اضغط على زر **مسح المبرمج**.

إذا تم تمكين المسح:

- يومض مؤشر LED الأصفر.
- تصدر نغمة مؤشر إيجابية.

إذا تم تعطيل المسح:

- ينطفئ مؤشر LED.
- تصدر نغمة مؤشر سلبية.

قائمة مجموعة الاستلام

قائمة مجموعة الاستلام هي ميزة تسمح لك بإنشاء أعضاء وتعيينهم في قائمة فحص مجموعة التحدث.

يتم إنشاء هذه القائمة عند برمجة الراديو لديك، وهي تحدد المجموعات التي يمكن فحصها. يمكن أن يدعم الراديو الخاص بك 16 عضواً بحد أقصى في هذه القائمة.

إشعار:



تتم برمجة قائمة مجموعة الاستلام بواسطة مسؤول النظام. راجع الوكيل أو مسؤول النظام لديك للحصول على مزيد من المعلومات.

Priority Monitor (مراقبة الأولوية)

تسمح ميزة مراقبة الأولوية للراديو بتلقي الإرسال تلقائياً من مجموعات التحدث ذات الأولوية الأعلى حتى عندما يكون الراديو في وضع مكالمات مجموعات تحدث.

يغادر الراديو مكالمات مجموعة التحدث ذات الأولوية الأدنى لأجل مكالمات مجموعة التحدث ذات الأولوية الأعلى.

إشعار:



لا يمكن الوصول إلى هذه الميزة إلا عند تمكين ميزة فحص مجموعة التحدث.

تسري ميزة مراقبة الأولوية فقط على الأعضاء في قائمة مجموعة الاستلام. هناك نوعان من مجموعات التحدث ذات الأولوية: الأولوية 1 (P1) والأولوية 2 (P2). P1 يتميز بأولوية أعلى من P2. في نظام السعة القصوى، يتلقى الراديو الإرسال وفقاً لترتيب الأولوية أدناه:

1 مكالمات الطوارئ لمجموعة التحدث ذات الأولوية P1

2 مكالمات الطوارئ لمجموعة التحدث ذات الأولوية P2

3 مكالمات الطوارئ لمجموعات التحدث بدون أولوية في قائمة مجموعة الاستلام

4 مكالمات شاملة

5 مكالمات مجموعة التحدث ذات الأولوية P1

6 مكالمات مجموعة التحدث ذات الأولوية P2

7 مجموعات التحدث بدون أولوية في قائمة مجموعة الاستلام

إشعار:



تتم برمجة هذه الميزة بواسطة مسؤول النظام. راجع الوكيل أو مسؤول النظام لديك للحصول على مزيد من المعلومات.

الانضمام إلى مجموعات تحدث متعددة

في نظام السعة القصوى، يمكن تكوين الراديو لديك لما يصل إلى سبع مجموعات تحدث في موقع واحد.

من بين 16 مجموعة تحدث تضمها قائمة مجموعة الاستلام، يمكن تعيين ما يصل إلى سبع مجموعات تحدث منها كمجموعات تحدث للانضمام. يتم الانضمام تلقائياً إلى مجموعة التحدث المحددة ومجموعات التحدث ذات الأولوية.

إشعار:



تتم برمجة هذه الميزة بواسطة مسؤول النظام. راجع الوكيل أو مسؤول النظام لديك للحصول على مزيد من المعلومات.

منع

تسمح لك ميزة نظام الاتصال المغلق بالاستجابة لإرسال أثناء الفحص.

إذا قام الراديو بالمسح في مكالمة من قائمة مسح قابلة للتحديد، وإذا تم الضغط على زر **PTT** أثناء المكالمة التي تم مسحها، فإن تشغيل الراديو يعتمد على ما إذا تم تمكين ميزة نظام الاتصال المغلق أو تعطيلها أثناء برمجة الراديو. راجع الوكيل أو مسؤول النظام لديك للحصول على مزيد من المعلومات.

تم تعطيل نظام الاتصال المغلق

يترك الراديو المكالمة التي تم مسحها ويحاول إرسال جهة الاتصال إلى موضع القناة المحددة حاليًا. بعد انتهاء وقت تعليق المكالمة على جهة الاتصال المحددة حاليًا، يعود الراديو إلى القناة الرئيسية ويبدأ مؤقت وقت تعليق المسح. يستأنف الراديو المسح الجماعي بعد انتهاء مؤقت وقت تعليق المسح.

تم تمكين نظام الاتصال المغلق

إذا تم الضغط على زر **PTT** أثناء وقت تعليق المجموعة للمكالمة التي تم مسحها، يحاول الراديو الإرسال إلى المجموعة التي تم مسحها.

إشعار:



إذا قمت بمسح مكالمة لمجموعة غير معينة لموضع قناة في المنطقة المحددة حاليًا وانتهت المكالمة، فقم بالتبديل إلى المنطقة المناسبة ثم حدد موضع قناة المجموعة لمعاودة التحدث إلى تلك المجموعة.

يعمل البلوتوث في نطاق 10 أمتار (32 قدمًا) من خط الرؤية. ويكون ذلك عبارة عن مسار خالي من العوائق بين الراديو والجهاز الذي يدعم البلوتوث. توصي Motorola Solutions بعدم فصل الراديو والملحق لضمان درجة موثوقية عالية.

عند حواف مناطق الاستقبال، تظهر جودة الصوت والنعمة على أنها "مشوشة" أو "مقطعة". لحل هذه المشكلة، قم بوضع الراديو والجهاز الذي يدعم Bluetooth بالقرب من بعضهما (ضمن النطاق المحدد بـ 10 أمتار) لإعادة إنشاء استقبال صوتي واضح. تعمل وظيفة Bluetooth في الراديو الخاص بك بطاقة حدها الأقصى يبلغ 2.5 مللي واط (4 ديسيبل مللي واط) في النطاق البالغ 10 أمتار.

بإمكان الراديو دعم ما يصل إلى ثلاثة اتصالات بلوتوث في وقت واحد مع أجهزة تدعم البلوتوث من أنواع فريدة. على سبيل المثال، سماعة الرأس والمساحة الضوئية وجهاز مزود بخاصية PTT فقط (POD). لكنه لا يدعم الاتصالات المتعددة مع الأجهزة التي تدعم بلوتوث من النوع ذاته.

راجع دليل مستخدم الجهاز الذي يدعم بلوتوث للحصول على مزيد من التفاصيل حول الإمكانيات الكاملة التي يتمتع بها الجهاز الذي يدعم بلوتوث.

يتصل الراديو بالجهاز الممكن به تقنية Bluetooth في النطاق، ويتم الاتصال إما بالجهاز صاحب الإشارة الأقوى أو بجهاز اتصل به الراديو من قبل في جلسة سابقة. لا تقم بإيقاف تشغيل الجهاز الذي يدعم Bluetooth أو الضغط على زر العودة للشاشة الرئيسية أثناء إجراء عملية البحث والاتصال حيث يؤدي ذلك إلى إلغاء العملية.

التوصيل بأجهزة بلوتوث

اتبع الإجراء للاتصال بأجهزة Bluetooth.

قم بتشغيل الجهاز الذي يدعم بلوتوث وضعه في وضع الأزواج.

تتيح لك هذه الميزة استخدام الراديو مع جهاز يدعم Bluetooth (ملحق) عبر اتصال Bluetooth. يدعم الراديو كلاً من أجهزة Motorola Solutions والأجهزة المتوفرة في الأسواق (COTS) الممكنة لتقنية Bluetooth.

تبديل توجيه الصوت بين سماعة الراديو الداخلية وجهاز بلوتوث

اتبع الإجراء لتبديل توجيه الصوت بين سماعة الراديو الداخلية وجهاز بلوتوث الخارجي.

اضغط على زر م.ص. بلوتوث المبرمج.

تصدر نغمة عند تبديل توجيه الصوت.

وضع قابلية اكتشاف بلوتوث الدائم

يلزم تمكين وضع قابلية اكتشاف بلوتوث الدائم من جانب الوكيل أو مسؤول النظام. يمكن للأجهزة الأخرى التي تدعم بلوتوث تحديد موقع الراديو، ولكنها لا تستطيع الاتصال به. يعمل وضع قابلية اكتشاف بلوتوث الدائم على تمكين الأجهزة المخصصة من استخدام موضع الراديو الخاص بك في عملية الموقع المستند إلى بلوتوث.

عناصر التحكم في المواقع المتعددة

تنطبق هذه الميزات عند تكوين قناة الراديو الحالية الخاصة بك إلى نظام Capacity Max.

اضغط على زر اتصال بلوتوث المبرمج.

قد يتطلب الجهاز الذي يدعم بلوتوث خطوات إضافية لإكمال الازدواج. راجع دليل مستخدم الجهاز الذي يدعم بلوتوث.

- تصدر نغمة.
- يومض مؤشر LED الأصفر.

انتظر حتى تصلك رسالة إعلام. إذا تم بنجاح:

- تصدر نغمة مؤشر إيجابية.
- إذا لم يتم بنجاح:
- تصدر نغمة مؤشر سلبية.

قطع الاتصال عن أجهزة البلوتوث

اتبع الإجراء لفصل أجهزة Bluetooth.

اضغط على زر قطع اتصال بلوتوث المبرمج.

تصدر نغمة مؤشر إيجابية عند فصل الجهاز.

بدء البحث اليدوي عن المواقع

اتبع الإجراء لبدء البحث اليدوي عن المواقع حينما تكون قوة الإشارة المستلمة ضعيفة لمحاولة العثور على موقع به إشارة أفضل.

اضغط على زر تجوال يدوي للموقع المبرمج.

- تصدر نغمة.
- يومض مؤشر LED الأخضر.

إذا عثر الراديو على موقع جديد:

- تصدر نغمة مؤشر إيجابية.
- ينطفئ مؤشر LED.
- إذا فشل الراديو في العثور على موقع جديد:
- تصدر نغمة مؤشر سلبية.
- ينطفئ مؤشر LED.

تشغيل/إيقاف قفل الموقع

عند تشغيلها، يبحث الراديو في الموقع الحالي فقط. عند التبديل إلى إيقاف التشغيل، يبحث الراديو في مواقع أخرى بالإضافة إلى الموقع الحالي.

اضغط على الزر المبرمج قفل الموقع.

إذا تم تشغيل وظيفة قفل الموقع:

- ستسمع نغمة مؤشر إيجابية، تشير إلى قفل الراديو للموقع الحالي.
- إذا تم إيقاف تشغيل وظيفة قفل الموقع:
- ستسمع نغمة مؤشر سلبية للإشارة إلى فتح قفل الراديو.

رسالة تذكير القناة الرئيسية

توفر هذه الميزة رسالة تذكير في حالة عدم تعيين الراديو على القناة الرئيسية لفترة زمنية.

إذا تم تمكين هذه الميزة أثناء عدم تعيين الراديو الخاص بك إلى القناة الرئيسية لفترة زمنية، يحدث ما يلي بشكل دوري:

- تصدر نغمة رسالة تذكير القناة الرئيسية وبيان.

كتم صوت رسالة تذكير القناة الرئيسية

عند صدور رسالة تذكير القناة الرئيسية، يمكنك كتم صوت رسالة التذكير مؤقتًا.

اضغط على زر كتم تنبيه القناة الرئيسية القابل للبرمجة.

1 اضغط على زر مراقبة عن بعد المبرمج.

2 انتظر حتى تصلك رسالة إعلام.

إذا تم بنجاح:

- تصدر نغمة مؤشر إيجابية.

إذا لم يتم بنجاح:

- تصدر نغمة مؤشر سلبية.

إعداد قنوات رئيسية جديدة

عند ظهور رسالة تذكير القناة الرئيسية، يمكنك تعيين قناة رئيسية جديدة.

اضغط على زر إعادة تعيين قناة رئيسية القابل للبرمجة لتعيين القناة الحالية كقناة رئيسية جديدة.

مراقب عن بُعد

تُستخدم هذه الميزة لتشغيل الميكروفون الخاص بالراديو المستهدف مع الاسم المستعار أو المعرف الخاص بالمستخدم. يمكنك استخدام هذه الميزة لمراقبة أي نشاط صوتي محيط بالراديو المستهدف عن بُعد.

يجب برمجة كل من الراديو الخاص بك والراديو المستهدف للسماح لك باستخدام هذه الميزة.

وفي حالة بدئه، يومض مؤشر LED الأخضر مرة واحدة على الراديو المستهدف. تتوقف هذه الميزة تلقائيًا بعد مدة زمنية مبرمجة أو عندما يتم التشغيل بواسطة أحد المستخدمين للراديو المستهدف.

بدء تشغيل ميزة مراقب عن بُعد

اتبع الإجراء لبدء المراقب عن بعد على الراديو الخاص بك.

إعدادات مؤشر المكالمات

تسمح هذه الميزة لمستخدمي الراديو بتكوين نغمات رنين المكالمات أو الرسالة النصية.

تحديد نوع تنبيه الرنين

إشعار:



يقوم الوكيل أو مسؤول النظام بتعيين زر نوع التنبيه المبرمج. راجع الأمر مع الوكيل أو مسؤول النظام لتحديد الطريقة التي تمت بها برمجة الراديو الخاص بك.

يمكنك برمجة مكالمات الراديو على اهتزاز محدد مسبقًا.

يهتز الراديو مرة واحدة في حالة اختيار نمط رنين مؤقت. سيهتز الراديو بشكل متكرر في حالة اختيار نمط الرنين المتكرر. عند تعيين الراديو على رنين واهتزاز، فسيصدر الراديو نغمة رنين معينة في حالة وردت أي معاملة للراديو (على سبيل

تكوين نمط الاهتزاز

إشعار:



يتم تعيين زر **نمط الاهتزاز** المبرمج بواسطة الوكيل أو مسؤول النظام. راجع الأمر مع الوكيل أو مسؤول النظام لتحديد الطريقة التي تمت بها برمجة الراديو الخاص بك.

يتم تمكين نمط الاهتزاز عند تركيب مشبك حزام الاهتزاز في الراديو باستخدام بطارية تدعم ميزة الاهتزاز.

يمكنك تكوين نمط الاهتزاز عن طريق تنفيذ الإجراء التالي.

- اضغط على زر **نمط الاهتزاز** المبرمج للتبديل إلى الخيار قصير أو متوسط أو طويل وسيهتز الراديو وفقاً للاختيار. يصدر بيان الصوت أو نص إلى كلام صوت **نمط الاهتزاز**.

مستوى صوت نغمة التنبيه التصاعدي

يمكنك برمجة الراديو للتنبيه باستمرار عند وجود مكالمة راديو لم يتم الرد عليها. ويتم ذلك عن طريق زيادة مستوى صوت نغمة التنبيه تلقائياً بمرور الوقت. وتُعرف هذه الميزة باسم رفع التنبيه.

تشغيل تنبيه المكالمات

يعمل نداء تنبيه المكالمات على تمكينك من تنبيه مستخدم راديو معين للاتصال بك متى استطاع ذلك.

المثال، تنبيه مكالمة أو رسالة). وتكون النغمة الصادرة من الراديو كنغمة المؤشر الإيجابية أو مكالمة فائتة.

بالنسبة لأجهزة الراديو التي تحتوي على بطاريات تدعم ميزة الاهتزاز والمركبة في مشبك حزام اهتزاز، تكون خيارات نوع تنبيه الرنين المتوفرة هي صامت ورنين واهتزاز ورنين واهتزاز.

بالنسبة لأجهزة الراديو المزودة ببطاريات لا تدعم ميزة الاهتزاز وغير مركبة في مشبك حزام اهتزاز، يتم تعيين نزع تنبيه الرنين تلقائياً على رنين. إذا ضغطت على زر **نوع تنبيه الرنين** المبرمج، فسيصدر صوت نغمة مفتاح سيئة، للإشارة إلى تعطيل العديد من خيارات نوع تنبيه الرنين.

يمكنك تحديد نوع تنبيه رنين عن طريق تنفيذ الإجراء التالي.

- اضغط على زر **نوع التنبيه** المبرمج لتبديل بيان الصوت أو نص إلى كلام، وسلوك الراديو إلى الخيارات التالية.
 - لكتم الصوت، يصدر بيان الصوت أو نص إلى كلام صوت **نوع تنبيه الرنين صامت فقط**.
 - للرنين فقط، يصدر بيان الصوت أو نص إلى كلام صوت **نوع التنبيه** ويصدر الراديو نغمة رنين.
 - للاهتزاز فقط، يصدر بيان الصوت أو نص إلى كلام صوت **نوع التنبيه** ويهتز الراديو.
 - للرنين والاهتزاز، يصدر بيان الصوت أو نص إلى كلام صوت **نوع التنبيه** ويصدر الراديو نغمة رنين ويهتز.

في حال لم يتم تلقي إشعار باستلام تنبيه المكالمات، تصدر نغمة مؤشر سلبية.

الاستجابة لتنبيهات المكالمات

اتبع الإجراء للرد على تنبيهات المكالمات على الراديو الخاص بك.

عند تلقي تنبيه مكالمات:

- تصدر نغمة متكررة.
- يومض مؤشر LED الأصفر.

اضغط على زر **PTT** في خلال 4 ثوان من استقبال نداء تنبيه مكالمات للرد بمكالمة خاصة.

وضع كتم الصوت

يوفر وضع كتم الصوت خياراً للمستخدم لكتم صوت كل المؤشرات الصوتية الخاصة بالراديو.

بمجرد بدء ميزة وضع كتم الصوت، يتم كتم صوت كل المؤشرات الصوتية باستثناء الميزات الأعلى أولوية، مثل عمليات الطوارئ.

عند إنهاء وضع كتم الصوت، يستأنف الراديو تشغيل النغمات وعمليات إرسال الصوت الحالية.

يمكن الوصول إلى هذه الميزة عن طريق استخدام زر الوصول بلمسة واحدة المبرمج.

في نظام **Capacity Max**، تتيح ميزة تنبيه المكالمات لمستخدم الراديو أو المرسل إرسال تنبيه لمستخدم راديو آخر يطلب من مستخدم الراديو معاودة الاتصال بمستخدم الراديو البادئ متى أمكن. لا يتوافر الاتصال الصوتي في هذه الميزة.

يمكن للوكيل أو مسؤول النظام تكوين عملية تنبيه المكالمات ليُتيح للمستخدم الضغط على زر **PTT** للاستجابة بشكل مباشر للمتصل عبر إجراء مكالمة خاصة.

تتيح المكالمة الخاصة عبر ميزة إعداد المكالمة دون بث (OACSU) للمستخدم الاستجابة على الفور، بينما تتطلب المكالمة الخاصة عبر ميزة الإعداد الكامل للمكالمة دون بث (FOACSU) إعلام المستخدم للمكالمة. وبالتالي، يوصى باستخدام المكالمات من نوع إعداد المكالمة دون بث (OACSU) لميزة تنبيه المكالمات. راجع اتصال خاص في صفحة 35.

إجراء تنبيهات مكالمات

اتبع الإجراء لإجراء تنبيهات المكالمات على الراديو الخاص بك.

1 اضغط على زر الوصول بلمسة واحدة المبرمج.

يضيء مؤشر LED الأخضر.

2 انتظر حتى تصلك رسالة إعلام.

في حال تلقي إشعار باستلام تنبيه المكالمات، تصدر نغمة مؤشر إيجابية.

**إشعار:**

هذه الميزة قابلة للشراء. راجع الوكيل أو مسؤول النظام لديك للحصول على مزيد من المعلومات.

تشغيل وضع كتم الصوت

اتبع الإجراء لتشغيل وضع كتم الصوت.

قم بأحد الإجراءات التالية:

- انتقل إلى هذه الميزة عبر زر **وضع كتم الصوت** المبرمج.
- استعمل هذه الميزة عبر وضع الراديو في وضعية الاتجاه لأسفل مؤقتًا. بناءً على طراز الراديو، يمكن تمكين ميزة الاتجاه لأسفل إما عبر قائمة الراديو أو عبر مسؤول النظام لديك. راجع الوكيل أو مسؤول النظام لديك للحصول على مزيد من المعلومات.

هام:

يستطيع المستخدم تمكين الاتجاه لأسفل أو تنبيهه بالسقوط فقط في الوقت نفسه. لا يمكن تمكين الميزتين معًا.

إشعار:

ميزة الاتجاه لأسفل تنطبق على DP4401e فقط.

يحدث ما يلي عند تمكين وضع كتم الصوت:

- تصدر نغمة المؤشر الإيجابية.

- يبدأ مصباح LED الأحمر في الوميض ويظل يومض إلى أن يتم إنهاء وضع كتم الصوت.
- يتم كتم صوت الراديو.
- يبدأ مؤقت وضع كتم الصوت في عد المدة الزمنية التي يتم تكوينها تنازليًا.

الخروج من وضع كتم الصوت

يمكن الخروج من هذه الميزة تلقائيًا بمجرد انتهاء مدة مؤقت وضع كتم الصوت.

نفذ أحد الإجراءات التالية لإنهاء وضع كتم الصوت يدويًا:

- اضغط على زر **وضع كتم الصوت** المبرمج.
- اضغط على زر **PTT** عند أي إدخال.
- ضع الراديو في وضعية الاتجاه لأعلى مؤقتًا.

**إشعار:**

ميزة الاتجاه لأسفل تنطبق على DP4401e فقط.

يحدث ما يلي عند تعطيل وضع كتم الصوت:

- تنطلق نغمة المؤشر السلبية.
- ينطفئ مصباح LED الأحمر الوامض.
- يلغي الراديو كتم الصوت وتتم استعادة حالة السماع الخارجية.
- إذا لم يكن المؤقت قد انتهت صلاحيته، يتم إيقاف مؤقت وضع كتم الصوت.

إشعار:



يتم أيضاً إنهاء وضع كتم الصوت إذا قام المستخدم بإرسال الصوت أو بالتحويل إلى قناة غير مبرمجة.

إشعار:



إذا كان الضغط لفترة قصيرة على زر الطوارئ مخصصاً لتشغيل وضع الطوارئ، فيكون الضغط لفترة طويلة على زر الطوارئ مخصصاً للخروج من وضع الطوارئ.

وإذا كان الضغط لفترة طويلة على زر الطوارئ مخصصاً لتشغيل وضع الطوارئ، فيكون الضغط لفترة قصيرة على زر الطوارئ مخصصاً للخروج من وضع الطوارئ.

يدعم الراديو ثلاثة تنبيهات للطوارئ:

- تنبيه طوارئ
- تنبيه طوارئ مع مكالمة
- تنبيه طوارئ مع صوت للتتبع

بالإضافة إلى ذلك، يحتوي كل تنبيه على الأنواع التالية:

عادي

يرسل الراديو إشارة تنبيه ويعرض مؤشرات صوتية و/أو مرئية.

صامت

يرسل الراديو إشارة تنبيه من دون أي مؤشرات صوتية أو مرئية. يستقبل الراديو مكالمات بدون أي صوت من خلال السماع، حتى تنتهي فترة إرسال الميكروفون النشط المبرمجة و/أو تضغط على زر PTT.

صامت مع صوت

يرسل الراديو إشارة تنبيه بدون أي مؤشرات صوتية أو مرئية، ولكنه يسمح للمكالمات الواردة بإصدار الصوت من خلال السماع الخارجية إذا تم تمكين الميكروفون النشط فسيصدر صوت المكالمات الواردة من خلال السماع

تشغيل الطوارئ

يُستخدم تنبيه الطوارئ للإشارة إلى وجود حالة حرجة. وبإمكانك بدء الطوارئ في أي وقت حتى في حالة وجود نشاط على القناة الحالية.

في نظام Capacity Max، لا يمكن للراديو المستقبل أن يدعم إلا تنبيه طوارئ واحد في كل مرة. في حالة بدء تنبيه طوارئ ثان، فإنه سيتجاوز تنبيه الطوارئ الأول.

عند استقبال تنبيه طوارئ، يمكن للمستقبل اختيار حذف التنبيه والخروج من قائمة التنبيه، أو الاستجابة لتنبيه الطوارئ عبر الضغط على زر PTT وإرسال صوت ليس طوارئ.

يستطيع الوكيل أو مسؤول النظام تعيين مدة الضغط على زر الطوارئ المبرمج، فيما عدا الضغط لفترة طويلة، حيث يعتبر ذلك مشابهاً لكل الأزرار الأخرى:

الضغط لفترة قصيرة

الفترة ما بين 0.05 ثانية إلى 0.75 ثانية.

الضغط لفترة طويلة

الفترة ما بين 1.00 ثانية إلى 3.75 ثوان.

يتم تخصيص زر الطوارئ بواسطة ميزة تشغيل/إيقاف تشغيل الطوارئ. راجع الوكيل بشأن التشغيل المخصص لزر الطوارئ.

الخارجية بعد انتهاء فترة إرسال الميكروفون النشط المبرمجة. وتظهر المؤشرات بمجرد الضغط على زر PTT.

إشعار:

يمكن تخصيص تنبيه واحد فقط من تنبيهات الطوارئ الواردة أعلاه لزر الطوارئ المبرمج.



إرسال تنبيهات الطوارئ

تتيح لك هذه الميزة إرسال تنبيه طوارئ، أي إشارة غير صوتية، بشغل إشارة تنبيه على مجموعة من أجهزة الراديو. اتبع الإجراء لإرسال تنبيهات الطوارئ على الراديو الخاص بك.

لا يشغل الراديو أي مؤشرات صوتية أو مرئية أثناء وضع الطوارئ عند تعيينه على صامت.

1 اضغط على زر تشغيل الطوارئ المبرمج.

بضيء مؤشر LED الأخضر.

إشعار:

تصدر نغمة بحث الطوارئ عند برمجتها. يتم كتم هذه النغمة عندما يرسل الراديو الصوت أو يستقبله، وتتوقف عندما يخرج الراديو من وضع الطوارئ. يمكن للوكيل أو مسؤول النظام برمجة نغمة بحث الطوارئ.



2 انتظر حتى تصلك رسالة إعلام.

إذا تم بنجاح:

- تصدر نغمة الطوارئ.
- يومض مؤشر LED الأخضر.

إذا لم يتم بنجاح بعد استنفاد كافة المحاولات:

- تصدر نغمة منخفضة.

يخرج الراديو من وضع تنبيه الطوارئ.

إشعار:

عند تهيئة عملية الطوارئ لتنبيه الطوارئ فقط، فإنها تتألف فقط من إرسال تنبيه الطوارئ فقط. تنتهي الطوارئ عند تلقي إشعار بالاستلام من النظام، أو عند استنفاد محاولات الوصول إلى القناة.

لا يصاحب إرسال تنبيه الطوارئ أي مكالمات صوتية عند التشغيل كتنبيه طوارئ فقط.



إرسال تنبيهات طوارئ مع مكالمة

تتيح لك هذه الميزة إرسال تنبيه طوارئ مع إجراء مكالمة إلى مجموعة من أجهزة الراديو أو إلى مرسل. عند صدور إشعار بالاستلام من البنية الأساسية داخل المجموعة، يمكن أن تتصل مجموعة أجهزة الراديو عبر قناة طوارئ مبرمجة.

يجب تهيئة الراديو لتنبيه طوارئ ومكالمة طوارئ لإجراء مكالمة الطوارئ بعد عملية التنبيه.

- انتظر حتى تنتهي نغمة **PTT** الجانبية وتحدث بوضوح في الميكروفون إذا كان مُمكنًا.

4 حرر زر **PTT** للاستماع.

- 5 عند تمكين ميزة الإشارة إلى قناة حرة، تسمع نغمة تنبيه قصيرة في اللحظة التي يتم فيها تحرير الزر **PTT** في الراديو المرسل، مما يوضح أن القناة متاحة لك للرد. اضغط على زر **PTT** للرد على المكالمات.

- 6 اضغط على زر **إيقاف الطوارئ** للخروج من وضع الطوارئ.

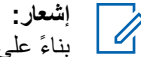

إشعار:

بناءً على طريقة برمجة الراديو، قد تسمع نغمة الإذن بالكلام أو لا تسمعها. يمكن لوكيل أو مسؤول نظام الراديو أن يزودك بمعلومات إضافية حول طريقة برمجة الراديو للطوارئ.

يمكن أن يضغط بادئ مكالمات الطوارئ على زر **إلغاء** المبرمج لإنهاء مكالمات طوارئ جارية. يعود الراديو إلى حالة خمول المكالمات.

إرسال تنبيهات طوارئ مع صوت للتتبع

تتيح لك هذه الميزة إرسال تنبيه طوارئ مع صوت للتتبع إلى مجموعة من أجهزة الراديو. يتم تنشيط ميكروفون الراديو تلقائيًا مما يتيح لك الاتصال بمجموعة أجهزة الراديو بدون الضغط على زر **PTT**. وتعرف هذه الحالة النشطة للميكروفون باسم **الميكروفون النشط**.

1 اضغط على زر تشغيل الطوارئ المبرمج.

يضيء مؤشر LED الأخضر.

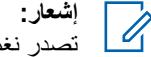

إشعار:
تصدر نغمة بحث الطوارئ عند برمجتها. يتم كتم هذه النغمة عندما يرسل الراديو الصوت أو يستقبله، وتتوقف عندما يخرج الراديو من وضع الطوارئ.

إذا تم تلقي إشعار باستلام تنبيه طوارئ بنجاح:

- تصدر نغمة الطوارئ.
- يومض مؤشر LED الأخضر.
- إذا لم يتم تلقي إشعار باستلام تنبيه طوارئ بنجاح:
- تم استنفاد كافة المحاولات.
- تصدر نغمة منخفضة.
- يخرج الراديو من وضع تنبيه الطوارئ.

2 اضغط على زر **PTT** لبدء إرسال صوتي.

يضيء مؤشر LED الأخضر.

3 قم بأحد الإجراءات التالية:

- انتظر حتى انتهاء نغمة الإذن بالكلام وتحدث بوضوح في الميكروفون إذا كان مُمكنًا.

- انتهاء مدة *الميكروفون النشط*، عند تعطيل وضع دورة الطوارئ.

تلقي تنبيهات الطوارئ

لا يمكن للراديو المستقبل أن يدعم إلا تنبيه طوارئ واحد في كل مرة. في حالة بدء تنبيه طوارئ ثانٍ، فإنه سيتجاوز تنبيه الطوارئ الأول. اتبع الإجراء لتلقي وعرض تنبيهات الطوارئ على الراديو الخاص بك.

عند تلقي تنبيه طوارئ:

- تصدر نغمة.
- يومض مؤشر LED الأحمر.

إشعار:



يرسل الراديو تلقائيًا إشعارًا باستلام تنبيه الطوارئ (في حالة تمكين ذلك).

يمكنك كتم صوت النغمة. قم بأحد الإجراءات التالية:

- اضغط على زر **PTT** للاتصال بمجموعة أجهزة الراديو التي تلقت تنبيه الطوارئ.
- اضغط على أي زر قابل للبرمجة.
- اخرج من وضع الطوارئ.

رسالة الحالة

تسمح هذه الميزة للمستخدم بإرسال رسائل الحالة إلى أجهزة الراديو الأخرى.

إذا كان وضع دورة الطوارئ ممكنًا في الراديو، فسيتم إجراء تكرارات *الميكروفون النشط* ولفترات الاستقبال طوال فترة مبرمجة. أثناء وضع دورة الطوارئ، تصدر أصوات المكالمات المتلقاة من السماعه.

إذا قمت بالضغط على زر **PTT** أثناء فترة الاستقبال المبرمجة، فستسمع نغمة منع، تشير إلى وجوب تحرير زر **PTT**. يتجاهل الراديو الضغط على زر **PTT** ويبقى في وضع الطوارئ.

إذا ضغطت على زر **PTT** أثناء *الميكروفون النشط*، وتابعت الضغط عليه حتى انتهاء مدة *الميكروفون النشط*، فسيستمر الراديو في الإرسال حتى تحرير زر **PTT**.

في حالة فشل طلب تنبيه الطوارئ، لن يقوم الراديو بإعادة محاولة إرسال الطلب، ويدخل إلى حالة *الميكروفون النشط* مباشرة.

إشعار:



قد لا تدعم بعض الملحقات *الميكروفون النشط*. راجع الوكيل أو مسؤول النظام لديك للحصول على مزيد من المعلومات.

اتبع الإجراء لإرسال تنبيهات طوارئ مع صوت للتنبيه على الراديو الخاص بك.

1 اضغط على زر **تشغيل الطوارئ** المبرمج.

يضئ مؤشر LED الأخضر.

2 بمجرد صدور نغمة الطوارئ، تحدث بوضوح في الميكروفون.

يتوقف الراديو تلقائيًا عن الإرسال في الحالات التالية:

- انتهاء مدة التنقل بين *الميكروفون النشط* واستقبال المكالمات، عند تمكين وضع دورة الطوارئ.

الرسائل النصية

الراديو الخاص بك قادر على تلقي البيانات، مثل الرسالة النصية، من راديو آخر أو من أحد تطبيقات الرسائل النصية.

يوجد نوعان من الرسائل النصية، رسالة نصية قصيرة لراديو نقال رقمي (DMR) ورسالة نصية. الحد الأقصى لطول الرسالة النصية القصيرة للراديو النقال الرقمي (DMR) هو 23 حرفًا. الحد الأقصى لطول الرسالة النصية هو 280 حرفًا، متضمنة سطر الموضوع. لا يظهر سطر الموضوع إلا عندما تستقبل رسائل من تطبيقات البريد الإلكتروني.

إشعار:



ينطبق الحد الأقصى للطول فقط على الطرز التي تحتوي على أحدث البرامج والأجهزة. وبالنسبة إلى طرز الراديو التي تحتوي على برامج وأجهزة قديمة، يبلغ الحد الأقصى لطول الرسالة النصية 140 حرفًا. راجع الوكيل أو مسؤول النظام لديك للحصول على مزيد من المعلومات. بالنسبة للغة العربية، يكون اتجاه إدخال النصوص من اليمين إلى اليسار.

الرسائل النصية السريعة

يدعم الراديو رسائل نصية سريعة كما هو مبرمج من قبل الوكيل.

إرسال رسائل نصية سريعة

اتبع الإجراء لإرسال رسائل نصية سريعة محددة سابقًا على الراديو الخاص بك للاسم المستعار المحدد سابقًا.

يتم تكوين قائمة الحالة السريعة باستخدام CPS-RM وتشكل ما يصل إلى 99 حالة كحد أقصى.

الحد الأقصى لطول كل رسالة حالة هو 16 حرفًا.

تسمح ميزة النص إلى كلام، عند تمكينها، للراديو بالإشارة إلى رسائل الحالة صوتيًا عند تلقيها.

إشعار:



يتم تكوين ميزة النص إلى كلام عبر CPS. راجع الأمر مع الوكيل أو مسؤول النظام لتحديد الطريقة التي تمت بها برمجة الراديو الخاص بك.

إرسال رسائل الحالة

اتبع الإجراء أدناه لإرسال رسالة حالة.

اضغط على زر الوصول بلمسة واحدة المبرمج.

إذا تم بنجاح:

- تصدر نغمة مؤشر إيجابية.
- ينطفئ مؤشر LED.
- إذا لم يتم بنجاح:
- تصدر نغمة مؤشر سلبية.
- ينطفئ مؤشر LED.

1 اضغط على زر الوصول بلمسة واحدة المبرمج.

2 انتظر حتى تصلك رسالة إعلام.

إذا تم بنجاح:

- يضيء مؤشر LED الأخضر.
- تصدر نغمة مؤشر إيجابية.

إذا لم يتم بنجاح:

- تصدر نغمة مؤشر سلبية.

إذا تلقى الراديو مكالمة مشفرة ذات قيمة مفتاح مختلفة ومعرف مفتاح مختلف، فلن تسمع شيئاً على الإطلاق للسرية المعززة.

على قناة تم تمكين الخصوصية عليها، يكون الراديو لديك قادراً على تلقي مكالمات واضحة أو نغمة بناءً على طريقة برمجة الراديو لديك. فوق ذلك، قد يقوم الراديو لديك بتشغيل نغمة تحذير أو قد لا يفعل، وذلك بناءً على طريقة برمجته.

إشعار:



لا تنطبق هذه الميزة على قنوات النطاق الترددي المدني الموجودة في نفس التردد.

يضيء مؤشر LED الأخضر عندما يقوم الراديو بالإرسال ويومض بسرعة عند تلقي الراديو لعملية إرسال مستمرة تدعم السرية.

إشعار:



قد لا توفر بعض طرز الراديو ميزة السرية هذه، أو قد يكون لها تكوين مختلف. راجع الوكيل أو مسؤول النظام لديك للحصول على مزيد من المعلومات.

تشغيل الخصوصية أو إيقاف تشغيلها

اتبع الإجراء لتشغيل السرية أو إيقاف تشغيلها على الراديو الخاص بك.

اضغط على زر السرية المبرمج.

منع الاستجابة

تساعد هذه الميزة في منع الراديو من الاستجابة لأي عمليات إرسال واردة.

السرية

تساعدك هذه الميزة على منع تنصت المستخدمين غير المسموح لهم على إحدى القنوات من خلال استخدام أحد حلول التشفير القائمة على البرمج. لا يتم تشفير أجزاء الإشارات ومعرف المستخدم الخاصة بالإرسال.

يجب تمكين السرية في الراديو الخاص بك على القناة لإجراء إرسال يدعم السرية، إلا أن ذلك ليس مطلباً ضرورياً لتلقي الإرسال. أثناء التواجد على قناة تدعم السرية، يظل الراديو قادراً على تلقي إرسالات واضحة أو غير مشفرة.

يدعم الراديو الخاص بك السرية المعززة.

لفك تشفير إرسال مكالمة أو بيانات يدعم السرية، تجب برمجة الراديو لتكون قيمة المفتاح ومعرف المفتاح للسرية الخاصين به مماثلين للراديو المرسل.

يمكن تعطيل الراديو (أي إيقافه مؤقتًا) أو تمكينه (إعادة تشغيله) إما عبر وحدة التحكم أو عبر أمر تتم تهيئته بواسطة راديو آخر.

بمجرد تعطيل الراديو، يطلق صوت نغمة مؤشر سلبية.

عند إيقاف الراديو، لا يمكنه طلب أو استقبال أي خدمات يبدوها المستخدمون على النظام الذي قام بتنفيذ إجراء الإيقاف. مع ذلك، يمكن للراديو التحويل إلى نظام آخر. يستمر الراديو في إرسال تقارير موقع GNSS ويمكن مراقبته عن بُعد عند إيقافه.

إشعار:



يمكن للوكيل أو مسؤول النظام تعطيل الراديو بصورة دائمة. راجع الإيقاف الدائم للراديو في صفحة 59 لمزيد من المعلومات.

الإيقاف الدائم للراديو

هذه الميزة هي إجراء أمان محسّن لتقييد الوصول غير المصرّح به إلى راديو ما.

تؤدي ميزة الإيقاف الدائم للراديو إلى جعل الراديو غير قابل للتشغيل. على سبيل المثال، قد يرغب الوكيل أو مسؤول النظام في إيقاف راديو مسروق أو ضائع بشكل دائم لتفادي أي استخدام غير مصرح به.

إشعار:



لا يمكن إعادة تشغيل أي راديو تم إيقافه بشكل دائم إلا في مستودع صيانة تابع لشركة Motorola Solutions. راجع الوكيل أو مسؤول النظام لديك للحصول على مزيد من المعلومات.

إشعار:



هذه الميزة قابلة للشراء. راجع الأمر مع الوكيل أو مسؤول النظام لتحديد الطريقة التي تمت بها برمجة الراديو الخاص بك.

عند تمكينها، لا يقوم جهاز الراديو لديك بإنشاء أي عمليات إرسال صادرة استجابة لعمليات الإرسال الواردة، مثل التحقق من الراديو وتنبية المكالمات وتعطيل الراديو والمراقبة عن بعد وخدمة التسجيل التلقائي (ARS) والرد على الرسائل الخاصة وإرسال تقارير موقع GNSS. لا يمكن أن يتسلم الراديو لديك مكالمات خاصة مؤكدة عند تمكين هذه الميزة. مع ذلك، يكون الراديو قادرًا على تنفيذ الإرسال يدويًا.

تشغيل إيقاف الاستجابة أو إيقاف تشغيلها

اتبع الإجراء لتمكين إيقاف الاستجابة على الراديو لديك أو تعطيلها.

اضغط على زر إيقاف الاستجابة المبرمج.

إذا تم بنجاح:

- تصدر نغمة مؤشر إيجابية.

إذا لم يتم بنجاح:

- تصدر نغمة مؤشر سلبية.

إيقاف مؤقت/إعادة تشغيل

تسمح لك هذه الميزة بتمكين أي راديو في النظام أو تعطيله. على سبيل المثال، يتعين على الوكيل أو مسؤول النظام تعطيل راديو مسروق لمنع المستخدمين غير المصرح لهم باستخدامه، وتمكين الراديو عند استعادته.

العامل المنفرد

تتطلب هذه الميزة رفع حالة الطوارئ في حالة عدم وجود نشاط للمستخدم، مثل الضغط على أي زر للراديو أو تنشيط محدد القناة، لمدة محددة مسبقًا.

بعد عدم وجود نشاط للمستخدم خلال مدة مبرمجة، يقوم الراديو بتحذيرك مسبقًا باستخدام مؤشر صوتي بمجرد انتهاء مؤقت عدم النشاط.

في حالة عدم وجود إشعار بالاستلام منك قبل انتهاء مؤقت التنكير المحدد مسبقًا، يبدأ الراديو في إصدار حالة طوارئ كما هو مبرمج من قبل الوكيل أو مسؤول النظام.

راجع تشغيل الطوارئ في صفحة 53 لمزيد من المعلومات.

إشعار:



راجع الوكيل أو مسؤول النظام لديك للحصول على مزيد من المعلومات.

ميزات التأمين بكلمة مرور

تتيح لك هذه الميزة تقييد الوصول إلى الراديو من خلال المطالبة بكلمة مرور عند تشغيل الجهاز.

الوصول إلى أجهزة الراديو باستخدام كلمات المرور

اتبع الإجراء للوصول إلى الراديو الخاص بك باستخدام كلمة مرور.

1 أدخل كلمة المرور الحالية المكونة من أربعة أرقام.

• استخدم قرص محدد القناة لإدخال الرقم الأول من كلمة المرور.

- اضغط على الزر الجانبي 1 أو 2 أو 3 لإدخال كل رقم من الأرقام الثلاثة المتبقية من كلمة المرور.

2 يتحقق الراديو تلقائيًا من صحة كلمة المرور، عند إدخال الرقم الأخير من كلمة المرور المكونة من أربعة أرقام.

إذا تم بنجاح، يتم تشغيل الراديو.

إذا لم يتم بنجاح:

- ستسمع نغمة مستمرة. كرر خطوة 1.

• بعد المحاولة الثالثة، يدخل الراديو في الحالة المقفلة. تصدر نغمة.

يوميض مؤشر LED الأصفر بطريقة ازدواجية. يدخل الراديو في حالة القفل لمدة 15 دقيقة.

إشعار:



في حالة القفل، يستجيب الراديو للإدخال من قرص تشغيل/إيقاف تشغيل/التحكم في مستوى الصوت فقط.

إلغاء تأمين أجهزة الراديو في حالة القفل

لا يكون الراديو قادرًا على تلقي أي مكالمات في حالة القفل. اتبع الإجراء لإلغاء تأمين الراديو الخاص بك في حالة القفل.

قم بأحد الإجراءات التالية:

- إذا تم تشغيل الراديو، فانظر لمدة 15 دقيقة ثم كرر الخطوات الواردة في الوصول إلى أجهزة الراديو باستخدام كلمات المرور في صفحة 60 للوصول إلى الراديو.

إشعار:



تنطبق هذه الميزة على DP4401e فقط.

علامة Wi-Fi® هي علامة تجارية مسجلة لصالح Wi-Fi Alliance®.

يدعم الراديو لديك شبكات WPA و WEP/WPA/WPA2-Personal و WPA2-Enterprise Wi-Fi.

شبكة WEP/WPA/WPA2-Personal Wi-Fi

تستخدم المصادقة المعتمدة على مفتاح مشترك مسبقاً (كلمة المرور).

يمكن إدخال المفتاح المشترك مسبقاً باستخدام القائمة أو CPS/RM.

شبكة WPA/WPA2-Enterprise Wi-Fi

تستخدم المصادقة المستندة إلى الشهادة.

يجب أن يكون الراديو مكوناً مسبقاً باستخدام شهادة.

إشعار:



راجع الوكيل أو مسؤول النظام للاتصال بشبكة WPA/WPA2-Enterprise Wi-Fi.

تشغيل ميزة Wi-Fi أو إيقاف تشغيلها

تم تعيين زر تشغيل أو إيقاف تشغيل Wi-Fi المبرمج بواسطة الوكيل أو مسؤول النظام. راجع الأمر مع الوكيل أو مسؤول النظام لتحديد الطريقة التي تمت بها برمجة الراديو الخاص بك.

يمكن تخصيص إعلانات صوتية لزر تشغيل أو إيقاف تشغيل Wi-Fi من خلال CPS وفقاً لمتطلبات المستخدم. راجع الوكيل أو مسؤول النظام لديك للحصول على مزيد من المعلومات.

• وإذا تم إيقاف تشغيل الراديو، فقم بتشغيله. يقوم الراديو بإعادة تشغيل مؤقت 15 دقيقة لحالة القفل.

تصدر نغمة. يومض مؤشر LED الأصفر بطريقة ازدواجية.

انتظر لمدة 15 دقيقة ثم كرر الخطوات الواردة في الوصول إلى أجهزة الراديو باستخدام كلمات المرور في صفحة 60 للوصول إلى الراديو.

البرمجة عبر الأثير

يمكن للوكيل تحديث الراديو الخاص بك بعد باستخدام البرمجة عبر الأثير (OTAP) دون الاتصال الفعلي. بالإضافة إلى ذلك، يمكن تكوين بعض الإعدادات باستخدام البرمجة عبر الأثير (OTAP).

عندما يمر الراديو ببرمجة عبر الأثير (OTAP)، يومض مؤشر LED الأخضر.

عندما يتلقى الراديو الخاص بك بيانات كبيرة الحجم:

• وتصبح القناة مشغولة.

• تصدر نغمة سلبية إذا ضغطت على زر PTT.

إشعار:



بمجرد اكتمال البرمجة، تصدر نغمة وتتم إعادة تشغيل الراديو (إيقاف التشغيل ثم التشغيل مرة أخرى).

تشغيل ميزة Wi-Fi

تسمح لك هذه الميزة بإعداد شبكة Wi-Fi والاتصال بها. تدعم ميزة Wi-Fi تحديثات للبرامج الثابتة للراديو وبرنامج codeplug والموارد مثل حزم اللغات وبيان الصوت.

يمكنك تشغيل ميزة Wi-Fi أو إيقاف تشغيلها عبر تنفيذ الإجراء التالي.

- اضغط على زر تشغيل أو إيقاف تشغيل Wi-Fi المبرمج. يصدر بيان صوت عند تشغيل ميزة Wi-Fi أو إيقاف تشغيل Wi-Fi.

التوصيل بنقطة وصول إلى شبكة

عند تشغيل Wi-Fi، يقوم الراديو بالمشح للوصول إلى نقطة وصول إلى شبكة والاتصال بها.

إشعار:



يتم تعيين زر الاستعلام عن حالة Wi-Fi المبرمج بواسطة الوكيل أو مسؤول النظام. يمكن تخصيص بيانات الصوت لزر الاستعلام عن حالة Wi-Fi المبرمج وفقاً لمتطلبات المستخدم من خلال استخدام CPS. راجع الأمر مع الوكيل أو مسؤول النظام لتحديد الطريقة التي تمت بها برمجة الراديو الخاص بك.

يتم تكوين نقاط الوصول إلى شبكة WPA-Enterprise Wi-Fi مسبقاً. راجع الأمر مع الوكيل أو مسؤول النظام لتحديد الطريقة التي تمت بها برمجة الراديو الخاص بك.

اضغط على زر الاستعلام عن حالة Wi-Fi المبرمج لمعرفة حالة الاتصال باستخدام بيان الصوت.

يسمع بيان الصوت عند إيقاف تشغيل Wi-Fi، أو عندما يكون Wi-Fi قيد التشغيل لكن لا يوجد اتصال، أو عندما يكون Wi-Fi قيد التشغيل ومتصلاً.

التحقق من حالة اتصال Wi-Fi

اتبع الإجراء للتحقق من حالة اتصال Wi-Fi.

اضغط على زر الاستعلام عن حالة Wi-Fi المبرمج لمعرفة حالة الاتصال باستخدام بيان الصوت. يعلن بيان الصوت أنه قد تم إيقاف تشغيل Wi-Fi، أو أن Wi-Fi قيد التشغيل لكن لا اتصال، أو أن Wi-Fi قيد التشغيل ومتصل.

- تعرض الشاشة تم إيقاف تشغيل Wi-Fi عندما يتم إيقاف تشغيل Wi-Fi.
 - تعرض الشاشة تم تشغيل Wi-Fi، متصل عند اتصال الراديو بشبكة.
 - تعرض الشاشة تم تشغيل Wi-Fi، غير متصل عند تشغيل Wi-Fi دون اتصال الراديو بأي شبكة.
- يمكن تخصيص إعلانات صوتية لنتائج الاستعلام عن حالة Wi-Fi عبر CPS وفقاً لمتطلبات المستخدم. راجع الوكيل أو مسؤول النظام لديك للحصول على مزيد من المعلومات.

إشعار:



يتم تعيين زر الاستعلام عن حالة Wi-Fi المبرمج بواسطة الوكيل أو مسؤول النظام. راجع الأمر مع الوكيل أو مسؤول النظام لتحديد الطريقة التي تمت بها برمجة الراديو الخاص بك.

الأدوات المساعدة

يشرح هذا الفصل عمليات وظائف الأدوات المساعدة المتوفرة في الراديو.

اضغط على زر نص إلى كلام المبرمج للاستماع إلى الرسالة النصية المتلقاة.

فحص قوة البطارية

اتبع الإجراء لفحص مستوى بطارية الراديو الخاص بك.

تشغيل ميزة كاتم تردد الصوت أو إيقاف تشغيلها

تتيح لك هذه الميزة تقليل تردد الصوت في المكالمات المتلقاة.

اضغط على زر كاتم تردد الصوت المبرمج.

ستسمع نغمة مؤشر إيجابية، مما يشير إلى أنه تم تمكين كاتم تردد الصوت.

ستسمع نغمة مؤشر سلبية، مما يشير إلى أنه يتعذر على الراديو تنشيط كاتم تردد الصوت.

تشغيل النظام العالمي للملاحة عبر الأقمار الصناعية وإيقاف تشغيله

النظام العالمي للملاحة عبر الأقمار الصناعية (GNSS) هو نظام تنقل عبر الأقمار الصناعية يحدد الموقع الجغرافي الدقيق للراديو. يتضمن GNSS نظام تحديد الموقع العالمي (GPS)، والنظام العالمي للملاحة عبر الأقمار الصناعية (GLONASS).

إشعار:



قد توفر بعض طرز الراديو المحددة نظام GPS ونظام GLONASS. يتم تكوين مجموعة الأقمار لنظام GNSS باستخدام برنامج برمجة العميل (CPS). راجع الأمر مع الوكيل أو مسؤول النظام لتحديد الطريقة التي تمت بها برمجة الراديو الخاص بك.

نفذ الخطوة التالية للتبديل بين تشغيل GNSS أو إيقاف تشغيله في الراديو.

اضغط على زر قوة البطارية المبرمج.

يحدث أمر مما يلي:

- يضيء مؤشر LED باللون الأصفر الثابت للإشارة إلى أن سعة البطارية ضعيفة.
- يضيء مؤشر LED باللون الأخضر الثابت للإشارة إلى أن سعة بطارية مكتملة.
- يومض مؤشر LED باللون الأحمر ليدل على انخفاض شحن البطارية.

نص إلى كلام

لا يمكن تمكين ميزة نص إلى كلام إلا بواسطة الوكيل أو مسؤول النظام. إذا تم تمكين ميزة نص إلى كلام، فسيتم تعطيل ميزة بيان الصوت تلقائيًا. إذا تم تمكين ميزة بيان الصوت، فسيتم تعطيل ميزة نص إلى كلام تلقائيًا.

يمكن تخصيص هذا المؤشر الصوتي وفقًا لمتطلبات العميل.

تعيين النص إلى كلام

اتبع الإجراء لتعيين ميزة نص إلى كلام.

- اضغط على الزر GNSS المبرمج.

تشغيل تنبيهات/نغمات الراديو أو إيقاف تشغيلها

بوسلك تمكين جميع نغمات وتنبيهات الراديو وتعطيلها، إذا لزم الأمر، باستثناء نغمة تنبيه الطوارئ الواردة . اتبع الإجراء لتشغيل النغمات والتنبيهات أو إيقاف تشغيلها على الراديو الخاص بك.

اضغط على الزر **جميع النغمات/التنبيهات** المبرمج.

إذا تم بنجاح:

- تصدر نغمة المؤشر الإيجابية.
 - جميع النغمات والتنبيهات قيد التشغيل.
- إذا لم يتم بنجاح:
- تصدر نغمة المؤشر السلبية.
 - جميع النغمات والتنبيهات قيد الإيقاف.

مستويات الطاقة

يمكنك تخصيص إعداد الطاقة على عالية أو منخفضة لكل قناة.

عالية

يتيح هذا تمكين الاتصال بأجهزة الراديو الموجودة على مسافة بعيدة منك.

منخفضة

يتيح هذا تمكين الاتصال بأجهزة الراديو الموجودة على مسافة أقرب.

تعيين مستويات الطاقة

اتبع الإجراء لتعيين مستويات الطاقة على الراديو الخاص بك.

اضغط على زر **مستوى الطاقة** المبرمج.

إذا تم بنجاح:

- تصدر نغمة المؤشر الإيجابية.
 - يرسل الراديو بطاقة منخفضة.
- إذا لم يتم بنجاح:
- تصدر نغمة المؤشر السلبية.
 - يرسل الراديو بطاقة مرتفعة.

تشغيل لوحة الاختيار أو إيقاف تشغيلها

يمكن تخصيص إمكانات لوحة الاختيار ضمن كل قناة للأزرار القابلة للبرمجة. اتبع الإجراء لتشغيل لوحة الاختيار أو إيقاف تشغيلها على الراديو الخاص بك.

اضغط على زر **لوحة الاختيار** المبرمج.

- ألا يتم توجيه الصوت إلى ملحق بلوتوث خارجي.

اضغط على زر **تبديل الصوت** المبرمج.

تصدر نغمة عند تبديل توجيه الصوت.

يؤدي إيقاف تشغيل الراديو أو فصل الملحق إلى إعادة تعيين توجيه الصوت إلى سماعة الراديو الداخلية.

تشغيل الصوت الذكي أو إيقاف تشغيله

يضبط الراديو مستوى الصوت تلقائيًا للتغلب على الضوضاء الخلفية الحالية في البيئة المحيطة، بما في ذلك مصادر الضوضاء الثابتة وغير الثابتة. هذه ميزة تلقى فقط ولا تؤثر على صوت الإرسال. اتبع الإجراء لتشغيل الصوت الذكي أو إيقاف تشغيله على الراديو الخاص بك.

اضغط على زر صوت ذكي المبرمج.



إشعار:

لا تنطبق هذه الميزة أثناء جلسة بلوتوث.

التبديل بين تشغيل تحسين الاهتزاز أو إيقاف تشغيله

يمكنك تمكين هذه الميزة عندما تتحدث بلغة تحتوي على العديد من الكلمات التي تحتوي على أصوات لثوية تكرارية. اتبع الإجراء لتشغيل تحسين الاهتزاز أو إيقاف تشغيله على الراديو الخاص بك.

تشغيل بيان الصوت أو إيقاف تشغيله

تمكن هذه الميزة الراديو من توضيح المنطقة أو القناة الحالية التي قام المستخدم بتعيينها للتو أو الزر المبرمج الذي ضغط عليه المستخدم للتو صوتيًا. يمكن تخصيص هذا المؤشر الصوتي وفقًا لمتطلبات العميل. اتبع الإجراء لتشغيل بيان الصوت أو إيقاف تشغيله على الراديو الخاص بك.

اضغط على الزر **بيان الصوت** المبرمج.

إذا تم بنجاح:

- تصدر نغمة المؤشر الإيجابية.
- جميع النغمات والتنبيهات قيد التشغيل.

إذا لم يتم بنجاح:

- تصدر نغمة المؤشر السلبية.
- جميع النغمات والتنبيهات قيد الإيقاف.

تبديل توجيه الصوت بين سماعة الراديو الداخلية والملحق السلبي

اتبع الإجراء لتبديل توجيه الصوت بين سماعة الراديو الداخلية والملحق السلبي.

يمكنك تبديل توجيه الصوت بين سماعة الراديو الداخلية وسماعة ملحق سلبي بشرط:

- أن يكون الملحق السلبي المزود بالسماعة موصلًا.

اضغط على زر تحسين الاهتزاز المبرمج للتبديل ما بين تشغيل الميزة وإيقاف تشغيلها.

إذا تم بنجاح:

- تصدر نغمة المؤشر الإيجابية.
- جميع النغمات والتنبيهات قيد التشغيل.

إذا لم يتم بنجاح:

- تصدر نغمة المؤشر السلبية.
 - جميع النغمات والتنبيهات قيد الإيقاف.
-

في حالة تمكين نغمة إذن بالكلام ، انتظر حتى تنتهي نغمة التنبيه القصيرة قبل التحدث.

الأزرار القابلة للبرمجة

يستطيع الوكيل برمجة الأزرار القابلة للبرمجة كاختصارات إلى وظائف الراديو بناءً على مدة الضغط على الزر:

اضغط لفترة قصيرة

الضغط والتحرير سريعًا.

الضغط لفترة طويلة

الضغط مع الاستمرار للمدة المبرمجة.

إشعار:



يمكن تطبيق المدة المبرمجة للضغط على أحد الأزرار على كل إعدادات أو وظائف الراديو/الأداة المساعدة القابلة للتخصيص. راجع [تشغيل الطوارئ في صفحة 85](#) للحصول على مزيد من المعلومات حول المدة المبرمجة لزر الطوارئ.

وظائف الراديو القابلة للتعين

تشغيل/إيقاف الإشارة

للتبديل بين تشغيل وإيقاف ميزة الإشارة. يتطلب شراء ميزة Connect Plus Man Down.

عمليات Connect Plus

إن Connect Plus عبارة عن حل الترنك الكامل القائم على تكنولوجيا DMR. يستخدم Connect Plus قناة تحكم مخصصة لطبقات القناة ومخصصاتها. تتوفر المميزات المتاحة لمستخدمي الراديو وفقًا لهذا النظام في هذا الفصل.

عناصر تحكم إضافية في الراديو في وضع Connect Plus

يشرح هذا الفصل عناصر التحكم الإضافية المتاحة في الراديو لمستخدم الراديو من خلال طرق مبرمجة مسبقًا مثل الأزرار القابلة للبرمجة أو وظائف الراديو القابلة للتعين.

الزر اضغط للتحدث (PTT)

يقوم الزر PTT الموجود على جانب الراديو بغرضين أساسيين:

- أثناء إجراء مكالمة، يتيح زر PTT للراديو الإرسال إلى أجهزة الراديو الأخرى في المكالمة.
- الضغط مع الاستمرار على الزر PTT للتحدث. حرر زر PTT للاستماع.
- يتم تنشيط الميكروفون عند الضغط على زر PTT.
- عند عدم وجود مكالمة جارية، يُستخدم زر PTT لإجراء مكالمة جديدة (راجع إجراء مكالمة راديو في صفحة 75).

إعادة تعيين الإشارة

لإعادة تعيين (إلغاء) نغمة الإشارة، لكن من دون إيقاف تشغيل ميزة الإشارة. يتطلب شراء ميزة Connect Plus Man Down.

تبديل صوت بلوتوث®

لتبديل التوجيه الصوتي بين سماعة الراديو الداخلية والملحق الخارجي الذي يدعم البلوتوث.

اتصال بلوتوث

بدء عملية بحث واتصال بلوتوث.

قطع اتصال بلوتوث

لإنهاء جميع اتصالات بلوتوث الموجودة بين الراديو والأجهزة الممكن بها تقنية بلوتوث.

اكتشاف بلوتوث

لتمكن الراديو من الدخول في وضع قابلية اكتشاف بلوتوث.

إلغاء قائمة انتظار الانشغال

للخروج من وضع الانشغال عند بدء مكالمات غير الطوارئ في قائمة انتظار الانشغال. لا يمكن إلغاء مكالمات الطوارئ بمجرد قبولها في قائمة انتظار الانشغال.

بيان القناة

تشغيل الرسائل الصوتية لبيان المنطقة والقناة الخاصة بالقناة الحالية.

تشغيل/إيقاف الطوارئ

بدء أو إلغاء طوارئ وفقاً للبرمجة.

صوت ذكي

التبديل بين تشغيل الصوت الذكي أو إيقاف تشغيله.

تشغيل/إيقاف تنبيهات عدم الحركة

التبديل بين تشغيل جميع تنبيهات عدم الحركة المكونة وإيقاف تشغيلها. يتطلب شراء ميزة Connect Plus Man Down.

إعادة تعيين تنبيهات عدم الحركة

إذا تم الضغط عليه أثناء تشغيل نغمة التنبيه لميزة عدم الحركة، فإنه يتم إلغاء النغمة وإعادة تعيين مؤقتات الميزة، لكن لا يؤدي ذلك إلى إيقاف تشغيل تنبيهات عدم الحركة. يتطلب شراء ميزة Man Down.

تشغيل/إيقاف AGC للميكروفون

للتبديل بين تشغيل تحكم الكسب الآلي في الميكروفون الداخلي أو إيقافه.

الوصول بلمسة واحدة

للبدء مباشرة في مكالمات خاصة محددة مسبقاً أو تنبيه مكالمات محدد مسبقاً أو رسالة نصية سريعة محددة مسبقاً، أو إرجاع الشاشة الرئيسية.

خروج الهاتف

لإنهاء مكالمات هاتفية.

السرية

للتبديل بين تشغيل السرية أو إيقاف تشغيلها.

إعادة تعيين قناة رئيسية

لتعيين قناة رئيسية جديدة.

نوع التنبيه

لتوفير وصول مباشر إلى إعدادات نوع التنبيه.

طلب تجوال

لطلب البحث عن موقع مختلف.

قوة البطارية

للإشارة إلى قوة البطارية من خلال مؤشر LED.

نظام الأقمار الصناعية للملاحة العالمية (GNSS)

للتبديل بين تشغيل نظام التنقل عبر الأقمار الاصطناعية أو إيقاف تشغيله.

تشويه الميكروفون

للتبديل بين تشغيل ميزة التحكم في التشويه الديناميكي للميكروفون أو إيقاف تشغيلها.

مستوى الطاقة

للتبديل مستوى طاقة الإرسال بين عالية ومنخفضة.

غير معين

للإشارة إلى أن أنه لم يتم تعيين وظيفة الزر بعد.

التعرف على مؤشرات الحالة في وضع Connect Plus

مؤشر LED

يوضح مؤشر LED الحالة التشغيلية للراديو.

أحمر وامض

يشير إلى أن البطارية لا تتوافق أو أن الراديو يقوم بالإرسال في حالة انخفاض البطارية، أو باستقبال إرسال طوارئ، أو أنه فشل في إجراء الاختبار الذاتي

الفحص

للتبديل بين تشغيل المسح و إيقاف تشغيله.

كتم صوت رسالة تذكير القناة الرئيسية

لكتم صوت رسالة تذكير القناة الرئيسية.

تشغيل/إيقاف قفل الموقع

عند تشغيلها، يبحث الراديو في الموقع الحالي فقط. عند التبديل إلى إيقاف التشغيل، يبحث الراديو في مواقع أخرى بالإضافة إلى الموقع الحالي.

نمط الاهتزاز

لتكوين نمط الاهتزاز.

تشغيل/إيقاف تشغيل بيان الصوت

للتبديل بين تشغيل بيان الصوت أو إيقاف تشغيله.

Wi-Fi

للتبديل بين تشغيل Wi-Fi أو إيقاف تشغيله.

تبديل المنطقة

للسماح لمستخدم الراديو بالتبديل بين المنطقة 1 والمنطقة 2.

الإعدادات أو وظائف الأدوات المساعدة القابلة للتعين

كاتم تردد الصوت

للتبديل بين تشغيل ميزة كاتم تردد الصوت أو إيقاف تشغيلها.

جميع النغمات/ التنبيهات

للتبديل بين تشغيل جميع النغمات والتنبيهات أو إيقاف تشغيلها.

نغمات المؤشرات

فيما يلي النغمات التي تصدر عبر سماعة الراديو.

نغمة عالية نغمة منخفضة

توفر لك نغمات المؤشرات إشارات صوتية تعبر عن الحالة بعد اتخاذ إجراء لأداء مهمة.

نغمة مؤشر إيجابية	
نغمة مؤشر سلبية	

نغمات التنبيه

توفر نغمات التنبيه إشارات صوتية عن حالة الراديو أو استجابة الراديو للبيانات التي يستلمها.

نغمة مستمرة	
نغمة دورية	

صوت أحادي النغمة. تصدر بشكل مستمر حتى الإنهاء.

تصدر بشكل دوري بناءً على المدة التي تم تعيينها بواسطة الراديو. تبدأ النغمة، وتتوقف، وتعيد نفسها.

عند بدء التشغيل، أو أنه أصبح خارج النطاق في حال تكوين الراديو بنظام جهاز الإرسال/الاستقبال تلقائي النطاق. تم تمكين وضع كتم الصوت.

أحمر وامض سريع
يشير إلى أن الراديو يقوم بتلقي نقل ملف عبر الأثير (ملف البرنامج الثابت للوحة الاختيار أو ملف تردد الشبكة أو ملف Codeplug للوحة الاختيار) أو يقوم بالترقية إلى ملف برنامج ثابت جديد للوحة الاختيار.

أخضر وأصفر وامض
يقوم الراديو بتلقي تنبيه مكالمات أو تلقى رسالة نصية أو تم تمكين المسح ويتلقى نشاطًا.

أصفر راسخ
الراديو في وضع قابلية اكتشاف Bluetooth. يشير أيضًا إلى أن شحن البطارية مقبول عند الضغط على الزر القابل للبرمجة.

أصفر وامض بطريقة ازدواجية
يبحث الراديو بشكل فعال عن موقع جديد.

أصفر وامض
يقوم الراديو بتلقي تنبيه مكالمات أو تم تمكين المسح وهو حامل (سيظل صوت الراديو مكتومًا لأي نشاط).

أخضر راسخ
يقوم الراديو ببدء التشغيل أو الإرسال. يشير أيضًا إلى اكتمال شحن البطارية عند الضغط على الزر المبرمج قوة البطارية.

أخضر وامض
يقوم الراديو ببدء التشغيل أو باستقبال مكالمات أو بيانات.

وامض سريع بطريقة مزدوجة
يقوم الراديو بتلقي مكالمات تدعم السرية.

تحديد موقع

يوفر الموقع تغطية لمنطقة معينة. يحتوي موقع Connect Plus على وحدة تحكم في الموقع و15 معيد تقوية بحد أقصى. في شبكة متعددة المواقع، سيبحث راديو Connect Plus تلقائيًا عن موقع جديد عندما ينخفض مستوى الإشارة من الموقع الحالي إلى مستوى غير مقبول.

طلب تجوال

يعمل طلب التجوال على إخبار الراديو بالبحث عن موقع مختلف، حتى إذا كانت الإشارة من الموقع الحالي مقبولة.

إذا لم تكن هناك مواقع متوفرة:

- فستعرض شاشة الراديو يتابع البحث عبر قائمة المواقع.
- سيعود الراديو إلى الموقع السابق، إذا كان الموقع السابق ما زال متوفرًا.

إشعار:

تتم برمجة هذه الميزة من قبل الوكيل.



اضغط على زر طلب التجوال المبرمج.

ستسمع نغمة، تشير إلى أن الراديو قام بالتبديل إلى موقع جديد.

نغمة فردية تعيد نفسها حتى يتم إنهاؤها بواسطة المستخدم.

نغمة متكررة

تصدر مرة واحدة فقط لمدة قصيرة يتم تحديدها بواسطة الراديو.

نغمة مؤقتة

التبديل بين وضعي Connect Plus وغير Connect Plus

للتبديل إلى وضع غير Connect Plus، يتعيّن عليك التغيير إلى منطقة أخرى، في حال برمجة ذلك من قبل الوكيل أو مسؤول النظام. راجع الأمر مع الوكيل أو مسؤول النظام لمعرفة ما إذا كان قد تمت برمجة الراديو الخاص بك بمناطق غير Connect Plus، ولمعرفة الميزات المتوفرة أثناء التشغيل في مناطق غير Connect Plus.

إجراء المكالمات وتلقيها في وضع Connect Plus

تشرح هذه المادة عمليات الراديو العامة وميزات الاتصال المتوفرة في الراديو الخاص بك.

تشغيل/إيقاف قفل الموقع

عند تشغيلها، يبحث الراديو في الموقع الحالي فقط. عند التبديل إلى إيقاف التشغيل، يبحث الراديو في مواقع أخرى بالإضافة إلى الموقع الحالي.

اضغط على الزر المبرمج قفل الموقع.

إذا تم تشغيل وظيفة قفل الموقع:

- ستسمع نغمة مؤشر إيجابية، تشير إلى قفل الراديو للموقع الحالي.

إذا تم إيقاف تشغيل وظيفة قفل الموقع:

- ستسمع نغمة مؤشر سلبية للإشارة إلى فتح قفل الراديو.

- اتصال خاص

يمكنك الوصول إلى ميزة المنطقة عبر الإجراء التالي: اضغط على زر تبديل المنطقة المبرمج.

استخدام الشبكات المتعددة

إذا كان الراديو مبرمجًا لاستخدام شبكات Connect Plus متعددة، فيمكنك تحديد شبكة مختلفة عن طريق التبديل إلى منطقة Connect Plus التي تم تعيينها للشبكة المطلوبة. ويتم تكوين عمليات تعيين الشبكة إلى المنطقة هذه بواسطة الوكيل من خلال برمجة الراديو.

تحديد نوع مكالمة

استخدم قرص محدد القناة لتحديد نوع مكالمة. يمكن أن تكون مكالمة جماعية أو مكالمة مجموعات متعددة أو مكالمة شاملة للموقع أو مكالمة خاصة، بناءً على طريقة برمجة الراديو الخاص بك. إذا قمت بتغيير قرص محدد القناة إلى موضع مختلف (معين له نوع مكالمة)، فقد يؤدي هذا إلى إعادة تسجيل الراديو في موقع Connect Plus. يقوم الراديو بالتسجيل باستخدام معرف مجموعة التسجيل الذي تمت برمجته لموضع قرص محدد القناة لنوع المكالمة الجديد.

إذا قمت بتحديد موضع لم يتم تعيين نوع مكالمة له، فسُيُصدر الراديو نغمة مستمرة. لا يعمل الراديو عند تحديده على قناة غير مبرمجة، لذلك استخدم قرص محدد القناة لتحديد قناة مبرمجة.

تحديد منطقة

يمكن برمجة الراديو بـ 16 منطقة من مناطق Connect Plus كحد أقصى، وتحتوي كل منطقة Connect Plus على 16 موضعًا قابلاً للتعيين كحد أقصى على قرص محدد القناة.

يمكن استخدام كل موضع قابل للتعيين على القرص لبدء نوع من أنواع المكالمات الصوتية التالية:

- المكالمة الجماعية
- مكالمة مجموعات متعددة
- مكالمة شاملة للموقع

إشعار:



يضيء مؤشر LED بلون أخضر ثابت عند قيام الراديو بالإرسال ويومض مرتين باللون الأخضر عند استقبال الراديو لمكالمة تدعم السرية. لفك تشفير مكالمة تدعم السرية، يجب أن يكون للراديو الخاص بك نفس مفتاح السرية، أو نفس قيمة المفتاح ومعرف المفتاح (تتم برمجته من قبل الوكيل) الخاص بالراديو المُرسِل (الراديو الذي تتلقى المكالمة منه).
راجع السرية في صفحة 91 لمزيد من المعلومات.

تلقي مكالمة جماعية والرد عليها

لتلقي مكالمة من مجموعة مستخدمين، يجب تكوين الراديو كجزء من هذه المجموعة. يومض مؤشر LED باللون الأخضر. يتم إلغاء كتم صوت الراديو ويصدر صوت المكالمة الواردة من خلال السماعة الخارجية للراديو.

1 احمل الراديو بشكل رأسي على مسافة تتراوح من بوصة إلى بوصتين (2,5 إلى 5 سم) من فمك.
يضيء مؤشر LED باللون الأخضر الثابت.

2 انتظر حتى تنتهي إحدى نغمات إذن بالكلام (عند تمكينها) وتحدث بوضوح في الميكروفون.

3 حرر زر PTT للاستماع.

في حالة عدم وجود نشاط صوتي لفترة زمنية محددة مسبقاً، ستنتهي المكالمة.

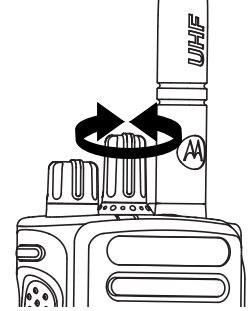

بمجرد تعيين المنطقة المطلوبة (في حالة وجود مناطق متعددة في الراديو)، قم بإدارة قرص محدد القناة المبرمج لتحديد نوع المكالمة.

تلقي مكالمة راديو والرد عليها

بمجرد تعيين القناة أو معرف المشترك أو نوع المكالمة، يمكنك المتابعة لاستقبال المكالمات والرد عليها.

يضيء مؤشر LED بلون أخضر ثابت عند قيام الراديو بالإرسال ويومض بلون أخضر عند قيام الراديو بالتلقي.



إشعار:

راجع إجراء مكالمة جماعية في صفحة 75 للحصول على تفاصيل حول إجراء مكالمة جماعية.

تلقي مكالمة خاصة والرد عليها

المكالمة الخاصة هي مكالمة من راديو فردي إلى راديو فردي آخر.

عند تلقي مكالمة خاصة، يومض مؤشر LED باللون الأخضر. يتم إلغاء كتم صوت الراديو ويصدر صوت المكالمة الواردة من خلال السماعة الخارجية للراديو.

1 احمل الراديو بشكل رأسي على مسافة تتراوح من بوصة إلى بوصتين (2,5 إلى 5 سم) من فمك.

2 اضغط على زر PTT للرد على المكالمة.

يضيء مؤشر LED باللون الأخضر الثابت.

3 انتظر حتى تنتهي نغمة إذن بالكلام (عند تمكينها) وتحدث بوضوح في الميكروفون.

4 حرر زر PTT للاستماع.

في حالة عدم وجود نشاط صوتي لفترة زمنية محددة مسبقًا، ستنتهي المكالمة. تسمع نغمة قصيرة.

راجع إجراء مكالمة خاصة في صفحة 76 للحصول على تفاصيل حول إجراء "مكالمة خاصة".

تلقي مكالمة شاملة للموقع

المكالمة الشاملة للموقع هي مكالمة من راديو فردي إلى جميع أجهزة الراديو في الموقع. يتم استخدامها للبيانات الهامة التي تتطلب الانتباه الكامل من المستخدم.

عند تلقي مكالمة شاملة للموقع، تصدر نغمة ويومض مؤشر LED باللون الأخضر. يتم إلغاء كتم صوت الراديو ويصدر صوت المكالمة الواردة من خلال السماعة الخارجية للراديو.

لا تنتظر المكالمة الشاملة للموقع فترة زمنية محددة مسبقًا قبل الانتهاء.

لا يمكنك الرد على كل مكالمات الموقع.

إشعار:



يتوقف الراديو عن تلقي المكالمة الشاملة للموقع في حالة التبديل لقناة مختلفة أثناء تلقي المكالمة. أثناء كل مكالمات الموقع، لن تتمكن من استخدام أي من وظائف الأزرار المبرمجة حتى تنتهي المكالمة.

تلقي مكالمة هاتفية خاصة واردة

عند تلقي مكالمة هاتفية خاصة واردة، يومض مؤشر LED باللون الأخضر. يتم إلغاء كتم صوت الراديو ويصدر صوت مكالمة الهاتف الخاصة الواردة من خلال السماع الخارجية للراديو.

1 اضغط مع الاستمرار على زر **PTT** للرد والتحدث. حرر زر **PTT** للاستماع.

2 اضغط على زر **خروج من الهاتف المبرمج لإنهاء المكالمة**. تصدر نغمة استجابة قصيرة.

تلقي مكالمة مجموعة تحدث هاتفية واردة

عند تلقي مكالمة مجموعة تحدث هاتفية واردة، يومض مؤشر LED باللون الأخضر. يتم إلغاء كتم صوت الراديو ويصدر صوت مكالمة المجموعات الواردة من خلال السماع الخارجية للراديو.

اضغط على زر **PTT** للتحدث وقم بتحريره للاستماع.

مكالمات مجموعات متعددة هاتفية واردة

عند تلقي مكالمات مجموعات متعددة هاتفية واردة، يومض مؤشر LED باللون الأخضر. يتم إلغاء كتم صوت الراديو ويصدر صوت مكالمات المجموعات المتعددة الواردة من خلال السماع الخارجية للراديو.

إجراء مكالمة راديو

بعد تحديد القناة الخاصة بك، يمكنك تحديد الاسم المستعار أو المعرف الخاص بالمشترك أو الاسم المستعار أو المعرف الخاص بالمجموعة باستخدام:

- قرص محدد القناة.
- زر **الوصول بلمسة واحدة** المبرمج – يتيح لك ميزة الوصول بلمسة واحدة إجراء مكالمات خاصة لمعرف محدد مسبقاً بسهولة. يمكن تعيين هذه الميزة إلى الضغط لفترة قصيرة أو طويلة على زر قابل للبرمجة. يمكن تخصيص معرف واحد فقط لزر **الوصول بلمسة واحدة**. يمكن أن يحتوي الراديو على العديد من أزرار **الوصول بلمسة واحدة** المبرمجة.

إشعار:



يجب تمكين ميزة السرية في الراديو على القناة لإرسال عملية إرسال تدعم السرية. لن تتمكن سوى أجهزة الراديو المستهدفة التي لها قيمة مفتاح ومعرف مفتاح مماثلان للراديو الخاص بك من إلغاء تشفير الإرسال.

راجع [السرية في صفحة 91](#) لمزيد من المعلومات.

إجراء مكالمة

تسمح هذه الميزة لمستخدمي الراديو بإجراء أنواع مختلفة من المكالمات: مكالمات جماعية أو مكالمات خاصة أو مكالمات جماعية للموقع أو مكالمات مجموعات متعددة.

إجراء مكالمات جماعية

لإجراء مكالمات إلى مجموعة مستخدمين، يجب تكوين الراديو كجزء من هذه المجموعة.

استخدم ميزتي الرسالة النصية السريعة أو تنبيه المكالمات للاتصال براديو فردي. راجع الرسائل النصية في صفحة 57 أو تشغيل تنبيه المكالمات في صفحة 83 للحصول على مزيد من المعلومات.

1 قم بأحد الإجراءات التالية.

- حدد القناة باستخدام الاسم المستعار أو المعرف الخاص بالمشارك
- التشغيل. راجع تحديد نوع مكالمة في صفحة 72.
- اضغط على زر الوصول بلمسة واحدة المبرمج.

2 حمل الراديو بشكل رأسي على مسافة تتراوح من بوصة إلى بوصتين (2,5 إلى 5 سم) من فمك.

3 اضغط على زر PTT لإجراء المكالمة.

يضئ مؤشر LED باللون الأخضر الثابت.

4 انتظر حتى تنتهي نغمة إذن بالكلام (عند تمكينها) وتحدث بوضوح في الميكروفون.

5 حرر زر PTT للاستماع.

عندما يرد جهاز الراديو المستهدف، سيومض مؤشر LED باللون الأخضر.

في حالة عدم وجود نشاط صوتي لفترة زمنية محددة مسبقًا، ستنتهي المكالمة. تسمع نغمة قصيرة.

1 حدد القناة باستخدام الاسم المستعار أو المعرف الخاص بالمجموعة النشطة. راجع تحديد نوع مكالمة في صفحة 72.

2 حمل الراديو بشكل رأسي على مسافة تتراوح من بوصة إلى بوصتين (2,5 إلى 5 سم) من فمك.

3 اضغط على زر PTT لإجراء المكالمة.

يضئ مؤشر LED باللون الأخضر الثابت.

4 انتظر حتى تنتهي نغمة إذن بالكلام (عند تمكينها) وتحدث بوضوح في الميكروفون.

5 حرر زر PTT للاستماع.

عندما يرد جهاز الراديو المستهدف، سيومض مؤشر LED باللون الأخضر.

في حالة عدم وجود نشاط صوتي لفترة زمنية محددة مسبقًا، ستنتهي المكالمة.

إجراء مكالمة خاصة

بينما يمكنك تلقي و/أو الرد على مكالمة خاصة بدأت بواسطة راديو فردي مرخص، يجب برمجة الراديو الخاص بك لبدء مكالمة خاصة.

ستسمع نغمة مؤشر سلبية، عند إجراء مكالمة خاصة باستخدام زر الوصول بلمسة واحدة في حالة عدم تمكين هذه الميزة.

إجراء مكالمة شاملة للموقع

تتيح لك هذه الميزة الإرسال إلى جميع المستخدمين على الموقع غير المشغولين حاليًا في مكالمة أخرى. يجب برمجة الراديو للسماح لك باستخدام هذه الميزة. لا يمكن للمستخدمين الموجودين على القناة/الموقع الرد على مكالمة شاملة للموقع.

- 1 حدد القناة باستخدام الاسم المستعار لمجموعة المكالمات الشاملة النشطة للموقع. راجع تحديد نوع مكالمة في صفحة 72.
- 2 احمل الراديو بشكل رأسي على مسافة تتراوح من بوصة إلى بوصتين (2,5 إلى 5 سم) من فمك.

3 اضغط على زر **PTT** لإجراء المكالمات. يضيء مؤشر LED باللون الأخضر الثابت.

- 4 انتظر حتى تنتهي نغمة إذن بالكلام (عند تمكينها) وتحدث بوضوح في الميكروفون.

إجراء مكالمة مجموعة متعددة

تتيح لك هذه الميزة الإرسال إلى جميع المستخدمين في مجموعات متعددة. يجب برمجة الراديو للسماح لك باستخدام هذه الميزة.



إشعار:

لا يمكن للمستخدمين في المجموعات الرد على مكالمات مجموعة متعددة.

- 1 أدر قرص محدد القناة لتحديد الاسم المستعار أو المعرف الخاص بالمجموعة المتعددة.
- 2 اضغط على زر **PTT** لإجراء المكالمات. يضيء مؤشر LED باللون الأخضر الثابت. انتظر حتى تنتهي نغمة إذن بالكلام (في حالة تمكينها) وتحدث بوضوح في الميكروفون.

إجراء مكالمات خاصة باستخدام الزر مكالمات بلمسة واحدة

تتيح لك الميزة مكالمات بلمسة واحدة إجراء مكالمات خاصة بسهولة إلى اسم مستعار أو معرف خاص بمكالمة خاصة محدد مسبقًا. يمكن تعيين هذه الميزة إلى الضغط لفترة قصيرة أو طويلة على زر قابل للبرمجة. يمكنك تعيين اسم مستعار أو معرف واحد فقط إلى زر مكالمات بلمسة واحدة. يمكن أن يحتوي الراديو على العديد من الأزرار المبرمجة لميزة مكالمات بلمسة واحدة.

- 1 اضغط على زر **مكالمة بلمسة واحدة** المبرمج لإجراء مكالمات خاصة إلى الاسم المستعار أو المعرف الخاص بالمكالمة الخاصة المحدد مسبقًا.

2 احمل الراديو بشكل رأسي على مسافة تتراوح من بوصة إلى بوصتين (2,5 إلى 5 سم) من فمك.

3 اضغط على زر PTT لإجراء المكالمات.
يضئ مؤشر LED باللون الأخضر الثابت.

4 انتظر حتى تنتهي نغمة إذن بالكلام (في حالة تمكينها) وتحدث بوضوح في الميكروفون.

5 حرر زر PTT للاستماع.

عند رد الراديو المستهدف، يومض مؤشر LED باللون الأخضر.
في حالة عدم وجود نشاط صوتي لفترة زمنية محددة مسبقاً، سننتهي المكالمات.

الميزات المتقدمة في وضع Connect Plus

يشرح هذا الفصل عمليات الميزات المتوفرة في الراديو.

رسالة تذكير القناة الرئيسية

توفر هذه الميزة رسالة تذكير في حالة عدم تعيين الراديو على القناة الرئيسية لفترة زمنية.

إذا تم تمكين هذه الميزة باستخدام CPS، فيتم إصدار صوت نغمة رسالة تذكير القناة الرئيسية وصوت الإعلان بصفة دورية في حالة عدم تعيين الراديو على القناة الرئيسية لفترة زمنية.

يمكنك الاستجابة لرسالة التذكير عن طريق تنفيذ أحد الإجراءات التالية:

- الرجوع إلى القناة الرئيسية.
- كتم صوت رسالة التذكير بصفة مؤقتة باستخدام الزر القابل للبرمجة.
- تعيين قناة رئيسية جديدة باستخدام الزر القابل للبرمجة.

كتم صوت رسالة تذكير القناة الرئيسية

عند ظهور رسالة تذكير القناة الرئيسية، يمكنك كتم صوت رسالة التذكير بصفة مؤقتة عن طريق تنفيذ الإجراء التالي.

اضغط على زر كتم تنبيه القناة الرئيسية القابل للبرمجة.

إعداد قناة رئيسية جديدة

عند ظهور تذكير القناة الرئيسية، يمكنك إعداد قناة رئيسية جديدة عبر تنفيذ أحد الإجراءات التالية.

- اضغط على زر إعادة تعيين القناة الرئيسية القابل للبرمجة.

إجراء/تلقي مكالمات في وضع Fallback



إشعار:

لا يتم سماع المكالمات إلا بواسطة أجهزة الراديو التي تراقب نفس قناة Fallback والتي تم تحديدها لنفس المجموعة. ولا تصل المكالمات عبر الشبكة إلى المواقع الأخرى أو معيدات التقوية الأخرى. لا تتوفر مكالمات الطوارئ الصوتية أو تنبيهات الطوارئ في وضع Fallback. إذا قمت بالضغط على زر الطوارئ في وضع Fallback، فسيوفر الراديو نغمة ضغطة مفتاح غير صالحة.

لا تتوفر المكالمات الخاصة (راديو إلى راديو) والمكالمات الهاتفية في وضع Fallback. إذا حاولت إجراء مكالمة لجهة اتصال خاصة، فستتلقى نغمة رفض. وفي هذه الحالة، يتعين عليك تحديد جهة اتصال المجموعة المطلوبة. تتضمن المكالمات الأخرى غير المعتمدة المراقب عن بُعد وتنبيه المكالمات وفحص الراديو وتمكين الراديو وتعطيل الراديو والرسائل النصية وتحديثات الموقع ومكالمات بيانات الحزمة.

الوصول المحسن لقناة حركة المرور (ETCA) غير معتمد في وضع Fallback تلقائي. إذا قام اثنان أو أكثر من مستخدمي الراديو بالضغط على PTT في الوقت نفسه (أو في الوقت نفسه تقريباً)، فيمكن أن يقوم كلا جهازي الراديو بالإرسال حتى يتم تحرير PTT. في هذه الحالة، قد لا تستوعب أجهزة الراديو المتلقية أيًا من عمليتي الإرسال.

يتم إجراء المكالمات في وضع Fallback بنفس طريقة العمل العادية. ما عليك سوى تحديد جهة اتصال المجموعة التي ترغب في استخدامها (باستخدام طريقة تحديد قناة الراديو العادية) ثم الضغط على PTT لبدء مكالمتك. ومن الممكن أن تكون القناة قيد الاستخدام بالفعل من قبل مجموعة أخرى. وإذا كانت القناة قيد الاستخدام، فستتلقى نغمة انشغال. يمكنك تحديد جهات اتصال مكالمات جماعية أو

Fallback تلقائي

وضع Fallback التلقائي هو إحدى ميزات النظام التي تتيح لك الاستمرار في إجراء مكالمات غير مكالمات الطوارئ وتلقيها على جهة اتصال المجموعة المحددة في حالة أنواع معينة من حالات فشل نظام Connect Plus.

في حال حدوث إحدى حالات الفشل هذه، سيحاول الراديو التجوال إلى موقع Connect Plus مختلف. قد تؤدي عملية البحث هذه إلى عبور الراديو على موقع Connect Plus قابل للتشغيل، أو قد يؤدي إلى عبور الراديو على "قناة Fallback" (في حال تمكين الراديو للتشغيل وضع Fallback تلقائي). وقناة Fallback هي معيد تقوية يشكل عادة جزءاً من موقع Connect Plus قابل للتشغيل، لكنه غير قادر حاليًا على الاتصال بوحدة التحكم الخاصة بموقعه أو بشبكة Connect Plus. في وضع Fallback، يعمل معيد التقوية كمعيد تقوية رقمي فردي. يدعم وضع Fallback التلقائي مكالمات المجموعة لغير الطوارئ فقط. ولا يتم دعم أي أنواع مكالمات أخرى في وضع Fallback.

دلالات وضع Fallback تلقائي

عندما يستخدم الراديو الخاص بك قناة Fallback، ستسمع "نغمة Fallback" منقطعة مرة واحدة تقريبًا كل 15 ثانية (ما عدا أثناء الإرسال). لا يسمح الراديو بالضغط للتحدث (PPT) إلا على جهة اتصال المجموعة المحددة (مكالمة جماعية أو مكالمات المجموعات المتعددة أو المكالمات الشاملة للموقع). ولا يسمح لك بإجراء أنواع أخرى من المكالمات.

بدء المسح وإيقافه

إشعار:



يقوم هذا الإجراء بتشغيل ميزة المسح أو إيقافها لجميع مناطق Connect Plus التي لها نفس معرف شبكة المنطقة المحددة حاليًا.

- يمكنك بدء المسح وإيقافه عن طريق الضغط على زر مسح المبرمج .
- تصدر نغمة للإشارة إلى أن المسح قد تم تشغيله أو إيقاف تشغيله.
- عند تمكين المسح، ترتفع درجة صوت النغمة.
- عند تعطيل المسح، تنخفض درجة صوت النغمة.

الرد على إرسال أثناء المسح

أثناء المسح، يتوقف الراديو عند أي مجموعة يتم اكتشاف نشاط فيها. يستمع الراديو باستمرار لأي عضو في قائمة المسح عندما يكون خاملاً على قناة التحكم.

- 1 احمل الراديو بشكل رأسي على مسافة تتراوح من بوصة إلى بوصتين (2,5 إلى 5 سم) من فمك.
- 2 اضغط على زر PTT أثناء وقت التوقف.
يضئ مؤشر LED باللون الأخضر الثابت.
- 3 انتظر حتى تنتهي نغمة إذن بالكلام (عند تمكينها) وتحدث بوضوح في الميكروفون.

مكالمة مجموعات متعددة أو مكالمة شاملة للموقع باستخدام طريقة تحديد قناة الراديو العادية. أثناء تشغيل الراديو على قناة Fallback، تعمل المجموعة المتعددة تمامًا مثل المجموعات الأخرى. ويمكن سماعها فقط بواسطة أجهزة الراديو التي تم تحديدها حاليًا لنفس المجموعة المتعددة.

العودة إلى التشغيل العادي

إذا عاد الموقع إلى تشغيل الترنك العادي أثناء وجودك في نطاق معيد تقوية Fallback الخاص بك، فسيخرج الراديو تلقائيًا من وضع Fallback تلقائيًا. تسمع "إشارة صوتية" للتسجيل عند نجاح تسجيل الراديو. إذا كنت داخل نطاق موقع قابل للتشغيل (ليس في وضع Fallback)، فيمكنك الضغط على زر طلب التحوال المبرمج (إذا كان مبرمجًا للراديو) لإجبار الراديو على البحث عن موقع متوفر والتسجيل فيه. إذا لم يتوفر أي موقع آخر، فسيعود الراديو إلى وضع Fallback تلقائيًا بعد اكتمال البحث. إذا كنت تقود خارج نطاق تغطية معيد تقوية Fallback الخاص بك، فسيدخل الراديو الخاص بك في وضع البحث.

الفحص

تتيح هذه الميزة للراديو مراقبة المكالمات والانضمام إليها للمجموعات المعروفة في قائمة المسح المبرمجة مسبقًا. عند تمكين الفحص، يومض مؤشر LED باللون الأصفر عندما يكون في وضع السكون.

مسح Talkback

إذا قام الراديو بالمسح في مكالمة من قائمة مسح مجموعة قابلة للتحديد، وإذا تم الضغط على زر **PTT** أثناء المكالمة التي تم مسحها، فإن تشغيل الراديو يعتمد على ما إذا تم تمكين ميزة "مسح Talkback" أو تعطيلها أثناء برمجة الراديو. راجع الوكيل أو مسؤول النظام لديك للحصول على مزيد من المعلومات.

تعطيل مسح Talkback

يترك الراديو المكالمة التي تم مسحها ويحاول إرسال جهة الاتصال إلى موضع القناة المحددة حاليًا. بعد انتهاء وقت تعليق المكالمة على جهة الاتصال المحددة حاليًا، يعود الراديو إلى القناة الرئيسية ويبدأ مؤقت وقت تعليق المسح. يستأنف الراديو المسح الجماعي بعد انتهاء مؤقت وقت تعليق المسح.

تمكين مسح Talkback

إذا تم الضغط على زر **PTT** أثناء وقت تعليق المجموعة للمكالمة التي تم مسحها، يحاول الراديو الإرسال إلى المجموعة التي تم مسحها.

إشعار:



إذا قمت بمسح مكالمة لمجموعة غير معينة لموضع قناة في المنطقة المحددة حاليًا وفاتك وقت تعليق المكالمة، فقم بالتبديل إلى المنطقة المناسبة ثم حدد موضع قناة المجموعة لمعاودة التحدث إلى تلك المجموعة.

تحرير الأولوية لمجموعة التحدث

تسمح ميزة مراقبة الأولوية للراديو بتلقي الإرسال تلقائيًا من مجموعة التحدث ذات الأولوية الأعلى أثناء إجرائه مكالمة أخرى. تصدر نغمة عند انتقال الراديو إلى المكالمات ذات الأولوية الأعلى.

4 حرر زر PTT للاستماع.

إذا لم تقم بالرد خلال وقت التوقف، فسيعود الراديو إلى مسح مجموعات أخرى.

فهم عملية المسح

إشعار:



إذا قمت بمسح مكالمة لمجموعة غير مخصصة لموضع قناة في المنطقة المحددة حاليًا وتقويت وقت تعليق المكالمة، قم بالتبديل إلى المنطقة المناسبة ومن ثم حدد موضع قناة المجموعة لمحادثة هذه المجموعة مرة أخرى.

ثمة بعض الظروف التي قد تفوتك فيها مكالمات للمجموعات المدرجة في قائمة المسح الخاصة بك. وعندما تفوتك مكالمة لأحد الأسباب التالية، فهذا لا يُشير إلى وجود مشكلة في الراديو الخاص بك. فهذه عملية مسح عادية يقوم بها Connect Plus.

- ميزة المسح ليست قيد التشغيل (تحقق من مصباح LED الوامض باللون الأصفر).
- أنت مشارك في مكالمة بالفعل.
- لم يتم تسجيل أي عضو من أعضاء المجموعة التي تم مسحها في موقعك (الأنظمة متعددة المواقع فقط).

يمكن لبرنامج MOTOTRBO Connect Plus Option Board CPS تهيئة مستويي الأولوية لمجموعات التحدث: P1 و P2. P1 يتميز بأولوية أعلى من P2.

إشعار:



إذا تمت تهيئة مجموعة إرجاء الطوارئ الافتراضية في MOTOTRBO Connect Plus Option Board CPS، فسوف يكون هناك ثلاثة مستويات للأولوية لمجموعات التحدث: P0 و P1 و P2. تمثل P0 معرف مجموعة إرجاء الطوارئ الدائمة ذات مستوى الأولوية الأعلى. راجع الوكيل أو مسؤول النظام لديك للحصول على مزيد من المعلومات.

إعدادات مؤشر المكالمات

تسمح هذه الميزة لمستخدمي الراديو بتكوين نغمات رنين المكالمات أو الرسالة النصية.

تحديد نوع تنبيه الرنين

إشعار:



يقوم الوكيل أو مسؤول النظام بتعيين زر نوع التنبيه المبرمج. راجع الأمر مع الوكيل أو مسؤول النظام لتحديد الطريقة التي تمت بها برمجة الراديو الخاص بك.

يمكنك برمجة مكالمات الراديو على اهتزاز محدد مسبقاً.

يهتز الراديو مرة واحدة في حالة اختبار نمط رنين مؤقت. سيهتز الراديو بشكل متكرر في حالة اختبار نمط الرنين المتكرر. عند تعيين الراديو على رنين واهتزاز، فسيصدر الراديو نغمة رنين معينة في حالة وردت أي معاملة للراديو (على سبيل

المثال، تنبيه مكالمات أو رسالة). وتكون النغمة الصادرة من الراديو كنغمة المؤشر الإيجابية أو مكالمات فائتة.

بالنسبة لأجهزة الراديو التي تحتوي على بطاريات تدعم ميزة الاهتزاز والمركبة في مشبك حزام اهتزاز، تكون خيارات نوع تنبيه الرنين المتوفرة هي صامت ورنين واهتزاز ورنين واهتزاز.

بالنسبة لأجهزة الراديو المزودة ببطاريات لا تدعم ميزة الاهتزاز وغير مركبة في مشبك حزام اهتزاز، يتم تعيين نزع تنبيه الرنين تلقائيًا على رنين. إذا ضغطت على زر نوع تنبيه الرنين المبرمج، فسيصدر صوت نغمة مفتاح سيئة، للإشارة إلى تعطيل العديد من خيارات نوع تنبيه الرنين.

يمكنك تحديد نوع تنبيه رنين عن طريق تنفيذ الإجراء التالي.

- اضغط على زر نوع التنبيه المبرمج لتبديل بيان الصوت أو نص إلى كلام، وسلوك الراديو إلى الخيارات التالية.
 - لكتم الصوت، يصدر بيان الصوت أو نص إلى كلام صوت نوع تنبيه الرنين صامت فقط.
 - للرنين فقط، يصدر بيان الصوت أو نص إلى كلام صوت نوع التنبيه ويصدر الراديو نغمة رنين.
 - للاهتزاز فقط، يصدر بيان الصوت أو نص إلى كلام صوت نوع التنبيه ويهتز الراديو.
 - للرنين والاهتزاز، يصدر بيان الصوت أو نص إلى كلام صوت نوع التنبيه ويصدر الراديو نغمة رنين ويهتز.

تكوين نمط الاهتزاز



إشعار:

يتم تعيين زر **نمط الاهتزاز** المبرمج بواسطة الوكيل أو مسؤول النظام. راجع الأمر مع الوكيل أو مسؤول النظام لتحديد الطريقة التي تمت بها برمجة الراديو الخاص بك.

يتم تمكين نمط الاهتزاز عند تركيب مشبك حزام الاهتزاز في الراديو باستخدام بطارية تدعم ميزة الاهتزاز.

يمكنك تكوين نمط الاهتزاز عن طريق تنفيذ الإجراء التالي.

- اضغط على زر **نمط الاهتزاز** المبرمج للتبديل إلى الخيار قصير أو متوسط أو طويل وسيهتز الراديو وفقاً للاختيار. يصدر بيان الصوت أو نص إلى كلام صوت **نمط الاهتزاز**.

مستوى صوت نغمة التنبيه التصاعدي

يمكنك برمجة الراديو الخاص بك لتنبيهك باستمرار عند وجود مكالمة راديو لم يتم الرد عليها. ويتم ذلك عن طريق زيادة مستوى صوت نغمة التنبيه تلقائياً بمرور الوقت. وتُعرف هذه الميزة باسم رفع التنبيه.

تشغيل تنبيه المكالمات

يعمل نداء تنبيه المكالمات على تمكينك من تنبيه مستخدم راديو معين للاتصال بك متى استطاع ذلك.

يمكن الوصول إلى هذه الميزة باستخدام زر **الوصول بلمسة واحدة** المبرمج.

الاستجابة لتنبيهات المكالمات

اتبع الإجراء للرد على تنبيهات المكالمات على الراديو الخاص بك.

عند تلقي تنبيه مكالمات:

- تصدر نغمة متكررة.
- يومض مؤشر LED الأصفر.

اضغط على زر **PTT** في خلال 4 ثوان من استقبال نداء تنبيه مكالمات للرد بمكالمة خاصة.

إجراء تنبيه مكالمات باستخدام زر الوصول بلمسة واحدة

اضغط على زر **الوصول بلمسة واحدة** المبرمج لإرسال تنبيه مكالمات إلى الاسم المستعار المحدد مسبقاً.

يضيء مؤشر LED بلون أخضر ثابت أثناء قيام الراديو بإرسال تنبيه المكالمات.

إذا تم تلقي إشعار باستلام تنبيه المكالمات، تصدر نغمة مؤشر إيجابية.

إذا لم يتم تلقي إشعار باستلام تنبيه المكالمات، تصدر نغمة مؤشر سلبية.

وضع كتم الصوت

يوفر وضع كتم الصوت خيارًا للمستخدم لكتم صوت كل المؤشرات الصوتية الخاصة بالراديو.

بمجرد بدء ميزة وضع كتم الصوت، يتم كتم صوت كل المؤشرات الصوتية باستثناء الميزات الأعلى أولوية، مثل عمليات الطوارئ.

عند إنهاء وضع كتم الصوت، يستأنف الراديو تشغيل النغمات وعمليات إرسال الصوت الحالية.

إشعار:

هذه الميزة قابلة للشراء. راجع الوكيل أو مسؤول النظام لديك للحصول على مزيد من المعلومات.



تشغيل وضع كتم الصوت

اتبع الإجراء لتشغيل وضع كتم الصوت.

قم بأحد الإجراءات التالية:

- انتقل إلى هذه الميزة عبر زر **وضع كتم الصوت** المبرمج.
- استعمل هذه الميزة عبر وضع الراديو في وضعية الاتجاه لأسفل مؤقتًا. بناءً على طراز الراديو، يمكن تمكين ميزة الاتجاه لأسفل إما عبر قائمة الراديو أو عبر مسؤول النظام لديك. راجع الوكيل أو مسؤول النظام لديك للحصول على مزيد من المعلومات.

هام:

يستطيع المستخدم تمكين الاتجاه لأسفل أو تنبيه بالسقوط فقط في الوقت نفسه. لا يمكن تمكين الميزتين معًا.



إشعار:

ميزة الاتجاه لأسفل تنطبق على DP4401e فقط.



يحدث ما يلي عند تمكين وضع كتم الصوت:

- تصدر نغمة المؤشر الإيجابية.
- يبدأ مصباح LED الأحمر في الوميض ويظل يومض إلى أن يتم إنهاء وضع كتم الصوت.
- يتم كتم صوت الراديو.
- يبدأ مؤقت وضع كتم الصوت في عد المدة الزمنية التي يتم تكوينها تنازليًا.

الخروج من وضع كتم الصوت

يمكن الخروج من هذه الميزة تلقائيًا بمجرد انتهاء مدة مؤقت وضع كتم الصوت.

نفذ أحد الإجراءات التالية لإنهاء وضع كتم الصوت يدويًا:

- اضغط على زر **وضع كتم الصوت** المبرمج.
- اضغط على زر **PTT** عند أي إدخال.
- ضع الراديو في وضعية الاتجاه لأعلى مؤقتًا.

تشغيل الطوارئ



إشعار:

ميزة الاتجاه لأسفل تنطبق على DP4401e فقط.



إشعار:

إذا كان الراديو الخاص بك مبرمجًا لبدء الطوارئ في الوضع "صامت" أو "صامت مع صوت"، ففي معظم الحالات سيقوم بالخروج تلقائيًا من التشغيل الصامت بعد انتهاء مكالمات الطوارئ أو تنبيه الطوارئ. والاستثناء في هذه القاعدة عندما يكون "تنبيه الطوارئ" هو وضع الطوارئ المكوّن و"صامت" هو نوع الطوارئ المكوّن. إذا كان الراديو الخاص بك مبرمجًا بهذه الطريقة، فسيستمر التشغيل الصامت حتى تقوم بإلغاء التشغيل الصامت عن طريق الضغط على زر **PTT** أو على الزر المكوّن لـ "إيقاف الطوارئ".

مكالمات الطوارئ الصوتية وتنبيهات الطوارئ غير معتمدة عند التشغيل في وضع **Fallback** تلقائي في **Connect Plus**. لمزيد من المعلومات راجع **Fallback تلقائي في صفحة 79**.

يُستخدم تنبيه الطوارئ للإشارة إلى وجود حالة حرجة. يمكنك بدء الطوارئ في أي وقت وفي أي حالة، وحتى في حال وجود نشاط على القناة الحالية. يؤدي الضغط على زر الطوارئ إلى بدء وضع الطوارئ المبرمج. يمكن أيضًا بدء وضع الطوارئ المبرمج عن طريق تشغيل ميزة **Man Down** الاختيارية. وقد تكون ميزة الطوارئ معطلة في الراديو لديك.

يستطيع الوكيل تعيين مدة الضغط على زر الطوارئ المبرمج، فيما عدا الضغط لفترة طويلة، حيث يعتبر ذلك مشابهًا لكل الأزرار الأخرى:

اضغط لفترة قصيرة

ما بين 0.05 ثانية إلى 0.75 ثانية.

الضغط لفترة طويلة

ما بين 1.00 ثانية إلى 3.75 ثانية.

إشعار:

يتم أيضًا إنهاء وضع كتم الصوت إذا قام المستخدم بإرسال الصوت أو بالتحويل إلى قناة غير مبرمجة.



يتم تخصيص زر الطوارئ بواسطة ميزة تشغيل/إيقاف تشغيل الطوارئ. راجع الوكيل بشأن التشغيل المخصص لزر الطوارئ.

- إذا تم تعيين الضغط لفترة قصيرة على زر الطوارئ لتشغيل وضع الطوارئ، فسيتم تعيين الضغط لفترة طويلة على زر الطوارئ لإنهاء وضع الطوارئ.
- إذا تم تعيين الضغط لفترة طويلة على زر الطوارئ لتشغيل وضع الطوارئ، فسيتم تعيين الضغط لفترة قصيرة على زر الطوارئ لإنهاء وضع الطوارئ.

عند تحديد الراديو الخاص بك إلى منطقة Connect Plus، فإنها تدعم ثلاثة أوضاع للطوارئ:

مكالمة طوارئ

يجب الضغط على زر PTT للتحديث على الجزء الزمني للطوارئ المعين.

مكالمة طوارئ مع صوت للتتبع

بالنسبة إلى الإرسال الأول على الجزء الزمني للطوارئ المعين، سيتم إلغاء كتم صوت الميكروفون تلقائيًا ويمكنك التحديث من دون الضغط على زر PTT. سيظل الميكروفون "نشطًا" بهذه الطريقة للفترة الزمنية المبرمجة في الراديو. وفي حالة عمليات الإرسال اللاحقة في نفس مكالمة الطوارئ، سبتعين عليك الضغط على الزر PTT.

تنبيه الطوارئ

تنبيه الطوارئ ليس مكالمة صوتية. إنه إعلام بالطوارئ يتم إرساله إلى أجهزة الراديو التي تم تكوينها لاستلام هذه التنبيهات. يرسل الراديو تنبيه طوارئ باستخدام قناة التحكم الخاصة بالموقع المسجل حاليًا. ويتم تلقي تنبيه الطوارئ بواسطة أجهزة الراديو في شبكة Connect Plus المبرمجة لتلقيه (بصرف النظر عن موقع الشبكة المسجلة فيه).

يمكن تخصيص واحد فقط من أوضاع الطوارئ لزر الطوارئ لكل منطقة. بالإضافة إلى ذلك، يتضمن كل وضع من أوضاع الطوارئ الأنواع التالية:

عادي

يبدأ الراديو حالة الطوارئ ويعرض مؤشرات صوتية وأو مرئية.

صامت

يبدأ الراديو حالة الطوارئ من دون أي مؤشرات صوتية أو مرئية. ويقوم الراديو بتعطيل جميع الإشارات الصوتية أو المرئية للطوارئ حتى تقوم بالضغط على زر PTT لبدء الإرسال الصوتي.

صامت مع صوت

مثل التشغيل الصامت، فيما عدا أنه يتم إلغاء كتم صوت الراديو أيضًا لبعض عمليات الإرسال الصوتي.

الرد على مكالمة طوارئ

لا يظهر الراديو أنه يتلقى مكالمة طوارئ. قم بالرد بنفس طريقة الرد على المكالمات الجماعية.

تجاهل مكالمة إرجاع الطوارئ

يتمثل الغرض من تحسين هذه الميزة في توفير خيار للراديو لتجاهل مكالمة إرجاع طوارئ نشطة.

لتمكين تجاهل مكالمة إرجاع الطوارئ، يجب أن يتم تكوين الراديو عبر برنامج (CPCPS) Connect Plus Customer Programming Software.

عند تمكين الميزة، لا يتلقى الراديو أي صوت على معرف مجموعة إرجاع الطوارئ الافتراضية.

راجع الوكيل أو مسؤول النظام لديك للحصول على مزيد من المعلومات.

بدء مكالمة طوارئ مع صوت للتتبع

يجب برمجة الراديو الخاص بك لهذا النوع من التشغيل.

عند تمكين الراديو لهذا التشغيل، عندما تقوم بالضغط على زر الطوارئ المبرمج، وعندما يتلقى الراديو تعيين جزء الوقت، يتم تنشيط الميكروفون تلقائيًا دون الضغط على زر **PTT**. وتعرف هذه الحالة النشطة للميكروفون باسم "الميكروفون النشط". ينطبق "الميكروفون النشط" على أول إرسال صوتي من الراديو أثناء مكالمة الطوارئ. وفي حالة عمليات الإرسال اللاحقة في نفس مكالمة الطوارئ، سيتعين عليك الضغط على الزر **PTT**.

1 اضغط على زر الطوارئ المبرمج.

2 يظل الميكروفون نشطًا خلال زمن "الميكروفون النشط" المحدد في برمجة codeplug الخاصة بالراديو.

وخلال هذا الوقت، يضيء مؤشر LED باللون الأخضر.

3 اضغط مع الاستمرار على زر **PTT** للتحدث لفترة أطول من المدة المبرمجة.

بدء مكالمة طوارئ

إشعار:



إذا تم تعيين الراديو على صامت، فلن يعرض أية مؤشرات صوتية أو مرئية خلال وضع الطوارئ حتى تقوم بالضغط على زر **PTT** لبدء الإرسال الصوتي.

إذا تم تعيين الراديو على صامت مع صوت، فلن يعرض في البداية أي مؤشرات صوتية أو مرئية تشير إلى أن الراديو في وضع الطوارئ. لكن، سيقوم الراديو بإلغاء كتم صوت عمليات الإرسال الخاصة بأجهزة الراديو التي تستجيب إلى مكالمة الطوارئ الخاصة بك. ولن تظهر مؤشرات الطوارئ إلا عند الضغط على زر **PTT** لبدء الإرسال الصوتي من الراديو.

وفي حالة التشغيل في الوضعين "صامت" و"صامت مع صوت"، سيقوم الراديو بالخروج تلقائيًا من التشغيل الصامت بعد انتهاء مكالمة الطوارئ.

1 اضغط على زر الطوارئ المبرمج.

2 اضغط على زر **PTT** لبدء إرسال صوتي على مجموعة الطوارئ.

عند تحرير زر **PTT**، تستمر مكالمة الطوارئ للمدة المخصصة لوقت تعليق مكالمة الطوارئ.

إذا قمت بالضغط على زر **PTT** خلال هذا الوقت، فستستمر مكالمة الطوارئ.

بدء تنبيه طوارئ

إشعار:



إذا تمت برمجة الراديو على "صامت" أو "صامت مع صوت"، فلن يوفر أي إشارات صوتية أو مرئية تدل على أنه يقوم بإرسال تنبيه طوارئ. وإذا تمت برمجته على "صامت"، فسيستمر التشغيل الصامت لمدة غير محددة حتى تقوم بالضغط على PTT أو الزر الذي تم تكوينه من أجل "إيقاف الطوارئ". إذا تمت برمجة الراديو على "صامت مع صوت"، فسيقوم تلقائيًا بإلغاء التشغيل الصامت عندما تقوم وحدة التحكم في الموقع ببيت تنبيه الطوارئ.

اضغط على زر الطوارئ البرتقالي.

إذا قمت ببدء مكالمة طوارئ بالضغط على زر الطوارئ المبرمج، فسيتم تعيين قناة للراديو الخاص بك تلقائيًا عند توفرها. وبمجرد أن يقوم الراديو بإرسال رسالة تشير إلى الطوارئ، لن يمكنك إلغاء مكالمة الطوارئ. لكن، إذا قمت بالضغط على الزر مصادفةً أو لم تعد حالة الطوارئ موجودة، فقد ترغب في قول ذلك خلال القناة المعيّنة. عند تحرير زر PTT، يتم إيقاف مكالمة الطوارئ بعد انتهاء وقت تعليق مكالمة الطوارئ.

في حال تكوين الراديو لمكالمة طوارئ مع صوت للتتبع، استخدم فترة "الميكروفون النشط" لبيان خطتك، ثم اضغط على زر PTT وحرره لإيقاف الإرسال. يتم إيقاف مكالمة الطوارئ بعد انتهاء وقت تعليق مكالمة الطوارئ.

تنبيهات عدم الحركة

إشعار:



هذه الميزة تنطبق على DP4400e/DP4401e فقط.

لا يتم دعم تنبيهات عدم الحركة عند التشغيل في وضع Fallback. لمزيد من المعلومات راجع [Fallback تلقائي في صفحة 79](#).

يصف هذا القسم ميزة عدم الحركة في Connect Plus. وهي ميزة يمكن شراؤها قد تنطبق أو لا تنطبق على الراديو الخاص بك.

قد يكون راديو Connect Plus اليدوي لديك ممكّنًا ومبرمجًا لتنبيه واحد أو أكثر من تنبيهات عدم الحركة. ويمكن للوكيل أو مسؤول نظام الراديو أن يخبرك بما إذا كان ذلك ينطبق على الراديو الخاص بك أم لا وبتنبيهات عدم الحركة المحددة التي قد تم تمكينها وبرمجتها.

بمجرد إرسال تنبيه الطوارئ بنجاح وبثه لأجهزة الراديو الأخرى لسماعه، تصدر نغمة مؤشر إيجابية.

الخروج من وضع الطوارئ

إشعار:



إذا انتهت مكالمة الطوارئ نتيجة لانتهاء وقت تعليق الطوارئ، لكن لم تنته حالة الطوارئ، فاضغط على زر الطوارئ مرة أخرى لبدء العملية من جديد.

إذا قمت ببدء تنبيه طوارئ بالضغط على زر الطوارئ المبرمج، فسيقوم الراديو بالخروج تلقائيًا من وضع الطوارئ بعد تلقي استجابة من نظام Connect Plus.

الحركة. وفي هذه الحالة، يتم تشغيل نغمة تنبيه عندما يكتشف الراديو انتهاك الحركة الأول.

بدلاً من اتخاذ الإجراءات التصحيحية التي تمت مناقشتها أعلاه، يمكنك أيضاً منع الراديو من بدء مكالمات طوارئ أو تنبيه طوارئ عن طريق استخدام زر قابل للبرمجة، في حال تكوين الراديو بهذه الطريقة. وستتم مناقشة ذلك في القسمين التاليين.

تشغيل تنبيهات عدم الحركة وإيقاف تشغيلها

إشعار:



تتم تهيئة زر **Man Down** المبرمج وإعدادات **Man Down** باستخدام **CPS**. راجع الأمر مع الوكيل أو مسؤول النظام لتحديد الطريقة التي تمت بها برمجة الراديو الخاص بك.

إذا قمت بتمكين **Man Down** حتى أقصى حد للحساسية وتعيين "نمط الاهتزاز" إلى مستوى عالٍ، فسيقوم الراديو تلقائياً بتقييد نمط الاهتزاز إلى مستوى متوسط. تمنع هذه الوظيفة نمط الاهتزاز العالي من بدء ميزة طوارئ **Man Down**.

يعتمد إجراء تشغيل تنبيهات عدم الحركة وإيقاف تشغيلها على الكيفية التي تمت بها برمجة الراديو. إذا كان مبرمجاً بزر لتشغيل/إيقاف تنبيهات عدم الحركة، فاستخدم الزر للتبديل بين تشغيل تنبيهات عدم الحركة وإيقاف تشغيلها. ينطبق ذلك على جميع تنبيهات عدم الحركة الممكنة للراديو.

عند استخدام الزر القابل للبرمجة للتبديل إلى تشغيل إنذارات **Man Down**، يقوم الراديو بتشغيل نغمة تأخذ درجة صوتها في الارتفاع.

إذا كان الراديو مبرمجاً لتنبيه واحد أو أكثر من تنبيهات عدم الحركة التالية، فيجب أن تفهم آلية عمل التنبيه والإشارات (النغمات) التي يوفرها الراديو والإجراء الذي ينبغي عليك اتخاذه.

إن الغرض من تنبيهات عدم الحركة هو تنبيه الآخرين عندما يُحتمل أن تكون في خطر. ويتم ذلك من خلال برمجة الراديو لاكتشاف زاوية إمالة معينة أو لاكتشاف الحركة أو غياب الحركة، بناءً على تنبيه (تنبيهات) عدم الحركة الذي تم تمكينه. إذا اكتشف الراديو نوع حركة غير مسموح به، وإذا لم يتم تصحيح الوضع في غضون فترة زمنية معينة، فسيبدأ الراديو في تشغيل نغمة تنبيه (إذا كان مبرمجاً على ذلك). في هذه الحالة يجب أن تتخذ على الفور إجراءً واحداً أو أكثر من الإجراءات التصحيحية التي تمت مناقشتها أدناه، بناءً على تنبيه (تنبيهات) عدم الحركة الذي تم تمكينه للراديو. إذا لم تتخذ إجراءً تصحيحياً خلال فترة زمنية معينة، فسيبدأ الراديو تلقائياً حالة طوارئ (إما مكالمات طوارئ أو تنبيه طوارئ).

- **تنبيه الميل** – عندما تتم إمالة الراديو بزوايا معينة أو بما يتجاوزها لفترة من الوقت، فإنه يقوم بتشغيل نغمة تنبيه (إذا كان مبرمجاً على ذلك). لمنع الراديو من بدء مكالمات طوارئ أو تنبيه طوارئ تلقائياً، أعد الراديو إلى الوضع الرأسي فوراً.
 - **تنبيه انعدام الحركة** – عندما يظل الراديو بلا حركة لفترة من الوقت، فإنه يقوم بتشغيل نغمة تنبيه (إذا كان مبرمجاً على ذلك). لمنع الراديو من بدء مكالمات طوارئ أو تنبيه طوارئ تلقائياً، حرك الراديو فوراً.
 - **تنبيه الحركة** – عندما يظل الراديو في وضع حركة لفترة من الوقت، فإنه يقوم بتشغيل نغمة تنبيه (إذا كان مبرمجاً على ذلك). لمنع الراديو من بدء مكالمات طوارئ أو تنبيه طوارئ تلقائياً، أوقف الراديو عن الحركة فوراً.
- يمكن للوكيل أو مسؤول نظام الراديو أن يخبرك بما تم تمكينه خلال برمجة الراديو من التنبيهات الواردة أعلاه (إن وجدت). يمكن تمكين كل من تنبيهات الميل وانعدام

لسماع النغمات الموضحة أعلاه عند تشغيل تنبيهات عدم الحركة وإيقاف تشغيلها، يجب تمكين راديو MOTOTRBO و Connect Plus Option Board لنغمات لوحة المفاتيح.

إعادة تعيين تنبيهات عدم الحركة

إذا تم برمجة الراديو الخاص بك باستخدام زر إعادة تعيين تنبيهات عدم الحركة، فمن الممكن إعادة تعيين تنبيهات عدم الحركة دون تشغيل الزر أو إيقاف تشغيله. يؤدي ذلك إلى إيقاف أي من نغمات تنبيه عدم الحركة التي يتم تشغيلها حالياً، كما يؤدي إلى إعادة تعيين مؤقتات التنبيه. ومع ذلك، لا يزال من الضروري تصحيح انتهاك الحركة باتخاذ الإجراء التصحيحي المناسب الموضح في قسم تنبيهات عدم الحركة. إذا لم يتم تصحيح انتهاك الحركة خلال فترة من الوقت، فسيتم تشغيل نغمة التنبيه مجدداً.

ميزة الإشارة

يتناول هذا القسم ميزة الإشارة. ميزة الإشارة هي جزء من Connect Plus Man Down، إحدى الميزات القابلة للشراء. ويمكن للوكيل أو مسؤول نظام الراديو أن يخبرك بما إذا كانت ميزة الإشارة تنطبق على الراديو الخاص بك.

في حال تمكين الراديو أو برمجته لتنبيه واحد أو أكثر من تنبيهات عدم الحركة، فمن الممكن أيضاً تمكينه لميزة الإشارة.

إذا بدأ الراديو مكالمة طوارئ أو تنبيه طوارئ تلقائياً بسبب أحد تنبيهات عدم الحركة، وإذا كان الراديو ممكناً أيضاً لميزة الإشارة، فإن الراديو يبدأ في إصدار نغمة مرتفعة بشكل دوري بمعدل مرة واحدة تقريباً كل عشر ثوان. ويمكن أن يختلف الفاصل الزمني بناءً على ما إذا كنت تتحدث على الراديو الخاص بك. والغرض من نغمة الإشارة هو مساعدة الباحثين في تحديد موقعك. إذا كان الراديو ممكناً أيضاً

لاستخدام "الإشارة المرئية"، فإن الإضاءة الخلفية للراديو تضيء لبضع ثوان في كل مرة يتم فيها تشغيل نغمة الإشارة.

يمكنك منع الراديو من تشغيل نغمة الإشارة عن طريق استخدام أحد الأزرار القابلة للبرمجة، في حال تكوين الراديو بهذه الطريقة. وستتم مناقشة ذلك في القسمين التاليين. إذا كان الراديو لا يحتوي على الزر القابل للبرمجة أو خيار القائمة، فيمكنك إيقاف نغمة الإشارة عن طريق إيقاف تشغيل الراديو، ثم تشغيله مرة أخرى، أو عن طريق التغيير إلى منطقة مختلفة (في حال برمجة الراديو لأكثر من منطقة واحدة).

تشغيل الإشارة وإيقاف تشغيلها

يعتمد إجراء تشغيل الإشارة وإيقاف تشغيلها على الكيفية التي تمت بها برمجة الراديو. إذا تمت برمجته بزر تشغيل/إيقاف الإشارة، فاستخدم الزر للتبديل بين تشغيل الإشارة أو إيقاف تشغيلها.

- عند استخدام الزر القابل للبرمجة للتبديل إلى تشغيل الإشارة، يقوم الراديو بتشغيل نغمة تأخذ درجة صوتها في الارتفاع .
- عند استخدام الزر القابل للبرمجة للتبديل إلى إيقاف الإشارة، يقوم الراديو بتشغيل نغمة تأخذ درجة صوتها في الانخفاض .

إرسال رسالة نصية سريعة باستخدام زر الوصول بلمسة واحدة

يمكنك إرسال رسائل نصية سريعة باستخدام الزر القابل للبرمجة الذي برمجته الوكيل.

اضغط على زر الوصول بلمسة واحدة المبرمج لإرسال رسالة نصية سريعة محددة مسبقًا إلى اسم مستعار محدد مسبقًا.
يضيء مؤشر LED الأخضر.

إذا تم إرسال الرسالة، فستصدر نغمة.
إذا تعذر إرسال الرسالة، فستصدر نغمة منخفضة.

السرية

تساعدك هذه الميزة – إذا تم تمكينها – على منع تنصت المستخدمين غير المسموح لهم على إحدى القنوات من خلال استخدام أحد حلول التشفير القائمة على البرامج. لا يتم تشفير أجزاء الإشارات ومعرف المستخدم الخاصة بالإرسال.

يجب تمكين السرية في الراديو الخاص بك على موضع محدد القناة الحالي لإجراء إرسال يدعم السرية، إلا أن ذلك ليس مطلبًا ضروريًا لتلقي الإرسال. أثناء التواجد على موضع محدد قناة يدعم السرية، يظل الراديو قادرًا على تلقي إرسالات واضحة (غير مشفرة).

يدعم الراديو الخاص بك السرية المعززة.

لسماع النغمات الموضحة أعلاه عند تشغيل الإشارة وإيقاف تشغيلها، يجب تمكين راديو MOTOTRBO و Connect Plus Option Board لنغمات لوحة المفاتيح.

إعادة تعيين الإشارة

إذا كان الراديو مبرمجًا بزر إعادة تعيين الإشارة، فمن الممكن إعادة تعيين الإشارة. يعمل ذلك على إيقاف نغمة الإشارة دون إيقاف تشغيل ميزة الإشارة.

الرسائل النصية

الراديو الخاص بك قادر على تلقي البيانات، مثل الرسالة النصية، من راديو آخر أو من أحد تطبيقات الرسائل النصية.

يوجد نوعان من الرسائل النصية، رسالة نصية قصيرة لراديو نقال رقمي (DMR) ورسالة نصية. الحد الأقصى لطول الرسالة النصية القصيرة للراديو النقال الرقمي (DMR) هو 23 حرفًا. الحد الأقصى لطول الرسالة النصية هو 280 حرفًا، متضمنة سطر الموضوع. لا يظهر سطر الموضوع إلا عندما تستقبل رسائل من تطبيقات البريد الإلكتروني.

إشعار:



ينطبق الحد الأقصى للطول فقط على الطرز التي تحتوي على أحدث البرامج والأجهزة. وبالنسبة إلى طرز الراديو التي تحتوي على برامج وأجهزة قديمة، يبلغ الحد الأقصى لطول الرسالة النصية 140 حرفًا. راجع الوكيل أو مسؤول النظام لديك للحصول على مزيد من المعلومات.

بالنسبة للغة العربية، يكون اتجاه إدخال النصوص من اليمين إلى اليسار.

تشغيل بلوتوث

إشعار:



إن تم تعطيله عن طريق CPS، يتم تعطيل جميع الميزات المتعلقة ببلوتوث ويتم مسح قاعدة بيانات بلوتوث.

تتيح لك هذه الميزة استخدام جهاز الراديو مع جهاز ممكن به تقنية بلوتوث (ملحق) عبر اتصال بلوتوث لاسلكي. يدعم الراديو كلاً من أجهزة Motorola Solutions والأجهزة المتوفرة في الأسواق (COTS) الممكنة لتقنية Bluetooth.

يعمل البلوتوث في نطاق 10 أمتار (32 قدم) من خط الرؤية. ويكون ذلك عبارة عن مسار خالٍ من العوائق بين الراديو والجهاز الذي يدعم البلوتوث.

لا يوصى بترك الراديو الخاص بك خلف عائق ما وتتوقع أن يعمل جهازك الذي يدعم بلوتوث بدرجة موثوقة عالية عند فصلهما.

عند حواف مناطق الاستقبال، ستظهر جودة الصوت والنغمة على أنها "مشوشة" أو "مقطعة". لحل هذه المشكلة، قم فقط بوضع جهاز الراديو والجهاز الممكن به تقنية Bluetooth بالقرب من بعضهما (ضمن النطاق المحدد 10 أمتار/32 قدمًا) لإعادة إنشاء استقبال صوتي واضح. تتميز وظيفة البلوتوث الخاصة بالراديو بطاقة قصوى تبلغ 2.5 مجاوات (4 ديسيبيل) في نطاق 10 أمتار/32 قدمًا.

بإمكان الراديو دعم ما يصل إلى 4 اتصالات بلوتوث في وقت واحد مع أجهزة تدعم بلوتوث من أنواع فريدة. على سبيل المثال، سماعة رأس وجهاز اضغط للتحديث فقط (POD). لكنه لا يدعم الاتصالات المتعددة مع الأجهزة التي تدعم بلوتوث من النوع ذاته.

راجع دليل مستخدم الجهاز الذي يدعم Bluetooth للحصول على مزيد من التفاصيل حول الإمكانيات الكاملة لجهازك الذي يدعم Bluetooth.

لفك تشفير إرسال مكالمة يدعم السرية، تجب برمجة الراديو لتكون قيمة المفتاح ومعرف المفتاح (السرية المعززة) الخاصين به مماثلين للراديو المرسل.

إذا تلقى الراديو مكالمة مشفرة ذات قيمة مفتاح مختلفة ومعرف مفتاح مختلف، فلن تسمع شيئاً على الإطلاق (السرية المعززة).

يضيء مؤشر LED باللون الأخضر الثابت أثناء قيام الراديو بالإرسال ويومض باللون الأخضر بشكل سريع أثناء قيام الراديو بتلقي إرسال مستمر يدعم السرية.

يمكنك الوصول إلى هذه الميزة عن طريق تنفيذ أحد الإجراءات التالية:

- اضغط على زر السرية المبرمج للتبديل بين تشغيل السرية أو إيقاف تشغيلها.

إشعار:



قد لا توفر بعض طرز الراديو ميزة السرية هذه. راجع الوكيل أو مسؤول النظام لديك للحصول على مزيد من المعلومات.

إجراء مكالمة (مشفرة) تدعم السرية

قم بالتبديل إلى تشغيل السرية باستخدام الزر سرية المبرمج أو . يجب تمكين ميزة السرية على الراديو الخاص بك لكي يقوم موضع القناة المحددة حالياً بإجراء إرسال يدعم السرية. عند تمكين السرية لموضع القناة المحددة حالياً، سيتم تشفير جميع عمليات الإرسال الصوتي التي يتم إجراؤها بواسطة الراديو الخاص بك. ويشمل هذا المكالمة الجماعية ومكالمة المجموعات المتعددة والرد أثناء المكالمات التي تم مسحها والمكالمة الشاملة للموقع ومكالمة الطوارئ والمكالمة الخاصة. لن تتمكن سوى أجهزة الراديو المتلقية التي لها قيمة مفتاح ومعرف مفتاح مماثلان للراديو الخاص بك من إلغاء تشفير الإرسال.

قطع الاتصال عن جهاز بلوتوث

في الراديو، اضغط على زر **قطع اتصال بلوتوث المبرمج**.

تصدر نغمة مؤشر إيجابية عند قطع الاتصال.

تبديل توجيه الصوت بين سماعة الراديو الداخلية وجهاز بلوتوث

يمكنك تبديل التوجيه الصوتي بين سماعة الراديو الداخلية والملحق الخارجي الذي يدعم البلوتوث.

اضغط على زر **م.ص.بلوتوث المبرمج**.

تصدر نغمة عند تبديل توجيه الصوت.

وضع قابلية اكتشاف بلوتوث الدائم

إشعار:



يمكن تمكين وضع قابلية اكتشاف بلوتوث الدائم باستخدام **MOTOTRBO CPS** فقط. في حالة تمكينه، لن تتمكن من استخدام أي من ميزات أزرار بلوتوث القابلة للبرمجة.

يمكن للأجهزة الأخرى التي تدعم بلوتوث تحديد موقع الراديو، ولكنها لا تستطيع الاتصال به. يعمل على تمكين الأجهزة المخصصة من استخدام موضع الراديو الخاص بك في عملية الموقع المستند إلى بلوتوث.

البحث عن جهاز بلوتوث والاتصال به

لا تقم بإيقاف تشغيل الجهاز الذي يدعم Bluetooth أثناء إجراء عملية البحث والاتصال حيث يؤدي ذلك إلى إلغاء التشغيل. يتصل الراديو بالجهاز الذي يدعم بلوتوث في النطاق ذي أقوى إشارة أو بجهاز اتصل به من قبل في جلسة سابقة.

1 قم بتشغيل الجهاز الذي يدعم بلوتوث وضعه في وضع الأزواج. راجع دليل المستخدم الخاص بالجهاز الذي يدعم بلوتوث.

2 في الراديو، اضغط على زر **اتصال بلوتوث المبرمج**. تصدر نغمة ويومض مؤشر LED باللون الأصفر.

3 قد يتطلب الجهاز الذي يدعم بلوتوث خطوات إضافية لإكمال الأزواج. راجع دليل المستخدم الخاص بالجهاز الذي يدعم بلوتوث.

إذا تم بنجاح، مؤشر إيجابية وتظهر علامة .

إذا لم يتم بنجاح، ستصدر نغمة مؤشر سلبية.

إشعار:



قد تُلزم برمجة رمز Pin في الراديو قبل أن يتمكن من الأزواج ببعض الأجهزة. اتصل بالوكيل للحصول على مزيد من المعلومات.

قم بتشغيل الجهاز الذي يدعم بلوتوث وقم بإقرانه مع الراديو. راجع دليل مستخدم الجهاز الذي يدعم بلوتوث.

تشغيل ميزة Wi-Fi

تسمح لك هذه الميزة بإعداد شبكة Wi-Fi والاتصال بها. تدعم ميزة Wi-Fi تحديثات للبرامج الثابتة للراديو وبرنامج codeplug والموارد مثل حزم اللغات وبيان الصوت.

إشعار:



تنطبق هذه الميزة على DP4401e فقط.

علامة Wi-Fi® هي علامة تجارية مسجلة لصالح Wi-Fi Alliance®.

يدعم الراديو لديك شبكات WPA و WEP/WPA/WPA2-Personal و WPA2-Enterprise Wi-Fi.

شبكة WEP/WPA/WPA2-Personal Wi-Fi

تستخدم المصادقة المعتمدة على مفتاح مشترك مسبقاً (كلمة المرور).

يمكن إدخال المفتاح المشترك مسبقاً باستخدام القائمة أو CPS/RM.

شبكة WPA/WPA2-Enterprise Wi-Fi

تستخدم المصادقة المستندة إلى الشهادة.

يجب أن يكون الراديو مكوناً مسبقاً باستخدام شهادة.

إشعار:



راجع الوكيل أو مسؤول النظام للاتصال بشبكة WPA/WPA2-

Enterprise Wi-Fi.

تشغيل ميزة Wi-Fi أو إيقاف تشغيلها

تم تعيين زر تشغيل أو إيقاف تشغيل Wi-Fi المبرمج بواسطة الوكيل أو مسؤول النظام. راجع الأمر مع الوكيل أو مسؤول النظام لتحديد الطريقة التي تمت بها برمجة الراديو الخاص بك.

يمكن تخصيص إعلانات صوتية لزر تشغيل أو إيقاف تشغيل Wi-Fi من خلال CPS وفقاً لمتطلبات المستخدم. راجع الوكيل أو مسؤول النظام لديك للحصول على مزيد من المعلومات.

يمكنك تشغيل ميزة Wi-Fi أو إيقاف تشغيلها عبر تنفيذ الإجراء التالي.

- اضغط على زر تشغيل أو إيقاف تشغيل Wi-Fi المبرمج. يصدر بيان صوت عند تشغيل ميزة Wi-Fi أو إيقاف تشغيل Wi-Fi.

التوصيل بنقطة وصول إلى شبكة

عند تشغيل Wi-Fi، يقوم الراديو بالمسح للوصول إلى نقطة وصول إلى شبكة والاتصال بها.

تشغيل نغمات/تنبيهات الراديو أو إيقاف تشغيلها

يمكنك تمكين جميع نغمات وتنبيهات الراديو وتعطيلها (باستثناء نغمة تنبيه الطوارئ الواردة) إذا لزم الأمر.

اضغط على زر **جميع النغمات/التنبيهات** المبرمج.

الإشارة	النغمة المسموعة ...
جميع النغمات والتنبيهات قيد التشغيل.	نغمة مؤشر إيجابية
جميع النغمات والتنبيهات قيد الإيقاف.	نغمة مؤشر سلبية

تعيين مستوى الطاقة

يمكنك تخصيص إعدادات طاقة الراديو على عالية أو منخفضة لكل منطقة Connect Plus.

إشعار:



يتم تعيين زر **الاستعلام عن حالة Wi-Fi** المبرمج بواسطة الوكيل أو مسؤول النظام. يمكن تخصيص بيانات الصوت لزر **الاستعلام عن حالة Wi-Fi** المبرمج وفقاً لمتطلبات المستخدم من خلال استخدام CPS. راجع الأمر مع الوكيل أو مسؤول النظام لتحديد الطريقة التي تمت بها برمجة الراديو الخاص بك.

يتم تكوين نقاط الوصول إلى شبكة WPA-Enterprise Wi-Fi مسبقاً. راجع الأمر مع الوكيل أو مسؤول النظام لتحديد الطريقة التي تمت بها برمجة الراديو الخاص بك.

اضغط على زر **الاستعلام عن حالة Wi-Fi** المبرمج لمعرفة حالة الاتصال باستخدام بيان الصوت.

يسمع بيان الصوت عند إيقاف تشغيل Wi-Fi، أو عندما يكون Wi-Fi قيد التشغيل لكن لا يوجد اتصال، أو عندما يكون Wi-Fi قيد التشغيل ومتصلاً.

الأدوات المساعدة

يشرح هذا الفصل عمليات ووظائف الأدوات المساعدة المتوفرة في الراديو.

اضغط على الزر بيان الصوت المبرمج.

إعداد ميزة نص إلى كلام

إشعار:



لا يمكن تمكين ميزة نص إلى كلام إلا في MOTOTRBO CPS. إذا تم تمكينها، سيتم تعطيل ميزة بيان الصوت تلقائيًا، والعكس صحيح. راجع الوكيل أو مسؤول النظام لديك للحصول على مزيد من المعلومات.

تمكن هذه الميزة الراديو من الإشارة بشكل مسموع إلى الميزات التالية:

- القناة الحالية
- المنطقة الحالية
- تشغيل ميزة الزر المبرمج أو إيقاف تشغيلها
- اضغط على الزر بيان الصوت المبرمج للتبديل ما بين تشغيل الميزة أو إيقاف تشغيلها.

عالية لتمكين الاتصال بمواقع البرج في وضع Connect Plus الموجودة على مسافة بعيدة منك. منخفضة لتمكين الاتصال بمواقع البرج في وضع Connect Plus الموجودة على مسافة أقرب.

اضغط على زر مستوى الطاقة المبرمج.

النعمة المسموعة ...	يقوم الراديو بالإرسال باستخدام ...
نعمة مؤشر إيجابية	طاقة منخفضة
نعمة مؤشر سلبية	طاقة مرتفعة

بيان الصوت

تعمل هذه الميزة على تمكين الراديو من الإشارة بشكل مسموع إلى المنطقة أو القناة الحالية التي قام المستخدم بتعيينها، أو الضغط على الزر القابل للبرمجة. يمكن تخصيص هذا المؤشر الصوتي وفقًا لمتطلبات العميل.

فحص قوة البطارية

يمكنك فحص المقدار المتبقي من طاقة البطارية.

اضغط على زر قوة البطارية المبرمج لعرض قوة البطارية باستخدام مؤشر LED.

مؤشر LED	الإشارة
أصفر راسخ	شحن البطارية جيد في الراديو.
أخضر راسخ	شحن البطارية كامل في الراديو.

إشعار:
لا تنطبق هذه الميزة أثناء جلسة بلوتوث.

تشغيل ميزة كاتم تردد الصوت أو إيقاف تشغيلها

تتيح لك هذه الميزة تقليل تردد الصوت في المكالمات المتلقاة.
اضغط على زر كاتم تردد الصوت المبرمج.

ستسمع نغمة مؤشر إيجابية، مما يشير إلى أنه تم تمكين كاتم تردد الصوت.

ستسمع نغمة مؤشر سلبية، مما يشير إلى أنه يتعذر على الراديو تنشيط كاتم تردد الصوت.

تشغيل GNSS أو إيقاف تشغيله

النظام العالمي للملاحة عبر الأقمار الصناعية (GNSS) هو نظام تنقل عبر الأقمار الصناعية يحدد الموقع الجغرافي الدقيق للراديو. يشمل GNSS نظام تحديد المواقع العالمي (GPS) والنظام العالمي للملاحة عبر الأقمار الصناعية (GLONASS).

إشعار:
قد توفر بعض طرز الراديو GPS و GLONASS. يتم تكوين مجموعة الأقمار لنظام GNSS باستخدام برنامج برمجة العميل (CPS). راجع الأمر مع الوكيل أو مسؤول النظام لتحديد الطريقة التي تمت بها برمجة الراديو الخاص بك.

اضغط على زر GNSS المبرمج للتبديل بين تشغيل الميزة وإيقاف تشغيلها.

أنظمة أخرى

تتوفر المميزات المتاحة لمستخدمي الراديو وفقا لهذا النظام في هذا الفصل.

زر اضغط للتحدث

يعمل زر اضغط للتحدث PTT لغرضين أساسيين:

- أثناء إجراء مكالمة، يتيح زر PTT للراديو الإرسال إلى أجهزة الراديو الأخرى أثناء المكالمة. يتم تنشيط الميكروفون عند الضغط على زر PTT.
 - عند عدم وجود مكالمة جارية، يُستخدم زر PTT لإجراء مكالمة جديدة.
- اضغط على زر PTT للتحدث. حرر زر PTT للاستماع.

في حالة تمكين نغمة إذن بالكلام، انتظر حتى تنتهي نغمة التنبيه القصيرة قبل التحدث.

الأزرار القابلة للبرمجة

حسب مدة الضغط على الزر، يمكن للوكيل برمجة الأزرار القابلة للبرمجة كاختصارات في وظائف الراديو.

اضغط لفترة قصيرة

الضغط والتحرير سريعاً.

الضغط لفترة طويلة

الضغط مع الاستمرار للمدة المبرمجة.

إشعار:



راجع تشغيل الطوارئ في صفحة 120 للحصول على مزيد من المعلومات حول المدة المبرمجة لزر الطوارئ.

وظائف الراديو القابلة للتعين

يمكن تعيين وظائف الراديو التالية إلى الأزرار القابلة للبرمجة.

ميدل سمعي

لتبديل توجيه الصوت بين سماعة الراديو الداخلية وسماعة ملحق سلكي.

قوة البطارية

للإشارة إلى قوة البطارية من خلال مؤشر LED.

تبديل صوت بلوتوث®

لتبديل التوجيه الصوتي بين سماعة الراديو الداخلية والملحق الخارجي الذي يدعم البلوتوث.

اتصال بلوتوث

بدء عملية بحث واتصال بلوتوث.

قطع اتصال بلوتوث

لإنهاء جميع اتصالات بلوتوث الموجودة بين الراديو والأجهزة الممكن بها تقنية بلوتوث.

اكتشاف بلوتوث

لتمكين الراديو من الدخول في وضع قابلية اكتشاف بلوتوث.

توجيه المكالمات (١٩)

للتبديل بين تشغيل توجيه المكالمات أو إيقاف تشغيله.

ميزة لوحة الاختيار

التبديل بين تشغيل ميزة (ميزات) لوحة الاختيار أو إيقاف تشغيلها للقنوات التي تدعم ميزة لوحة الاختيار.

مراقب دائم²

لمراقبة قناة محددة لمعرفة كل حركة المرور على الراديو إلى أن يتم تعطيل هذه الوظيفة.

خروج الهاتف¹

لإنهاء مكالمة هاتفية.

السرية¹

للتبديل بين تشغيل السرية أو إيقاف تشغيلها.

معيد²/Talkaround

للتبديل بين استخدام معيد تقوية والاتصال مباشرةً براديو آخر.

إعادة تعيين قناة رئيسية

لتعيين قناة رئيسية جديدة.

كتم صوت رسالة تذكير القناة الرئيسية

لكتم صوت رسالة تذكير القناة الرئيسية.

الفحص³

للتبديل بين تشغيل المسح وإيقاف تشغيله.

بيان القناة

تشغيل الرسائل الصوتية لبيان المنطقة والقناة الخاصة بالقناة الحالية.

الطوارئ

بدء أو إلغاء طوارئ وفقًا للبرمجة.

صوت ذكي

التبديل بين تشغيل الصوت الذكي أو إيقاف تشغيله.

تجوال يدوي للموقع²

بدء بحث يدوي عن المواقع.

Mic AGC

للتبديل بين تشغيل تحكم الكسب الآلي في الميكروفون الداخلي أو إيقافه.

المراقبة

مراقبة قناة محددة خاصة بالنشاط.

حذف قناة إزعاج²

إزالة قناة غير مرغوب فيها مؤقتًا، باستثناء القناة المحددة، من قائمة المسح. تشير القناة المحددة إلى مجموعة المنطقة أو القناة المحددة للمستخدم الذي تم بدء المسح منها.

الوصول بلمسة واحدة¹

للبدء مباشرة في مكالمة خاصة أو مكالمة هاتفية أو مكالمة جماعية محددة مسبقًا أو تنبيه مكالمات محدد مسبقًا أو رسالة نصية سريعة محددة مسبقًا أو إرجاع إلى القائمة الرئيسية.

² لا ينطبق في السعة الإضافية.

³ لا ينطبق في السعة الإضافية – الموقع الواحد.

الإعدادات أو وظائف الأدوات المساعدة القابلة للتعيين

يمكن تعيين إعدادات الراديو أو وظائف أدوات المساعدة التالية إلى الأزرار القابلة للبرمجة.

نغمات/ تنبيهات

للتبديل بين تشغيل جميع النغمات والتنبيهات أو إيقاف تشغيلها.

مستوى الطاقة

للتبديل مستوى طاقة الإرسال بين عالية ومنخفضة.

مؤشرات الحالة

يشرح هذا الفصل مؤشرات الحالة والنغمات الصوتية المستخدمة في الراديو.

مؤشرات LED

توضح مؤشرات LED الحالة التشغيلية للراديو.

أحمر وامض

يشير الراديو إلى عدم تطابق البطارية

فشل الراديو في الاختبار الذاتي عند التشغيل.

يستقبل الراديو إرسال طوارئ.

يقوم الراديو بالإرسال والبطارية منخفضة.

انتقل الراديو خارج النطاق إذا تم تكوين نظام الإرسال/الاستقبال تلقائي النطاق.

تم تمكين وضع كتم الصوت.

معلومات الموقع

لتشغيل الرسائل الصوتية لبيان الموقع الخاصة بالموقع الحالي عند تمكين بيان الصوت.

قفل الموقع 2

عند تشغيلها، يبحث الراديو في الموقع الحالي فقط. عند التبديل إلى إيقاف التشغيل، يبحث الراديو في مواقع أخرى بالإضافة إلى الموقع الحالي.

التحكم في القياس عن بُعد

التحكم في رقم التعريف الشخصي الخاص بالإخراج الموجود في الراديو البعيد أو المحلي.

قطع إرسال Dekey عن بُعد

إيقاف مكالمة جارية قابلة للقطع لإخلاء القناة.

تحسين الاهتزاز

للتبديل بين تشغيل تحسين الاهتزاز وإيقاف تشغيله.

تشغيل/إيقاف تشغيل بيان الصوت

التبديل بين تشغيل بيان الصوت أو إيقاف تشغيله.

الإرسال بالتشغيل الصوتي (VOX)

التبديل بين تشغيل VOX أو إيقاف تشغيله.

Wi-Fi

للتبديل بين تشغيل Wi-Fi أو إيقاف تشغيله.

تبديل المنطقة

للسماح لمستخدم الراديو بالتبديل بين المنطقة 1 والمنطقة 2.

لم يستجب الراديو بعد لتنبيه المكالمات.
جميع قنوات السعة الإضافية-متعددة المواقع مشغولة.

أصفر وامض بطريقة ازدواجية

التجوال التلقائي ممكن في الراديو.

يبحث الراديو بشكل فعال عن موقع جديد.

لم يستجب الراديو بعد إلى تنبيه مكالمات جماعية.

الراديو مؤمن.

الراديو غير متصل بمعيد التقوية أثناء وجوده في السعة الإضافية.

جميع قنوات السعة الإضافية مشغولة.

النعمة

فيما يلي النعمت التي تصدر عبر سماعة الراديو.



نعمة عالية



نعمة منخفضة

نعمة المؤشرات

توفر لك نعمة المؤشرات إشارات صوتية تعبر عن الحالة بعد اتخاذ إجراء لأداء مهمة.

أخضر راسخ

يقوم الراديو ببدء التشغيل.

يقوم جهاز الراديو بالإرسال.

يقوم الراديو بإرسال تنبيه مكالمات أو إرسال طوارئ.

يشير إلى أن سعة البطارية كاملة عند الضغط على زر قوة البطارية المبرمج.

أخضر وامض

الجهاز اللاسلكي مكالمات أو بيانات.

يستعيد الراديو عمليات إرسالات البرمجة عبر الأثير.

يكشف الراديو نشاطًا عبر الأثير.

إشعار:



قد يؤثر هذا النشاط على القناة المبرمجة في الراديو أو لا يؤثر عليها بحسب طبيعة البروتوكول الرقمي.

لا يُصدر مؤشر LED أي إشارة عندما يحاول الراديو اكتشاف نشاط عبر الأثير في السعة الإضافية.

أخضر وامض بطريقة ازدواجية

يستقبل الراديو مكالمات أو بيانات مدعومة بالخصوصية.

أصفر راسخ

يراقب الراديو قناة تقليدية.

يشير إلى أن سعة البطارية ضعيفة عند الضغط على زر قوة البطارية المبرمج.

أصفر وامض

يقوم الراديو بالمسح بحثًا عن نشاط.

تحديدات المنطقة والقناة

يشرح هذا الفصل عمليات تحديد منطقة أو قناة على الراديو الخاص بك. المنطقة هي مجموعة من القنوات.

يدعم الراديو ما يصل إلى 32 قناة و2 منطقة، بحد أقصى 16 قناة في كل منطقة.

يمكن برمجة كل قناة بميزات مختلفة و/أو تدعم مجموعات مختلفة من المستخدمين.

تحديد مناطق

اتبع الإجراء لتحديد المنطقة المطلوبة على الراديو الخاص بك.

اضغط على زر **تغيير المنطقة** المبرمج.

تصدر واحدة من النغمات التالية:

نغمة مؤشر إيجابية

الراديو في المنطقة 2.

نغمة مؤشر سلبية

الراديو في المنطقة 1.

إشعار:



بالنسبة إلى كل أجهزة الراديو التي لا تحتوي على لوحة مفاتيح، يُنصح بتكوين ميزة الإعلان الصوتي لتحديد المنطقة. لا يمكن تمكين ميزة بيان الصوت إلا من خلال CPS.



نغمة مؤشر إيجابية



نغمة مؤشر سلبية

النغمات الصوتية

توفر النغمات الصوتية إشارات صوتية عن حالة الراديو أو استجابة الراديو للبيانات المتلقاة.



نغمة مستمرة

صوت أحادي النغمة. تصدر بشكل مستمر حتى الإنهاء.



نغمة دورية

تصدر بشكل دوري بناءً على المدة التي تم تعيينها بواسطة الراديو. تبدأ النغمة، وتتوقف، وتعيد نفسها.



نغمة متكررة

نغمة فردية تعيد نفسها حتى يتم إنهاؤها بواسطة المستخدم.



نغمة مؤقتة

تصدر مرة واحدة للفترة القصيرة التي تم تعيينها بواسطة الراديو.

إجراء مكالمات جماعية

اتبع الإجراء لإجراء مكالمات جماعية على الراديو الخاص بك.

1 قم بأحد الإجراءات التالية:

- حدد قناة باستخدام الاسم المستعار النشط أو المعرف النشط الخاص بالمجموعة.
- اضغط على زر **الوصول بلمسة واحدة** المبرمج.

2 اضغط على زر **PTT** لإجراء المكالمة.

يضئ مؤشر LED الأخضر.

3 قم بأحد الإجراءات التالية:

- انتظر حتى انتهاء نغمة الإذن بالكلام وتحدث بوضوح في الميكروفون إذا كان مُمكنًا.
-  انتظر حتى تنتهي نغمة **PTT** الجانبية وتحدث بوضوح في الميكروفون إذا كان مُمكنًا.

4 حرر زر **PTT** للاستماع.

يضئ مؤشر LED الأخضر عندما يستجيب الراديو المستهدف.

تحديد قنوات

اتبع الإجراء لتحديد القناة المطلوبة على الراديو الخاص بك بعد أن تحدد منطقة.

أدر قرص **محدد القناة** لتحديد القناة أو معرف المشترك أو معرف المجموعة.

المكالمات

يشرح هذا الفصل عمليات استقبال المكالمات والرد عليها وإجرائها وإيقافها.

يمكنك تحديد اسم مستعار أو معرف للمشارك، أو اسم مستعار أو معرف للمجموعة بعد تحديد قناة باستخدام إحدى الميزات التالية:

زر الوصول بلمسة واحدة المبرمج

تستخدم هذه الطريقة للمكالمات والجماعية والخاصة والهاتفية فقط.

يمكن أن يكون لديك معرف واحد فقط مخصص لزر **الوصول بلمسة واحدة** بالضغط لفترة طويلة أو قصيرة على زر قابل للبرمجة.

الزر القابل للبرمجة

تستخدم هذه الطريقة للمكالمات الهاتفية فقط.

المكالمات الجماعية

يجب تكوين الراديو الخاص بك كجزء من مجموعة لتلقي مكالمة من أو إجراء مكالمة إلى مجموعة من المستخدمين.

- 5 عند تمكين ميزة الإشارة إلى قناة حرة، تسمع نغمة تنبيه قصيرة في اللحظة التي يتم فيها تحرير الزر **PTT** في الراديو المرسل، مما يوضح أن القناة متاحة لك للرد. اضغط على زر **PTT** للرد على المكالمة. تنتهي المكالمة عند عدم وجود نشاط صوتي لفترة محددة مسبقًا.

الرد على المكالمات الجماعية

- لتلقي مكالمة من مجموعة مستخدمين، يجب تكوين الراديو كجزء من هذه المجموعة. اتبع الإجراء للرد على مكالمات جماعية على الراديو الخاص بك. عند تلقي مكالمة جماعية:

- يومض مؤشر LED الأخضر.
- يتم إلغاء كتم صوت الراديو ويصدر صوت المكالمة الواردة من خلال السماع.

1 قم بأحد الإجراءات التالية:

- عند تمكين ميزة الإشارة إلى قناة حرة، تسمع نغمة تنبيه قصيرة في اللحظة التي يتم فيها تحرير الزر **PTT** في الراديو المرسل، مما يوضح أن القناة متاحة لك للرد. اضغط على زر **PTT** للرد على المكالمة.
- عند تمكين ميزة قطع الصوت، اضغط على زر **PTT** لقطع الصوت من الراديو المرسل وإخلاء القناة من أجل الرد. يضيء مؤشر LED الأخضر.

2 قم بأحد الإجراءات التالية:

- انتظر حتى انتهاء نغمة الإذن بالكلام وتحدث بوضوح في الميكروفون إذا كان مُمكنًا.
- انتظر حتى تنتهي نغمة **PTT** الجانبية وتحدث بوضوح في الميكروفون إذا كان مُمكنًا.

3 حرر زر **PTT** للاستماع.

تنتهي المكالمة عند عدم وجود نشاط صوتي لفترة محددة مسبقًا.

مكالمات خاصة

المكالمة الخاصة هي مكالمة من راديو فردي إلى راديو فردي آخر.

توجد طريقتان لإعداد مكالمة خاصة. النوع الأول هو إعداد المكالمة بعد إجراء فحص وجود الراديو، والنوع الآخر هو إعداد المكالمة على الفور. يمكن للوكيل برمجة نوع واحد فقط من هذين النوعين في الراديو.

إجراء مكالمات خاصة

يجب برمجة الراديو الخاص بك لبدء مكالمة خاصة. إذا لم يتم تمكين هذه الميزة، فستصدر نغمة مؤشر سلبية عند بدء المكالمة. اتبع الإجراء لإجراء مكالمات خاصة على الراديو الخاص بك.

1 قم بأحد الإجراءات التالية:

- حدد قناة باستخدام الاسم المستعار النشط أو المعرف النشط الخاص بالمشترك.
- اضغط على زر الوصول بلمسة واحدة المبرمج.

2 اضغط على زر PTT لإجراء المكالمة.

يضيء مؤشر LED الأخضر.

3 انتظر حتى انتهاء نغمة الإذن بالكلام وتحديث بوضوح في الميكروفون إذا كان مُمكنًا.

4 حرر زر PTT للاستماع.

يوميض مؤشر LED الأخضر عندما يستجيب الراديو المستهدف.

- 5 عند تمكين ميزة الإشارة إلى قناة حرة، تسمع نغمة تنبيه قصيرة في اللحظة التي يتم فيها تحرير الزر PTT في الراديو المرسل، مما يوضح أن القناة متاحة لك للرد. اضغط على زر PTT للرد على المكالمة. تنتهي المكالمة عند عدم وجود نشاط صوتي لفترة محددة مسبقًا. تصدر نغمة.

الرد على مكالمات خاصة

اتبع الإجراءات للرد على مكالمات خاصة على الراديو الخاص بك.

عند تلقي مكالمة خاصة:

- يومض مؤشر LED الأخضر.
- يتم إلغاء كتم صوت الراديو ويصدر صوت المكالمة الواردة من خلال السماعة.

1 قم بأحد الإجراءات التالية:

- عند تمكين ميزة الإشارة إلى قناة حرة، تسمع نغمة تنبيه قصيرة في اللحظة التي يتم فيها تحرير الزر PTT في الراديو المرسل، مما يوضح أن القناة متاحة لك للرد. اضغط على زر PTT للرد على المكالمة.
- عند تمكين ميزة قطع إرسال Dekey عن بُعد، اضغط على زر PTT لإيقاف مكالمة صادرة قابلة للقطع وإخلاء القناة لتتمكن من الرد. يضيء مؤشر LED الأخضر.

2 انتظر حتى انتهاء نغمة الإذن بالكلام وتحديث بوضوح في الميكروفون إذا كان مُمكنًا.

3 حرر زر PTT للاستماع.

تنتهي المكالمة عند عدم وجود نشاط صوتي لفترة محددة مسبقًا. تصدر نغمة.

المكالمات الشاملة

المكالمة الشاملة هي مكالمة من راديو فردي إلى كل راديو موجود على القناة. تُستخدم المكالمة الشاملة لإجراء بيانات هامة، تتطلب الانتباه التام من المستخدم. لا يمكن للمستخدمين الموجودين على القناة الرد على مكالمة شاملة.

إجراء مكالمات شاملة

يجب برمجة الراديو الخاص بك لكي تتمكن من إجراء مكالمة شاملة. اتبع الإجراء لإجراء مكالمات شاملة على الراديو الخاص بك.

1 حدد قناة باستخدام الاسم المستعار النشط أو المعرف النشط الخاص بمجموعة مكالمة شاملة.

2 اضغط على زر **PTT** لإجراء المكالمة. يضيء مؤشر LED الأخضر.

3 قم بأحد الإجراءات التالية:

- انتظر حتى انتهاء نغمة الإذن بالكلام وتحدث بوضوح في الميكروفون إذا كان مُمكنًا.
 - **٢٩** انتظر حتى تنتهي نغمة **PTT** الجانبية وتحدث بوضوح في الميكروفون إذا كان مُمكنًا.
- لا يمكن للمستخدمين الموجودين على القناة الرد على مكالمة شاملة.

تلقي مكالمات شاملة

عند تلقي مكالمة شاملة:

- تصدر نغمة.
- يومض مؤشر LED الأخضر.
- يتم إلغاء كتم صوت الراديو ويصدر صوت المكالمة الواردة من خلال السماعة. لا تنتظر المكالمة الشاملة فترة محددة مسبقًا قبل الانتهاء.

٢٨ في حالة تمكين ميزة الإشارة إلى قناة حرة، ستسمع نغمة تنبيه قصيرة عند تحرير زر **PTT** في الراديو المُرسَل، للإشارة إلى أن القناة متاحة لك للاستخدام. لا يمكنك الرد على مكالمة شاملة.

إشعار:



يتوقف الراديو عن تلقي المكالمة الشاملة في حالة التبديل إلى قناة مختلفة أثناء تلقي المكالمة. لن تتمكن من متابعة استخدام أي من وظائف الأزرار المبرمجة حتى تنتهي المكالمة الشاملة.

مكالمات منتقاة **٣٠**

المكالمة المنتقاة هي مكالمة من راديو فردي إلى راديو فردي آخر. هي مكالمة خاصة في نظام تناظري.

تنتهي المكالمة عند عدم وجود نشاط صوتي لفترة محددة مسبقًا.

إجراء مكالمات منتقاة

يجب برمجة الراديو الخاص بك لبدء مكالمة منتقاة. اتبع الإجراء لإجراء مكالمات منتقاة على الراديو الخاص بك.

الرد على مكالمات منتقاة (P)

اتبع الإجراء للرد على مكالمات منتقاة على الراديو الخاص بك.

عند تلقي مكالمة منتقاة:

- يومض مؤشر LED الأخضر.
- يتم إلغاء كتم صوت الراديو ويصدر صوت المكالمة الواردة من خلال السماعة.

1 اضغط على زر **PTT** للرد على المكالمة.

يضئ مؤشر LED الأخضر.

2 انتظر حتى انتهاء نغمة الإذن بالكلام وتحدث بوضوح في الميكروفون إذا كان مُمكنًا.

3 حرر زر **PTT** للاستماع.

تنتهي المكالمة عند عدم وجود نشاط صوتي لفترة محددة مسبقًا. تصدر نغمة.

المكالمات الهاتفية (P)

المكالمة الهاتفية هي مكالمة من راديو فردي إلى هاتف.

إذا لم تكن إمكانية المكالمات الهاتفية ممكنة في الراديو الخاص بك:

1 حدد قناة باستخدام الاسم المستعار النشط أو المعرف النشط الخاص بالمشارك.

2 اضغط على زر **PTT** لإجراء المكالمة.

يضئ مؤشر LED الأخضر.

3 قم بأحد الإجراءات التالية:

- انتظر حتى انتهاء نغمة الإذن بالكلام وتحدث بوضوح في الميكروفون إذا كان مُمكنًا.
- (P) انتظر حتى تنتهي نغمة **PTT** الجانبية وتحدث بوضوح في الميكروفون إذا كان مُمكنًا.

4 حرر زر **PTT** للاستماع.

يضئ مؤشر LED الأخضر عندما يستجيب الراديو المستهدف.

5 عند تمكين ميزة الإشارة إلى قناة حرة، تسمع نغمة تنبيه قصيرة في اللحظة التي يتم فيها تحرير الزر **PTT** في الراديو المرسل، مما يوضح أن القناة متاحة لك للرد. اضغط على زر **PTT** للرد على المكالمة.

إذا كان الإدخال الخاص بزر **الوصول بلمسة واحدة** فارغًا، فستصدر نغمة مؤشر سلبية.

إذا تم بنجاح:

- تصدر نغمة تردد متعدد ثنائي النغمة (DTMF).
- تسمع نغمة الطلب الخاصة بمستخدم الهاتف.

إذا لم يتم بنجاح:

- تصدر نغمة مؤشر سلبية.
- فشل الاتصال الهاتفي. كرر هذه الخطوة.

2 اضغط على زر **PTT** لإجراء المكالمات. حرر زر **PTT** للاستماع.

3 اضغط على زر **الخروج من الهاتف** المبرمج لإنهاء المكالمات.

إذا تم إعداد إنهاء المكالمات بنجاح:

- تصدر نغمة.
- إذا لم يتم إعداد إنهاء المكالمات بنجاح:
- تصدر نغمة مؤشر سلبية.
- كرر هذه الخطوة أو انتظر حتى يقوم مستخدم الهاتف بإنهاء المكالمات.

- يكتفم الراديو صوت المكالمات.
- يعود الراديو إلى الشاشة السابقة عند انتهاء المكالمات.
- أثناء المكالمات الهاتفية، يحاول الراديو إنهاء المكالمات عندما:
- تضغط على زر **الوصول بلمسة واحدة** مع وجود رمز إلغاء الوصول المكون مسبقًا.
- تُدخل رمز إلغاء الوصول كإدخال لأرقام إضافية.
- أثناء الوصول إلى القناة، وإرسال رمز الوصول/إلغاء الوصول أو الأرقام الإضافية، يستجيب الراديو الخاص بك فقط لزر **التشغيل/إيقاف التشغيل**، و**التحكم في مستوى الصوت**، وأزرار أو أقرص **محدد القناة**. يتم إصدار نغمة لكل إدخال غير صالح.

إشعار:

راجع الوكيل أو مسؤول النظام لديك للحصول على مزيد من المعلومات.



إجراء مكالمات هاتفية

اتبع الإجراء لإجراء مكالمات هاتفية على الراديو الخاص بك.

عندما تحاول إجراء مكالمات هاتفية أو إنهاءها دون أن تتم تهيئة رموز الوصول أو إلغاء الوصول مسبقًا، تفشل المحاولة ويتم إصدار نغمة مؤشر سلبية.

1 اضغط على زر **الوصول بلمسة واحدة** المبرمج للوصول إلى الاسم المستعار أو المعرف المحدد مسبقًا.

في حالة عدم تمكين إمكانية المكالمات الهاتفية في الراديو، يقوم الراديو بكتم صوت المكالمات.

1 اضغط على زر **PTT** للرد على المكالمات. حرر زر **PTT** للاستماع.

2 تنتهي المكالمات عند عدم وجود نشاط صوتي لفترة محددة مسبقًا.
تصدر نغمة.

الرد على مكالمات هاتفية كمكالمات شاملة

عند تلقي مكالمات هاتفية كمكالمات شاملة، يكون بإمكانك الرد على المكالمات أو إنهاؤها فقط في حالة تعيين نوع المكالمات الشاملة للقناة. اتبع الإجراء للرد على مكالمات هاتفية كمكالمات شاملة على الراديو الخاص بك.

في حالة عدم تمكين إمكانية المكالمات الهاتفية في الراديو، يقوم الراديو بكتم صوت المكالمات.

1 اضغط على زر **PTT** للرد على المكالمات.

2 حرر زر **PTT** للاستماع.

إيقاف مكالمات الراديو

تتيح لك هذه الميزة إيقاف مكالمات جماعية أو خاصة جارية لإخلاء القناة للإرسال. على سبيل المثال، عندما يواجه جهاز الراديو حالة "تعليق الميكروفون" عندما يتم

الرد على مكالمات هاتفية كمكالمات خاصة

اتبع الإجراء للرد على مكالمات هاتفية كمكالمات خاصة على الراديو الخاص بك.

عند تلقي مكالمات هاتفية كمكالمات خاصة:

- يضيء مؤشر LED الأخضر.
 - يتم إلغاء كتّم صوت الراديو ويصدر صوت المكالمات الواردة من خلال السماع.
- في حالة عدم تمكين إمكانية المكالمات الهاتفية في الراديو، يقوم الراديو بكتّم صوت المكالمات.

1 اضغط على زر **PTT** للرد على المكالمات. حرر زر **PTT** للاستماع.

2 تنتهي المكالمات عند عدم وجود نشاط صوتي لفترة محددة مسبقًا.
تصدر نغمة.

الرد على مكالمات هاتفية كمكالمات جماعية

اتبع الإجراء للرد على مكالمات هاتفية كمكالمات جماعية على الراديو الخاص بك.

عند تلقي مكالمات هاتفية كمكالمات جماعية:

- يومض مؤشر LED الأخضر.
- يتم إلغاء كتّم صوت الراديو ويصدر صوت المكالمات الواردة من خلال السماع.

Bluetooth

الضغط على زر **PTT** بدون قصد من قبل المستخدم. يجب برمجة الراديو للسماح لك باستخدام هذه الميزة. اتبع الإجراء لإيقاف المكالمات على الراديو الخاص بك.

1 اضغط على زر قطع إرسال **Dekey** عن بُعد المبرمج.

2 انتظر حتى تصلك رسالة إعلام.

إذا تم بنجاح:

- تصدر نغمة مؤشر إيجابية.
- إذا لم يتم بنجاح:
- تصدر نغمة مؤشر سلبية.

إشعار:



راجع الوكيل أو مسؤول النظام لديك للحصول على مزيد من المعلومات.

الميزات المتقدمة

يشرح هذا الفصل عمليات الميزات المتوفرة في الراديو.

قد يكون الوكيل أو مسؤول النظام قام بتخصيص الراديو الخاص بك وفقًا لاحتياجاتك المحددة. راجع الوكيل أو مسؤول النظام لديك للحصول على مزيد من المعلومات.

تتيح لك هذه الميزة استخدام الراديو مع جهاز يدعم Bluetooth (ملحق) عبر اتصال Bluetooth. يدعم الراديو كلا من أجهزة Motorola Solutions والأجهزة المتوفرة في الأسواق (COTS) الممكنة لتقنية Bluetooth.

يعمل البلوتوث في نطاق 10 أمتار (32 قدمًا) من خط الرؤية. ويكون ذلك عبارة عن مسار خالٍ من العوائق بين الراديو والجهاز الذي يدعم البلوتوث. توصي Motorola Solutions بعدم فصل الراديو والملحق لضمان درجة موثوقية عالية.

عند حواف مناطق الاستقبال، تظهر جودة الصوت والنغمة على أنها "مشوشة" أو "مقطعة". لحل هذه المشكلة، قم بوضع الراديو والجهاز الذي يدعم Bluetooth بالقرب من بعضهما (ضمن النطاق المحدد بـ 10 أمتار) لإعادة إنشاء استقبال صوتي واضح. تعمل وظيفة Bluetooth في الراديو الخاص بك بطاقة حددا الأقصى يبلغ 2.5 مللي واط (4 ديسيبل مللي واط) في النطاق البالغ 10 أمتار.

بإمكان الراديو دعم ما يصل إلى ثلاثة اتصالات بلوتوث في وقت واحد مع أجهزة تدعم البلوتوث من أنواع فريدة. على سبيل المثال، سماعة الرأس والمساحة الضوئية وجهاز مزود بخاصية PTT فقط (POD). لكنه لا يدعم الاتصالات المتعددة مع الأجهزة التي تدعم بلوتوث من النوع ذاته.

راجع دليل مستخدم الجهاز الذي يدعم بلوتوث للحصول على مزيد من التفاصيل حول الإمكانيات الكاملة التي يتمتع بها الجهاز الذي يدعم بلوتوث.

يتصل الراديو بالجهاز الممكن به تقنية Bluetooth في النطاق، ويتم الاتصال إما بالجهاز صاحب الإشارة الأقوى أو بجهاز اتصل به الراديو من قبل في جلسة سابقة. لا تتم بإيقاف تشغيل الجهاز الذي يدعم Bluetooth أو الضغط على زر العودة للشاشة الرئيسية أثناء إجراء عملية البحث والاتصال حيث يؤدي ذلك إلى إلغاء العملية.

التوصيل بأجهزة بلوتوث

اتبع الإجراء للاتصال بأجهزة Bluetooth.

قم بتشغيل الجهاز الذي يدعم بلوتوث وضَعه في وضع الأزواج.

اضغط على زر اتصال بلوتوث المبرمج.

قد يتطلب الجهاز الذي يدعم بلوتوث خطوات إضافية لإكمال الأزواج.

راجع دليل مستخدم الجهاز الذي يدعم بلوتوث.

- تصدر نغمة.

- يومض مؤشر LED الأصفر.

انتظر حتى تصلك رسالة إعلام.

إذا تم بنجاح:

- تصدر نغمة مؤشر إيجابية.

إذا لم يتم بنجاح:

- تصدر نغمة مؤشر سلبية.

قطع الاتصال عن أجهزة البلوتوث

اتبع الإجراء لفصل أجهزة Bluetooth.

اضغط على زر قطع اتصال بلوتوث المبرمج.

تصدر نغمة مؤشر إيجابية عند فصل الجهاز.

تبديل توجيه الصوت بين سماعة الراديو الداخلية وجهاز بلوتوث

اتبع الإجراء لتبديل توجيه الصوت بين سماعة الراديو الداخلية وجهاز بلوتوث الخارجي.

اضغط على زر م.ص. بلوتوث المبرمج.

تصدر نغمة عند تبديل توجيه الصوت.

وضع قابلية اكتشاف بلوتوث الدائم

يلزم تمكين وضع قابلية اكتشاف بلوتوث الدائم من جانب الوكيل أو مسؤول النظام.

يمكن للأجهزة الأخرى التي تدعم بلوتوث تحديد موقع الراديو، ولكنها لا تستطيع الاتصال به. يعمل وضع قابلية اكتشاف بلوتوث الدائم على تمكين الأجهزة المخصصة من استخدام موضع الراديو الخاص بك في عملية الموقع المستند إلى بلوتوث.

عناصر التحكم في المواقع المتعددة

تنطبق هذه الميزات عندما تكون قناة الراديو الحالية جزءاً من تكوين الاتصال بالمواقع عبر بروتوكول الإنترنت (IP) أو تكوين السعة الإضافية-متعددة المواقع.

بدء البحث اليدوي عن المواقع

اتباع الإجراء لبدء البحث اليدوي عن المواقع حينما تكون قوة الإشارة المستلمة ضعيفة لمحاولة العثور على موقع به إشارة أفضل.

اضغط على زر **تجوال يدوي للموقع المبرمج**.

- تصدر نغمة.
- يومض مؤشر LED الأخضر.

تشغيل/إيقاف قفل الموقع

عند تشغيلها، يبحث الراديو في الموقع الحالي فقط. عند التبديل إلى إيقاف التشغيل، يبحث الراديو في مواقع أخرى بالإضافة إلى الموقع الحالي.

اضغط على الزر **المبرمج قفل الموقع**.

إذا تم تشغيل وظيفة **قفل الموقع**:

- ستسمع نغمة مؤشر إيجابية، تشير إلى قفل الراديو للموقع الحالي.

إذا تم إيقاف تشغيل وظيفة **قفل الموقع**:

- ستسمع نغمة مؤشر سلبية للإشارة إلى فتح قفل الراديو.

مباشر

تسمح لك هذه الميزة بالاستمرار في الاتصال عندما لا يعمل معيد التقوية أو عندما يكون الراديو خارج نطاق معيد التقوية ولكنه في نطاق التحدث لأجهزة الراديو الأخرى.

يتم الاحتفاظ بالإعداد مباشر حتى بعد إيقاف التشغيل.

إشعار:



لا تنطبق هذه الميزة في السعة الإضافية-أحادية الموقع والسعة الإضافية-متعددة المواقع وقنوات النطاق الترددي المدني الموجودة في نفس التردد.

إذا عثر الراديو على موقع جديد:

- تصدر نغمة مؤشر إيجابية.
- ينطفئ مؤشر LED.

إذا فشل الراديو في العثور على موقع جديد:

- تصدر نغمة مؤشر سلبية.
- ينطفئ مؤشر LED.

التبديل بين وضعي معيد التقوية ومباشر

اتبع الإجراء للتبديل بين وضعي معيد التقوية ومباشر على الراديو الخاص بك.

اضغط على الزر **Repeater/Talkaround** المبرمج.

تصدر واحدة من النغمات التالية:

نغمة مؤشر إيجابية

الراديو في الوضع مباشر.

نغمة مؤشر سلبية

الراديو في الوضع معيد التقوية.

1 اضغط لفترة طويلة على زر مراقبة المبرمج.

إذا كانت القناة قيد الاستخدام:

- ستسمع نشاطًا لاسلكيًا أو صمًا تمامًا.

- يضيء مؤشر LED الأصفر.

إذا كانت القناة المراقبة حرة، فستسمع "الضجيج الأبيض".

2 اضغط على زر **PTT** للتحدث. حرر زر **PTT** للاستماع.

المراقبة الدائمة

تُستخدم ميزة مراقب دائم من أجل المراقبة المستمرة لقناة محددة بحثًا عن نشاط.

تشغيل المراقب الدائم أو إيقاف تشغيله

اتبع الإجراء لتشغيل المراقب الدائم أو إيقاف تشغيله على الراديو الخاص بك.

اضغط على زر **المراقب الدائم** المبرمج.

عندما يدخل الراديو في الوضع:

- تصدر نغمة تنبيه.

- يضيء مؤشر LED الأصفر.

عندما يخرج الراديو من الوضع:

ميزة المراقب

تُستخدم ميزة المراقب للتأكد من أن القناة حرة قبل الإرسال.

إشعار:



لا تنطبق هذه الميزة في السعة الإضافية-أحادية الموقع والسعة الإضافية-

متعددة المواقع.

مراقبة القنوات

اتبع الإجراء لمراقبة القنوات.

مراقب عن بُعد

تُستخدم هذه الميزة لتشغيل الميكروفون الخاص براديو مستهدف باستخدام الاسم المستعار أو المعرف الخاص بالمشارك. يمكنك استخدام هذه الميزة لمراقبة أي نشاط صوتي محيط بالراديو المستهدف عن بُعد.

يوجد نوعان من المراقبة عن بُعد:

- المراقبة عن بُعد بدون مصادقة
- المراقبة عن بُعد بمصادقة.

ميزة المراقبة عن بُعد المصدّق عليها هي ميزة يمكن شراؤها. في ميزة المراقبة عن بُعد المصدّق عليها، يكون التحقق من الصحة مطلوبًا عندما يقوم الراديو لديك بتشغيل ميكروفون الراديو المستهدف.

عندما يبدأ الراديو لديك هذه الميزة على راديو مستهدف عبر مصادقة المستخدم، تكون عبارة مرور مطلوبة. تتم برمجة عبارة المرور مسبقًا إلى الراديو المستهدف عبر CPS.

يجب برمجة كل من الراديو الخاص بك والراديو المستهدف للسماح لك باستخدام هذه الميزة.

تتوقف هذه الميزة تلقائيًا بعد مدة زمنية مبرمجة أو عندما يتم التشغيل بواسطة أحد المستخدمين للراديو المستهدف.

بدء تشغيل ميزة مراقب عن بُعد

اتبع الإجراء لبدء المراقب عن بُعد على الراديو الخاص بك.

- تصدر نغمة تنبيه.
- يتوقف مؤشر LED الأصفر.

رسالة تذكير القناة الرئيسية

توفر هذه الميزة رسالة تذكير في حالة عدم تعيين الراديو على القناة الرئيسية لفترة زمنية.

إذا تم تمكين هذه الميزة عبر برنامج برمجة العميل (CPS)، فعند عدم تعيين الراديو الخاص بك إلى القناة الرئيسية لفترة زمنية، يحدث ما يلي بشكل دوري:

- تصدر نغمة رسالة تذكير القناة الرئيسية وبيان.

كتم صوت رسالة تذكير القناة الرئيسية

عند صدور رسالة تذكير القناة الرئيسية، يمكنك كتم صوت رسالة التذكير مؤقتًا.

اضغط على زر كتم تنبيه القناة الرئيسية القابل للبرمجة.

إعداد قنوات رئيسية جديدة

عند ظهور رسالة تذكير القناة الرئيسية، يمكنك تعيين قناة رئيسية جديدة.

اضغط على زر إعادة تعيين قناة رئيسية القابل للبرمجة لتعيين القناة الحالية كقناة رئيسية جديدة.

الفحص

يقوم الراديو الخاص بك بالتنقل خلال قائمة المسح المبرمجة للقناة الحالية، للبحث عن نشاط صوتي عند بدء المسح.

إشعار:



هذه الميزة غير قابلة للتطبيق في السعة الإضافية.

أثناء المسح في الوضع الثنائي، إذا كنت متواجدًا على قناة رقمية وكان الراديو متصلًا بقناة تناظرية، فسيقوم بالتبديل تلقائيًا من الوضع الرقمي إلى الوضع التناظري طوال مدة المكالمة. والعكس صحيح أيضًا.

هناك طريقتان لبدء المسح:

المسح الرئيسي للقنوات (يدوي)

يقوم الراديو بمسح جميع القنوات أو المجموعات في قائمة المسح. عند بدء المسح، قد يبدأ الراديو، بحسب الإعدادات، تلقائيًا من القناة أو المجموعة النشطة التي تم مسحها آخر مرة أو من القناة التي بدأ منها المسح.

المسح التلقائي

يقوم جهاز الراديو تلقائيًا ببدء المسح عند قيامك باختيار قناة أو مجموعة تم تمكين ميزة المسح التلقائي بها.

تشغيل المسح أو إيقاف تشغيله

اتبع الإجراء لتشغيل المسح أو إيقاف تشغيله على الراديو الخاص بك.

قم بأحد الإجراءات التالية:

- اضغط على الزر **مسح** المبرمج لبدء المسح أو إيقافه.

1 اضغط على زر مراقبة عن بعد المبرمج.

2 انتظر حتى تصلك رسالة إعلام.

إذا تم بنجاح:

- تصدر نغمة مؤشر إيجابية.

إذا لم يتم بنجاح:

- تصدر نغمة مؤشر سلبية.

قوائم المسح

يتم إنشاء قوائم المسح وتخصيصها لقنوات أو مجموعات فردية. يقوم الراديو بالمسح بحثًا عن نشاط صوتي من خلال التنقل عبر تسلسل القنوات أو المجموعات المحدد في قائمة المسح الخاصة بالقناة أو المجموعة الحالية.

يمكن للراديو أن يدعم ما يصل إلى 250 قائمة فحص، بحد أقصى 16 عضوًا في القائمة.

وتدعم كل قائمة مسح مزيجًا من الإدخالات التناظرية والرقمية.

إشعار:



هذه الميزة غير قابلة للتطبيق في السعة الإضافية.

- أدر قرص محدد القناة لتحديد قناة مبرمجة مع تمكين المسح التلقائي.

إذا تم تمكين المسح:

- يومض مؤشر LED الأصفر.
- تصدر نغمة مؤشر إيجابية.
- إذا تم تعطيل المسح:
- ينطفئ مؤشر LED.
- تصدر نغمة مؤشر سلبية.

الاستجابة لعمليات الإرسال أثناء المسح

أثناء المسح، يتوقف الراديو عند أي قناة أو مجموعة يتم اكتشاف نشاط فيها. يظل الراديو على هذه القناة لمدة مبرمجة تعرف بوقت التوقف. اتبع الإجراء للاستجابة لعمليات الإرسال أثناء المسح.

- 1 عند تمكين ميزة الإشارة إلى قناة حرة، تسمع نغمة تنبيه قصيرة في اللحظة التي يتم فيها تحرير الزر PTT في الراديو المرسل، مما يوضح أن القناة متاحة لك للرد. اضغط على زر PTT أثناء وقت التوقف.
يضئ مؤشر LED الأخضر.

2 قم بأحد الإجراءات التالية:

- انتظر حتى انتهاء نغمة الإذن بالكلام وتحدث بوضوح في الميكروفون إذا كان مُمكنًا.

-  انتظر حتى تنتهي نغمة PTT الجانبية وتحدث بوضوح في الميكروفون إذا كان مُمكنًا.

3 حرر زر PTT للاستماع.

يعود الراديو إلى مسح قنوات أو مجموعات أخرى إذا لم تستجب خلال وقت التوقف.

حذف قنوات إساءة

إذا كانت إحدى القنوات تصدر باستمرار مكالمات أو ضوضاء غير مرغوب فيها (تعرف بقناة "إساءة")، فيمكنك إزالة القناة غير المرغوب فيها من قائمة المسح بشكل مؤقت. لا تنطبق هذه الإمكانية على القناة المخصصة على أنها القناة المحددة. اتبع الإجراء لحذف قنوات الإساءة من الراديو الخاص بك.

- 1 إذا اتصل الراديو بقناة غير مرغوب فيها أو قناة إساءة، فاضغط على زر **حذف قناة إزعاج** المبرمج حتى تسمع نغمة.

2 حرر زر حذف قناة إساءة المبرمج.

تم حذف قناة الإساءة.

استعادة قنوات الإساءة

اتبع الإجراء لاستعادة قنوات الإساءة على الراديو الخاص بك.

إعدادات مؤشر المكالمات

تسمح هذه الميزة لمستخدمي الراديو بتكوين نغمات رنين المكالمات أو الرسالة النصية.

تحديد نوع تنبيه الرنين

إشعار:



يقوم الوكيل أو مسؤول النظام بتعيين زر **نوع التنبيه** المبرمج. راجع الأمر مع الوكيل أو مسؤول النظام لتحديد الطريقة التي تمت بها برمجة الراديو الخاص بك.

يمكنك برمجة مكالمات الراديو على اهتزاز محدد مسبقًا.

يهتز الراديو مرة واحدة في حالة اختيار نمط رنين مؤقت. سيهتز الراديو بشكل متكرر في حالة اختيار نمط الرنين المتكرر. عند تعيين الراديو على رنين واهتزاز، فسيصدر الراديو نغمة رنين معينة في حالة وردت أي معاملة للراديو (على سبيل المثال، تنبيه مكالمات أو رسالة). وتكون النغمة الصادرة من الراديو كنغمة المؤشر الإيجابية أو مكالمات فائتة.

بالنسبة لأجهزة الراديو التي تحتوي على بطاريات تدعم ميزة الاهتزاز والمركبة في مشبك حزام اهتزاز، تكون خيارات نوع تنبيه الرنين المتوفرة هي صامت ورنين واهتزاز ورنين واهتزاز.

بالنسبة لأجهزة الراديو المزودة ببطاريات لا تدعم ميزة الاهتزاز وغير مركبة في مشبك حزام اهتزاز، يتم تعيين نزع تنبيه الرنين تلقائيًا على رنين. إذا ضغطت على زر **نوع تنبيه الرنين** المبرمج، فسيصدر صوت نغمة مفتاح سيئة، للإشارة إلى تعطيل العديد من خيارات نوع تنبيه الرنين.

قم بأحد الإجراءات التالية:

- قم بإيقاف تشغيل الراديو ثم تشغيله مرة أخرى.
- قم بتغيير القناة باستخدام **قرص محدد القناة**.

المسح بالاقتراع 116

يوفر لك المسح بالاقتراع تغطية واسعة في المناطق حيث تتوفر محطات بث أساسية متعددة ترسل معلومات مماثلة على قنوات تناظرية مختلفة.

يقوم الراديو بمسح القنوات التناظرية لعدة محطات بث أساسية وإجراء عملية اقتراع لتحديد أقوى إشارة يتم تلقيها. عند تحديد تلك الإشارة، يستقبل الراديو الخاص بك إرسالات من محطة البث الأساسية تلك.

أثناء المسح بالاقتراع يومض مؤشر LED الأصفر.

اتبع الإجراءات نفسها مثل الاستجابة لعمليات الإرسال أثناء المسح في صفحة 116 للاستجابة إلى إرسال أثناء المسح بالاقتراع.

يمكنك تحديد نوع تنبيه رنين عن طريق تنفيذ الإجراء التالي.

- اضغط على زر **نوع التنبيه** المبرمج لتبديل بيان الصوت أو نص إلى كلام، وسلوك الراديو إلى الخيارات التالية.
 - لكتم الصوت، يصدر بيان الصوت أو نص إلى كلام صوت **نوع تنبيه الرنين صامت فقط**.
 - للرنين فقط، يصدر بيان الصوت أو نص إلى كلام صوت **نوع التنبيه** ويصدر الراديو نغمة رنين.
 - للاهتزاز فقط، يصدر بيان الصوت أو نص إلى كلام صوت **نوع التنبيه** ويهتز الراديو.
 - للرنين والاهتزاز، يصدر بيان الصوت أو نص إلى كلام صوت **نوع التنبيه** ويصدر الراديو نغمة رنين ويهتز.

تكوين نمط الاهتزاز

إشعار:



يتم تعيين زر **نمط الاهتزاز** المبرمج بواسطة الوكيل أو مسؤول النظام. راجع الأمر مع الوكيل أو مسؤول النظام لتحديد الطريقة التي تمت بها برمجة الراديو الخاص بك.

يتم تمكين نمط الاهتزاز عند تركيب مشبك حزام الاهتزاز في الراديو باستخدام بطارية تدعم ميزة الاهتزاز.

يمكنك تكوين نمط الاهتزاز عن طريق تنفيذ الإجراء التالي.

- اضغط على زر **نمط الاهتزاز** المبرمج للتبديل إلى الخيار قصير أو متوسط أو طويل وسيهتز الراديو وفقاً للاختيار. يصدر بيان الصوت أو نص إلى كلام صوت **نمط الاهتزاز**.

مستوى صوت نغمة التنبيه التصاعدي

يمكنك برمجة الراديو للتنبيه باستمرار عند وجود مكالمة راديو لم يتم الرد عليها. ويتم ذلك عن طريق زيادة مستوى صوت نغمة التنبيه تلقائياً بمرور الوقت. وتُعرف هذه الميزة باسم رفع التنبيه.

تشغيل تنبيه المكالمات

يعمل نداء تنبيه المكالمات على تمكينك من تنبيه مستخدم راديو معين للاتصال بك. يمكن الوصول إلى هذه الميزة عبر زر **الوصول بلمسة واحدة** المبرمج.

الاستجابة لتنبيهات المكالمات

اتبع الإجراء للرد على تنبيهات المكالمات على الراديو الخاص بك.

عند تلقي تنبيه مكالمات:

- تصدر نغمة متكررة.

عند إنهاء وضع كتم الصوت، يستأنف الراديو تشغيل النغمات وعمليات إرسال الصوت الحالية.

إشعار:



هذه الميزة قابلة للشراء. راجع الوكيل أو مسؤول النظام لديك للحصول على مزيد من المعلومات.

• يومض مؤشر LED الأصفر.

اضغط على زر **PTT** في خلال 4 ثوان من استقبال نداء تنبيه مكالمات للرد بمكالمة خاصة.

إجراء تنبيهات مكالمات

اتبع الإجراء لإجراء تنبيهات المكالمات على الراديو الخاص بك.

1 اضغط على زر الوصول بلمسة واحدة المبرمج.

يضئ مؤشر LED الأخضر.

2 انتظر حتى تصلك رسالة إعلام.

في حال تلقي إشعار باستلام تنبيه المكالمات، تصدر نغمة مؤشر إيجابية.

في حال لم يتم تلقي إشعار باستلام تنبيه المكالمات، تصدر نغمة مؤشر سلبية.

تشغيل وضع كتم الصوت

اتبع الإجراء لتشغيل وضع كتم الصوت.

قم بأحد الإجراءات التالية:

- انتقل إلى هذه الميزة عبر زر **وضع كتم الصوت** المبرمج.
- استعمل هذه الميزة عبر وضع الراديو في وضعية الاتجاه لأسفل مؤقتًا.

بناءً على طراز الراديو، يمكن تمكين ميزة الاتجاه لأسفل إما عبر قائمة الراديو أو عبر مسؤول النظام لديك. راجع الوكيل أو مسؤول النظام لديك للحصول على مزيد من المعلومات.

هام:



يستطيع المستخدم تمكين الاتجاه لأسفل أو تنبيه بالسقوط فقط في الوقت نفسه. لا يمكن تمكين الميزتين معًا.

إشعار:



ميزة الاتجاه لأسفل تنطبق على DP4401e فقط.

وضع كتم الصوت

يوفر وضع كتم الصوت خيارًا للمستخدم لكتم صوت كل المؤشرات الصوتية الخاصة بالراديو.

بمجرد بدء ميزة وضع كتم الصوت، يتم كتم صوت كل المؤشرات الصوتية باستثناء الميزات الأعلى أولوية، مثل عمليات الطوارئ.

يحدث ما يلي عند تمكين وضع كتم الصوت:

- إذا لم يكن المؤقت قد انتهت صلاحيته، يتم إيقاف مؤقت وضع كتم الصوت.



إشعار:

يتم أيضاً إنهاء وضع كتم الصوت إذا قام المستخدم بإرسال الصوت أو بالتحويل إلى قناة غير مبرمجة.

تشغيل الطوارئ

يُستخدم تنبيه الطوارئ للإشارة إلى وجود حالة حرجة. وبإمكانك بدء الطوارئ في أي وقت حتى في حالة وجود نشاط على القناة الحالية.

يستطيع الوكيل تعيين مدة الضغط على زر الطوارئ المبرمج، فيما عدا الضغط لفترة طويلة، حيث يعتبر ذلك مشابهاً لكل الأزرار الأخرى:

الضغط لفترة قصيرة

الفترة ما بين 0.05 ثانية إلى 0.75 ثانية.

الضغط لفترة طويلة

الفترة ما بين 1.00 ثانية إلى 3.75 ثوان.

يتم تخصيص زر الطوارئ بواسطة ميزة تشغيل/إيقاف تشغيل الطوارئ. راجع الوكيل بشأن التشغيل المخصص لزر الطوارئ.

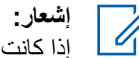

إشعار:

إذا كانت الضغطة القصيرة على زر الطوارئ تؤدي إلى بدء وضع الطوارئ، فعندئذٍ سيؤدي الضغط مطولاً على الزر نفسه إلى خروج الراديو من وضع الطوارئ.

إذا كان الضغط مطولاً على زر الطوارئ يؤدي إلى بدء وضع الطوارئ، فعندئذٍ ستؤدي الضغطة القصيرة على الزر نفسه إلى خروج الراديو من وضع الطوارئ.

- تصدر نغمة المؤشر الإيجابية.

- يبدأ مصباح LED الأحمر في الوميض ويظل يومض إلى أن يتم إنهاء وضع كتم الصوت.
- يتم كتم صوت الراديو.
- يبدأ مؤقت وضع كتم الصوت في عد المدة الزمنية التي يتم تكويتها تنازلياً.

الخروج من وضع كتم الصوت

يمكن الخروج من هذه الميزة تلقائياً بمجرد انتهاء مدة مؤقت وضع كتم الصوت.

نفذ أحد الإجراءات التالية لإنهاء وضع كتم الصوت يدوياً:

- اضغط على زر وضع كتم الصوت المبرمج.
- اضغط على زر PTT عند أي إدخال.
- ضع الراديو في وضعية الاتجاه لأعلى مؤقتاً.



إشعار:

ميزة الاتجاه لأسفل تنطبق على DP4401e فقط.

يحدث ما يلي عند تعطيل وضع كتم الصوت:

- تنطلق نغمة المؤشر السلبية.
- ينطفئ مصباح LED الأحمر الوامض.
- يلغي الراديو كتم الصوت وتتم استعادة حالة السماع الخارجية.

إرسال تنبيهات الطوارئ

تتيح لك هذه الميزة إرسال تنبيه طوارئ، أي إشارة غير صوتية، يشغل إشارة تنبيه على مجموعة من أجهزة الراديو. لا يشغل الراديو أي مؤشرات صوتية أو مرئية أثناء وضع الطوارئ عند تعيينه على صامت.

اتبع الإجراء لإرسال تنبيهات الطوارئ على الراديو الخاص بك.

1 اضغط على زر تشغيل الطوارئ المبرمج.

يضئ مؤشر LED الأخضر.

إشعار:



تصدر نغمة بحث الطوارئ عند برمجتها. يتم كتم هذه النغمة عندما يرسل الراديو الصوت أو يستقبله، وتتوقف عندما يخرج الراديو من وضع الطوارئ. يمكن برمجة نغمة بحث الطوارئ عبر برنامج CPS.

2 انتظر حتى تصلك رسالة إعلام.

إذا تم بنجاح:

- تصدر نغمة الطوارئ.
 - يومض مؤشر LED الأحمر.
- إذا لم يتم بنجاح بعد استنفاد كافة المحاولات:
- تصدر نغمة منخفضة.

يدعم الراديو ثلاثة تنبيهات للطوارئ:

- تنبيه طوارئ
- تنبيه طوارئ مع مكالمة
- تنبيه طوارئ مع صوت للتتبع 

إشعار:



يمكن تخصيص تنبيه واحد فقط من تنبيهات الطوارئ الواردة أعلاه لزر الطوارئ المبرمج.

بالإضافة إلى ذلك، يحتوي كل تنبيه على الأنواع التالية:

عادي

يرسل الراديو إشارة تنبيه ويعرض مؤشرات صوتية و/أو مرئية.

صامت

يرسل الراديو إشارة تنبيه من دون أي مؤشرات صوتية أو مرئية. يستقبل الراديو مكالمات بدون أي صوت من خلال السماع، حتى تنتهي فترة إرسال الميكروفون النشط المبرمجة و/أو تضغط على زر PTT.

صامت مع صوت

يرسل الراديو إشارة تنبيه بدون أي مؤشرات صوتية أو مرئية، ولكنه يسمح للمكالمات الواردة بإصدار الصوت من خلال السماع. إذا تم تمكين ميزة الميكروفون النشط، فسيصدر صوت المكالمات الواردة من خلال السماع الخارجية بعد انتهاء فترة إرسال الميكروفون النشط المبرمجة. وتظهر المؤشرات بمجرد الضغط على زر PTT.

يخرج الراديو من وضع تنبيه الطوارئ.

- 3 اضغط على زر **PTT** لإجراء المكالمة.
يضئ مؤشر LED الأخضر.

إرسال تنبيهات طوارئ مع مكالمة

تتيح لك هذه الميزة إرسال تنبيه طوارئ مع إجراء مكالمة إلى مجموعة من أجهزة الراديو. عند صدور إعلام بالاستلام من أحد أجهزة الراديو داخل المجموعة، يمكن أن تتصل مجموعة أجهزة الراديو عبر قناة طوارئ مبرمجة. اتبع الإجراء لإرسال تنبيهات طوارئ مع مكالمة على الراديو الخاص بك.

- 1 اضغط على زر **تشغيل الطوارئ المبرمج**.
يضئ مؤشر LED الأخضر.

إشعار:



تصدر نغمة بحث الطوارئ عند برمجتها. يتم كتم هذه النغمة عندما يرسل الراديو الصوت أو يستقبله، وتتوقف عندما يخرج الراديو من وضع الطوارئ. يمكن للوكيل أو مسؤول النظام الذي تتعامل معه برمجة نغمة بحث الطوارئ.

- 2 انتظر حتى تصلك رسالة إعلام.
إذا تم بنجاح:

- تصدر نغمة الطوارئ.
- يوميض مؤشر LED الأحمر.

- 4 قم بأحد الإجراءات التالية:

- انتظر حتى انتهاء نغمة الإذن بالكلام وتحدث بوضوح في الميكروفون إذا كان مُمكنًا.
- انتظر حتى تنتهي نغمة **PTT** الجانبية وتحدث بوضوح في الميكروفون إذا كان مُمكنًا.

- 5 حرر زر **PTT** للاستماع.

- 6 عند تمكين ميزة الإشارة إلى قناة حرة، تسمع نغمة تنبيه قصيرة في اللحظة التي يتم فيها تحرير الزر **PTT** في الراديو المرسل، مما يوضح أن القناة متاحة لك للرد. اضغط على زر **PTT** للرد على المكالمة.

- 7 للخروج من وضع الطوارئ بمجرد إنهاء المكالمة، اضغط على زر **إيقاف الطوارئ**.

تنبيهات طوارئ مع صوت للتتبع

تتيح لك هذه الميزة إرسال تنبيه طوارئ مع صوت للتتبع إلى مجموعة من أجهزة الراديو. يتم تنشيط ميكروفون الراديو تلقائيًا مما يتيح لك الاتصال بمجموعة أجهزة الراديو بدون الضغط على زر **PTT**. وتعرف هذه الحالة النشطة للميكروفون باسم **الميكروفون النشط**.

- انتهاء مدة التنقل بين الميكروفون النشط واستقبال المكالمات، عند تمكين وضع دورة الطوارئ.
- انتهاء مدة الميكروفون النشط، عند تعطيل وضع دورة الطوارئ.

تلقي تنبيهات الطوارئ

اتبع الإجراء لتلقي تنبيهات الطوارئ على الراديو الخاص بك.

عند تلقي تنبيه طوارئ:

- تصدر نغمة.
- يومض مؤشر LED الأحمر.

إشعار:



يرسل الراديو تلقائيًا إشعارًا باستلام تنبيه الطوارئ (في حالة تمكين ذلك).

الخروج من وضع الطوارئ بعد تلقي تنبيه الطوارئ

قم بأحد الإجراءات التالية للخروج من وضع الطوارئ بعد تلقي تنبيه طوارئ:

- قم بتغيير القناة.
- اضغط على زر إيقاف الطوارئ.

إذا كان وضع دورة الطوارئ ممكّنًا في الراديو، فسيتم إجراء تكرارات الميكروفون النشط ولفترات الاستقبال طوال فترة مبرمجة. أثناء وضع دورة الطوارئ، تصدر أصوات المكالمات المتلقاة من السماعة.

إذا قمت بالضغط على زر PTT أثناء فترة الاستقبال المبرمجة، فستسمع نغمة منع، تشير إلى وجوب تحرير زر PTT. يتجاهل الراديو الضغط على زر PTT ويبقى في وضع الطوارئ.

إذا ضغطت على زر PTT أثناء الميكروفون النشط، وتابعت الضغط عليه حتى انتهاء مدة الميكروفون النشط، فسيستمر الراديو في الإرسال حتى تحرير زر PTT.

في حالة فشل طلب تنبيه الطوارئ، لن يقوم الراديو بإعادة محاولة إرسال الطلب، ويدخل إلى حالة الميكروفون النشط مباشرة.

إشعار:



قد لا تدعم بعض الملحقات الميكروفون النشط. راجع الوكيل أو مسؤول النظام لديك للحصول على مزيد من المعلومات.

إرسال تنبيهات طوارئ مع صوت للتتبع

اتبع الإجراء لإرسال تنبيهات طوارئ مع صوت للتتبع على الراديو الخاص بك.

1 اضغط على زر تشغيل الطوارئ المبرمج.

يضيء مؤشر LED الأخضر.

2 بمجرد صدور نغمة الطوارئ، تحدث بوضوح في الميكروفون.

يتوقف الراديو تلقائيًا عن الإرسال في الحالات التالية:

- قم بإيقاف الراديو.

اتبع الإجراء للخروج من وضع الطوارئ على الراديو الخاص بك.

إعادة بدء وضع الطوارئ

لا تنطبق هذه الميزة إلا على الراديو الذي يقوم بإرسال تنبيه الطوارئ. اتبع الإجراء لإعادة بدء وضع الطوارئ على الراديو الخاص بك.

قم بأحد الإجراءات التالية:

- قم بتغيير القناة أثناء وجود الراديو في وضع الطوارئ. يخرج الراديو من وضع الطوارئ، ويعيد بدء الطوارئ، إذا كان تنبيه الطوارئ مُمكنًا في القناة الجديدة.
- اضغط على زر تشغيل الطوارئ المبرمج أثناء حالة بدء أو إرسال الطوارئ. يخرج الراديو من هذه الحالة ويعيد بدء الطوارئ.

Man Down

إشعار:



ميزة تنبيه بالسقوط تنطبق فقط على DP4401e .

تتطلب هذه الميزة رفع حالة الطوارئ في حالة حدوث تغيير في حركة الراديو، مثل إمالة الراديو و/أو حركته و/أو عدم حركته لوقت محدد مسبقًا.

عقب حدوث تغيير في حركة الراديو خلال مدة مبرمجة، يقوم الراديو بتحذير المستخدم مسبقًا بمؤشر صوتي يشير إلى اكتشاف تغيير في الحركة.

في حالة عدم وجود إشعار بالاستلام من المستخدم قبل انتهاء مؤقت التنكير المحدد مسبقًا، يبدأ الراديو في إصدار تنبيه طوارئ أو مكاملة طوارئ. يمكنك برمجة مؤقت رسائل التنكير باستخدام برنامج برمجة العميل (CPS).

الخروج من وضع الطوارئ

لا تنطبق هذه الميزة إلا على الراديو الذي يقوم بإرسال تنبيه الطوارئ.

يخرج الراديو من وضع الطوارئ عند:

- تلقي رسالة إعلام (لتنبيه الطوارئ فقط).
- تم استنفاد كافة محاولات إرسال التنبيه.
- تم إيقاف تشغيل الراديو الخاص بك.

إشعار:



لا يُعيد الراديو بدء وضع الطوارئ تلقائيًا عند تشغيله ثانية.

تشغيل ميزة Man Down أو إيقاف تشغيلها

إشعار:



تتم تهيئة زر **Man Down** المبرمج وإعدادات **Man Down** باستخدام **CPS**. راجع الأمر مع الوكيل أو مسؤول النظام لتحديد الطريقة التي تمت بها برمجة الراديو الخاص بك.

إذا قمت بتعطيل ميزة **Man Down**، فستصدر نغمة تنبيه مبرمجة بشكل متكرر حتى يتم تمكين ميزة **Man Down**. تصدر نغمة فشل الجهاز عند فشل ميزة **Man Down** أثناء التشغيل. تستمر نغمة فشل الجهاز حتى يقوم الراديو باستئناف التشغيل العادي.

يمكنك تمكين هذه الميزة أو تعطيلها عن طريق تنفيذ الإجراء التالي.

- اضغط على الزر **Man Down** المبرمج للتبديل ما بين تشغيل الميزة أو إيقاف تشغيلها.

الرسائل النصية

الراديو الخاص بك قادر على تلقي البيانات، مثل الرسالة النصية، من راديو آخر أو من أحد تطبيقات الرسائل النصية.

يوجد نوعان من الرسائل النصية، رسالة نصية قصيرة لراديو نقال رقمي (DMR) ورسالة نصية. الحد الأقصى لطول الرسالة النصية القصيرة للراديو النقال الرقمي (DMR) هو 23 حرفًا. الحد الأقصى لطول الرسالة النصية هو 280 حرفًا، متضمنة سطر الموضوع. لا يظهر سطر الموضوع إلا عندما تستقبل رسائل من تطبيقات البريد الإلكتروني.

إشعار:



ينطبق الحد الأقصى للطول فقط على الطرز التي تحتوي على أحدث البرامج والأجهزة. وبالنسبة إلى طرز الراديو التي تحتوي على برامج وأجهزة قديمة، يبلغ الحد الأقصى لطول الرسالة النصية 140 حرفًا. راجع الوكيل أو مسؤول النظام لديك للحصول على مزيد من المعلومات. بالنسبة للغة العربية، يكون اتجاه إدخال النصوص من اليمين إلى اليسار.

الرسائل النصية السريعة

يدعم الراديو الرسائل النصية السريعة كما هو مبرمج من قبل الوكيل.

إرسال رسائل نصية سريعة

اتبع الإجراء لإرسال رسائل نصية سريعة محددة سابقًا على الراديو الخاص بك للاسم المستعار المحدد سابقًا.

1 اضغط على زر الوصول بلمسة واحدة المبرمج.

2 انتظر حتى تصلك رسالة إعلام.

إذا تم بنجاح:

- يضيء مؤشر LED الأخضر.
- تصدر نغمة مؤشر إيجابية.

إذا لم يتم بنجاح:

- تصدر نغمة مؤشر سلبية.

السرية

تساعدك هذه الميزة على منع تنصت المستخدمين غير المسموح لهم على إحدى القنوات من خلال استخدام أحد حلول التشفير القائمة على البرامج. لا يتم تشفير أجزاء الإشارات ومعرف المستخدم الخاصة بالإرسال.

يجب تمكين السرية في الراديو الخاص بك على القناة لإجراء إرسال يدعم السرية، إلا أن ذلك ليس مطلباً ضرورياً لتلقي الإرسال. أثناء التواجد على قناة تدعم السرية، يظل الراديو قادراً على تلقي إرسالات واضحة أو غير مشفرة.

قد لا توفر بعض طرز الراديو ميزة السرية، أو قد يكون لها تكوين مختلف. راجع الوكيل أو مسؤول النظام لديك للحصول على مزيد من المعلومات.

يدعم الراديو الخاص بك نوعين من السرية، ولكن يمكن تخصيص أحدهما فقط إلى الراديو. هما كالتالي:

- سرية أساسية
- سرية معززة

لفك تشفير إرسال مكاملة أو بيانات ممكن بها السرية، يجب برمجة الراديو ليكون له مفتاح السرية ذاته للسرية الأساسية، أو قيمة المفتاح ومعرف المفتاح ذاته للسرية المعززة الخاص بالراديو المرسل.

في حالة تلقي الراديو لمكاملة مشفرة لها مفتاح سرية مختلف، أو قيمة مفتاح ومعرف مفتاح مختلفان، ستسمع إما إرسالاً مشوشاً للسرية الأساسية أو لا شيء على الإطلاق للسرية المعززة.

على قناة تم تمكين الخصوصية عليها، يكون الراديو لديك قادراً على تلقي مكالمات واضحة أو نغمة بناءً على طريقة برمجة الراديو لديك. فوق ذلك، قد يقوم الراديو لديك بتشغيل نغمة تحذير أو قد لا يفعل، وذلك بناءً على طريقة برمجته.

يضيء مؤشر LED الأخضر عندما يقوم الراديو بالإرسال ويومض بسرعة عند تلقي الراديو لعملية إرسال مستمرة تدعم السرية.

إشعار:



لا تنطبق هذه الميزة على قنوات النطاق الترددي المدني الموجودة في نفس التردد.

تشغيل الخصوصية أو إيقاف تشغيلها

اتبع الإجراء لتشغيل السرية أو إيقاف تشغيلها على الراديو الخاص بك.

اضغط على زر السرية المبرمج.

منع الاستجابة

تساعد هذه الميزة في منع الراديو من الاستجابة لأي عمليات إرسال واردة.

إشعار:



هذه الميزة قابلة للشراء. راجع الأمر مع الوكيل أو مسؤول النظام لتحديد الطريقة التي تمت بها برمجة الراديو الخاص بك.

عند تمكينها، لا يقوم جهاز الراديو لديك بإنشاء أي عمليات إرسال صادرة استجابة لعمليات الإرسال الواردة، مثل التحقق من الراديو وتنبية المكالمات وتعطيل الراديو والمراقبة عن بعد وخدمة التسجيل التلقائي (ARS) والرد على الرسائل الخاصة

- وإرسال تقارير موقع GNSS. لا يمكن أن يتسلم الراديو لديك مكالمة خاصة مؤكدة عند تمكين هذه الميزة. مع ذلك، يكون الراديو قادرًا على تنفيذ الإرسال يدويًا.
- تنبيه طوارئ مع صوت للتتبع 
- تنبيه طوارئ مع مكالمة

يظل الراديو في حالة الطوارئ مما يسمح بمتابعة الرسائل الصوتية حتى يتم اتخاذ إجراء. راجع [تشغيل الطوارئ في صفحة 120](#) للمزيد من المعلومات حول طرق الخروج من الطوارئ.

إشعار:



راجع الوكيل أو مسؤول النظام لديك للحصول على مزيد من المعلومات.

ميزات التأمين بكلمة مرور

تتيح لك هذه الميزة تقييد الوصول إلى الراديو من خلال المطالبة بكلمة مرور عند تشغيل الجهاز.

الوصول إلى أجهزة الراديو باستخدام كلمات المرور

اتبع الإجراء للوصول إلى الراديو الخاص بك باستخدام كلمة مرور.

- 1 أدخل كلمة المرور الحالية المكونة من أربعة أرقام.
 - استخدم **قرص محدد القناة** لإدخال الرقم الأول من كلمة المرور.
 - اضغط على الزر الجانبي 1 أو 2 أو 3 لإدخال كل رقم من الأرقام الثلاثة المتبقية من كلمة المرور.

تشغيل إيقاف الاستجابة أو إيقاف تشغيلها

اتبع الإجراء لتمكين إيقاف الاستجابة على الراديو لديك أو تعطيلها.

اضغط على زر **إيقاف الاستجابة المبرمج**.

إذا تم بنجاح:

- تصدر نغمة مؤشر إيجابية.
- إذا لم يتم بنجاح:
- تصدر نغمة مؤشر سلبية.

العامل المنفرد

تتطلب هذه الميزة رفع حالة الطوارئ في حالة عدم وجود نشاط للمستخدم، مثل الضغط على أي زر للراديو أو تحديد القناة، لمدة محددة مسبقًا.

بعد عدم وجود نشاط للمستخدم خلال مدة مبرمجة، يقوم الراديو بتحذيرك مسبقًا باستخدام مؤشر صوتي بمجرد انتهاء مؤقت عدم النشاط.

في حالة عدم وجود إشعار بالاستلام من المستخدم قبل انتهاء مؤقت التذكير المحدد مسبقًا، يبدأ الراديو في إصدار تنبيه طوارئ.

يتم تخصيص تنبيه واحد فقط من تنبيهات الطوارئ التالية لهذه الميزة:

- تنبيه طوارئ

تصدر نغمة. يومض مؤشر LED الأصفر بطريقة ازدواجية.
انتظر لمدة 15 دقيقة ثم كرّر الخطوات الواردة في الوصول إلى أجهزة الراديو باستخدام كلمات المرور في صفحة 60 للوصول إلى الراديو.

نظام الإرسال/الاستقبال تلقائي النطاق

يعتبر نظام الإرسال/الاستقبال تلقائي النطاق (ARTS) ميزة تناظرية فقط مصممة لإخبارك بوقت خروج الراديو من نطاق أجهزة الراديو الأخرى المجهزة بنظام ARTS.

تقوم أجهزة الراديو المجهزة بنظام ARTS بإرسال إشارات أو تلقيها بشكل دوري للتأكيد على أنها ضمن نطاق الأجهزة الأخرى.

يوفر الراديو إشارات للحالات كما يلي:
تنبيه للمرة الأولى
تصدر نغمة.

تنبيه ARTS داخل النطاق
تصدر نغمة، إذا تمت برمجتها.

تنبيه ARTS خارج النطاق
تصدر نغمة. يومض مؤشر LED الأحمر سريعاً.

إشعار:
راجع الوكيل أو مسؤول النظام لديك للحصول على مزيد من المعلومات.

2 يتحقق الراديو تلقائياً من صحة كلمة المرور، عند إدخال الرقم الأخير من كلمة المرور المكونة من أربعة أرقام.

إذا تم بنجاح، يتم تشغيل الراديو.
إذا لم يتم بنجاح:

- ستسمع نغمة مستمرة. كرر خطوة 1.
- بعد المحاولة الثالثة، يدخل الراديو في الحالة المقفلة. تصدر نغمة. يومض مؤشر LED الأصفر بطريقة ازدواجية. يدخل الراديو في حالة القفل لمدة 15 دقيقة.

إشعار:
في حالة القفل، يستجيب الراديو للإدخال من قرص تشغيل/إيقاف تشغيل/التحكم في مستوى الصوت فقط.



إلغاء تأمين أجهزة الراديو في حالة القفل

لا يكون الراديو قادراً على تلقي أي مكالمات في حالة القفل. اتبع الإجراء لإلغاء تأمين الراديو الخاص بك في حالة القفل.

قم بأحد الإجراءات التالية:

- إذا تم تشغيل الراديو، فانتظر لمدة 15 دقيقة ثم كرّر الخطوات الواردة في الوصول إلى أجهزة الراديو باستخدام كلمات المرور في صفحة 60 للوصول إلى الراديو.
- وإذا تم إيقاف تشغيل الراديو، فقم بتشغيله. يقوم الراديو بإعادة تشغيل مؤقت 15 دقيقة لحالة القفل.

البرمجة عبر الأثير

إشعار:  تنطبق هذه الميزة على DP4401e فقط.

علامة **Wi-Fi®** هي علامة تجارية مسجلة لصالح **Wi-Fi Alliance®**.

يدعم الراديو لديك شبكات **WPA2-Enterprise Wi-Fi** و **WPA2-Enterprise Wi-Fi**.

شبكة **WEP/WPA/WPA2-Personal Wi-Fi**

تستخدم المصادقة المعتمدة على مفتاح مشترك مسبقاً (كلمة المرور).

يمكن إدخال المفتاح المشترك مسبقاً باستخدام القائمة أو **CPS/RM**.

شبكة **WPA/WPA2-Enterprise Wi-Fi**

تستخدم المصادقة المستندة إلى الشهادة.

يجب أن يكون الراديو مكوناً مسبقاً باستخدام شهادة.

إشعار: 

راجع الوكيل أو مسؤول النظام للاتصال بشبكة **WPA/WPA2-Enterprise Wi-Fi**.

تشغيل ميزة **Wi-Fi** أو إيقاف تشغيلها

تم تعيين زر تشغيل أو إيقاف تشغيل **Wi-Fi** المبرمج بواسطة الوكيل أو مسؤول النظام. راجع الأمر مع الوكيل أو مسؤول النظام لتحديد الطريقة التي تمت بها برمجة الراديو الخاص بك.

يمكن تخصيص إعلانات صوتية لزر تشغيل أو إيقاف تشغيل **Wi-Fi** من خلال **CPS** وفقاً لمتطلبات المستخدم. راجع الوكيل أو مسؤول النظام لديك للحصول على مزيد من المعلومات.

يمكن للوكيل تحديث الراديو الخاص بك عن بعد عن طريق البرمجة عبر الأثير (OTAP) دون أي اتصال فعلي. بالإضافة إلى ذلك، يمكن تكوين بعض الإعدادات باستخدام البرمجة عبر الأثير (OTAP).

عندما يمر الراديو ببرمجة عبر الأثير (OTAP)، يومض مؤشر LED الأخضر.

عندما يتلقى الراديو الخاص بك بيانات كبيرة الحجم:

- وتصبح القناة مشغولة.
- تصدر نغمة سلبية إذا ضغطت على زر **PTT**.

إشعار: 

بمجرد اكتمال البرمجة، تصدر نغمة وتتم إعادة تشغيل الراديو (إيقاف التشغيل ثم التشغيل مرة أخرى).

منع الإرسال

تتيح ميزة منع الإرسال للمستخدمين حظر الإرسال من الراديو.

إشعار: 

تتوفر ميزات البلوتوث و **Wi-Fi** في وضع منع الإرسال.

تشغيل ميزة **Wi-Fi**

تسمح لك هذه الميزة بإعداد شبكة **Wi-Fi** والاتصال بها. تدعم ميزة **Wi-Fi** تحديثات البرامج الثابتة للراديو وبرنامج **codeplug** والموارد مثل حزم اللغات وبيان الصوت.

يمكنك تشغيل ميزة Wi-Fi أو إيقاف تشغيلها عبر تنفيذ الإجراء التالي.

- اضغط على زر تشغيل أو إيقاف تشغيل Wi-Fi المبرمج. يصدر بيان صوت عند تشغيل ميزة Wi-Fi أو إيقاف تشغيل Wi-Fi.

الأدوات المساعدة

يشرح هذا الفصل عمليات وظائف الأدوات المساعدة المتوفرة في الراديو.

فحص قوة البطارية

اتبع الإجراء لفحص مستوى بطارية الراديو الخاص بك.

اضغط على زر قوة البطارية المبرمج.

يحدث أمر مما يلي:

- يضيء مؤشر LED باللون الأصفر الثابت للإشارة إلى أن سعة البطارية ضعيفة.
- يضيء مؤشر LED باللون الأخضر الثابت للإشارة إلى أن سعة بطارية مكتملة.
- يومض مؤشر LED باللون الأحمر ليدل على انخفاض شحن البطارية.

قائمة استلام مرنة

قائمة الاستلام المرنة هي ميزة تسمح لك بإنشاء أعضاء وتعيينهم في قائمة الاستلام الخاصة بمجموعة التحدث. يدعم الراديو الخاص بك 16 عضواً بحد أقصى في القائمة. هذه الميزة مدعومة في السعة الإضافية.

التوصيل بنقطة وصول إلى شبكة

عند تشغيل Wi-Fi، يقوم الراديو بالمشح للوصول إلى نقطة وصول إلى شبكة والاتصال بها.

إشعار:



يتم تعيين زر الاستعلام عن حالة Wi-Fi المبرمج بواسطة الوكيل أو مسؤول النظام. يمكن تخصيص بيانات الصوت لزر الاستعلام عن حالة Wi-Fi المبرمج وفقاً لمتطلبات المستخدم من خلال استخدام CPS. راجع الأمر مع الوكيل أو مسؤول النظام لتحديد الطريقة التي تمت بها برمجة الراديو الخاص بك.

يتم تكوين نقاط الوصول إلى شبكة WPA-Enterprise Wi-Fi مسبقاً. راجع الأمر مع الوكيل أو مسؤول النظام لتحديد الطريقة التي تمت بها برمجة الراديو الخاص بك.

اضغط على زر الاستعلام عن حالة Wi-Fi المبرمج لمعرفة حالة الاتصال باستخدام بيان الصوت.

يسمع بيان الصوت عند إيقاف تشغيل Wi-Fi، أو عندما يكون Wi-Fi قيد التشغيل لكن لا يوجد اتصال، أو عندما يكون Wi-Fi قيد التشغيل ومتصلاً.

اضغط على زر نص إلى كلام المبرمج للاستماع إلى الرسالة النصية المتلقاة.

تشغيل كاتم تردد الصوت أو إيقاف تشغيله

تتيح لك الميزة تقليل تردد الصوت في المكالمات المتلقاة. اتبع الإجراء لتشغيل كاتم تردد الصوت أو إيقافه على الراديو الخاص بك.

اضغط على الزر كاتم تردد الصوت المبرمج.

تشغيل النظام العالمي للملاحة عبر الأقمار الصناعية وإيقاف تشغيله

النظام العالمي للملاحة عبر الأقمار الصناعية (GNSS) هو نظام تنقل عبر الأقمار الصناعية يحدد الموقع الجغرافي الدقيق للراديو. يتضمن GNSS نظام تحديد الموقع العالمي (GPS)، والنظام العالمي للملاحة عبر الأقمار الصناعية (GLONASS).

إشعار:



قد توفر بعض طرز الراديو المحددة نظام GPS ونظام GLONASS. يتم تكوين مجموعة الأقمار لنظام GNSS باستخدام برنامج برمجة العميل (CPS). راجع الأمر مع الوكيل أو مسؤول النظام لتحديد الطريقة التي تمت بها برمجة الراديو الخاص بك.

نفذ الخطوة التالية للتبديل بين تشغيل GNSS أو إيقاف تشغيله في الراديو.

تشغيل قائمة الاستلام المرنة أو إيقاف تشغيلها

اتبع الإجراء لتشغيل قائمة الاستلام المرنة أو إيقاف تشغيلها.

اضغط على الزر قائمة الاستلام المرنة المبرمج.

إذا تم تمكينها:

- يومض مؤشر LED باللون الأصفر.
- تصدر نغمة مؤشر إيجابية.

إذا تم تعطيلها:

- ينطفئ مؤشر LED.
- تصدر نغمة مؤشر سلبية.

نص إلى كلام

لا يمكن تمكين ميزة نص إلى كلام إلا بواسطة الوكيل أو مسؤول النظام. إذا تم تمكين ميزة نص إلى كلام، فسيتم تعطيل ميزة بيان الصوت تلقائيًا. إذا تم تمكين ميزة بيان الصوت، فسيتم تعطيل ميزة نص إلى كلام تلقائيًا. يمكن تخصيص هذا المؤشر الصوتي وفقًا لمتطلبات العميل.

تعيين النص إلى كلام

اتبع الإجراء لتعيين ميزة نص إلى كلام.

- اضغط على الزر GNSS المبرمج.

تشغيل تنبيهات/نغمات الراديو أو إيقاف تشغيلها

بوسلك تمكين جميع نغمات وتنبيهات الراديو وتعطيلها، إذا لزم الأمر، باستثناء نغمة تنبيه الطوارئ الواردة . اتبع الإجراء لتشغيل النغمات والتنبيهات أو إيقاف تشغيلها على الراديو الخاص بك.

اضغط على الزر **جميع النغمات/التنبيهات** المبرمج.

إذا تم بنجاح:

- تصدر نغمة المؤشر الإيجابية.
 - جميع النغمات والتنبيهات قيد التشغيل.
- إذا لم يتم بنجاح:
- تصدر نغمة المؤشر السلبية.
 - جميع النغمات والتنبيهات قيد الإيقاف.

منخفضة

يتيح هذا تمكين الاتصال بأجهزة الراديو الموجودة على مسافة أقرب.

تعيين مستويات الطاقة

اتبع الإجراء لتعيين مستويات الطاقة على الراديو الخاص بك.

اضغط على زر **مستوى الطاقة** المبرمج.

إذا تم بنجاح:

- تصدر نغمة المؤشر الإيجابية.
- يرسل الراديو بطاقة منخفضة.

إذا لم يتم بنجاح:

- تصدر نغمة المؤشر السلبية.
- يرسل الراديو بطاقة مرتفعة.

الإرسال بالتشغيل الصوتي

يسمح لك الإرسال بالتشغيل الصوتي (VOX) بدء مكالمة لاسلكية منشط بها الصوت على قناة مبرمجة. يقوم الراديو بالإرسال تلقائيًا، لفترة مبرمجة، متى يكتشف الميكروفون الموجود في الملحق الذي يدعم ميزة VOX وجود صوت.

مستويات الطاقة

يمكنك تخصيص إعدادات الطاقة على عالية أو منخفضة لكل قناة.

عالية

يتيح هذا تمكين الاتصال بأجهزة الراديو الموجودة على مسافة بعيدة منك.

تشغيل لوحة الاختيار أو إيقاف تشغيلها

يمكن تخصيص إمكانات لوحة الاختيار ضمن كل قناة للأزرار القابلة للبرمجة. اتبع الإجراء لتشغيل لوحة الاختيار أو إيقاف تشغيلها على الراديو الخاص بك.

اضغط على زر **لوحة الاختيار** المبرمج.

تشغيل بيان الصوت أو إيقاف تشغيله

تمكن هذه الميزة الراديو من توضيح المنطقة أو القناة الحالية التي قام المستخدم بتعيينها للتو أو الزر المبرمج الذي ضغط عليه المستخدم للتو صوتيًا. يمكن تخصيص هذا المؤشر الصوتي وفقًا لمتطلبات العميل. اتبع الإجراء لتشغيل بيان الصوت أو إيقاف تشغيله على الراديو الخاص بك.

اضغط على الزر **بيان الصوت** المبرمج.

إذا تم بنجاح:

- تصدر نغمة المؤشر الإيجابية.
- جميع النغمات والتنبيهات قيد التشغيل.

إذا لم يتم بنجاح:

- تصدر نغمة المؤشر السلبية.
- جميع النغمات والتنبيهات قيد الإيقاف.

إشعار:

لا تنطبق هذه الميزة على قنوات النطاق الترددي المدني الموجودة في نفس التردد.

يمكنك تمكين **VOX** أو تعطيله عن طريق القيام بأحد الإجراءات التالية:

- إيقاف تشغيل الراديو ثم تشغيله مرة أخرى لتمكين **VOX**.
- قم بتغيير القناة باستخدام قرص **محدد القناة** لتمكين **VOX**.
- تشغيل أو إيقاف تشغيل **VOX** باستخدام زر **VOX** المبرمج.
- اضغط على زر **PTT** أثناء تشغيل الراديو لتعطيل (**VOX**).

إشعار:

يقتصر تشغيل هذه الميزة أو إيقاف تشغيلها على أجهزة الراديو التي تدعم هذه الوظيفة. راجع الوكيل أو مسؤول النظام لديك للحصول على مزيد من المعلومات.

تشغيل الإرسال بالتشغيل الصوتي أو إيقاف تشغيله

اتبع الإجراء لتشغيل نظام **VOX** أو إيقاف تشغيله على الراديو الخاص بك.

اضغط على زر **VOX** المبرمج للتبديل بين تشغيل الميزة وإيقاف تشغيلها.

إشعار:

في حال تمكين نغمة إذن بالكلام، استخدم كلمة التشغيل لبدء المكالمات. انتظر حتى انتهاء نغمة الإذن بالكلام قبل التحدث بوضوح في الميكروفون. راجع تشغيل نغمة إذن بالكلام أو إيقاف تشغيلها لمزيد من المعلومات.

تبديل توجيه الصوت بين سماعة الراديو الداخلية والملحق السلكي

اتبع الإجراء لتبديل توجيه الصوت بين سماعة الراديو الداخلية والملحق السلكي.

يمكنك تبديل توجيه الصوت بين سماعة الراديو الداخلية وسماعة ملحق سلكي بشرط:

- أن يكون الملحق السلكي المزود بالسماعة موصلاً.
- ألا يتم توجيه الصوت إلى ملحق بلوتوث خارجي.

اضغط على زر **تبديل الصوت** المبرمج.

تصدر نغمة عند تبديل توجيه الصوت.

يؤدي إيقاف تشغيل الراديو أو فصل الملحق إلى إعادة تعيين توجيه الصوت إلى سماعة الراديو الداخلية.

تشغيل الصوت الذكي أو إيقاف تشغيله

يضيء الراديو مستوى الصوت تلقائياً للتغلب على الضوضاء الخلفية الحالية في البيئة المحيطة، بما في ذلك مصادر الضوضاء الثابتة وغير الثابتة. هذه ميزة تلقى فقط ولا تؤثر على صوت الإرسال. اتبع الإجراء لتشغيل الصوت الذكي أو إيقاف تشغيله على الراديو الخاص بك.

اضغط على زر **صوت ذكي** المبرمج.



إشعار:

لا تنطبق هذه الميزة أثناء جلسة بلوتوث.

التبديل بين تشغيل تحسين الاهتزاز أو إيقاف تشغيله

يمكنك تمكين هذه الميزة عندما تتحدث بلغة تحتوي على العديد من الكلمات التي تحتوي على أصوات لثوية تكرارية. اتبع الإجراء لتشغيل تحسين الاهتزاز أو إيقاف تشغيله على الراديو الخاص بك.

اضغط على زر **تحسين الاهتزاز** المبرمج للتبديل ما بين تشغيل الميزة وإيقاف تشغيلها.

إذا تم بنجاح:

- تصدر نغمة المؤشر الإيجابية.
- جميع النغمات والتنبيهات قيد التشغيل.

إذا لم يتم بنجاح:

- تصدر نغمة المؤشر السلبية.
- جميع النغمات والتنبيهات قيد الإيقاف.

12 شهراً	بطاريات الليثيوم أيون (Li-Ion)
18 شهراً	بطاريات IMPRES، عند استخدامها حصرياً مع شواحن IMPRES

ضمان البطاريات والشواحن

ضمان الصناعة

ضمان الصناعة هو ضمان ضد عيوب الصناعة في نطاق الخدمة والاستخدام العادي.

جميع بطاريات MOTOTRBO	24 شهراً
بطاريات TLK 100	12 شهراً
شواحن IMPRES (وحدة فردية ووحدات متعددة، من دون شاشة)	24 شهراً
شواحن IMPRES (وحدات متعددة مع شاشة)	12 شهراً
شواحن (وحدة فردية ووحدات متعددة، من دون شاشة)	12 شهراً

ضمان الكفاءة

ضمان الكفاءة هو ضمان الأداء بنسبة 80% من الكفاءة المقدره طوال فترة الضمان.

بطاريات النيكل هيدريد (NiMH) أو بطاريات الليثيوم أيون (Li-Ion)	12 شهراً
--	----------

الضمان المحدود

تضمن شركة MOTOROLA SOLUTIONS منتجات الاتصال

1. ما الذي يغطيه هذا الضمان وما مدته:

تضمن شركة Motorola Solutions Inc. (المشار إليها فيما بعد باسم "Motorola Solutions") منتجات الاتصالات التي تم تصنيعها بواسطة شركة Motorola Solutions والمدرجة أدناه (المشار إليها فيما يلي باسم "المنتج") ضد عيوب المواد والصناعة في ظل الخدمة والاستخدام العادي لفترة زمنية تبدأ من تاريخ الشراء كما هو محدد أدناه:

أجهزة راديو السيارة DP Series	24 شهرًا
ملحقات المنتج (باستثناء البطاريات والشواحن)	12 شهرًا

2. بنود عامة

تمدد شركة Motorola Solutions هذا الضمان الصريح والمحدود للمشتري (المستخدم النهائي) الأصلي فقط ولا يمكن تحويل هذا الضمان أو نقله إلى أي طرف آخر. هذا هو الضمان الكامل للمنتج المصنع بواسطة شركة Motorola Solutions. لا تتحمل شركة Motorola Solutions أي التزامات أو أي مسؤولية عن الإضافات أو التعديلات الداخلة على هذا الضمان ما لم تكن مكتوبة وموقعة بواسطة أحد مسؤولي شركة Motorola Solutions.

لا تضمن شركة Motorola Solutions تركيب المنتج أو صيانته أو توفير الخدمة الخاصة به، ما لم يكن ذلك واردة في اتفاقية مستقلة بين شركة Motorola Solutions والمشتري (المستخدم النهائي) الأصلي.

لا تتحمل شركة Motorola Solutions المسؤولية بأي حال من الأحوال عن أي جهاز إضافي لم تقم شركة Motorola Solutions بتقديره ويكون مرفقًا بالمنتج أو يتم استخدامه معه، أو عن تشغيل المنتج مع أي جهاز إضافي، وتُسْتثنى جميع هذه الأجهزة صراحة من هذا الضمان. نظرًا لأن كل نظام قد يستخدم المنتج هو نظام فريد من نوعه، فإن شركة Motorola Solutions تخلي مسؤوليتها عن نطاق النظام أو تغطيته أو تشغيله بالكامل بموجب هذا الضمان.

ينص هذا الضمان على المدى الكامل لمسؤوليات شركة Motorola Solutions بشأن المنتج. الإصلاح أو الاستبدال أو إعادة سعر الشراء هو التعويض الحصري، حسبما تختار شركة Motorola Solutions. يحل هذا الضمان محل جميع الضمانات الصريحة الأخرى. تقتصر الضمانات الضمنية، بما في ذلك على سبيل المثال لا الحصر، الضمانات الضمنية للقابلية للتسويق والملاءمة لغرض معين، على فترة هذا الضمان المحدود. لا تتحمل شركة MOTOROLA SOLUTIONS بأي حال من الأحوال المسؤولية عن الأضرار التي تتجاوز سعر شراء المنتج، أو عن أي خسارة للاستخدام أو ضياع للوقت، أو إزعاج، أو خسارة تجارية، أو خسارة

ستقوم شركة Motorola Solutions، حسب تقديرها الخاص ومجانًا، بإصلاح المنتج (باستخدام أجزاء جديدة أو أجزاء تم إصلاحها)، أو استبداله (بمنتج جديد أو منتج تم إصلاحه)، أو إعادة سعر شراء المنتج أثناء فترة الضمان بشرط أن تتم إعادته وفقًا للبنود الواردة في هذا الضمان. ويتم ضمان الأجزاء أو اللوحات المستبدلة خلال باقي فترة الضمان الأصلية المعمول بها. تصبح جميع الأجزاء المستبدلة من المنتج ملكية خاصة لشركة Motorola Solutions.

5. ما الذي لا يغطيه هذا الضمان

- 1 العيوب أو الأضرار الناتجة عن استخدام المنتج بأسلوب آخر غير الأسلوب المعتاد والمألوف.
- 2 العيوب أو الأضرار الناتجة عن سوء الاستخدام أو التعرض لحادث أو الماء أو الإهمال.
- 3 العيوب أو الأضرار الناتجة عن اختبار المنتج أو تشغيله أو صيانته أو تركيبه أو تغييره أو تعديله أو ضبطه بشكل غير صحيح.
- 4 كسر الهوائيات أو تلفها ما لم يكن ذلك نتيجة مباشرة عن عيوب في مادة التصنيع.
- 5 أي منتج يخضع لتعديلات أو عمليات تفكيك أو إصلاح بشكل غير مرخص (بما في ذلك على سبيل المثال لا الحصر، إضافة أجهزة غير مدعومة من شركة Motorola Solutions إلى المنتج) والتي تؤثر سلبًا في أداء المنتج أو تتعارض مع فحص شركة Motorola Solutions المعتاد للضمان واختبارها للمنتج وذلك للتحقق من أي مطالبات تتعلق بالضمان.
- 6 المنتج الذي يحتوي على رقم تسلسلي ممسوح أو غير مقروء.
- 7 البطاريات القابلة لإعادة الشحن إذا:
 - كانت أي من الأختام الموجودة على علبة خلايا البطارية منزوعة أو تم العبث بها بشكل واضح.
 - كان هناك ضرر أو عيب نتج عن شحن البطارية أو استخدامها في جهاز أو خدمة أخرى غير المنتج المخصصة له.
- 8 تكاليف الشحن إلى محطة الإصلاح.

في الأرباح أو المدخرات، أو الأضرار العارضة أو الخاصة أو التبعية الأخرى التي تنشأ عن استخدام المنتج أو عدم القدرة على استخدامه، وذلك إلى الحد الأقصى الذي يجيز فيه القانون إخلاء المسؤولية عن أي مما سبق.

3. الحقوق المكفولة بموجب قانون الولاية:

لا تسمح بعض الولايات بالاستثناء أو التحديد الخاص بالأضرار العارضة أو التبعية أو تحديد مدة سريان أي ضمان ضمني، ولذلك قد لا ينطبق التحديد أو الاستثناء الوارد أعلاه.

يمنح هذا الضمان حقوقًا قانونية محددة وقد تكون هناك حقوق أخرى والتي قد تختلف من ولاية إلى أخرى.

4. كيفية الحصول على خدمة الضمان

يجب عليك تقديم دليل الشراء (يحمل تاريخ الشراء والرقم التسلسلي الخاص بالمنتج) من أجل الحصول على خدمة الضمان ويجب أن تقوم بتسليم عنصر المنتج أو إرساله، ودفع رسوم نقله والتأمين الخاص به مسبقًا، إلى مكان خدمة ضمان معتمد. ستقوم شركة Motorola Solutions بتقديم خدمة الضمان من خلال أحد أماكن خدمة الضمان المعتمدة الخاصة بها. إذا قمت أولاً بالاتصال بالشركة التي قامت ببيع المنتج لك (على سبيل المثال، الوكيل أو موفر خدمة الاتصالات)، فقد يسهل ذلك حصولك على خدمة الضمان. يمكنك أيضًا الاتصال بشركة Motorola Solutions على الرقم 1-800-927-2744.

9 أي منتج لا يعمل - بسبب تعديل غير قانوني أو غير مصرح به في البرامج/ البرامج الثابتة للمنتج - وفقاً للمواصفات التي نشرتها شركة Motorola Solutions أو الشهادة الصادرة عن لجنة الاتصالات الفيدرالية (FCC) والسارية على المنتج في الوقت الذي تم فيه توزيع المنتج من شركة Motorola Solutions لأول مرة.

10 الخدوش أو الأضرار الشكلية الأخرى على أسطح المنتج التي لا تؤثر على تشغيل المنتج.

11 التلف الذي ينتج عن الاستعمال العادي.

6. بنود البرنامج وبراءة الاختراع

تدافع شركة Motorola Solutions، على نفقتها الخاصة، عن المشتري (المستخدم النهائي) في أية دعوى قضائية يتم رفعها ضده إذا كان أساس هذه الدعوى قائماً على ادعاء بأن المنتج أو أجزاء منه ينتهك براءات الاختراع في الولايات المتحدة، فستدفع شركة Motorola Solutions التكاليف والتعويضات التي يتم الحكم بها نهائياً على المشتري (المستخدم النهائي) في أي دعوى قضائية تستند إلى أي ادعاء من هذا القبيل، لكن يُشترط ما يلي لهذا الدفاع والمدفوعات:

1 يخطر المشتري شركة Motorola Solutions كتابياً وعلى الفور بأي دعوى قضائية من هذا القبيل.

2 تخصص شركة Motorola Solutions وحدها بالإشراف على الدفاع في أي دعوى قضائية من هذا القبيل وكافة المداولات التي تتعلق بأي تسوية أو اتفاق في هذه الدعوى القضائية؛

3 وإذا أصبح المنتج أو أجزاؤه، أو حسب رأي شركة Motorola Solutions من المرجح أن يصبح، موضوعاً لدعوى بانتهاك براءات الاختراع في الولايات

المتحدة، فيسمح المشتري لشركة Motorola Solutions - على حسب تقديرها الخاص وعلى نفقتها - بأن تمنح المشتري الحق في مواصلة استخدام المنتج أو أجزائه، أو أن تستبدله أو تعده بحيث لا يمثل انتهاكاً لبراءات الاختراع، أو أن تمنح هذا المشتري مقابلاً للمنتج أو أجزائه حسب حالة الاستهلاك وتقبل بإعادته. وتكون قيمة الاستهلاك مبلغاً ثابتاً لكل سنة على مدار العمر الافتراضي للمنتج أو أجزائه حسبما تحدد شركة Motorola Solutions.

لن تتحمل شركة Motorola Solutions مسؤولية أي دعوى بخصوص انتهاك براءة الاختراع تكون قائمة على أساس دمج المنتج أو أجزائه التي تم تقديمها بموجب هذا المستند مع أي برامج أو أدوات أو أجهزة غير مقدمة من شركة Motorola Solutions، كما لن تتحمل شركة Motorola Solutions أي مسؤولية عن استخدام أجهزة أو برامج إضافية غير مقدمة من شركة Motorola Solutions وتم إرفاقها مع المنتج أو استخدامها معه. ينص ما سبق على المسؤولية الكاملة التي تتحملها شركة Motorola Solutions فيما يتعلق بانتهاك براءات الاختراع بواسطة المنتج أو أي أجزاء منه.

تحفظ شركة Motorola Solutions بموجب قوانين الولايات المتحدة وقوانين بلدان أخرى بحقوق حصريّة معينة فيما يتعلق ببرامج شركة Motorola Solutions المحمية بموجب حقوق الطبع والنشر، مثل الحقوق الحصريّة في إعادة إنتاج برامج شركة Motorola Solutions في نسخ وتوزيع نسخ منها. لا يجوز استخدام برامج شركة Motorola Solutions إلا على المنتج المضمنة به هذه البرامج في الأصل ولا يجوز استبدال هذه البرامج الموجودة على هذا المنتج أو نسخها أو توزيعها أو تعديلها بأي شكل من الأشكال، أو استخدامها لإنتاج أي مشتق منها. ولا يصرّح بأي استخدام آخر لبرامج شركة Motorola Solutions بما في ذلك - على سبيل المثال لا الحصر - تغيير هذه البرامج أو تعديلها أو إعادة إنتاجها أو توزيعها أو إجراء هندسة عكسية لها أو ممارسة أي حقوق بصدها. لا يتم منح أي

ترخيص ضمنيًا أو بالوقف أو بغير ذلك بموجب حقوق براءة الاختراع لشركة Motorola Solutions أو حقوق الطبع والنشر الخاصة بها.

7. القانون الحاكم

هذا الضمان خاضع لقوانين ولاية إلينوي في الولايات المتحدة الأمريكية.

www.motorolasolutions.com/mototrbo

MOTOROLA, MOTO, MOTOROLA SOLUTIONS and the Stylized M Logo are trademarks or registered trademarks of Motorola Trademark Holdings, LLC and are used under license. All other trademarks are the property of their respective owners. © 2012 and 2018 Motorola Solutions, Inc. All rights reserved.

