

TLKR T60

OWNER'S MANUAL

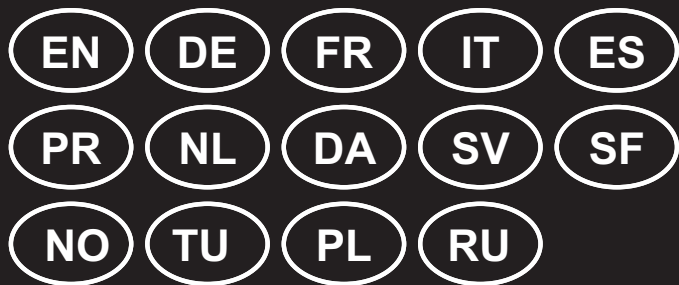

PRODUCT SAFETY AND RF EXPOSURE FOR PORTABLE TWO-WAY RADIOS



Caution

Before using this product, read the operating instructions for safe usage contained in the Product Safety and RF Exposure booklet enclosed with your radio.

ATTENTION!

Before using this product, read the RF energy awareness information and operating instructions in the Product Safety and RF Exposure booklet to ensure compliance with RF energy exposure limits.

Package Contents

- 2 x TLKR T60 Radio
- 2 x Belt Clip
- 1 x Charging Cradle
- 1 x AC Adapter
- 2 x Battery support brackets
- 2 x Rechargeable NiMH battery packs
- TLKR T60 Owner's Manual

Frequency Chart

Ch.	Freq. (MHz)	Ch.	Freq. (MHz)	Ch.	Freq. (MHz)
1	446.00625	4	446.04375	7	446.08125
2	446.01875	5	446.05625	8	446.09375
3	446.03125	6	446.06875		

Features and Specifications

- 8 PMR Channels
 - 121 Sub-Codes (38 CTCSS Codes & 83 DCS codes)
 - Up to 8 km Range*
 - Internal VOX Circuitry
 - 5 Selectable Call Tone Alerts
 - Backlit LCD Display
 - Headset Jack for Optional Headset
 - Roger Beep
 - Up Timer
 - Room Monitor
 - Battery Charger
 - Battery Level Meter
 - Channel Monitor
 - Channel Scan
 - Dual Watch
 - Keypad Lock
 - Auto Power Off
 - Power Source: NiMH battery Pack / 4 AAA Alkaline batteries
 - Battery Life: 16 Hours (under typical use conditions)
- *Range may vary depending on environmental and/or topographical conditions.

Control and Functions

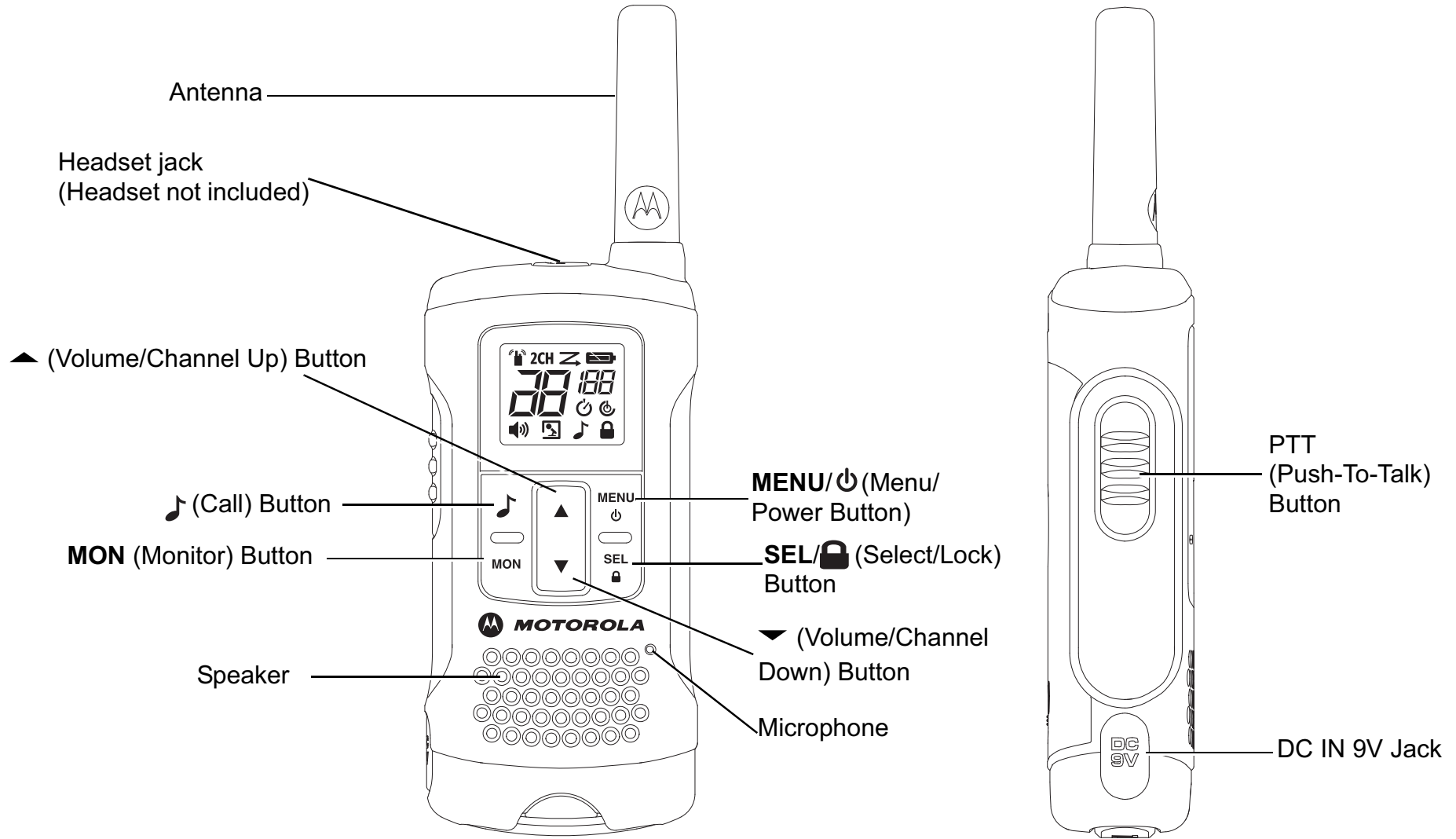

Display

1. Dual Watch Indicator	7. Battery Level Meter
2. Transmit/Receive Indicator	8. Sub-code Indicator
3. Channel Indicator	9. Up timer Indicator
4. Volume Level Indicator	10. APO (Auto Power Off) Indicator
5. VOX/Room Monitor Indicator	11. Keypad Lock Indicator
6. Scan Indicator	12. Call Tone Indicator

Installing the Battery

1. Make sure your radio is turned OFF.
2. To remove the battery compartment door, press the tab at the bottom of the compartment door.
3. Install the NiMH batteries into the battery compartment.
4. Replace the battery compartment door.

Battery Level and Low Battery Alert

	Indicates that the battery is fully charged.
	Blinks when battery is low; charge the radio or replace batteries immediately.

Charging the Radio

Using the Charging Cradle :

1. Make sure your radio is turned OFF.
2. Connect the AC adapter to the DC IN 9V of the charging cradle.
3. Place the charging cradle on a stable surface.
4. Place the radio in the charging cradle with the keypad facing forward.
5. LED indicator will illuminate and remain illuminated as long as the radio is in the charger.

Note: Charge the battery pack for 16 hours.

Using the Battery Support Bracket :

1. Remove the rechargeable NiMH battery pack from the radio.
2. Place the battery support bracket into the charging cradle.
3. Install the NiMH battery pack into the charging cradle. Ensure that the charging contacts are correctly aligned.
4. LED indicator will illuminate and remain illuminated as long as the radio is in the charger.

Note: Charge the battery pack for 16 hours.

Basic Radio Operations

Read this reference guide completely before attempting to operate the unit.

Turning your Radio On/Off

Press and hold the **MENU/**  button to turn your radio ON/OFF.

Adjusting the Volume

Adjust the volume by pressing the  and  buttons.







Adjusting the Sound (Key Beeps)

Your radio emits a beep each time one of the buttons is pressed (except the PTT and  button).

Press and hold the  button while turning the radio ON to switch the sound ON/OFF.

Navigating through the Menu

Your radios has two Menu functions: Select Menu and Mode Menu.

1. To enter the Select Menu, press the **SEL/**  button.
2. To enter the Mode Menu, press the **MENU/**  button.
3. Additional presses of the **SEL/**  button or **MENU/**  button will advance you through the Menu.
4. To exit the Menu function, do one of the following :
 - a. Press and hold the **MENU/**  button,
 - b. Press and hold the **PTT, MON** or the  button
 - c. Wait 10 seconds until the unit automatically returns to “Normal” mode.

Talking on Your Radio

1. Hold your radio 5–8 cm from your mouth.
2. Press and hold the **PTT** button while speaking. The  appears on the display.



3. Release the **PTT** button. You can now receive incoming calls. When you do, the  appears on the display. To respond, repeat procedure from step 1.

Note: When you continue to transmit for 60 seconds, the radio emits TX Time Out tone and the  icon flashes. The radio will stop transmitting.



In order to speak to someone, both your radios must be set to the same channel and Sub-Code. Refer to “Selecting a Channel and a Sub-Code” below.

Selecting a Channel and a Sub-Code

To select a Channel:

1. **SEL/**  button to enter Select Menu. Advance until the Channel indicator blinks.
2.  or  to the required channel.

To select a Sub-code :

1. **SEL/**  button to enter Select Menu. Advance until the Sub-code indicator blinks.
2.  or  to the required Sub-code.
3. Exit the Select Menu.

Select Menu

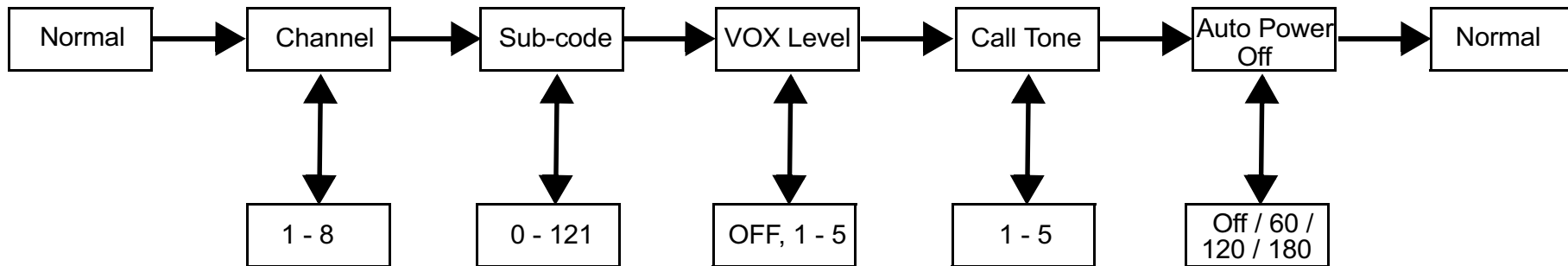

Your radio navigates through the Select Menu as follows:



Voice Operated Transmission (VOX)

Transmission is initiated by speaking into the microphone of radio or headset (headset is not included) instead of the pushing the **PTT** button.

To select the VOX level:



1. **SEL/**  button to enter Select Menu. Advance until  blinks.
2. **▲** or **▼** to the desired VOX sensitivity level.
3. Exit the Select Menu.

Note: Level oF(OFF) disables VOX. Levels 1-5 set the sensitivity of the VOX circuit. Use level 1 in quiet environments, and use level 5 in very noisy environments. You can find the appropriate sensitivity level by speaking into the microphone. If the  flashes, your voice is accepted.

Transmitting a Call Tone

Your radio is equipped with 5 selectable call tones.

To select a call tone:



1. **SEL/**  button to enter Select Menu. Advance until  blinks.
2. **▲** or **▼** to the desired call tone.
3. Exit the Select Menu.

To transmit the selected call tone :

1.  to transmit the selected call tone. The selected tone will automatically be transmitted for a fixed length of time.
2. **PTT** to cancel Call Tone.

Auto Power Off

Auto Power Off feature allows you to set the time that the radio turns off automatically.

1. **SEL/**  button to enter Select Menu. Advance until  and the current Auto Power Off time blinks.
2. **▲** or **▼** to select the time from **oF** (Off), 60, 120 and 180 minutes.
3. Exit the Menu.

Mode Menu

Your radio navigates through Mode Menu as follows:

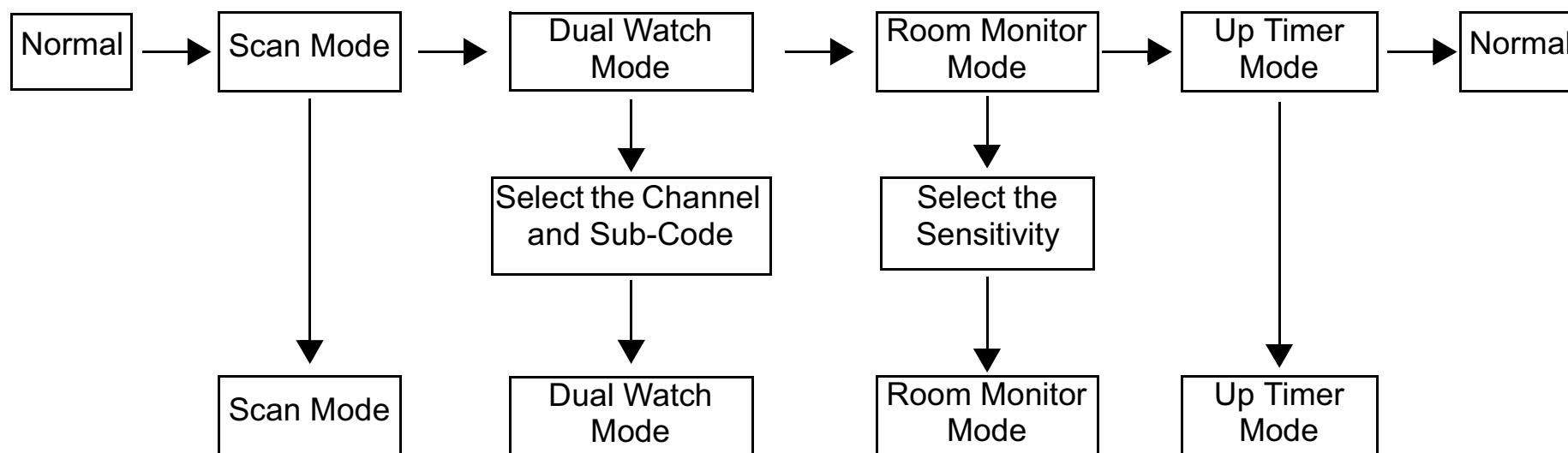

Features on Your Radio

Channel Scan Mode

Enables your radio to scan for active channels. When activity is detected, your radio lands (stays) on that channel (for 2 seconds). To transmit on that channel, press the **PTT** button. When activity on the landed channel ends, your radio continues scanning other channels.

To turn the channel scan ON:

1. **MENU/** to enter Mode Menu. Advance until blinks.
2. **SEL/** to turn ON channel scan.
3. **MENU/** , or **PTT** to turn OFF Scan mode.

Dual Watch Mode

Enables your to scan the current channel and another channel alternately.

To set another channel and start Dual Watch:

1. **MENU/** to enter Mode Menu. Advance until **2CH** blinks.
2. **▲** or **▼** to select the channel, then press **SEL/** .
3. **▲** or **▼** to select the Sub-code, then press **SEL/** .
4. The radio starts to Dual Watch.



Note: If you set the same channel and Sub-code as the current channel, Dual Watch doesn't work.

5. **MENU/** to turn the Dual Watch mode OFF.

Room Monitor

Enables your radio to detect voice/noises (according to the sensitivity level set) and transmit back to the listening radio without pushing the **PTT** button. The monitoring radio is not able to receive any transmissions in this mode.

To turn Room Monitor ON:

1. **MENU/** to enter Mode Menu. Advance until  blinks.
2. **▲** or **▼** to the desired room monitor sensitivity level.

Note: Use level 1 in quiet environments. Use level 5 in very noisy environments.

3. **SEL/** to turn ON room monitor.





MENU/ to turn OFF Room Monitor.

Note: When the voice/noise in the monitored room continues for more than 60 seconds, the monitoring radio stop monitoring for 5 seconds, and resumes.

Up Timer

Enables your radio to time up to 39 minutes 59 seconds. You can receive incoming calls in this mode.

To use up timer:

1. **MENU/** to enter Mode Menu. Advance until  blinks.
2. **SEL/** to select the Up Timer.
3. **▲** to start the Up Timer.
4. **MENU/**, , **MON** or **PTT** to stop or reset up timer.

Key Lock

Press and hold **SEL/** until  appears to lock the keypad.

Press and hold **SEL/** until  disappears to unlock the keypad.



LCD Backlight

The LCD display will automatically illuminate for 10 seconds after any button is pressed (except for PTT).

Monitor Mode

Enables you to listen for weak signals on the current channel.

To turn the Monitor Mode ON:

1. Press the **MON** button for brief listening. The  icon blinks.
2. Press and hold the **MON** button for 2 seconds for continuous listening. The  icon continues to blink.

To turn the Monitor Mode OFF:

Press the **MON**, button to return to “Normal” mode. The  icon stops blinking.

Roger Beep

Sounds to indicate the end of a **PTT** or **VOX** transmission. It can be heard through the speaker when Key Beep is on. It cannot be heard through the speaker if Key Beep is turned off.

Press and hold the **▲** button while turning the radio ON to turn the Roger Beep ON. Repeat the step to turn Roger Beep OFF.

Automatic Power Save

For better battery life, your radio is designed to switch to Power Save mode when there has been no transmissions after 3 seconds. The radio can receive transmissions in this mode.

Warranty Information

The authorized Motorola dealer or retailer where you purchased your Motorola two-way radio and/or original accessories will honour a warranty claim and/or provide warranty service.

Please return your radio to your dealer or retailer to claim your warranty service. Do not return your radio to Motorola.

In order to be eligible to receive warranty service, you must present your receipt of purchase or a comparable substitute proof of purchase bearing the date of purchase. The two-way radio should also clearly display the serial number. The warranty will not apply if the type or serial numbers on the product have been altered, deleted, removed, or made illegible.

What Is Not Covered By The Warranty

- Defects or damage resulting from use of the Product in other than its normal and customary manner or by not following the instructions in this user manual.
- Defects or damage from misuse, accident or neglect.
- Defects of damage from improper testing, operation, maintenance, adjustment, or any alteration or modification of any kind.
- Breakage or damage to aerials unless caused directly by defects in material or workmanship.
- Products disassembled or repaired in such a manner as to adversely affect performance or prevent adequate inspection and testing to verify any warranty claim.
- Defects or damage due to range.
- Defects or damage due to moisture, liquid or spills.
- All plastic surfaces and all other externally exposed parts that are scratched or damaged due to normal use.
- Products rented on a temporary basis.
- Periodic maintenance and repair or replacement of parts due to normal usage, wear and tear.

Copyright Information

The Motorola products described in this manual may include copyrighted Motorola programs, stored semiconductor memories or other media. Laws in the United States and other countries preserve for Motorola, certain exclusive rights for copyrighted computer programs, including the exclusive right to copy or reproduce in any form, the copyrighted Motorola programs.

Accordingly, any copyrighted Motorola computer programs contained in the Motorola products described in this manual may not be copied or reproduced in any manner without express written permission of Motorola. Furthermore, the purchase of Motorola products shall not be deemed to grant either directly or by implication, estoppel, or otherwise, any license under the copyrights, patents or patent applications of Motorola, except for the normal non-exclusive royalty free license to use that arises by operation of law in the sale of a product.

MOTOROLA, MOTO, MOTOROLA SOLUTIONS and the Stylized M logo are trademarks or registered trademarks of Motorola Trademark Holdings, LLC and are used under license. All other trademarks are the property of their respective owners.

© 2012 Motorola Solutions, Inc. All rights reserved

PRODUKTSICHERHEIT UND FUNKFREQUENZSTRAHLUNG FÜR TRAGBARE ZWEIWEGEFUNKGERÄTE



Vorsicht!

Bitte lesen Sie die im Heft über Produktsicherheit und Funkfrequenzstrahlung enthaltenen Hinweise für den sicheren Einsatz des Funkgeräts, bevor Sie es in Betrieb nehmen. Das Heft erhalten Sie zusammen mit Ihrem Funkgerät.

ACHTUNG!

Lesen Sie vor Verwendung des Produkts die HF-Energie-Vorsichtsinformationen und die Bedienungsanweisungen im Heft über Produktsicherheit und Funkfrequenzstrahlung, um die Einhaltung der HF-Energiegrenzwerte zu gewährleisten.

Packungsinhalt

- 2 x TLKR T60-Funkgerät*
- 2 x Gürtelclip
- 1 x Ladestation
- 1 x AC-Adapter
- 2 x Akkuhalterungen
- 2 x aufladbare NiMH-Akkus
- Benutzerhandbuch für TLKR T60

Frequenztafel

Kan.	Freq. (MHz)	Kan.	Freq. (MHz)	Kan.	Freq. (MHz)
1	446.00625	4	446.04375	7	446.08125
2	446.01875	5	446.05625	8	446.09375
3	446.03125	6	446.06875		

Funktionen und technische Daten

- 8 PMR-Kanäle
 - 121 Subcodes (38 CTCSS-Codes und 83 DCS-Codes)
 - Bis zu 8 km Reichweite*
 - Interne VOX-Schaltung
 - 5 wählbare Rufonwarnungen
 - LCD-Anzeige mit Hintergrundbeleuchtung
 - Headset-Buchse für optionales Headset
 - Roger-Signalton
 - Up-Timer
 - Raummonitor
 - Akkuladegerät
 - Akkustandanzeige
 - Kanalüberwachung
 - Kanalsuche
 - Dual Watch
 - Tastensperre
 - Automatische Abschaltung
 -
 - Stromversorgung: NiMH-Akkus/4 AAA-Alkalibatterien
 - Akkubetriebsdauer: 16 Stunden (unter normalen Nutzungsbedingungen)
- * Reichweite kann je nach Umwelt- bzw. topografischen Bedingungen unterschiedlich ausfallen.

Steuerung und Funktionen

Deutsch

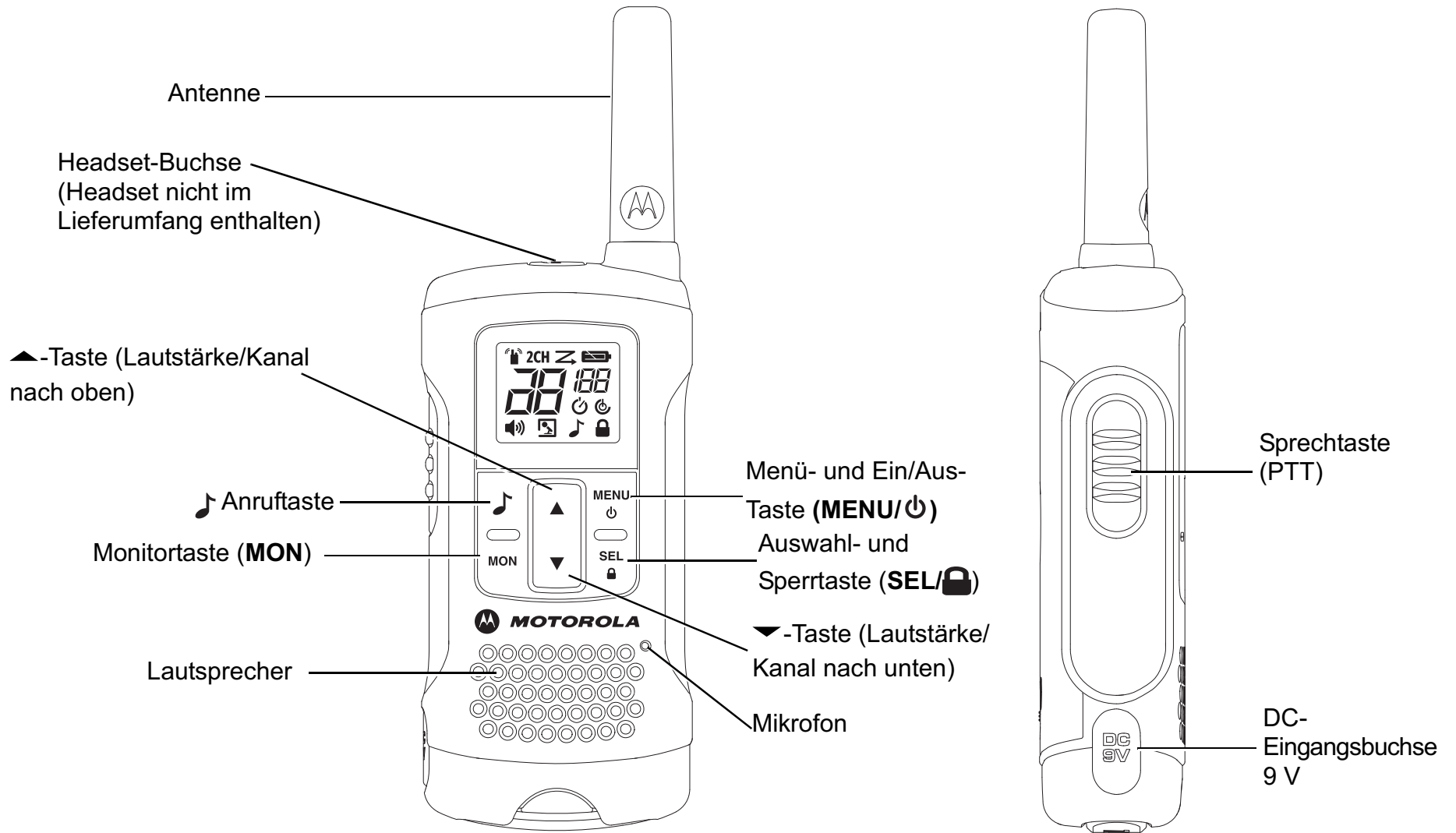

Display

<ol style="list-style-type: none"> 1. Dual Watch-Anzeige 2. Empfang-/Sendeanzeige 3. Kanalanzeige 4. Lautstärkeanzeige 5. VOX/Raummonitor-Anzeige 6. Suchanzeige 	<ol style="list-style-type: none"> 7. Akkustandanzeige 8. Subcodeanzeige 9. Up-Timer-Anzeige 10. Automatische Abschaltungsanzeige (APO) 11. Tastatursperranzeige 12. Ruftonanzeige

Einlegen des Akkus

1. Vergewissern Sie sich, dass das Funkgerät auf AUS steht.
2. Drücken Sie zum Entfernen der Klappe des Batteriefachs auf die Lasche unten am Batteriefach.
3. Setzen Sie die NiMH-Batterien in das Batteriefach ein.
4. Bringen Sie die Klappe des Batteriefachs wieder an.

Akkustandanzeige und Hinweis auf leere Batterien

	Zeigt an, dass der Akku vollständig geladen ist.
	Blinkt, wenn Akku fast leer ist; Laden Sie das Funkgerät auf, oder setzen Sie sofort einen neuen Akku ein.

Aufladen des Funkgeräts

Unter Verwendung der Ladestation:

1. Vergewissern Sie sich, dass das Funkgerät auf AUS steht.
2. Schließen Sie den AC-Adapter an den DC-Eingang 9 V der Ladestation an.
3. Legen Sie die Ladestation auf eine stabile Oberfläche.
4. Setzen Sie das Funkgerät mit der Tastatur nach vorne in die Ladestation ein.
5. Die LED-Anzeige leuchtet dauerhaft auf, solange sich das Funkgerät in der Ladestation befindet.

Hinweis: Laden Sie den Akku 16 Stunden lang auf.

Verwenden der Akkuhalterung:

1. Entnehmen Sie die aufladbaren NiMH-Akkus aus dem Funkgerät.
2. Setzen Sie die Akkuhalterung in die Ladestation ein.
3. Setzen Sie den NiMH-Akku in die Ladestation ein. Überprüfen Sie, ob die Ladekontakte richtig ausgerichtet sind.
4. Die LED-Anzeige leuchtet dauerhaft auf, solange sich das Funkgerät in der Ladestation befindet.

Hinweis: Laden Sie den Akku 16 Stunden lang auf.

Grundlegende Funktionen des Funkgeräts

Lesen Sie diese Anleitung vollständig durch, bevor Sie das Gerät in Betrieb nehmen.

Ein-/Ausschalten des Funkgeräts

Halten Sie die Taste **MENU/**  gedrückt, um das Funkgerät ein- oder auszuschalten.

Anpassen der Lautstärke

Passen Sie die Lautstärke durch Drücken der Tasten  und  an.







Anpassen des Tons (Tastentöne)

Das Funkgerät gibt einen Signalton aus, sobald eine der Tasten gedrückt wird (mit Ausnahme der PTT- und der -Taste).



Halten Sie beim Einschalten des Funkgeräts die -Taste gedrückt. Dadurch wird der Ton ein- bzw. ausgeschaltet.

Navigieren durch das Menü

Die Funkgeräte verfügt über zwei Menüfunktionen: „Menüauswahl“ und „Modusmenü“.

1. Drücken Sie zum Aufrufen von „Menüauswahl“ die Taste **SEL/** .
2. Drücken Sie zum Aufrufen von „Modusmenü“ die Taste **MENU/** .
3. Durch weiteres Betätigen der Taste **SEL/**  oder **MENU/**  bewegen Sie sich im Menü fort.
4. Um die Menüfunktion zu verlassen, führen Sie einen der folgenden Schritte aus:
 - a. Halten Sie die Taste **MENU/**  gedrückt.
 - b. Halten Sie die Taste **PTT**, **MON** oder  gedrückt.
 - c. Warten Sie 10 Sekunden lang, bis das Gerät automatisch in den Modus „Normal“ zurückkehrt.

Sprechen auf dem Funkgerät



1. Halten Sie das Funkgerät 5 bis 8 cm von Ihrem Mund entfernt.
2. Halten Sie die Taste **PTT** gedrückt, während Sie sprechen. Das Symbol  erscheint auf dem Display.
3. Lassen Sie die Taste **PTT** los. Sie können jetzt eingehende Anrufe annehmen. Dabei erscheint das Symbol  auf dem Display. Um zu antworten, wiederholen Sie Schritt 1.

Hinweis: Wenn Sie fortfahren und 60 Sekunden lang übertragen, gibt das Funkgerät einen TX-Zeitüberschreitungston aus, und das Symbol  blinkt. Das Funkgerät unterbricht die Übertragung.



Damit ein Gespräch möglich ist, müssen beide Funkgeräte auf denselben Kanal und denselben Subcode eingestellt sein. Lesen Sie bitte unten unter „Auswählen eines Kanals und eines Subcodes“ nach.

Auswählen eines Kanals und eines Subcodes

So wählen Sie einen Kanal aus:

1. Taste **SEL/**  zum Öffnen von „Menüauswahl“. Fahren Sie fort, bis die Kanalanzeige blinkt.
2.  oder , um zum gewünschten Kanal zu gelangen.

So wählen Sie einen Subcode aus:

1. Taste **SEL/**  zum Öffnen von „Menüauswahl“. Fahren Sie fort, bis die Subcodeanzeige blinkt.
2.  oder , um zum gewünschten Subcode zu gelangen.
3. Verlassen Sie die Menüauswahl.

Menüauswahl

Das Funkgerät navigiert folgendermaßen durch die Menüauswahl:

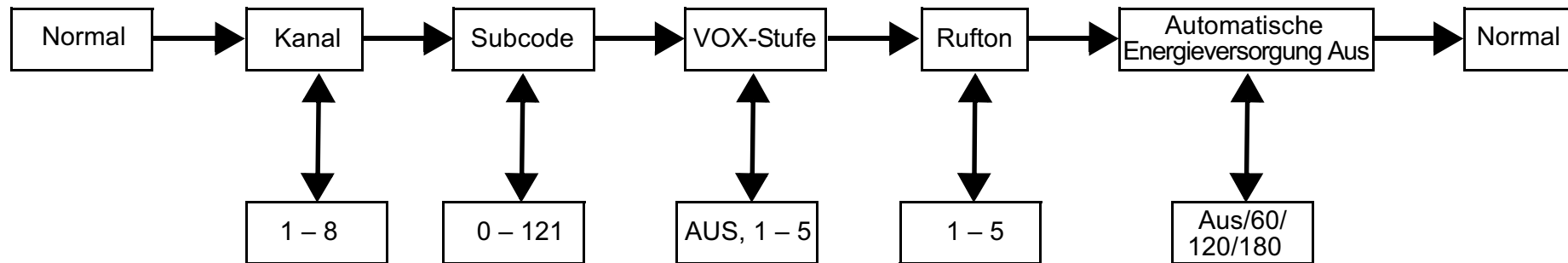

Sprachgesteuerte Übertragung (VOX)

Die Übertragung wird durch Sprechen in das Mikrofon des Funkgeräts oder des Headsets (nicht im Lieferumfang enthalten) und nicht durch Drücken der Taste **PTT** ausgelöst.

So wählen Sie die VOX-Stufe aus:

1. Taste **SEL/** zum Öffnen von „Menüauswahl“. Fahren Sie so lange fort, bis  blinkt.
2. **▲** oder **▼**, um zur gewünschten VOX-Empfindlichkeitsstufe zu gelangen.
3. Verlassen Sie die Menüauswahl.

Hinweis: Stufe „AUS“ deaktiviert VOX. Stufen 1 – 5 legen die Empfindlichkeit der VOX-Schaltung fest. Verwenden Sie Stufe 1 in ruhigen Umgebungen und Stufe 5 in sehr lauten Umgebungen. Ermitteln Sie die angemessene Empfindlichkeitsstufe, indem Sie in das Mikrofon sprechen. Wenn das Symbol  blinkt, wird Ihre Stimme akzeptiert.

Übertragen eines Ruftons

Das Funkgerät verfügt über 5 auswählbare Ruftöne.

So wählen Sie einen Rufton aus:

1. Taste **SEL/** zum Öffnen von „Menüauswahl“. Fahren Sie so lange fort, bis  blinkt.
2. **▲** oder **▼**, um zum gewünschten Rufton zu gelangen.
3. Verlassen Sie die Menüauswahl.

So übertragen Sie den ausgewählten Rufton:

1.  zum Übertragen des ausgewählten Ruftons. Der ausgewählte Ton wird automatisch für einen festen Zeitraum übertragen.
2. **PTT** zum Abbrechen des Ruftons.

Automatische Abschaltung

Mit der Funktion zum automatischen Abschalten können Sie den Zeitpunkt einstellen, zu dem das Funkgerät automatisch abgeschaltet wird.

1. Taste **SEL/** zum Öffnen von „Menüauswahl“. Gehen Sie bis , und die aktuelle Zeit zum automatischen Abschalten blinkt.
2. **▲** oder **▼** zum Auswählen der Zeit unter **AUS**, 60, 120 und 180 Minuten.
3. Verlassen Sie das Menü.

Modusmenü

Das Funkgerät navigiert folgendermaßen durch „Modusmenü“:

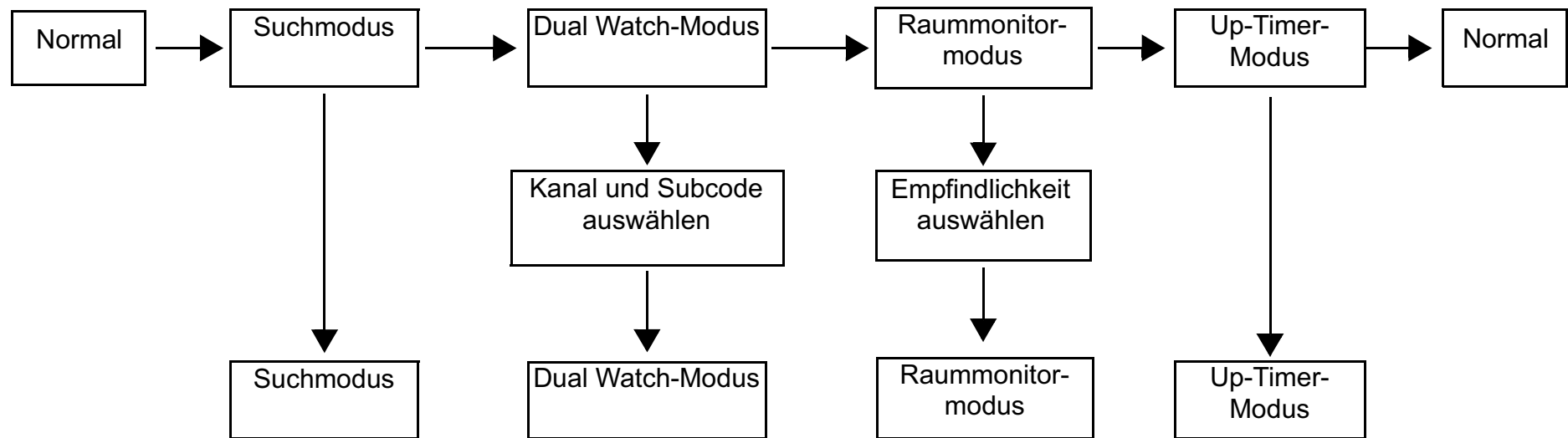

Funktionen und Merkmale des Funkgeräts

Kanalsuchmodus

Ermöglicht, dass das Funkgerät nach aktiven Kanälen suchen kann. Wenn Aktivität entdeckt wird, landet bzw. bleibt das Funkgerät auf diesem Kanal (2 Sekunden lang). Drücken Sie zum Übermitteln auf diesem Kanal die Taste **PTT**. Wenn die Aktivität auf dem gelandeten Kanal endet, sucht das Funkgerät auf anderen Kanälen weiter.

So schalten Sie die Kanalsuche EIN:

1. Drücken Sie die Taste **MENU/⏻**, um „Modusmenü“ aufzurufen. Fahren Sie so lange fort, bis **↔** blinkt.
2. **SEL/🔒**, um die Kanalsuche auf EIN zu setzen.
3. **MENU/⏻**, **🎵** oder **PTT** zum Ausschalten des Suchmodus.

Dual Watch-Modus

Ermöglicht die abwechselnde Suche des aktuellen Kanals und eines anderen Kanals.

So legen Sie einen anderen Kanal fest und starten Dual Watch:





1. Drücken Sie die Taste **MENU/⏻**, um „Modusmenü“ aufzurufen. Fahren Sie so lange fort, bis **2CH** blinkt.
2. **▲** oder **▼**, um den Kanal auszusuchen, und drücken Sie dann **SEL/🔒**.
3. **▲** oder **▼**, um den Subcode auszusuchen, und drücken Sie dann **SEL/🔒**.
4. Das Funkgerät beginnt mit Dual Watch.
5. **MENU/⏻** zum Ausschalten des Dual Watch-Modus.

Hinweis: Wenn Sie denselben Kanal und denselben Subcode einstellen, funktioniert Dual Watch nicht.



Raummonitor

Ermöglicht es, dass das Funkgerät Sprache bzw. Geräusche erkennt (gemäß der eingestellten Empfindlichkeitsstufe) und zurück an das abhörende Funkgerät überträgt, ohne dass die **PTT**-Taste gedrückt werden muss. Das überwachende Funkgerät kann in diesem Modus keine Übertragungen erhalten.

So schalten Sie den Raummonitor EIN:

1. Drücken Sie die Taste **MENU/**, um „Modusmenü“ aufzurufen. Fahren Sie so lange fort, bis  blinkt.
2.  oder , um zur gewünschten Raummonitor-Empfindlichkeitsstufe zu gelangen.

**Hinweis: Verwenden Sie Stufe 1 in ruhigen Umgebungen.
Verwenden Sie Stufe 5 in sehr lauten Umgebungen.**







3. **SEL/**, um Raummonitor auf EIN zu setzen.
MENU/, um Raummonitor auf AUS zu setzen.

Hinweis: Wenn die Sprache bzw. Geräusche im überwachten Raum länger als 60 Sekunden andauern, hält das überwachende Funkgerät die Überwachung 5 Sekunden lang an und setzt sie dann fort.



Up-Timer

Ermöglicht es dem Funkgerät, bis zu 39 Minuten und 59 Sekunden zu stoppen. In diesem Modus können Sie eingehende Anrufe empfangen.

So verwenden Sie den Up-Timer:

1. Drücken Sie die Taste **MENU/**, um „Modusmenü“ aufzurufen. Fahren Sie so lange fort, bis  blinkt.
2. **SEL/** zum Auswählen des Up-Timers.
3.  zum Starten des Up-Timers.
4. **Menu/**, , **MON** oder **PTT** zum Anhalten oder Zurücksetzen des Up-Timers.

Tastensperre

Halten Sie **SEL/** gedrückt, bis  angezeigt wird, um das Tastenfeld zu sperren.

Halten Sie **SEL/** gedrückt, bis  nicht mehr angezeigt wird, um das Tastenfeld zu entsperren.



LCD-Hintergrundbeleuchtung

Das LCD-Display wird automatisch 10 Sekunden lang beleuchtet, nachdem eine beliebige Taste gedrückt wurde (außer PTT).

Monitormodus

Ermöglicht es Ihnen, auf dem aktuellen Kanal auf schwache Signale zu achten.

So schalten Sie den Monitormodus EIN:

1. Drücken Sie die Taste **MON**, um kurzzeitig abzuhören.
Das Symbol  wird angezeigt.
2. Halten Sie die **MON**-Taste 2 Sekunden lang gedrückt, um kontinuierlich abzuhören. Das -Symbol blinkt weiterhin.

So schalten Sie den Monitormodus AUS:

Drücken Sie die Taste **MON**, um zum Modus „Normal“ zurückzukehren. Das -Symbol hört auf zu blinken.

Roger-Signalton

Ertönt, um darauf hinzuweisen, dass das Ende einer **PTT**- oder **VOX**-Übertragung erreicht ist. Der Ton kann über den Lautsprecher gehört werden, wenn die Tastentöne eingeschaltet sind. Er kann nicht über den Lautsprecher gehört werden, wenn die Tastentöne ausgeschaltet sind.

Halten Sie die ▲-Taste gedrückt, während Sie das Funkgerät einschalten. Dadurch wird der Roger-Signalton ein- bzw. ausgeschaltet. Wiederholen Sie den Schritt, um den Roger-Signalton auszuschalten.

Automatischer Energiesparmodus

Um eine längere Akkubetriebsdauer gewährleisten zu können, schaltet das Funkgerät in den Stromsparmodus, wenn 3 Sekunden lang keine Übertragung stattgefunden hat. Das Funkgerät kann in diesem Modus Übertragungen empfangen.

Garantieinformationen

Der autorisierte Motorola Händler oder Vertriebspartner, bei dem Sie Ihr Motorola Sprechfunkgerät und/oder das Originalzubehör gekauft haben, nimmt Garantieansprüche entgegen und/oder bietet die entsprechenden Garantieleistungen.

Bringen Sie bitte Ihr Sprechfunkgerät zu Ihrem Motorola Händler oder Vertriebspartner, um Ihre Garantieleistungen in Anspruch zu nehmen. Senden Sie das Sprechfunkgerät nicht zum Hersteller Motorola ein.

Damit Sie die Garantieleistungen in Anspruch nehmen können, müssen Sie den Kaufbeleg oder einen vergleichbaren Kaufnachweis vorlegen, aus dem das Kaufdatum hervorgeht. Auf dem Sprechfunkgerät muss außerdem die Seriennummer deutlich erkennbar sein. Die Garantieansprüche werden hinfällig, wenn die Typen- oder Seriennummern auf dem Produkt geändert, entfernt oder ungültig gemacht wurden.

Garantieausschluss

- Defekte oder Schäden, die sich aus unsachgemäßer oder unüblicher Handhabung oder Nichtbefolgung der in diesem Handbuch vorgegebenen Anweisungen ergeben.
- Defekte oder Schäden, die auf Missbrauch, Unfall oder Versäumnis zurückzuführen sind.
- Defekte oder Schäden, die auf nicht ordnungsgemäßes Testen, Betreiben, Warten, Einstellen oder auf irgendwelche Änderungen und Modifikationen zurückzuführen sind.
- Bruch oder Beschädigung der Antennen, sofern dies nicht direkt auf Material- oder Verarbeitungsfehler zurückzuführen ist.
- Produkte, die so zerlegt oder repariert worden sind, dass sie den Betrieb des Produkts oder eine angemessene Untersuchung und Prüfung zur Feststellung des Garantieanspruches unmöglich machen.
- Defekte oder Schäden aufgrund der Reichweite.
- Defekte oder Schäden aufgrund von Feuchtigkeitseinwirkungen und Eindringen von Flüssigkeiten.
- Alle Kunststoffoberflächen und alle anderen freiliegenden Teile, die durch normale Nutzung zerkratzt oder beschädigt sind.
- Produkte, die über einen beschränkten Zeitraum gemietet sind.
- Regelmäßige Wartung und Reparatur oder Auswechseln von Teilen aufgrund normaler Nutzung, Verschleißerscheinungen und Abnutzung.

Urheberrechtshinweise

Die in diesem Handbuch beschriebenen Motorola-Produkte können durch Copyright geschützte Programme von Motorola enthalten, die in Halbleiterspeichern oder anderen Medien gespeichert sind. Nach den für Motorola geltenden Gesetzen der USA und anderer Staaten sind bestimmte ausschließliche Rechte an urheberrechtlich geschützten Computerprogrammen, einschließlich des ausschließlichen Rechts der Vervielfältigung oder Reproduktion in beliebiger Form, den urheberrechtlich geschützten Motorola-Programmen vorbehalten.

Entsprechend dürfen keine in den Produkten von Motorola enthaltenen, durch Copyright geschützten Computerprogramme, die in dieser Bedienungsanleitung beschrieben werden, in irgendeiner Form kopiert oder reproduziert werden, ohne dass hierfür eine ausdrückliche schriftliche Genehmigung von Motorola vorliegt. Darüber hinaus werden mit dem Kauf von Produkten von Motorola weder ausdrücklich noch stillschweigend, durch Rechtsverwirkung oder auf andere Weise Lizenzen unter dem Copyright, dem Patent oder den Patentanwendungen von Software von Motorola ausgegeben, außer der Nutzung von normalen, nicht ausschließlich erteilten, gebührenfreien Lizenzen, die sich aus der Anwendung der Gesetze beim Verkauf eines Produkts ergeben.

MOTOROLA, MOTO, MOTOROLA SOLUTIONS und das stilisierte M-Logo sind Marken oder eingetragene Marken von Motorola Trademark Holdings, LLC und werden unter Lizenz verwendet. Alle anderen Marken sind das Eigentum ihrer jeweiligen Inhaber.

© 2012 Motorola Solutions, Inc. Alle Rechte vorbehalten.

MOTOROLA, MOTO, MOTOROLA SOLUTIONS und das stilisierte M-Logo sind Marken oder eingetragene Marken von Motorola Trademark Holdings, LLC und werden unter Lizenz verwendet. Alle anderen Marken sind das Eigentum ihrer jeweiligen Inhaber.

© 2012 Motorola Solutions, Inc. Alle Rechte vorbehalten.

SÉCURITÉ DES ÉQUIPEMENTS ET EXPOSITION AUX FRÉQUENCES RADIO POUR LES RADIOS PORTABLES BIDI-RECTIONNELLES



Avertissement !

Avant d'utiliser ce produit, vous devez lire les instructions de sécurité présentées dans le livret joint concernant la sécurité des équipements et l'exposition aux fréquences radio.

ATTENTION !

Avant d'utiliser ce produit, vous devez lire les informations sur les fréquences radioélectriques et les instructions d'utilisation du livret Sécurité des équipements et exposition aux fréquences radio pour connaître et appliquer les limites d'exposition aux fréquences radio.

Contenu de la boîte

- Radio TLKR T60* (× 2)
- Clip de ceinture (× 2)
- Socle de charge (× 1)
- Adaptateur secteur (× 1)
- Languette de support pour batterie (× 2)
- Batterie NiMH rechargeable (× 2)
- Guide d'utilisation de la radio TLKR T60

Tableau de fréquences

Can.	Fréq. (MHz)	Can.	Fréq. (MHz)	Can.	Fréq. (MHz)
1	446.00625	4	446.04375	7	446.08125
2	446.01875	5	446.05625	8	446.09375
3	446.03125	6	446.06875		

Fonctionnalités et caractéristiques

- 8 canaux PMR
- 121 sous-codes (38 codes CTCSS et 83 codes DCS)
- Jusqu'à 8 km de portée*
- Circuits VOX internes
- 5 tonalités d'avertissement d'appel sélectionnables
- Écran LCD rétroéclairé
- Prise casque pour casque en option
- Bip de confirmation
- Compte à rebours
- Écoute de salle
- Chargeur de batteries
- Indicateur du niveau de la batterie
- Écoute des canaux
- Balayage de canaux
- Double écoute
- Verrouillage clavier
- Extinction automatique
- Source d'alimentation : batterie NiMH / 4 piles alcalines AAA
- Autonomie de la batterie : 16 heures (dans des conditions normales d'utilisation)

* La portée peut varier selon l'environnement ou la topographie des lieux.

Commandes et fonctions

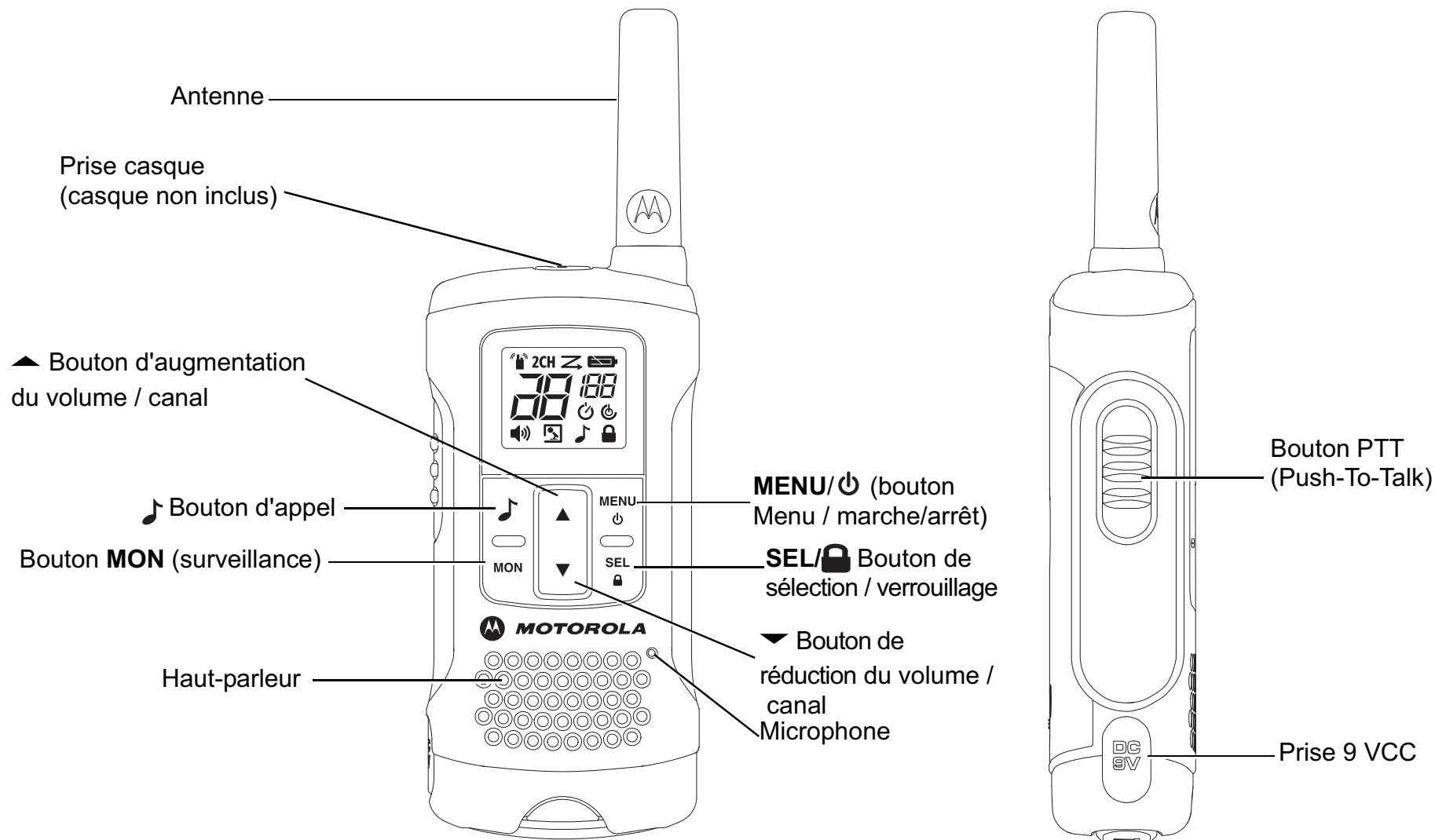

Afficheur

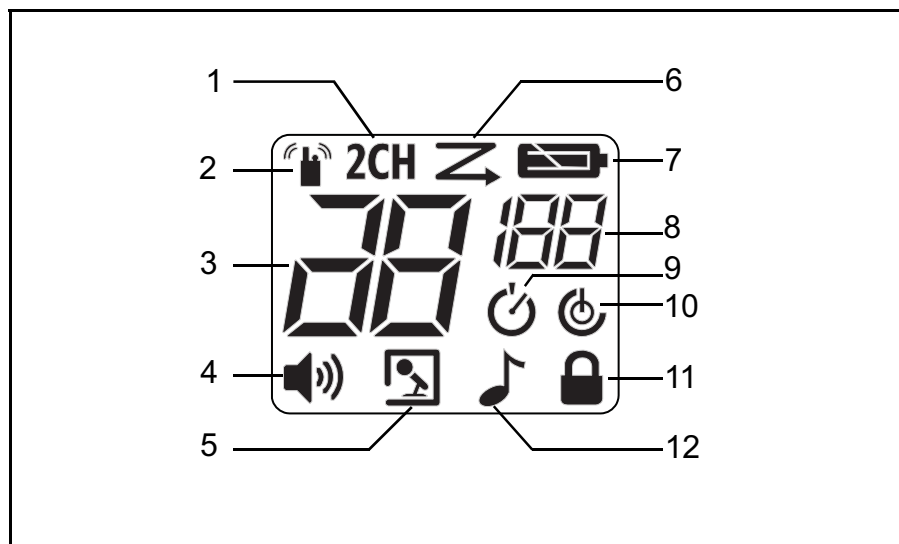

1. Indicateur de double écoute
2. Indicateur de transmission/réception
3. Indicateur de canal
4. Indicateur du niveau de volume
5. Indicateur d'écoute de salle / VOX
6. Indicateur de balayage

7. Indicateur du niveau de la batterie
8. Indicateur de sous-code
9. Indicateur de compte à rebours
10. Indicateur d'extinction automatique
11. Indicateur de verrouillage du clavier
12. Indicateur de la tonalité d'appel

Mise en place de la batterie

1. Assurez-vous que la radio est ÉTEINTE.
2. Pour retirer le couvercle du compartiment de la batterie, appuyez sur la languette située en bas du couvercle du compartiment.

3. Installez la batterie NiMH dans le compartiment prévu à cet effet.
4. Remplacez le couvercle du compartiment de la batterie.

Niveau de la batterie et alerte de batterie faible

	Indique que la batterie est chargée.
	Clignote lorsque la batterie est faible. Chargez la radio ou remplacez la batterie immédiatement.

Charge de la radio

En utilisant le socle de charge :

1. Assurez-vous que la radio est ÉTEINTE.
2. Branchez l'adaptateur secteur à l'entrée 9 VCC du socle de charge.
3. Placez le socle de charge sur une surface stable.
4. Placez la radio sur le socle de charge, clavier vers l'avant.
5. Le voyant s'allume alors et reste allumé tant que la radio est sur le chargeur.

Remarque : Rechargez la batterie pendant 16 heures.

En utilisant la languette de support pour batterie :

1. Retirez la batterie NiMH rechargeable de la radio.
2. Placez la languette de support pour batterie dans le socle de charge.
3. Installez la batterie NiMH sur le socle de charge. Assurez-vous que les broches de contact sont correctement alignées.
4. Le voyant s'allume alors et reste allumé tant que la radio est sur le chargeur.

Remarque : Rechargez la batterie pendant 16 heures.

Fonctionnement de base

Lisez le présent guide de référence dans son intégralité avant d'utiliser la radio.

Mise sous / hors tension de la radio

Appuyez sur le bouton **MENU**/, puis maintenez-le enfoncé pour allumer ou éteindre la radio.

Réglage du volume

Réglez le volume en appuyant sur les boutons ▲ et ▼.







Réglage du son (bips des touches)

La radio émet un signal chaque fois que vous appuyez sur un bouton (sauf les boutons PTT et .



Maintenez le bouton  enfoncé pendant l'allumage de la radio pour activer ou désactiver le son.

Navigation dans le menu

La radio dispose de deux fonctions de menu : le menu Sélection et le menu Mode.

1. Pour accéder au menu Sélection, appuyez sur le bouton **SEL**/.
2. Pour accéder au menu Mode, appuyez sur le bouton **MENU**/.
3. Vous progresserez dans le menu par des pressions successives sur le bouton **SEL**/ ou **MENU**/.
4. Pour quitter la fonction de menu, effectuez l'une des opérations suivantes :
 - a. Appuyez sur le bouton **MENU**/ et maintenez-le enfoncé ;
 - b. Appuyez sur le bouton **PTT**, **MON** ou  et maintenez-le enfoncé ;
 - c. Patientez 10 secondes, jusqu'à ce que l'appareil revienne automatiquement en mode « normal ».

Communication à l'aide de la radio

1. Maintenez la radio à une distance de 5 à 8 cm de votre bouche.
2. Appuyez sur le bouton **PTT**, puis maintenez-le enfoncé lorsque vous parlez. L'icône  apparaît sur l'écran.
3. Relâchez le bouton **PTT**. Vous pouvez désormais recevoir des appels entrants. Lorsque vous en recevez, l'icône  apparaîtra sur l'écran. Pour répondre, répétez la procédure à partir de l'étape 1.

Remarque : Si vous continuez la transmission pendant 60 secondes, la radio émet un signal TX indiquant la fin du temps imparti et l'icône  clignote. La radio cesse alors de transmettre.

Pour entrer en communication, les deux radios doivent être définies sur le même canal et le même sous-code. Reportez-vous à la section « Sélection d'un canal et d'un sous-code » ci-dessous.

Sélection d'un canal et d'un sous-code

Pour sélectionner un canal :

1. Appuyez sur le bouton **SEL**/ pour accéder au menu Sélection. Progressez dans le menu jusqu'à ce que l'indicateur de canal clignote.
2. ▲ Les boutons ou ▼ vous permettent d'accéder au canal souhaité.

Pour sélectionner un sous-code :

1. Appuyez sur le bouton **SEL**/ pour accéder au menu Sélection. Progressez dans le menu jusqu'à ce que l'indicateur de sous-code clignote.
2. ▲ Les boutons ou ▼ vous permettent d'accéder au sous-code souhaité.
3. Quittez le menu Sélection.

Menu Sélection

La navigation dans le menu Sélection de la radio s'effectue comme suit :

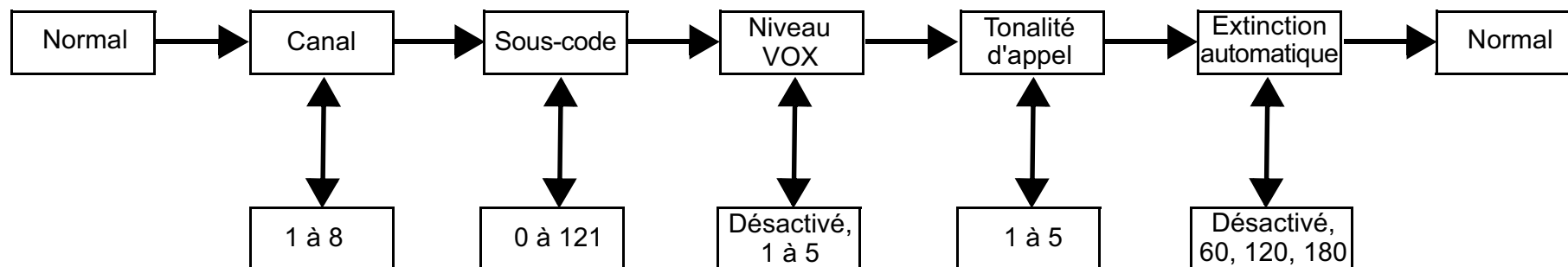

Transmission vocale (VOX)

La transmission est engagée en parlant dans le microphone de la radio ou du casque (casque non inclus) plutôt qu'en appuyant sur le bouton **PTT**.

Pour sélectionner le niveau VOX :

1. Appuyez sur le bouton **SEL/** pour accéder au menu Sélection. Progresser jusqu'à ce que l'icône  clignote.
2. ▲ Les boutons ou ▼ vous permettent d'accéder au niveau de sensibilité VOX souhaité.
3. Quittez le menu Sélection.

Remarque : Le niveau oF (désactivé) désactive le circuit VOX.

Les niveaux 1 à 5 règlent la sensibilité du circuit VOX. Utilisez le niveau 1 dans des environnements calmes et le niveau 5 dans des environnements très bruyants. Vous pouvez trouver le niveau de sensibilité le mieux adapté en parlant dans le microphone.

Si l'icône  clignote, votre voix est prise en compte.

Transmission d'une tonalité d'appel

Votre radio a 5 tonalités d'appel sélectionnables.

Pour sélectionner une tonalité :

1. Appuyez sur le bouton **SEL/** pour accéder au menu Sélection. Progresser jusqu'à ce que l'icône  clignote.
2. ▲ Les boutons ou ▼ vous permettent d'accéder à la tonalité souhaitée.
3. Quittez le menu Sélection.

Pour transmettre la tonalité d'appel sélectionnée :

1.  Appuyez sur **PTT** pour transmettre la tonalité d'appel sélectionnée. La tonalité choisie sera automatiquement transmise pendant une durée déterminée.
2. Appuyez sur **PTT** pour annuler la tonalité d'appel.

Extinction automatique

La fonction d'extinction automatique vous permet de définir la durée avant l'extinction automatique de la radio.

1. Appuyez sur le bouton **SEL/** pour accéder au menu Sélection. Progresser jusqu'à ce que l'icône  et le temps actuel avant mise hors tension automatique clignotent.
2. ▲ Les boutons ou ▼ vous permettent de sélectionner une durée de **oF** (désactivé), 60, 120 et 180 minutes.
3. Quittez le menu.

Menu Mode

La navigation dans le menu Mode de la radio s'effectue comme suit :

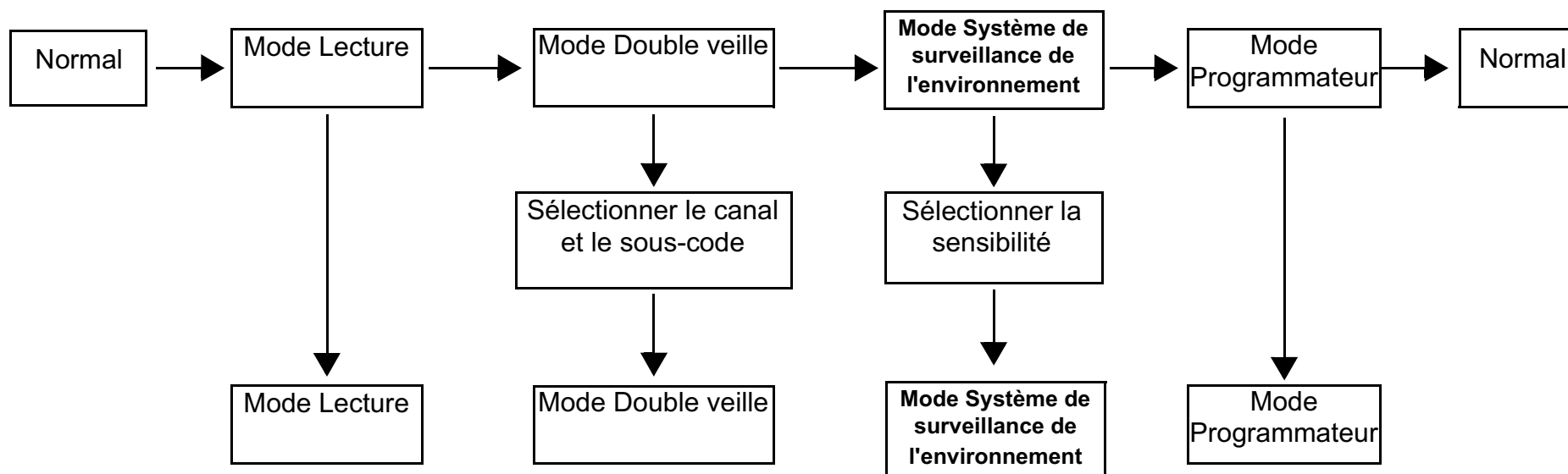

Fonctionnalités de la radio

Mode Balayage de canaux

Permet à votre radio de rechercher les canaux actifs. Lorsqu'une activité est détectée, la radio se fixe (reste) sur ce canal pendant 2 secondes. Pour effectuer une transmission sur ce canal, appuyez sur le bouton **PTT**. Lorsque l'activité du canal fixé prend fin, la radio continue de balayer les autres canaux.

Pour activer le balayage des canaux :

1. Appuyez sur le bouton **MENU/** pour accéder au menu Mode. Progressez jusqu'à ce que l'icône **Z** clignote.
2. Appuyez sur le bouton **SEL/** pour activer le balayage des canaux.
3. Appuyez sur le bouton **MENU/**, **♪** ou **PTT** pour désactiver le balayage des canaux.

Mode Double écoute

Permet à votre radio de balayer le canal actif et un autre canal à tour de rôle.

Pour définir un autre canal et activer la double écoute :

1. Appuyez sur le bouton **MENU/** pour accéder au menu Mode. Progressez jusqu'à ce que l'icône **2CH** clignote.
2. ▲ Les boutons ou ▼ vous permettent sélectionner le canal souhaité. Appuyez ensuite sur le bouton **SEL/**.
3. ▲ Les boutons ou ▼ vous permettent sélectionner le sous-code souhaité. Appuyez ensuite sur le bouton **SEL/**.
4. La radio démarre alors la double écoute.

Remarque : La double écoute ne peut pas fonctionner si vous définissez le même canal et le même sous-code que le canal actif.

5. Appuyez sur le bouton **MENU/** pour désactiver le mode double écoute.

Écoute de salle

Permet à votre radio de détecter des voix ou des bruits (selon le degré de sensibilité défini) et de les transmettre à la radio d'écoute sans appuyer sur le bouton **PTT**. La radio d'écoute ne peut recevoir aucune transmission lorsque ce mode est activé.

Pour activer l'écoute de salle :

1. Appuyez sur le bouton **MENU/** pour accéder au menu Mode. Progressez jusqu'à ce que l'icône  clignote.
2. ▲ Les boutons ou ▼ vous permettent d'accéder au niveau de sensibilité souhaité pour l'écoute de salle.

Remarque : Utilisez le niveau 1 dans des environnements calmes. Utilisez le niveau 5 dans des environnements très bruyants.

3. Appuyez sur le bouton **SEL/** pour activer l'écoute de salle. Appuyez sur le bouton **MENU/** pour désactiver l'écoute de salle.

Remarque : Quand le bruit ou les voix dans la pièce surveillée continuent pendant plus de 60 secondes, la radio d'écoute cesse la surveillance pendant 5 secondes, puis la reprend.

Compte à rebours

Permet à votre radio d'effectuer un compte à rebours sur une durée s'élevant jusqu'à 39 minutes et 59 secondes. Vous pouvez recevoir des appels lorsque ce mode est activé.

Pour utiliser le compte à rebours :

1. Appuyez sur le bouton **MENU/** pour accéder au menu Mode. Progressez jusqu'à ce que l'icône  clignote.

2. Appuyez sur le bouton **SEL/** pour sélectionner le compte à rebours.
3. ▲ Appuyez sur le bouton pour activer le compte à rebours.
4. Appuyez sur le bouton **MENU/**, , **MON** ou **PTT** pour arrêter ou réinitialiser le compte à rebours.

Verrouillage des touches

Appuyez sur le bouton **SEL/** et maintenez-le enfoncé jusqu'à ce que l'icône  s'affiche pour verrouiller les touches.

Appuyez sur le bouton **SEL/** et maintenez-le enfoncé jusqu'à ce que l'icône  disparaisse pour déverrouiller les touches.



Rétroéclairage de l'écran LCD

L'écran LCD s'allume automatiquement pendant 10 secondes dès que vous appuyez sur un bouton (sauf le bouton **PTT**).

Mode Surveillance

Permet de détecter des signaux faibles sur le canal actif.

Pour activer le mode de surveillance :

1. Appuyez sur le bouton **MON** pour une écoute brève. L'icône  clignote.
2. Appuyez sur le bouton **MON** et maintenez-le enfoncé pendant 2 secondes pour une écoute continue. L'icône  continue à clignoter.

Pour désactiver le mode de surveillance :

Appuyez sur le bouton **MON** pour revenir au mode « normal ». L'icône  cesse de clignoter.

Bip de confirmation

Permet de signaler par un son la fin d'une transmission **VOX** ou **PTT**. Il peut être entendu via le haut-parleur quand le bip des touches est activé. Il ne peut pas être entendu via le haut-parleur quand le bip des touches est désactivé.

Maintenez le bouton ▲ enfoncé pendant l'allumage de la radio pour activer le bip de confirmation. Répétez cette étape pour désactiver le bip de confirmation.

Économie d'énergie automatique

Pour prolonger la durée de vie de la batterie, la radio passe en mode d'économie d'énergie si aucune transmission n'a lieu au bout de 3 secondes. La radio peut recevoir des transmissions lorsque ce mode est activé.

Informations de garantie

Le revendeur ou le détaillant agréé Motorola auprès duquel vous avez acheté votre radio bidirectionnelle Motorola et/ou les accessoires agréés s'engage à accepter les demandes de garantie et/ou propose un service de garantie.

Retournez votre radio à votre revendeur ou détaillant pour bénéficier du service de garantie. Ne retournez pas la radio à Motorola.

Pour pouvoir bénéficier du service de garantie, vous devez présenter votre justificatif d'achat ou tout document similaire sur lequel figure la date d'achat. Le numéro de série de la radio bidirectionnelle doit être lisible. La garantie ne s'applique pas si le type ou le numéro de série du produit a été endommagé, effacé, supprimé ou est illisible.

Éléments non couverts par la garantie

- Tout défaut ou dommage résultant de l'utilisation inappropriée ou inhabituelle du produit ou du non-respect des instructions spécifiées dans le présent guide d'utilisation.
- Tout défaut ou dommage lié à un mauvais usage, à un accident ou à une négligence.
- Tout défaut ou dommage lié à un test, une utilisation, une intervention de maintenance ou un réglage inapproprié ou à toute modification de quelque sorte que ce soit.
- La détérioration ou les dommages d'antennes, à moins qu'ils n'aient été directement causés par des défauts du matériel ou des erreurs de main-d'œuvre.
- Les produits dont le démontage ou les réparations ont provoqué une baisse des performances ou empêchent tous tests ou inspections appropriés permettant de soumettre une demande de garantie.
- Tout défaut ou dommage lié à la portée.
- Tout défaut ou dommage lié à l'humidité, à l'exposition à du liquide ou à une chute.
- Toute surface en plastique et toute autre partie externe rayée ou endommagée suite à l'utilisation normale de la radio.
- Les produits loués de manière temporaire.
- L'intervention régulière de maintenance ou de réparation ou remplacement des pièces suite à l'utilisation et à l'usure normales de la radio.

Informations concernant le Copyright

Les produits Motorola décrits dans ce manuel peuvent inclure des programmes protégés par un copyright et stockés dans des mémoires à semi-conducteurs ou sur tout autre support. La législation des États-Unis, ainsi que celle d'autres pays, réservent à Motorola Europe et à Motorola Inc. certains droits de copyright exclusifs concernant les programmes ainsi protégés, notamment le droit exclusif de copier ou de reproduire, sous quelque forme que ce soit, les programmes protégés par copyright de Motorola.

En conséquence, il est interdit de copier ou de reproduire, de quelque manière que ce soit, les programmes informatiques protégés par copyright contenus dans les produits décrits dans ce manuel sans l'autorisation expresse et écrite des propriétaires des droits. En outre, l'acquisition de ces produits ne saurait en aucun cas conférer, directement, indirectement ou de toute autre manière, aucune licence, aucun droit d'auteur, brevet ou demande de brevet appartenant aux propriétaires des droits, autres que la licence habituelle d'utilisation non exclusive libre de droits qui découle légalement de la vente du produit.

MOTOROLA, MOTO, MOTOROLA SOLUTIONS et le logo stylisé M sont des marques ou des marques déposées de Motorola Trademark Holdings, LLC et sont utilisées sous licence. Toutes les autres marques appartiennent à leurs propriétaires respectifs.

©2012 Motorola Solutions, Inc. Tous droits réservés.

MOTOROLA, MOTO, MOTOROLA SOLUTIONS et le logo stylisé M sont des marques ou des marques déposées de Motorola Trademark Holdings, LLC et sont utilisées sous licence. Toutes les autres marques appartiennent à leurs propriétaires respectifs.

©2012 Motorola Solutions, Inc. Tous droits réservés.

SICUREZZA DEL PRODOTTO ED ESPOSIZIONE ALL'ENERGIA DI RADIOFREQUENZA (RF) PER LE RADIO RICETRASMITTENTI PORTATILI



Attenzione!

Prima di utilizzare questo prodotto, leggere le istruzioni per l'uso sicuro riportate nell'opuscolo Sicurezza del prodotto ed esposizione all'energia di radiofrequenza (RF) allegato alla radio.

ATTENZIONE

Prima di usare questo prodotto, leggere le informazioni sull'energia di radiofrequenza e le istruzioni per il funzionamento riportate nell'opuscolo Sicurezza del prodotto ed esposizione all'energia di radiofrequenza (RF) per garantire che siano rispettati i limiti di esposizione.

Contenuto della confezione

- 2 x Radio TLKR T60*
- 2 x clip per cintura
- 1 x supporto di carica
- 1 x adattatore CA
- 2 x staffe di supporto batteria
- 2 x batterie NiMH ricaricabili
- Manuale utente di TLKR T60

Tabella delle frequenze

Can.	Freq. (MHz)	Can.	Freq. (MHz)	Can.	Freq. (MHz)
1	446,00625	4	446,04375	7	446,08125
2	446,01875	5	446,05625	8	446,09375
3	446,03125	6	446,06875		

Funzioni e specifiche

- 8 canali PMR
 - 121 sottocodici (38 codici CTCSS e 83 codici DCS)
 - Portata fino a 8 km*
 - Circuito VOX interno
 - 5 avvisi di tono di chiamata selezionabili
 - Display LCD retroilluminato
 - Jack per auricolari opzionali
 - Roger Beep
 - Cronometro
 - Monitoraggio ambiente
 - Caricabatterie
 - Misuratore del livello delle batterie
 - Monitoraggio canali
 - Scansione canali
 - Orologio doppio
 - Blocco tastiera
 - Spegnimento automatico
 - Alimentazione: batteria NiMH/4 batterie alcaline AAA
 - Durata della batteria: 16 ore (in condizione di utilizzo tipiche)
- *La gamma potrebbe variare in base alle condizioni ambientali e/o topografiche.

Controllo e funzioni

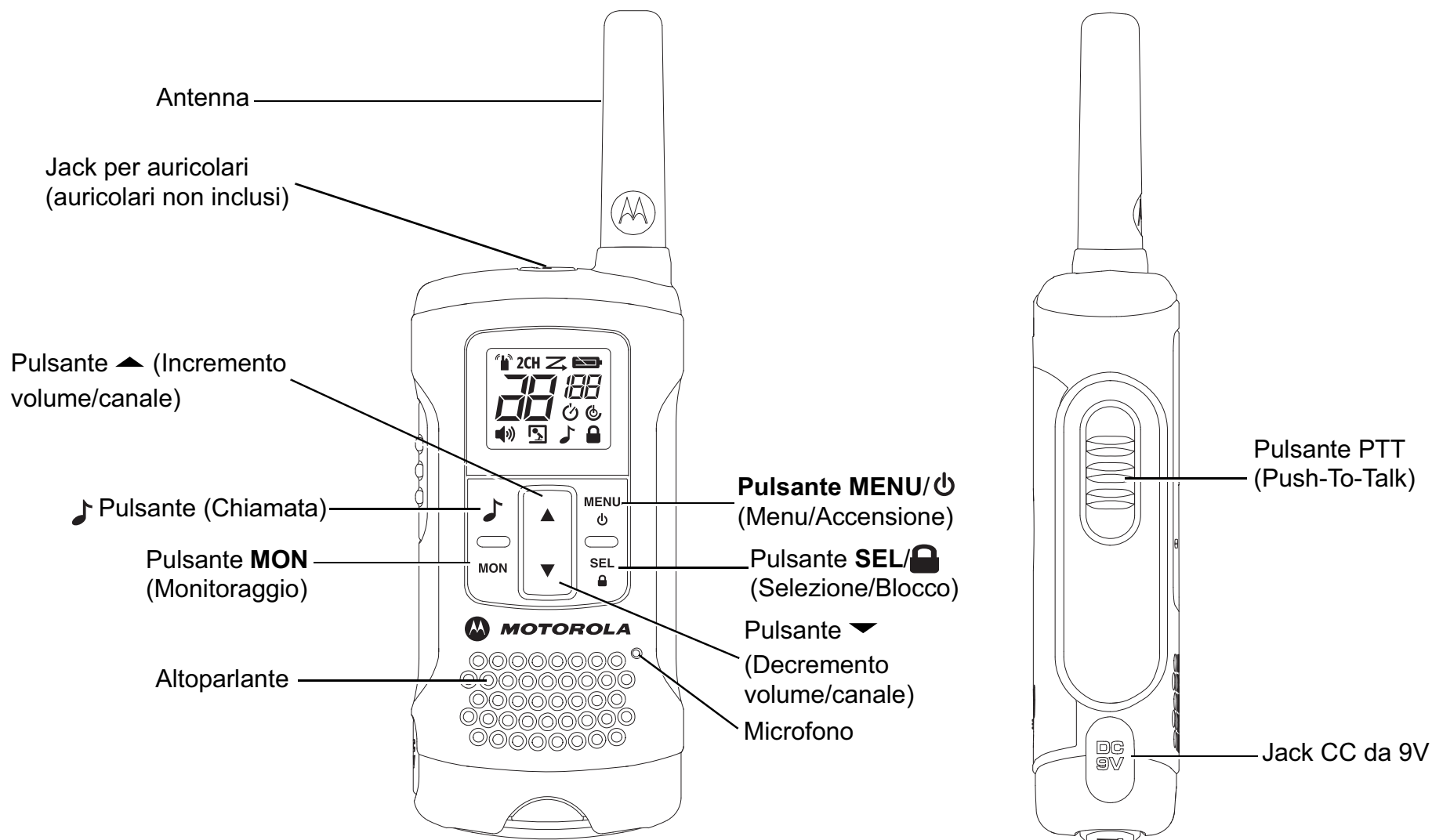

Display

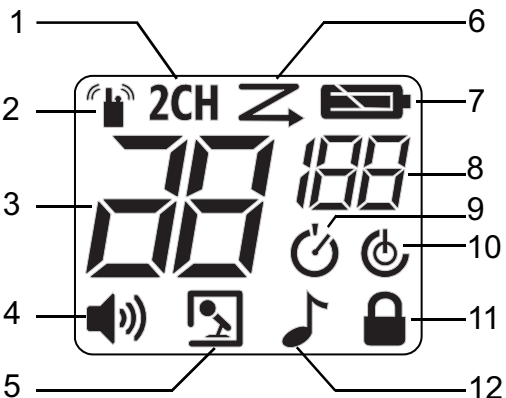



1. Indicatore Orologio doppio	7. Misuratore del livello delle batterie
2. Indicatore Trasmissione/Ricezione	8. Indicatore Sottocodice
3. Indicatore Canale	9. Indicatore Cronometro
4. Indicatore Livello del volume	10. Indicatore APO (spegnimento automatico)
5. Indicatore Monitor VOX/ambiente	11. Indicatore Blocco Tastiera
6. Indicatore Scansione	12. Indicatore Tono di Chiamata

Installazione della batteria

1. Accertarsi che la radio sia spenta.
2. Per rimuovere il coperchio del vano batterie, premere la linguetta nella parte inferiore del vano.

3. Installare le batterie NiMH nel vano batterie.
4. Sostituire il coperchio del vano batterie.

Livello di carica delle batterie e avviso di batteria scarica

	Indica che la batteria è completamente carica.
	Lampeggia quando il livello di carica delle batterie è basso; ricaricare la radio o sostituire immediatamente le batterie.

Ricarica della radio

Utilizzo del supporto di ricarica:

1. Accertarsi che la radio sia spenta.
2. Collegare l'adattatore CA all'ingresso CC da 9V del supporto di carica.
3. Collocare il supporto di ricarica su una superficie stabile.
4. Collocare la radio nel supporto di ricarica con il tastierino rivolto in avanti.
5. L'indicatore LED si illuminerà e resterà illuminato finché la radio resta nel caricabatterie.

Nota: Ricaricare la batteria per 16 ore.

Utilizzo della staffa di supporto batteria:

1. Rimuovere la batteria NiMH ricaricabile dalla radio.
2. Collocare la staffa di supporto batteria nel supporto di ricarica.
3. Installare la batteria NiMH nel supporto di ricarica. Assicurarsi che i contatti di carica siano allineati correttamente.
4. L'indicatore LED si illuminerà e resterà illuminato finché la radio resta nel caricabatterie.

Nota: Ricaricare la batteria per 16 ore.

Funzionamento della radio

Leggere per intero la presente guida di riferimento prima di utilizzare l'unità.

Accensione/spegnimento della radio

Per ACCENDERE/SPEGNERE la radio, tenere premuto il pulsante **MENU/**.

Regolazione del volume

Regolare il volume premendo i pulsanti ▲ e ▼.







Regolare l'audio (tono acustico dei tasti)

La radio emette un segnale ogni volta che viene premuto un pulsante (eccetto il pulsante PTT e il pulsante ).

Tenere premuto il pulsante  mentre si accende la radio per attivare/disattivare l'audio.

Navigazione del menu

Le radio hanno due funzioni principali: menu Selezione e menu Modalità.

1. Per accedere al menu di selezione, premere il pulsante **SEL/**.
2. Per accedere al menu Modalità, premere il pulsante **MENU/**.
3. Continuare a premere il pulsante **SEL/** o il pulsante **MENU/** per scorrere il menu.
4. Per uscire dalla funzione Menu, effettuare una delle seguenti operazioni:
 - a. Tenere premuto il pulsante **MENU/**.
 - b. Tenere premuto il pulsante **PTT, MON** o .
 - c. Attendere 10 secondi finché l'unità non ritorna automaticamente alla modalità Normale.

Comunicazione attraverso la radio

1. Tenere il microfono a 5–8 cm di distanza dalla bocca.
2. Tenere premuto il pulsante **PTT** durante la comunicazione.

Sul display viene visualizzata l'icona .

3. Rilasciare il pulsante **PTT**. È ora possibile ricevere le chiamate in arrivo. Durante la ricezione, sul display viene visualizzata l'icona . Per rispondere, ripetere la procedura a partire dal passaggio 1.

Nota: Se si continua a trasmettere per 60 secondi, la radio emette il tono Timeout TX e l'icona  lampeggia. La radio smetterà di trasmettere.

Per parlare con un utente, è necessario che la radio di entrambi sia impostata sullo stesso canale e sottocodice. Fare riferimento a "Selezione di un canale e di un sottocodice" di seguito.

Selezione di un canale e di un sottocodice

Per selezionare un canale:

1. **SEL/** consente di accedere al menu di selezione. Scorrere finché l'indicatore Canale non lampeggia.
2. ▲ o ▼ consente di spostarsi sul canale desiderato.

Per selezionare un sottocodice:

1. **SEL/** consente di accedere al menu di selezione. Scorrere finché l'indicatore Sottocodice non lampeggia.
2. ▲ o ▼ al sottocodice richiesto.
3. Uscire dal menu di selezione.

Menu Seleziona

La radio naviga all'interno del menu Seleziona nel seguente modo:

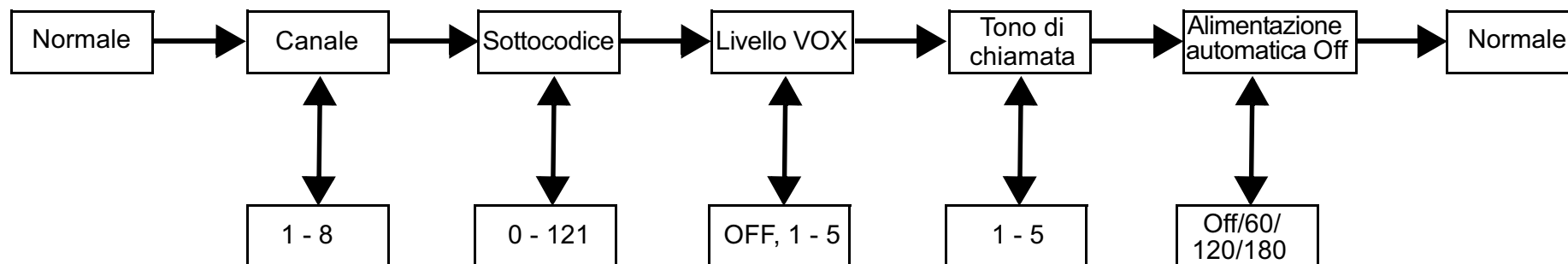

Trasmissione a comando vocale (VOX)

La trasmissione viene inviata parlando nel microfono della radio o dell'auricolare (la cuffia non è inclusa) invece di premere il pulsante **PTT**.

Per selezionare il livello VOX:

1. **SEL/🔒** consente di accedere al menu di selezione.
Scorrere finché 📡 non lampeggia.
2. ▲ oppure ▼ al livello di sensibilità VOX desiderato.
3. Uscire dal menu di selezione.

Nota: Il livello oF (Off) disattiva VOX. I livelli 1-5 regolano la sensibilità del circuito VOX. Usare il livello 1 in ambienti silenziosi e il livello 5 in ambienti molto rumorosi. Per trovare il livello di sensibilità appropriato, parlare nel microfono. Se 📡 lampeggia, la voce viene accettata.

Trasmissione di un tono di chiamata

La radio è dotata di 5 toni di chiamata selezionabili.

Per selezionare un tono di chiamata:

1. **SEL/🔒** consente di accedere al menu di selezione.
Scorrere finché 🎵 non lampeggia.
2. ▲ o ▼ al tono di chiamata desiderato.
3. Uscire dal menu di selezione.

Per trasmettere il tono di chiamata selezionato:

1. 🎵 per trasmettere il tono di chiamata selezionato. Il tono selezionato verrà trasmesso automaticamente per una durata di tempo fissa.
2. **PTT** consente di annullare il tono di chiamata.

Spegnimento automatico

La funzione di Spegnimento automatico consente di impostare l'ora di spegnimento automatico della radio.

1. **SEL/🔒** consente di accedere al menu di selezione.
Scorrere fino a ⏻ e l'indicatore orario di spegnimento automatico corrente non lampeggia.
2. ▲ o ▼ per scegliere l'orario tra **oF** (Off), 60, 120 e 180 minuti.
3. Uscire dal Menu.

Menu Modalità

La radio naviga all'interno del menu Modalità nel seguente modo:

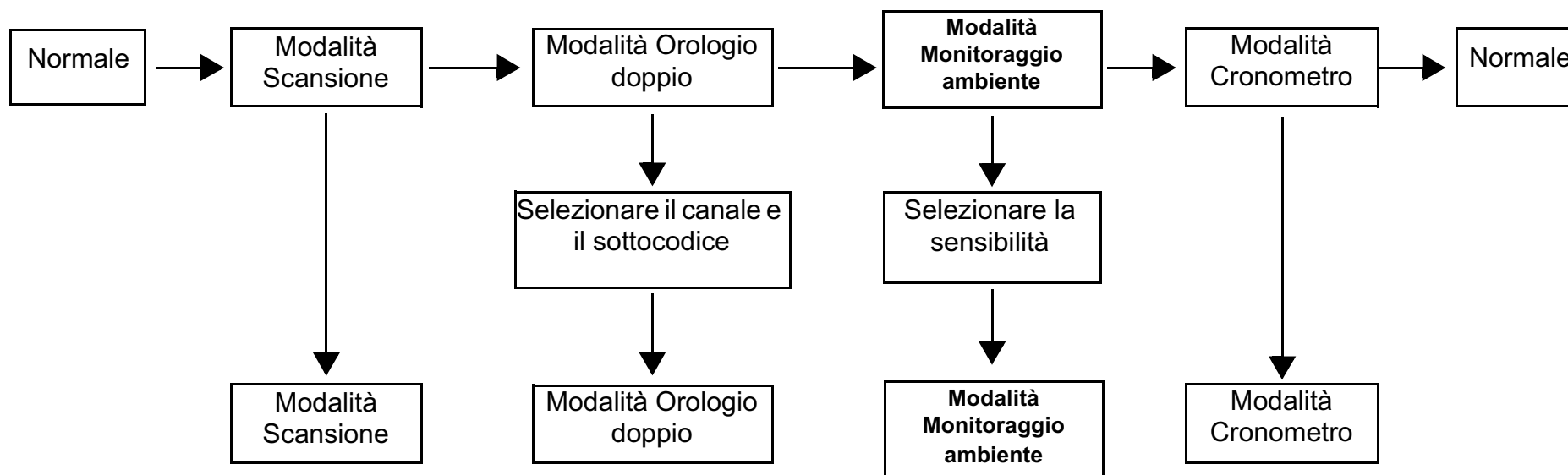





Funzioni della radio

Modalità Scansione canali

Consente la scansione dei canali attivi. Quando rileva la presenza di attività su un canale, la radio si sintonizza su tale canale (per 2 secondi). Per trasmettere sul canale in questione, premere il pulsante **PTT**. Una volta terminata l'attività sul canale in questione, la radio riprende la scansione di altri canali.



Per attivare la scansione canali:

1. **MENU/**  consente di accedere al menu Modalità. Scorrere finché  non lampeggia.
2. **SEL/**  consente di attivare la scansione canali.
3. **MENU/** ,  o **PTT** per spegnere la modalità Scansione.

Modalità Orologio doppio

Consente di scansionare alternativamente il canale corrente e un altro canale.

Per impostare un altro canale e avviare l'orologio doppio:

1. **MENU/**  consente di accedere al menu Modalità. Scorrere finché **2CH** non lampeggia.
2. **▲** o **▼** per selezionare il canale, quindi premere **SEL/** .
3. **▲** o **▼** per selezionare il sottocodice, quindi premere **SEL/** .
4. La radio si avvia nella modalità Orologio doppio.





Nota: Se si imposta lo stesso canale e sottocodice del canale corrente, la modalità Doppio orologio non funziona.

5. **MENU/**  consente di disattivare la modalità Orologio doppio.



Monitoraggio ambiente

Consente alla radio di rilevare la voce/i rumori (a seconda del livello di sensibilità impostato) e ritrasmettere alla radio di ascolto senza premere il pulsante **PTT**. La radio di monitoraggio non è in grado di ricevere trasmissioni in questa modalità.

Per attivare il monitoraggio ambiente:

1. **MENU/** consente di accedere al menu Modalità. Scorrere finché  non lampeggia.
2.  o  al livello di sensibilità del monitoraggio ambiente desiderato.

Nota: Usare il livello 1 in ambienti silenziosi. Usare il livello 5 in ambienti molto rumorosi.







3. **SEL/** consente di attivare il monitoraggio ambiente.
MENU/ consente di attivare il monitoraggio ambiente.

Nota: Se la voce/il rumore nell'ambiente monitorato continua per più di 60 secondi, la radio interrompe il monitoraggio per 5 secondi, quindi lo riprende.



Cronometro

Consente alla radio di cronometrare fino a 39 minuti e 59 secondi. In questa modalità, è possibile ricevere le chiamate in arrivo.

Per utilizzare il cronometro:

1. **MENU/** consente di accedere al menu Modalità. Scorrere finché  non lampeggia.
2. **SEL/** consente di selezionare il cronometro.
3.  consente di avviare il cronometro.
4. **MENU/**, , **MON** o **PTT** consente di interrompere o reimpostare il cronometro.

Blocco tasti

Tenere premuto **SEL/** finché non viene visualizzato  per bloccare il tastierino.

Tenere premuto **SEL/** finché  non scompare per sbloccare il tastierino.



Retroilluminazione LCD

Il display LCD si illuminerà automaticamente per 10 secondi dopo la pressione di qualsiasi pulsante (eccetto per PTT).

Modalità Monitoraggio

Consente di rilevare la presenza di segnali deboli sul canale corrente.

Per attivare la modalità Monitoraggio:

1. Premere il pulsante **MON** per un breve ascolto. L'icona  lampeggia.
2. Tenere premuto il pulsante **MON** per 2 secondi per l'ascolto continuo. L'icona  continua a lampeggiare.

Per disattivare la modalità Monitoraggio:

Premere il pulsante **MON** per tornare alla modalità "normale". L'icona  smette di lampeggiare.

Roger Beep

Suona per indicare il termine di una trasmissione **PTT** o **VOX**. È possibile sentirlo attraverso l'altoparlante se il tono acustico dei tasti è attivato. Non è possibile sentirlo attraverso l'altoparlante se il tono acustico dei tasti è disattivato.

Tenere premuto il pulsante  durante l'accensione della radio per attivare il tono "Roger beep". Ripetere il passaggio per disattivare il tono "Roger beep".

Risparmio energetico automatico

Per prolungare la durata della batteria, la radio è progettata per l'attivazione della modalità di risparmio energetico se non viene rilevata alcuna trasmissione entro 3 secondi. La radio può ricevere trasmissioni in questa modalità.

Informazioni sulla garanzia

Il rivenditore o concessionario Motorola autorizzato presso il quale è stata acquistata la radio ricetrasmittente Motorola e/o gli accessori originali adempirà a qualsiasi richiesta di garanzia e/o fornirà il servizio di garanzia.

Per richiedere il servizio di garanzia, l'utente è tenuto a restituire la radio al proprio rivenditore o concessionario. Non restituire la radio a Motorola.

Per ottenere il servizio di garanzia, è necessario presentare la ricevuta di acquisto o una prova di acquisto comparabile recante la data di acquisto. La radio ricetrasmittente deve, inoltre, mostrare chiaramente il numero di serie. La garanzia non sarà valida se i numeri di modello o serie presenti sul prodotto sono stati modificati, cancellati, rimossi o resi illeggibili.

Cosa non è coperto dalla garanzia

- Difetti o danni risultanti da un utilizzo anomalo del Prodotto o dalla mancata osservanza delle istruzioni fornite nel presente manuale utente.
- Difetti o danni derivanti da utilizzo improprio, incidenti o negligenza.
- Difetti o danni derivanti da procedure errate di collaudo, funzionamento, manutenzione, regolazione o da alterazione o modifiche di qualsiasi altro tipo.
- Rotture o danni alle antenne che non siano causati direttamente da difetti di materiale o lavorazione.
- Prodotti sottoposti a disassemblaggi o riparazioni che possano influire negativamente sulle prestazioni o interferire con l'ispezione e il collaudo previsti per la verifica di una richiesta di garanzia.
- Difetti o danni dovuti al campo operativo.
- Difetti o danni dovuti a umidità, liquidi o versamenti.

- Tutte le superfici di plastica e tutte le altre parti esposte all'esterno che risultino graffiate o danneggiate come conseguenza del normale utilizzo.
- Prodotti noleggiati su base temporanea.
- Manutenzione e riparazione periodiche o sostituzioni di componenti dovuti al normale utilizzo o usura.

Informazioni sul copyright

I prodotti Motorola descritti nel presente manuale possono includere programmi Motorola protetti da copyright salvati in memorie a semiconduttore o altri mezzi. Le leggi in vigore negli Stati Uniti e in altri paesi tutelano alcuni diritti esclusivi Motorola riguardanti programmi per computer protetti da copyright, compreso il diritto esclusivo di copia o di riproduzione in qualsiasi forma dei programmi Motorola protetti da copyright.

Pertanto, tutti i programmi per computer Motorola protetti da copyright e inclusi nei prodotti Motorola descritti nel presente manuale non possono essere copiati o riprodotti in alcun modo senza l'esplicito consenso scritto di Motorola. Inoltre, l'acquisto di prodotti Motorola non garantirà in modo diretto o per implicazione, per eccezione o in altro modo nessuna licenza sotto copyright, brevetto o richiesta di brevetto di Motorola, tranne la normale licenza d'uso senza royalty non esclusiva derivante dall'applicazione della legge nella vendita del prodotto.

MOTOROLA, MOTO, MOTOROLA SOLUTIONS e il logo della M stilizzato sono marchi o marchi registrati di Motorola Trademark Holdings, LLC, utilizzati su licenza. Tutti gli altri marchi appartengono ai rispettivi proprietari.

© 2012 Motorola Solutions, Inc. Tutti i diritti riservati.

SEGURIDAD DEL PRODUCTO Y EXPOSICIÓN A RADIOFRECUENCIA DE RADIOS BIDIRECCIONALES PORTÁTILES



Precaución

Antes de utilizar este producto, lea las instrucciones de funcionamiento para un uso seguro que encontrará en el folleto sobre seguridad del producto y exposición a radiofrecuencia que recibió junto con su radio.

ATENCIÓN

Antes de utilizar este producto, lea la información referente a la energía de radiofrecuencia (RF) y las instrucciones que encontrará en el folleto sobre seguridad del producto y exposición a radiofrecuencia para asegurarse de que se cumplen los límites de exposición a la energía de radiofrecuencia.

El adaptador de alimentación es el dispositivo de desconexión del equipo. La base de toma de corriente debe estar cerca del equipo y ser fácilmente accesible.

Contenido del paquete

- 2 radios TLKR T60
- 2 clips para el cinturón
- 1 soporte de carga
- 1 adaptador de CA
- 2 soportes para baterías
- 2 paquetes de baterías de NiMH recargables
- Manual del propietario de TLKR T60

Gráfico de frecuencia

Can.	Frec. (MHz)	Can.	Frec. (MHz)	Can.	Frec. (MHz)
1	446.00625	4	446.04375	7	446.08125
2	446.01875	5	446.05625	8	446.09375
3	446.03125	6	446.06875		

Características y especificaciones

- 8 canales PMR
- 121 subcódigos (38 códigos CTCSS y 83 códigos DCS)
- * Alcance de hasta 8 km
- Circuitería VOX interna
- 5 alertas de tono de llamada seleccionables
- Pantalla LCD con retroiluminación
- Conector para auriculares opcionales
- Tono Roger
- Temporizador
- Vigilancia de sala
- Cargador de batería
- Nivel de batería
- Monitor de canales
- Búsqueda de canales
- Doble búsqueda
- Bloqueo del teclado
- Apagado automático
- Fuente de alimentación: paquete de baterías de NiMH/4 pilas alcalinas AAA
- Duración de la batería: 16 horas (en condiciones de uso normales)

*El alcance puede variar en función de las condiciones ambientales o topográficas.

Control y funciones

Español

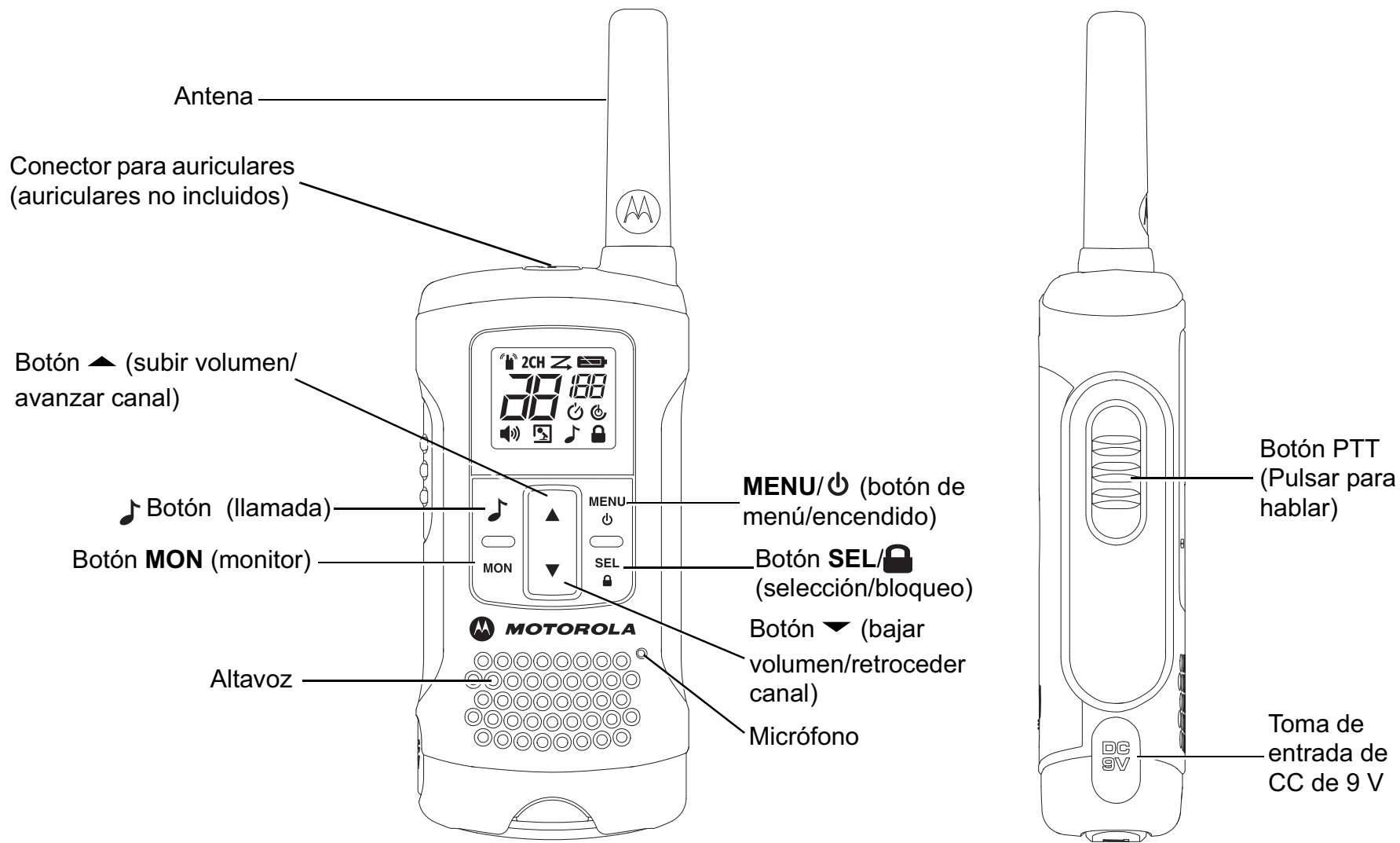

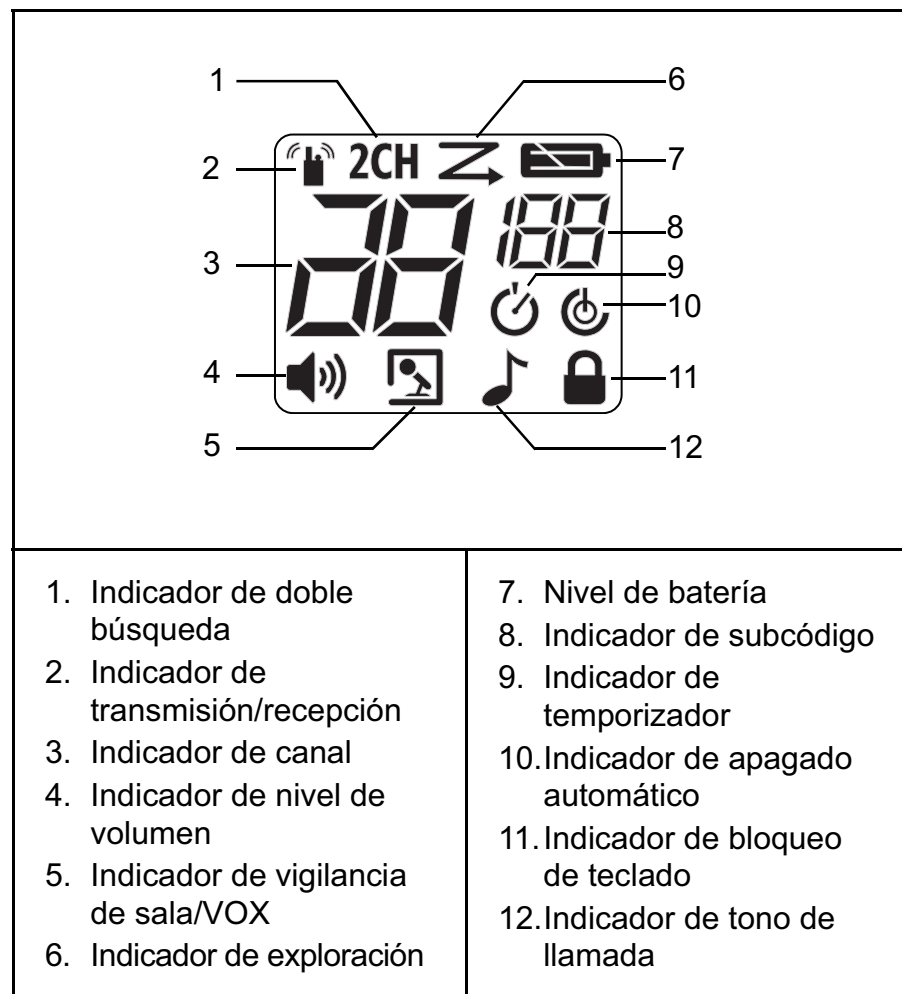

Pantalla



Instalación de la batería

1. Compruebe que la radio está apagada.
2. Para retirar la tapa del compartimento de la batería, presione la pestaña de la parte inferior de dicha tapa.
3. Instale las baterías de NiMH en su compartimento.
4. Coloque de nuevo la tapa del compartimento de la batería.

Nivel de batería y aviso de batería baja

	Indica que la batería está totalmente cargada.
	Parpadea cuando el nivel de batería es bajo; cargue la radio o sustituya las baterías inmediatamente.

Carga de la radio

Con el soporte de carga:

1. Compruebe que la radio está apagada.
2. Conecte el adaptador de CA a la entrada de CC de 9 V del soporte de carga.
3. Coloque el soporte de carga en una superficie estable.
4. Coloque la radio en el soporte de carga con el teclado hacia delante.
5. El indicador LED se iluminará y permanecerá iluminado mientras la radio esté en el cargador.

Nota: Cargue la batería durante 16 horas.

Con el soporte para batería:

1. Retire el paquete de baterías de NiMH recargables de la radio.
2. Coloque el soporte para batería en el soporte de carga.
3. Instale el paquete de baterías de NiMH en el soporte de carga. Asegúrese de que los contactos de carga están alineados correctamente.
4. El indicador LED se iluminará y permanecerá iluminado mientras la radio esté en el cargador.

Nota: Cargue la batería durante 16 horas.

Funcionamiento básico de la radio

Lea por completo esta guía de referencia antes de empezar a usar la unidad.

Encendido/apagado de la radio

Mantenga pulsado el botón **MENU/** para encender/apagar la radio.

Ajuste del volumen

Para ajustar el volumen, pulse los botones ▲ y ▼.







Ajuste del sonido (tono de las teclas)

La radio emite un tono cada vez que se pulsa uno de los botones (a excepción de los botones PTT y .



Mantenga pulsado el botón  mientras se enciende la radio para activar o desactivar el sonido.

Navegación por el menú

La radio tiene dos funciones de menú: menú de selección y menú de modo.

1. Para acceder al menú de selección, pulse el botón **SEL/**.
2. Para acceder al menú de modo, pulse el botón **MENU/**.
3. Para avanzar por los menús, pulse el botón **SEL/** o **MENU/** tantas veces como sea necesario.
4. Para salir de la función de menú, realice una de las siguientes acciones:
 - a. Mantenga pulsado el botón **MENU/**.
 - b. Mantenga pulsado el botón **PTT, MON** o .
 - c. Espere 10 segundos hasta que la unidad vuelva automáticamente al modo "Normal".

Cómo hablar por la radio

1. Sitúe la radio a 5–8 cm de la boca.
2. Mantenga pulsado el botón **PTT** mientras habla. El icono  aparece en la pantalla.
3. Suelte el botón **PTT** para recibir llamadas entrantes. Aparecerá el icono  en la pantalla. Para contestar, repita el procedimiento desde el paso 1.

Nota: Al seguir transmitiendo durante 60 segundos, la radio emite el tono de tiempo de espera de transmisión y el icono  parpadea. La radio dejará de transmitir.

Para poder hablar con alguien, los dos radios deben sintonizar el mismo canal y subcódigo. Consulte “Selección de un canal y un subcódigo” a continuación.

Selección de un canal y un subcódigo

Para seleccionar un canal:

1. El botón **SEL/** permite acceder al menú de selección. Avance hasta que el indicador de canal parpadee.
2. ▲ o ▼ permiten desplazarse al canal deseado.

Para seleccionar un subcódigo:

1. El botón **SEL/** permite acceder al menú de selección. Avance hasta que el indicador de subcódigo parpadee.
2. ▲ o ▼ permiten desplazarse al subcódigo deseado.
3. Salga del menú de selección.

Menú de selección

La radio permite desplazarse por el menú de selección del siguiente modo:

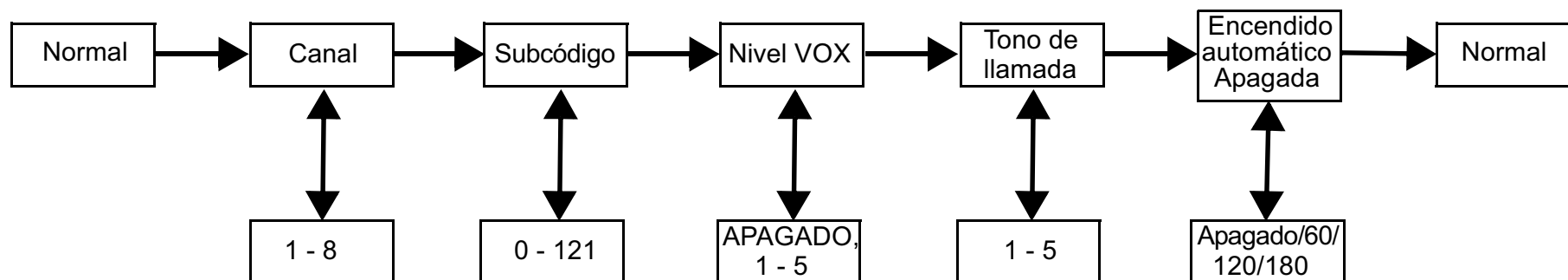

Transmisión activada por voz (VOX)

La transmisión se inicia al hablar por el micrófono de la radio o los auriculares (no se incluyen los auriculares) en lugar de al pulsar el botón **PTT**.

Para seleccionar el nivel de VOX:

1. El botón **SEL/🔒** permite acceder al menú de selección. Avance hasta que 📡 parpadee.
2. ▲ o ▼ permiten desplazarse al nivel de sensibilidad de VOX deseado.
3. Salga del menú de selección.

Nota: El nivel oF (desactivado) permite desactivar VOX. Los niveles 1-5 permiten ajustar la sensibilidad del circuito VOX. Utilice el nivel 1 en entornos silenciosos y el nivel 5 en entornos muy ruidosos. Hable por el micrófono para determinar el nivel de sensibilidad adecuado. Si 📡 parpadea, significa que se acepta su voz.

Transmisión de un tono de llamada

La radio cuenta con 5 tonos de llamada seleccionables.

Para seleccionar un tono de llamada:

1. El botón **SEL/🔒** permite acceder al menú de selección. Avance hasta que 🎵 parpadee.
2. ▲ o ▼ permiten desplazarse al tono de llamada deseado.
3. Salga del menú de selección.

Para transmitir el tono de llamada seleccionado:

1. 🎵 permite transmitir el tono de llamada seleccionado. El tono seleccionado se transmitirá automáticamente durante un período de tiempo determinado.
2. El botón **PTT** permite cancelar tono de llamada.

Apagado automático

La función de apagado automático le permite establecer la hora a la que se apagará la radio automáticamente.

1. El botón **SEL/🔒** permite acceder al menú de selección. Avance hasta ⏻ y el tiempo de apagado automático actual parpadeará.
2. ▲ o ▼ permiten seleccionar el tiempo entre oF (desactivado), 60, 120 y 180 minutos.
3. Salga del menú.

Menú de modo

La radio permite desplazarse por el menú de modo del siguiente modo:

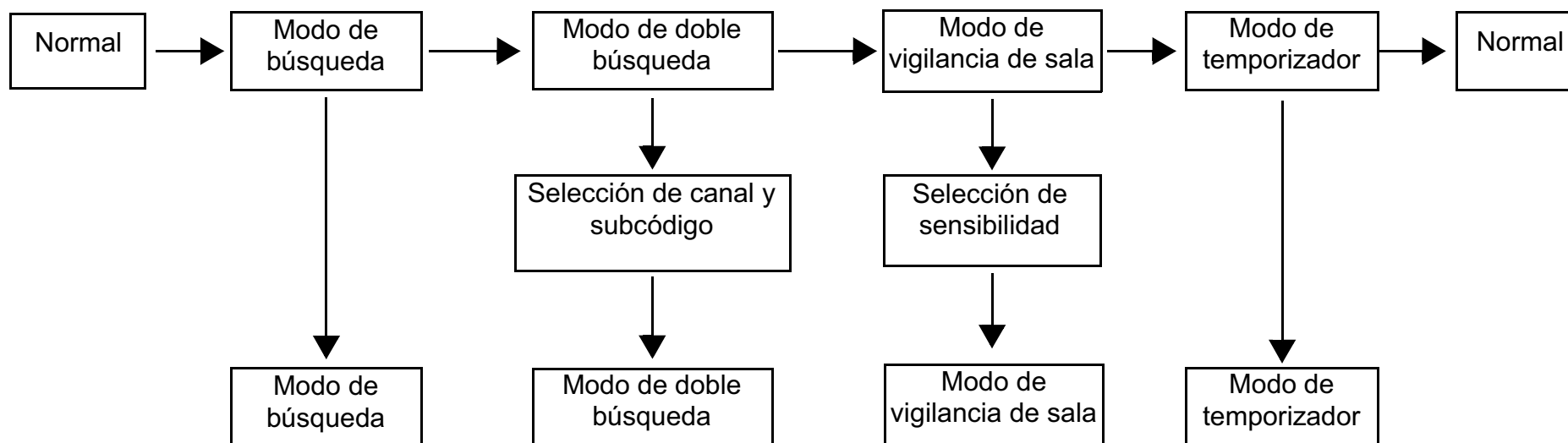

Funciones de la radio

Modo de búsqueda de canales

Permite a la radio buscar los canales activos. Cuando detecta actividad, la radio se detiene en ese canal (durante dos segundos). Para transmitir en ese canal, pulse el botón **PTT**. Cuando finaliza la actividad en el canal, la radio sigue buscando otros canales.

Para activar la búsqueda de canales:

1. El botón **MENU/⏻** permite acceder al menú de modo. Avance hasta que **Z** parpadee.
2. El botón **SEL/🔒** permite activar la búsqueda de canales.
3. El botón **MENU/⏻**, **🎵** o **PTT** permite desactivar el modo de búsqueda.

Modo de doble búsqueda

Permite buscar en el canal actual y en otro canal alternativamente.

Para configurar otro canal e iniciar la doble búsqueda:

1. El botón **MENU/⏻** permite acceder al menú de modo. Avance hasta que **2CH** parpadee.
2. **▲** o **▼** permiten seleccionar el canal. A continuación, pulse **SEL/🔒**.
3. **▲** o **▼** permiten seleccionar el subcódigo. A continuación, pulse **SEL/🔒**.
4. La radio inicia la doble búsqueda.





Nota: Si configura el mismo canal y subcódigo que el canal actual, la doble búsqueda no funcionará.

5. El botón **MENU/⏻** permite desactivar la doble búsqueda.



Vigilancia de sala

Permite a la radio detectar voces o ruidos (según el nivel de sensibilidad configurado) y devolver la transmisión a la radio que está a la escucha sin pulsar el botón **PTT**. La radio vigilante no puede recibir transmisiones en este modo.

Para activar la vigilancia de sala:

1. El botón **MENU**/ permite acceder al menú de modo.
Avance hasta que  parpadee.
2.  o  permiten desplazarse al nivel de sensibilidad de vigilancia de sala deseado.

Nota: Utilice el nivel 1 en entornos silenciosos. Utilice el nivel 5 en entornos muy ruidosos.







3. El botón **SEL**/ permite activar la vigilancia de sala.
El botón **MENU**/ permite desactivar la vigilancia de sala.

Nota: Cuando el ruido o las voces de la sala se prolongan durante más de 60 segundos, la radio detiene la vigilancia durante 5 segundos y, a continuación, la reanuda.

Temporizador



Activa el temporizador de la radio durante 39 minutos y 59 segundos. Puede recibir llamadas entrantes en este modo.

Para utilizar el temporizador:

1. El botón **MENU**/ permite acceder al menú de modo.
Avance hasta que  parpadee.
2. El botón **SEL**/ permite seleccionar el temporizador.
3.  permite iniciar el temporizador.
4. El botón **MENU**/, , **MON** o **PTT** permite detener o restablecer el temporizador.

Bloqueo del teclado

Mantenga pulsado **SEL**/ hasta que aparezca  para bloquear el teclado.

Mantenga pulsado **SEL**/ hasta que desaparezca  para desbloquear el teclado.



Retroiluminación de la pantalla LCD

La pantalla LCD se enciende automáticamente durante 10 segundos cuando se pulsa cualquier botón (excepto el botón PTT).

Modo de vigilancia

Le permite recibir señales débiles en el canal actual.

Para activar el modo de vigilancia:

1. Pulse el botón **MON** para escuchar brevemente. El icono  parpadea.
2. Mantenga pulsado el botón **MON** durante 2 segundos para escuchar continuamente. El icono  continúa parpadeando.

Para desactivar el modo de vigilancia:

Pulse el botón **MON** para volver al modo "Normal". El icono  deja de parpadear.

Tono Roger

Suena para indicar el final de una transmisión **PTT** o **VOX**. Se puede oír a través del altavoz cuando los tonos de botón están activados. No se puede oír a través del altavoz cuando los tonos de botón están desactivados.

Mantenga pulsado el botón  mientras se enciende la radio para activar el tono Roger. Repita este paso para desactivar el tono Roger.

Ahorro de energía automático

Para prolongar la duración de la batería, la radio activa automáticamente el modo de ahorro de energía cuando no hay transmisiones durante 3 segundos. La radio puede recibir transmisiones en este modo.

Información sobre la garantía

El minorista o distribuidor autorizado de Motorola que le vendió la radio bidireccional Motorola y los accesorios originales asumirá las reclamaciones de garantía y/o le facilitará los servicios incluidos en la garantía.

Lleve la radio a su distribuidor o minorista para solicitar los servicios incluidos en la garantía. No devuelva la radio a Motorola.

Para poder optar a los servicios incluidos en la garantía, deberá presentar su recibo de compra o una prueba sustitutoria equivalente de la compra, donde conste la fecha de la misma. El número de serie debe estar visible en la radio bidireccional. La presente garantía no será aplicable si los números de modelo o de serie que aparecen en el producto han sido alterados, borrados o resultan ilegibles de cualquier otra forma.

¿Qué no cubre la garantía?

- Los daños o defectos derivados del uso del producto de formas distintas a las habituales o del incumplimiento de las instrucciones de este manual de usuario.
- Los defectos o daños derivados de un uso incorrecto, un accidente o una negligencia.
- Los defectos o daños derivados de pruebas, utilización, mantenimiento o ajuste inadecuados, o a alteraciones o modificaciones de cualquier clase.
- Las roturas o daños en las antenas, a menos que estén causados de forma directa por defectos en los materiales o en la mano de obra.
- Los productos que hayan sido desmontados o reparados de tal forma que perjudiquen el rendimiento o impidan la adecuada inspección y realización de pruebas con el objeto de verificar toda reclamación en garantía.
- Los defectos o daños debidos al alcance.
- Los defectos o daños debidos a humedad o líquidos.

- Todas las superficies de plástico y demás piezas externas arañadas o dañadas por el uso normal.
- Los productos alquilados de forma temporal.
- El mantenimiento periódico y la reparación o sustitución de piezas debido al uso, forma de transportar y desgaste normales.

Información de copyright

Los productos Motorola descritos en este manual pueden incluir programas de Motorola, memorias de semiconductores almacenadas u otro tipo de medios protegidos por derechos de autor. Las leyes de los Estados Unidos y de otros países preservan ciertos derechos exclusivos de Motorola con respecto a los programas informáticos protegidos por derechos de autor, que incluyen el derecho exclusivo de copia o reproducción en cualquier formato de un programa de Motorola protegido por derechos de autor.

Por consiguiente, los programas informáticos de Motorola protegidos por derechos de autor que se encuentren entre los productos de Motorola descritos en este manual NO podrán copiarse ni reproducirse de forma alguna sin el consentimiento expreso por escrito de Motorola. Asimismo, la adquisición de los productos de Motorola no garantiza, ya sea de forma implícita o explícita, por impedimento legal o de la forma que fuese, ningún tipo de licencia bajo los derechos de autor, las patentes o las solicitudes de patentes de Motorola, excepto en los casos de uso de licencias normales no excluyentes sin regalías derivados de la ejecución de la ley en la venta de un producto.

MOTOROLA, MOTO, MOTOROLA SOLUTIONS y el logotipo de la M estilizada son marcas comerciales o marcas comerciales registradas de Motorola Trademark Holdings, LLC y se utilizan bajo licencia. Todas las demás marcas comerciales son propiedad de sus respectivos propietarios.

© 2012 Motorola Solutions, Inc. Todos los derechos reservados.

SEGURANÇA DO PRODUTO E EXPOSIÇÃO À RF PARA RÁDIOS DE DUAS VIAS PORTÁTEIS



Atenção!

Antes de utilizar este produto, leia as instruções operacionais contidas no folheto “Segurança do produto e exposição à RF” fornecido com o rádio para utilizá-lo com segurança.

ATENÇÃO!

Antes de utilizar este produto, leia a informação de sensibilização para a energia de RF e o folheto “Segurança do produto e exposição à RF” para assegurar o cumprimento dos limites de exposição a energia de RF.

Conteúdo da embalagem

- 2 Rádios TLKR T60 Radio
- 2 Molas de cinto
- 1 Base de carregamento
- 1 Adaptador CA
- 2 Suportes de apoio para baterias
- 2 Conjuntos de baterias NiMH recarregáveis
- Manual do utilizador do TLKR T60

Tabela de frequências

Canal	Freq. (MHz)	Canal	Freq. (MHz)	Canal	Freq. (MHz)
1	446,00625	4	446,04375	7	446,08125
2	446,01875	5	446,05625	8	446,09375
3	446,03125	6	446,06875		

Funcionalidades e Especificações

- 8 Canais PMR
 - 121 Sub-códigos (38 Códigos CTCSS e 83 Códigos DCS)
 - Até 8 km de alcance*
 - Circuito VOX interno
 - 5 alertas de sinal de chamada selecionáveis
 - Ecrã LCD com retroiluminação
 - Tomada de auricular para auricular opcional
 - Som de aviso de fim de transmissão
 - Cronómetro
 - Monitorização de divisão
 - Carregador de bateria
 - Medidor do nível da bateria
 - Monitorização de canal
 - Pesquisa de canal
 - Vigilância dupla
 - Bloqueio de teclado
 - Desativação automática
 - Fonte de alimentação: conjunto de baterias NiMH / 4 pilhas alcalinas AAA
 - Vida útil da bateria: 16 horas (em condições de uso normais)
- *O alcance pode variar dependendo das condições ambientais e/ou topográficas.

Controlo e Funções

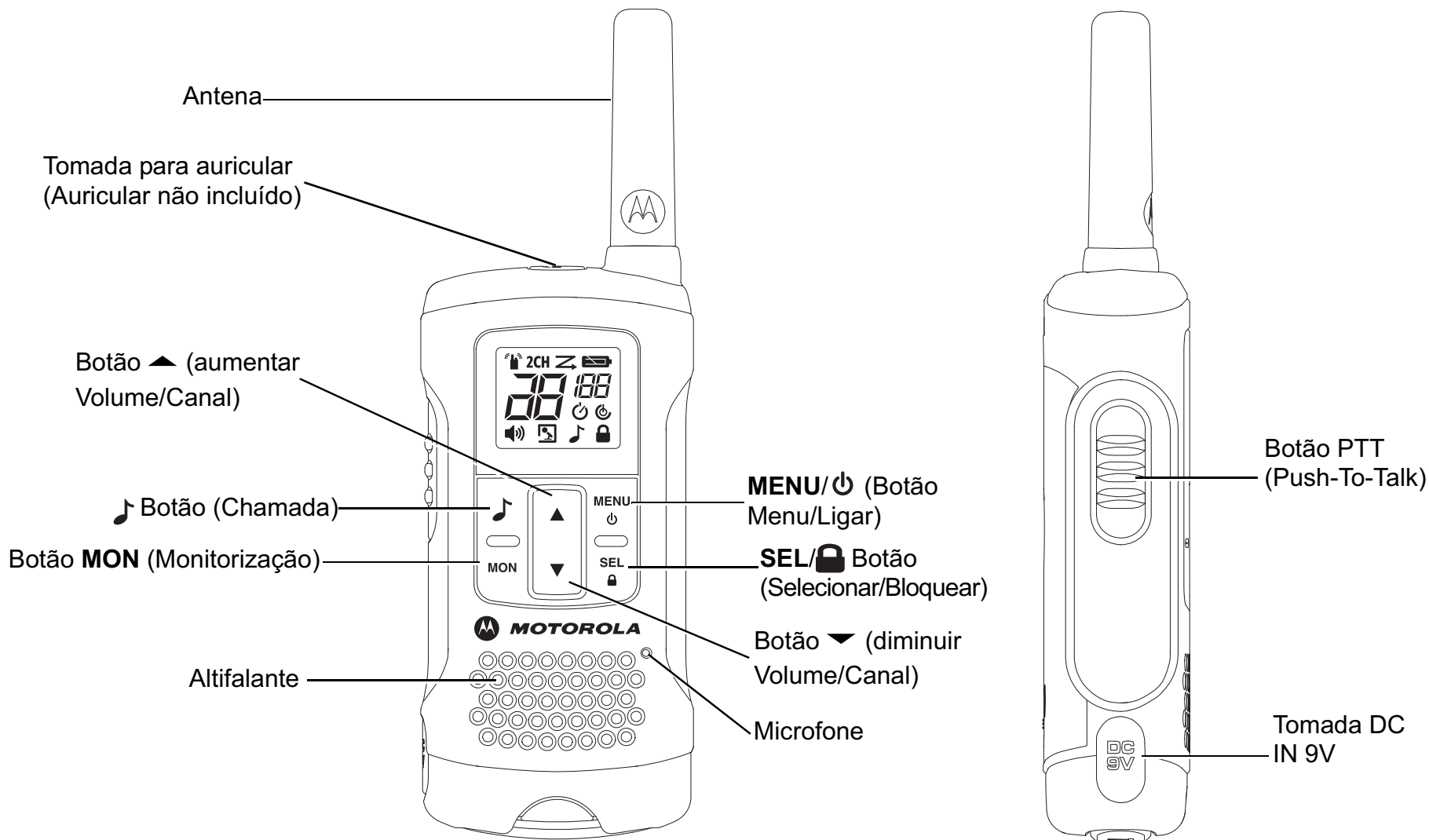

Ecrã

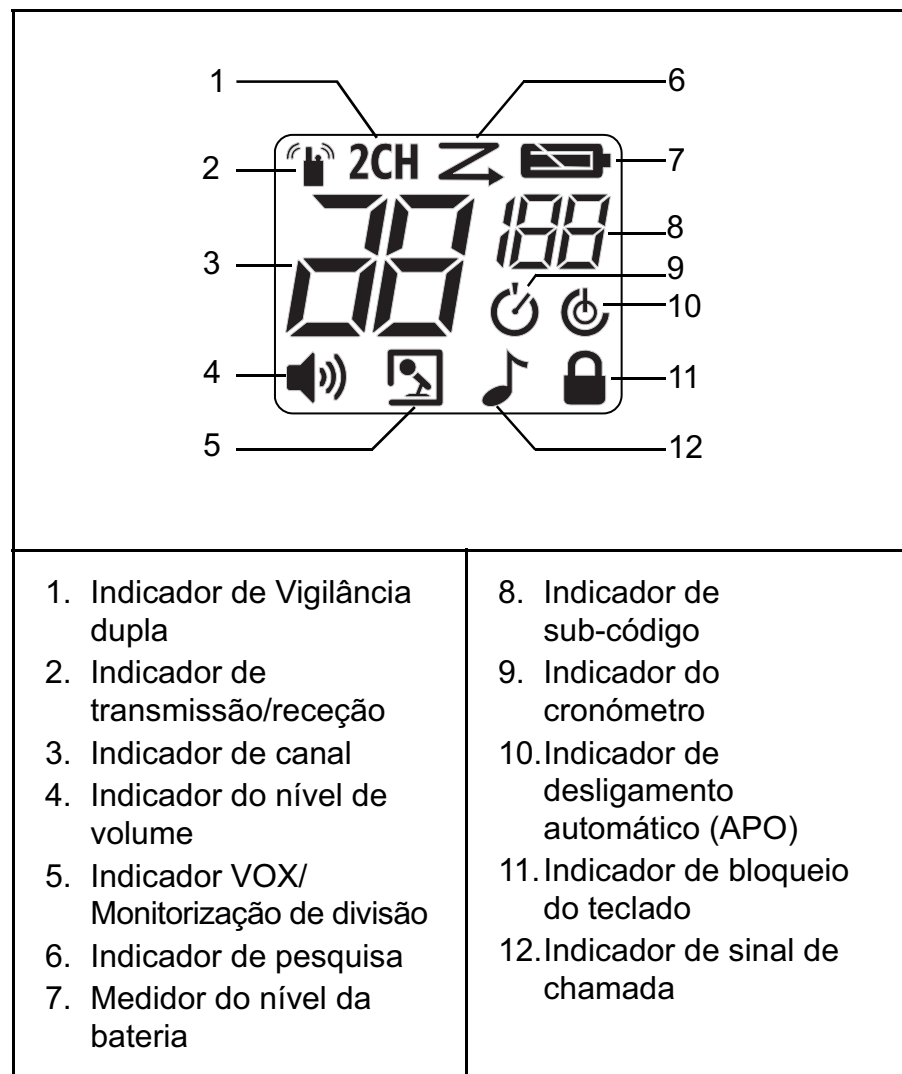

Instalar a bateria

1. Certifique-se de que o rádio está DESLIGADO.
2. Para retirar a tampa do compartimento da bateria, pressione a patilha na parte inferior da tampa do compartimento.

3. Instale as baterias NiMH no compartimento da bateria.
4. Volte a colocar a tampa do compartimento da bateria.

Nível da bateria e Alerta de bateria fraca

	Indica que a bateria está totalmente carregada.
	Pisca quando a bateria está fraca; carregue o rádio ou substitua imediatamente as pilhas.

Carregar o rádio

Usando a base de carregamento:

1. Certifique-se de que o rádio está DESLIGADO.
2. Ligue o adaptador CA à tomada DC IN 9V da base de carregamento.
3. Coloque a base de carregamento sobre uma superfície estável.
4. Coloque o rádio na base de carregamento com o teclado virado para a frente.
5. O indicador LED acenderá e permanecerá aceso enquanto o rádio estiver no carregador.

Nota: Carregue o conjunto de baterias durante 16 horas.

Usando o suporte de apoio da bateria:

1. Retire o conjunto de baterias NiMH recarregáveis do rádio.
2. Coloque os suportes de apoio das baterias na base de carregamento.
3. Instale o conjunto de baterias NiMH na base de carregamento. Certifique-se de que os contactos de carregamento estão corretamente alinhados.
4. O indicador LED acenderá e permanecerá aceso enquanto o rádio estiver no carregador.

Nota: Carregue o conjunto de baterias durante 16 horas.

Operações básicas do rádio

Leia este guia de referência na totalidade antes de tentar utilizar a unidade.

Ligar e desligar o rádio

Mantenha premido o botão **MENU/** para LIGAR/DESLIGAR o rádio.

Ajustar o volume

Ajuste o volume premindo os botões ▲ e ▼.







Ajustar o som (som das teclas)

O rádio emite um som cada vez que um dos botões é premido (exceto os botões PTT e ).



Mantenha premido o botão  enquanto LIGA o rádio para LIGAR/DESLIGAR o som.

Navegar pelo Menu

O rádio tem duas funções de Menu: Menu Selecionar Menu e Menu Modo.

1. Para aceder ao Menu Selecionar, prima o botão **SEL/**.
2. Para aceder ao Menu Modo, prima o botão **MENU/**.
3. Se continuar a premir o botão **SEL/** ou o botão **MENU/** irá avançar no menu.
4. Para sair da função Menu, efetue uma das seguintes operações:
 - a. Mantenha premido o botão **MENU/**.
 - b. Mantenha premido o botão **PTT, MON** ou o botão .
 - c. Aguarde 10 segundos até que a unidade volte automaticamente ao modo "Normal".

Utilizar o rádio para falar

1. Mantenha o rádio a 5-8 cm da sua boca.
2. Mantenha premido o botão **PTT** enquanto fala. O  aparece no ecrã.
3. Solte o botão **PTT**. Agora pode receber chamadas. Quando o fizer, o  é apresentado no ecrã. Para responder, repita o processo a partir do passo 1.

Nota: Quando continuar a transmitir durante 60 segundos, o rádio emite o tom Tempo Limite TX e o ícone  pisca. O rádio cessará de transmitir.

Para poder falar com alguém, ambos os rádios têm de estar sintonizados no mesmo canal e sub-código. Consulte "Selecionar um canal e um sub-código" em baixo.

Selecionar um canal e um sub-código

Para selecionar um canal:

1. Botão **SEL/** para aceder ao Menu Selecionar. Avance até que o indicador de canal pisque.
2. ▲ ou ▼ para o canal desejado.

Para selecionar sub-código:

1. Botão **SEL/** para aceder ao Menu Selecionar. Avance até que o indicador de sub-código pisque.
2. ▲ ou ▼ para o sub-código desejado.
3. Saia do Menu Selecionar.

Menu Selecionar

O seu rádio navega através do Menu Selecionar como segue:

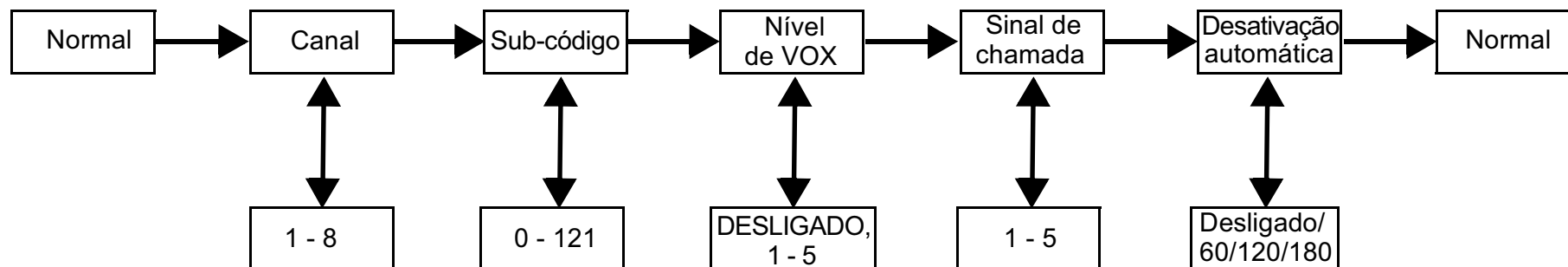

Transmissão operada por voz (VOX)

A transmissão é iniciada ao falar para o microfone do rádio ou auricular (auricular não incluído) ao invés de premir o botão **PTT**.

Para selecionar o nível de VOX:

1. Botão **SEL/** para aceder ao Menu Selecionar. Avance até que pisque.
2. **▲** ou **▼** para o nível de sensibilidade da VOX desejado.
3. Saia do Menu Selecionar.

Nota: O nível oF (DESLIGADO) desativa a VOX. Os níveis 1-5 definem a sensibilidade do circuito da VOX. Use o nível 1 em ambientes silenciosos e o nível 5 em ambientes ruidosos. Pode encontrar o nível de sensibilidade adequada falando para o microfone.

Se o piscar, a sua voz foi aceite.

Transmitir um sinal de chamada

O rádio está equipado com 5 sinais de chamada selecionáveis.

Para selecionar um sinal de chamada:

1. Botão **SEL/** para aceder ao Menu Selecionar. Avance até que pisque.
2. **▲** ou **▼** para o sinal de chamada desejado.
3. Saia do Menu Selecionar.

Para transmitir o sinal de chamada selecionado:

1. para transmitir o sinal de chamada selecionado. O som selecionado será automaticamente transmitido por um período de tempo fixo.
2. **PTT** para cancelar o sinal de chamada.

Desativação automática

A função de desativação automática permite configurar a hora a que o rádio se desliga automaticamente.

1. Botão **SEL/** para aceder ao Menu Selecionar. Avance até que e a hora de desativação automática corrente pisque.
2. **▲** ou **▼** para selecionar a hora de **oF** (Desligado), 60, 120 e 180 minutos.
3. Saia do Menu.

Menu Modo

O rádio navega através do Menu Modo como se segue:

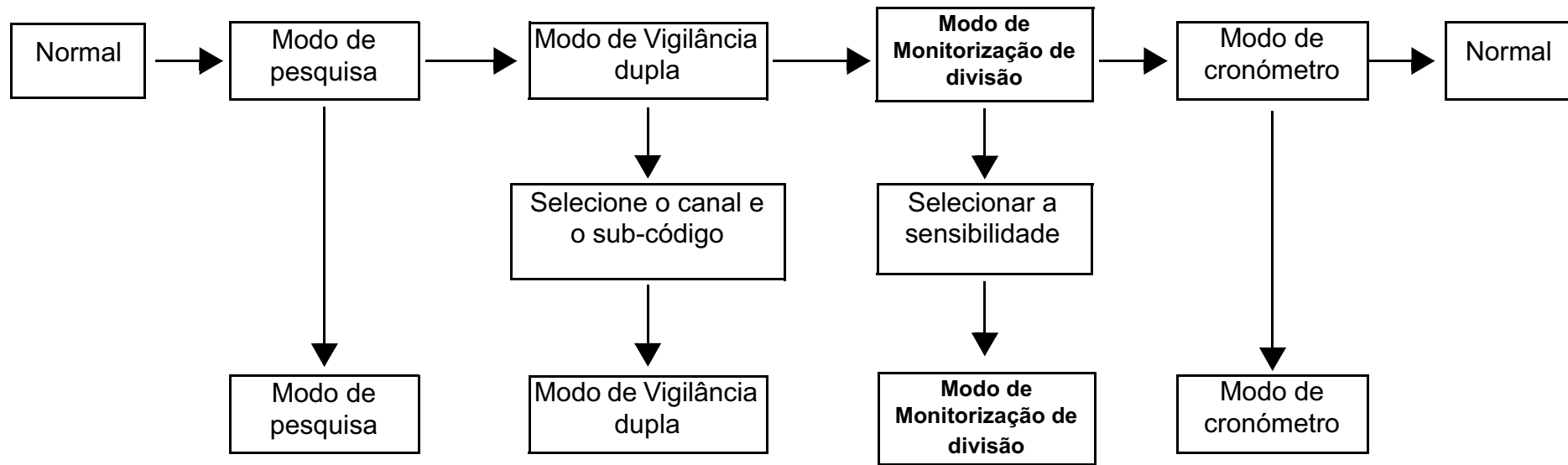

Funcionalidades do rádio

Modo de Pesquisa de Canal

Permite que o rádio pesquise canais ativos. Quando deteta atividade, o rádio permanece nesse canal (durante 2 segundos). Para transmitir nesse canal, prima o botão **PTT**. Quando terminar a atividade nesse canal, o rádio continua a procurar outros canais.

Para LIGAR o modo de pesquisa de canal:

1. **MENU/** para aceder ao Menu Modo. Avance até que **Z** pisque.
2. **SEL/** para LIGAR o modo de pesquisa de canal.
3. **MENU/**, **♪** ou **PTT** para DESLIGAR o modo de pesquisa.

Modo de Vigilância dupla

Permite que o rádio pesquise o canal atual e outro canal alternadamente.

Para configurar outro canal e iniciar a Vigilância dupla:

1. **MENU/** para aceder ao Menu Modo. Avance até que **2CH** pisque.
2. **▲** ou **▼** para selecionar o canal, então prima **SEL/**.
3. **▲** ou **▼** para selecionar o sub-código, então prima **SEL/**.
4. O rádio inicia a Vigilância dupla.



Nota: Se for definido o mesmo canal e sub-código do canal atual, a Vigilância dupla não funciona.

5. **MENU/** para DESLIGAR o modo de Vigilância dupla.



Monitorização de divisão

Permite que o rádio detete vozes/ruídos (de acordo com o nível de sensibilidade definido) e transmita para o rádio de escuta sem premir o botão **PTT**. O rádio de monitorização não pode receber quaisquer transmissões neste modo.

Para LIGAR a monitorização de divisão:

1. **MENU/** para aceder ao Menu Modo. Avance até que  pisque.
2. **▲** ou **▼** para o nível de sensibilidade da monitorização de divisão desejada.

Nota: Use o nível 1 em ambientes silenciosos. Use o nível 5 em ambientes muito ruidosos.





3. **SEL/** para LIGAR a Monitorização de divisão.
MENU/ para DESLIGAR a Monitorização de divisão.

Nota: Se a voz/ruído na divisão monitorizada continuar durante mais de 60 segundos, o rádio monitorizador para a monitorização durante 5 segundos e recomeça.

Cronómetro

Permite que o rádio cronometre até 39 minutos e 59 segundos. Pode receber chamadas neste modo.

Para usar o cronómetro:

1. **MENU/** para aceder ao Menu Modo. Avance até que  pisque.
2. **SEL/** para seleccionar o cronómetro.
3. **▲** para iniciar o cronómetro.
4. **MENU/**, , **MON** ou **PTT** para parar ou reiniciar o cronómetro.

Bloqueador de teclas

Mantenha premido **SEL/** até  aparecer para bloquear o teclado.

Mantenha premido **SEL/** até  desaparecer para desbloquear o teclado.



LCD com retroiluminação

O ecrã LCD ilumina-se automaticamente durante 10 segundos após qualquer botão ser premido (exceto para PTT).

Modo de monitorização

Permite ouvir sinais fracos no canal atual.

Para LIGAR o Modo de Monitorização:

1. Prima o botão **MON** para ouvir brevemente. O ícone  pisca.
2. Mantenha premido o botão **MON** durante 2 segundos para ouvir continuamente. O ícone  continua a piscar.

Para DESLIGAR o Modo de Monitorização:

Prima o botão **MON**, para regressar ao modo "Normal". O ícone  para de piscar.

Som de aviso de fim de transmissão

Toca para indicar o fim de uma transmissão **PTT** ou **VOX**. Pode ser ouvido pelo altifalante quando o som das teclas está ligado. Não pode ser ouvido pelo altifalante quando o som das teclas está desligado.

Mantenha premido o botão **▲** enquanto LIGA o rádio para LIGAR o aviso de fim de transmissão. Repita o processo para DESLIGAR o aviso de fim de transmissão.

Poupança Automática de Energia

Para prolongar a vida útil das pilhas, o rádio está configurado para mudar para o modo de Poupança de Energia depois de 3 segundos sem transmissões. O rádio pode receber transmissões neste modo.

Informações sobre a garantia

O distribuidor ou revendedor autorizado Motorola onde comprou o seu rádio de duas vias e/ou acessórios originais compromete-se a responsabilizar-se pelos produtos sob garantia e/ou prestar os serviços previstos na garantia.

Envie o rádio ao distribuidor ou revendedor para requerer os serviços de garantia. Não envie o rádio para a Motorola.

De modo a poder usufruir dos serviços previstos na garantia, tem de apresentar o recibo de compra, ou um comprovativo de compra equivalente, com a data da compra. O rádio de duas vias deve também apresentar o número de série de forma legível. A garantia não será aplicada caso os números de modelo ou de série do produto tenham sido alterados, apagados, removidos ou estejam ilegíveis.

Casos não protegidos pela garantia

- Defeitos ou danos resultantes da utilização do produto em condições anormais ou incomuns, ou por não seguir as instruções deste manual do utilizador.
- Defeitos ou danos resultantes de utilização indevida, acidente ou negligência.
- Defeitos ou danos resultantes de testes, funcionamento, manutenção ou ajustes não adequados, ou qualquer tipo de alteração ou modificação.
- Quebras ou danos nas antenas, exceto quando resultem diretamente de defeitos dos materiais ou de fabrico.
- Produtos desmontados ou reparados de um modo que afete adversamente o desempenho ou impeça as inspeções e testes adequados para verificar qualquer reclamação de garantia.
- Defeitos ou danos resultantes do alcance.
- Defeitos ou danos resultantes de humidade, líquidos ou salpicos.

- Todas as superfícies de plástico e todas as outras partes externas que fiquem riscadas ou danificadas devido ao uso normal.
- Produtos alugados temporariamente.
- Manutenção e reparação periódica ou substituição de peças devido à utilização e desgaste normais.

Informações sobre os direitos de autor

Os produtos Motorola descritos neste manual podem incluir programas de computador protegidos por direitos de autor, armazenados em memórias semicondutoras ou noutros meios. A legislação dos Estados Unidos da América e de outros países reserva à Motorola alguns direitos exclusivos para programas de computador protegidos por direitos de autor, incluindo o direito exclusivo de copiar e reproduzir em qualquer formato os programas protegidos por direitos de autor da Motorola.

Deste modo, quaisquer programas de computador da Motorola protegidos por direitos de autor e incluídos nos produtos Motorola descritos neste manual não podem ser de qualquer modo copiados ou reproduzidos sem o consentimento expresso por escrito da Motorola. Além disso, a compra de produtos Motorola não garantirá, direta ou implicitamente, impedimento ou, de outra maneira, qualquer licença sobre os direitos de autor, as patentes ou a aplicação de patentes da Motorola, exceto a licença normal e não exclusiva de utilização, implícita por força de lei na venda de um produto.

MOTOROLA, MOTO, MOTOROLA SOLUTIONS e o logótipo M estilizado são marcas comerciais ou marcas registadas da Motorola Trademark Holdings, LLC e são utilizados sob licença. Todas as outras marcas comerciais pertencem aos seus respetivos proprietários.

© 2012 Motorola Solutions, Inc. Todos os direitos reservados.

PRODUCTVEILIGHEID EN RF-BLOOTS- Telling voor draagbare tweer- Ichtingsradio's



Let op!

Lees voor het gebruik van dit product de bedieningsinstructies voor veilig gebruik in de bijgeleverde handleiding Productveiligheid en blootstelling aan radiogolven.

LET OP!

Lees voor gebruik van dit product de waarschuwinginformatie over RF-energie en de bedieningsinstructies in de handleiding Productveiligheid en blootstelling aan radiogolven om ervoor te zorgen dat de blootstellingslimieten voor RF-energie worden nageleefd.

Inhoud van het pakket

- 2 x TLKR T60-radio
- 2 x riemklem
- 1 x voedingsdok
- 1 x wisselstroomadapter
- 2 x accu-ondersteuningsbeugels
- 2 x Oplaadbare NiMH-accupakken
- TLKR T60 gebruikershandleiding

Frequentietabel

Kan.	freq. (MHz)	Kan.	freq. (MHz)	Kan.	freq. (MHz)
1	446.00625	4	446.04375	7	446.08125
2	446.01875	5	446.05625	8	446.09375
3	446.03125	6	446.06875		

Eigenschappen en specificaties

- 8 PMR-kanalen
 - 121 subcodes (38 CTCSS-codes en 83 DCS-codes)
 - Bereik tot 8 km*
 - Intern VOX-circuit
 - 5 selecteerbare oproeptoonalerts
 - LCD-scherm met schermlicht
 - Hoofdtelefoonaansluiting voor optionele hoofdtelefoon
 - Roger-piepsignaal
 - Uptimer
 - Ruimtemonitor
 - Accuoplader
 - Batterijniveau-indicator
 - Kanaalmonitor
 - Kanaalscan
 - Dubbel scannen
 - Toetsenbordvergrendeling
 - Automatische uitschakeling
 - Stroombron: NiMH-accupakken / 4 AAA-alkalinebatterijen
 - Acculevensduur: 16 uur (in normale omstandigheden)
- *Bereik is afhankelijk van omgeving en topografische omstandigheden.

Bediening en functies

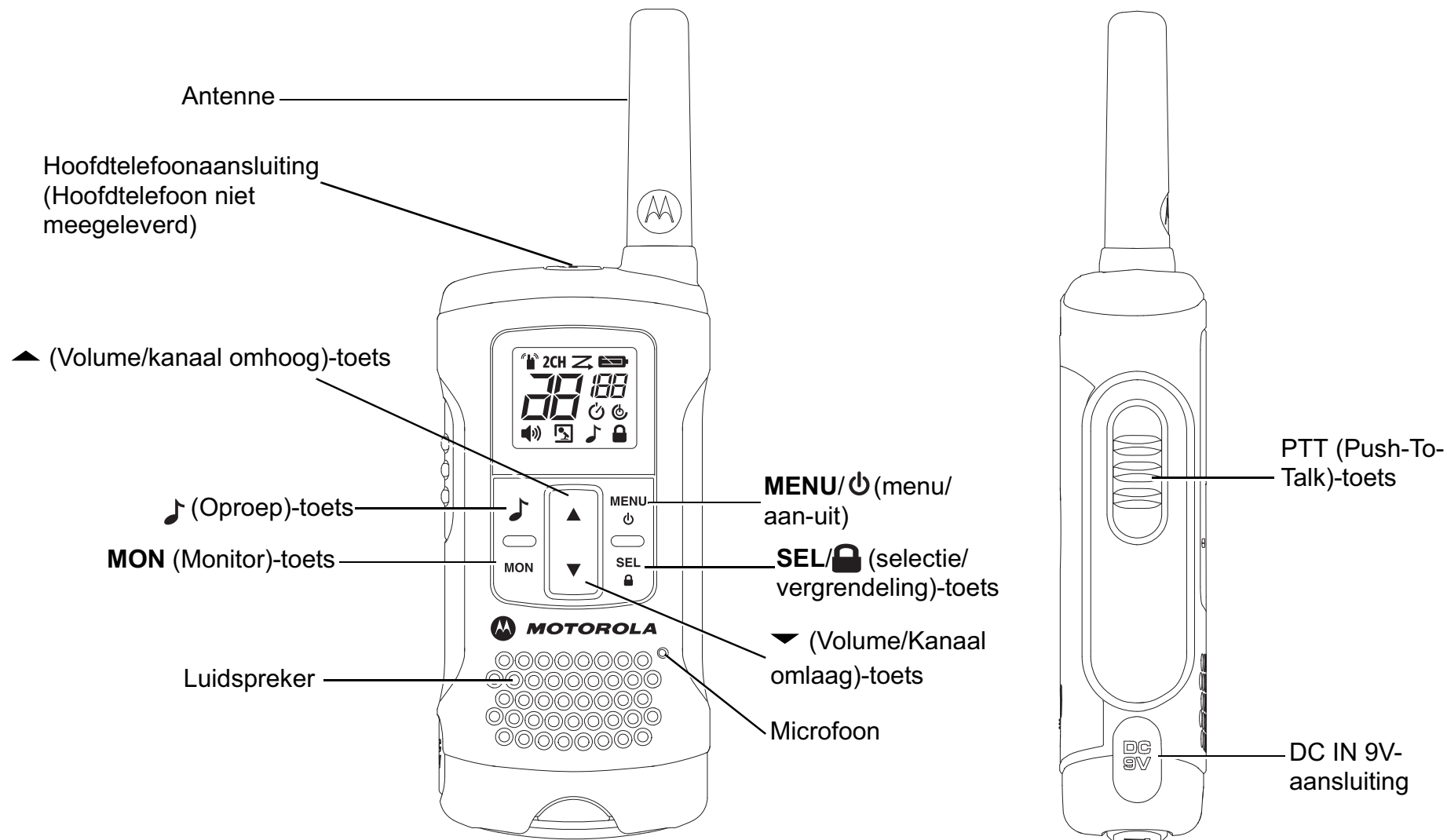

Scherm

1. Indicator dubbel scannen	7. Batterijniveau-indicator
2. Indicator voor uitzenden/ontvangen	8. Subcode-indicator
3. Kanaalindicator	9. Uptimer-indicator
4. Volume-indicator	10. APO (automatische uitschakeling)-indicator
5. VOX/ruimte-monitor-indicator	11. Toetsvergrendelingsindicator
6. Scanindicator	12. Gesprekstonindicator

De accu installeren

1. Zet de radio UIT.
2. Om de klep van de accuhouder te verwijderen, drukt u op het lipje aan de onderkant van de klep van de accuhouder.
3. Plaats de NiMH-accu's in de accuhouder.
4. Plaats de klep van de accuhouder terug.

Batterijniveau en melding voor laag batterijniveau

	Geeft aan dat de accu volledig is opgeladen.
	Knippert wanneer de accu bijna leeg is; laad de radio op of vervang de accu's onmiddellijk.

De radio opladen

De oplaaddok gebruiken:

1. Zet de radio UIT.
2. Sluit de wisselstroomadapter aan op de DC IN 9V-aansluiting van de oplaaddok.
3. Plaats de oplaaddok op een stabiel oppervlak.
4. Plaats de radio in de oplaaddok met het toetsenbord naar voren.
5. De LED-indicator gaat branden en blijft aan zolang de radio zich in de oplader bevindt.

Opmerking: Laad het accupak 16 uur lang op.

Met de accu-ondersteuningsbeugel:

1. Verwijder het oplaadbare NiMH-accupak uit de radio.
2. Plaats de accu-ondersteuningsbeugel in de oplaaddok.
3. Plaats het NiMH-accupak in de oplaaddok. Zorg ervoor dat de oplaadcontacten goed zijn uitgelijnd.
4. De LED-indicator gaat branden en blijft aan zolang de radio zich in de oplader bevindt.

Opmerking: Laad het accupak 16 uur lang op.

Basisgebruik van de radio

Lees deze handleiding helemaal door voordat u het apparaat gebruikt.

De radio in-/uitschakelen

Houd de **MENU/**-toets vast om de radio AAN/UIT te zetten.

Het volume aanpassen

Pas het volume aan met de toetsen  en .







Het geluid (toetspiepsignalen) aanpassen

De radio geeft een piepsignaal wanneer op één van de toetsen wordt gedrukt (behalve de PTT- en -toets).



Houd de -toets vast terwijl u de radio aanzet om het geluid aan en uit te zetten.

Door het menu bladeren

De radio heeft twee menufuncties: Select Menu (Selectiemenu) en Mode Menu (Modusmenu).

1. Om naar het Select Menu te gaan, drukt u op de **SEL/**-toets.
2. Om naar het Mode Menu te gaan, drukt u op de **MENU/**-toets.
3. Wanneer u daarna opnieuw op de **SEL/**-toets of **MENU/**-toets drukt gaat u vooruit in het menu.
4. Doe één van de volgende dingen om de menufunctie af te sluiten:
 - a. Houd de **MENU/**-toets vast,
 - b. Houd de **PTT-**, **MON-** of -toets vast
 - c. Wacht 10 seconden totdat het apparaat automatisch teruggaat naar de normale modus.

Communiceren met de radio



1. Houd de radio op 5 tot 8 cm van uw mond verwijderd.
2. Houd de **PTT**-toets ingedrukt terwijl u praat. Op het scherm verschijnt .
3. Laat de **PTT**-toets los. U kunt nu binnenkomende oproepen ontvangen. Wanneer dit gebeurt, verschijnt  op het scherm. Herhaal stap 1 om te beantwoorden.

Opmerking: Wanneer u 60 seconden lang blijft uitzenden, geeft de radio een TX Time Out-toon en knippert het -pictogram. De radio stopt met zenden.



Om met iemand te spreken, moeten beide radio's op hetzelfde kanaal en dezelfde subcode zijn ingesteld. Zie “Een kanaal en een subcode selecteren” hieronder.

Een kanaal en een subcode selecteren

Een kanaal selecteren:

1. **SEL/**-toets om naar het Select Menu te gaan. Ga door totdat de kanaalindicator knippert.
2.  of  naar het kanaal van uw keuze.

Een subcode selecteren:

1. **SEL/**-toets om naar het Select Menu te gaan. Ga door totdat de subcode-indicator knippert.
2.  of  naar de juiste subcode.
3. Sluit het Select Menu af.

Select Menu

U kunt als volgt door het Select Menu navigeren:

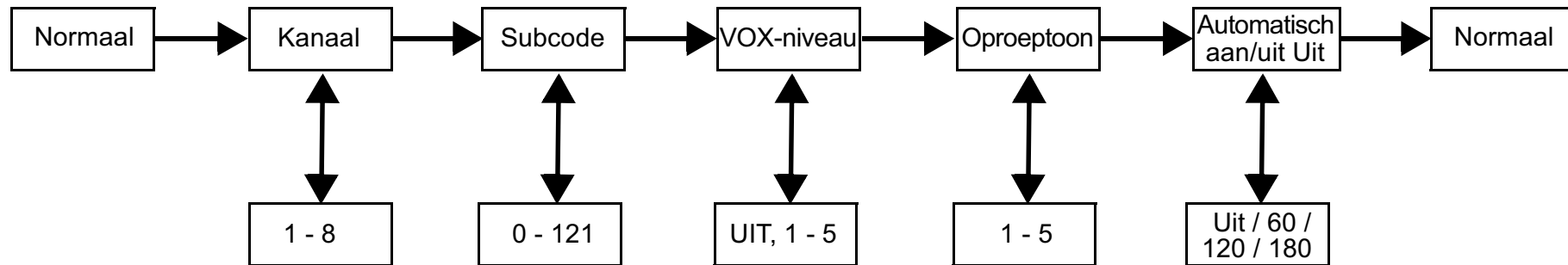

Spraakzending (VOX)

Het zenden begint wanneer in de microfoon van de radio of van de hoofdtelefoon (de hoofdtelefoon is niet inbegrepen) wordt gesproken in plaats van het indrukken van de **PTT**-toets.

Het VOX-niveau kiezen:

1. **SEL/** -toets om naar het Select Menu te gaan. Ga door tot knippert.
2. **▲** of **▼** naar het gewenste VOX-gevoelighedsniveau.
3. Sluit het Select Menu af.

Opmerking: Op niveau oF (uit) wordt VOX uitgeschakeld. De niveaus 1-5 bepalen de gevoeligheid van het VOX-circuit. Gebruik niveau 1 in rustige omgevingen en gebruik niveau 5 in omgevingen met veel lawaai. U kunt het juiste gevoelighedsniveau bepalen door in de microfoon te spreken. Als knippert, wordt de spraak geaccepteerd.

Een oproeptoon verzenden

De radio is voorzien van 5 selecteerbare oproeptonen.

Een oproeptoon selecteren:

1. **SEL/** -toets om naar het Select Menu te gaan. Ga door tot knippert.
2. **▲** of **▼** naar de gewenste oproeptoon.
3. Sluit het Select Menu af.

De geselecteerde oproeptoon verzenden:

1. om de geselecteerde oproeptoon te verzenden. De gekozen toon wordt automatisch verzonden gedurende een vastgestelde tijdsperiode.
2. **PTT** om oproeptoon te annuleren.

Automatische uitschakeling

Met automatische uitschakeling kunt u instellen na hoeveel tijd de radio automatisch wordt uitgeschakeld.

1. **SEL/** -toets om naar het Select Menu te gaan. Ga door naar . De huidige tijd voor automatische uitschakeling knippert.
2. **▲** of **▼** om de tijd te kiezen uit **oF** (uit), 60, 120 en 180 minuten.
3. Sluit het menu af.

Mode Menu

De radio kan als volgt door het Mode Menu navigeren:

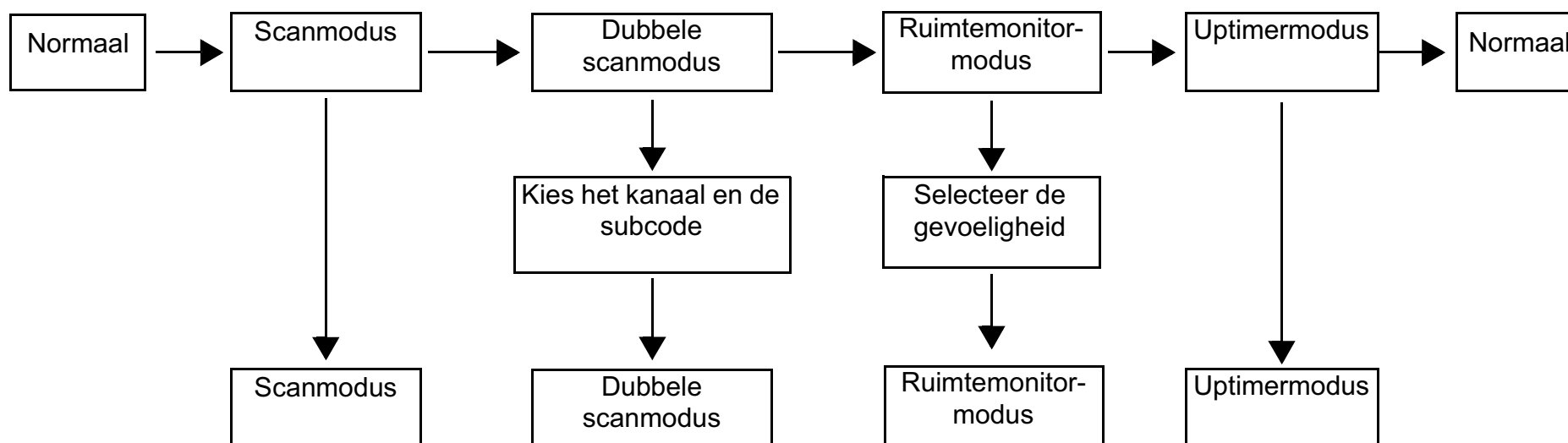

Functies van de radio

Kanaalscanmodus

Hiermee kan de radio scannen om actieve kanalen te zoeken. Wanneer er activiteit wordt waargenomen, dan "landt" (blijft) de radio op dat kanaal (gedurende 2 seconden). Druk op de **PTT**-toets om op dat kanaal uit te zenden. Wanneer het kanaal niet langer actief is, gaat de radio verder met het scannen naar andere kanalen.

De kanaalscan inschakelen:

1. **MENU/** om naar het Mode Menu te gaan. Ga door tot **2CH** knippert.
2. **SEL/** om kanaalscan in te schakelen.
3. **MENU/** of **PTT** om de scanmodus uit te schakelen.

Dubbele scanmodus

Hiermee kunt u om en om op het huidige kanaal en op een ander kanaal scannen.

Een ander kanaal instellen en dubbel scannen starten:

1. **MENU/** om naar het Mode Menu te gaan. Ga door tot **2CH** knippert.
2. **▲** of **▼** om het kanaal te selecteren. Druk daarna op **SEL/** .
3. **▲** of **▼** om de subcode te selecteren. Druk daarna op **SEL/** .
4. De radio begint met dubbel scannen.





Opmerking: Als u hetzelfde kanaal en subcode instelt als het huidige kanaal, dan werkt dubbel scannen niet.

5. **MENU/** om dubbel scannen uit te schakelen.



Ruimtemonitor

Hiermee kan de radio spraak/geluid (aan de hand van het ingestelde gevoeligheidsniveau) detecteren en naar de luisterende radio zenden zonder op de **PTT**-toets te drukken. De radio waarop de monitor actief is kan in deze modus geen zendingen ontvangen.

De ruimtemonitor inschakelen:

1. **MENU**/ om naar het Mode Menu te gaan. Ga door tot  knippert.
2.  of  naar het gewenste gevoeligheidsniveau voor de ruimtemonitor.

Opmerking: Gebruik niveau 1 in rustige omgevingen. Gebruik niveau 5 in omgevingen met veel lawaai.







3. **SEL**/ om de ruimtemonitor in te schakelen.
MENU/ om de ruimtemonitor uit te schakelen.

Opmerking: Wanneer de spraak/het geluid in de betreffende ruimte meer dan 60 seconden aanhoudt, dan stopt de monitor 5 seconden en gaat daarna verder.

Uptimer

Hiermee kan de radio tot 39 minuten en 59 seconden timen. U kunt in deze modus binnenkomende oproepen ontvangen.

De uptimer gebruiken:

1. **MENU**/ om naar het Mode Menu te gaan. Ga door tot  knippert.
2. **SEL**/ om de uptimer te selecteren.
3.  om de uptimer te starten.
4. **MENU**/, , **MON** of **PTT** om de uptimer te stoppen of opnieuw in te stellen.

Toetsvergrendeling

Houd **SEL**/ ingedrukt tot  verschijnt om het toetsenbord te vergrendelen.

Houd **SEL**/ ingedrukt tot  verdwijnt om het toetsenbord te ontgrendelen.



Schermlicht

Het LCD-scherm wordt automatisch 10 seconden lang verlicht wanneer op een toets (behalve PTT) wordt gedrukt.

Monitormodus

Hiermee kunt u luisteren naar zwakke signalen op het huidige kanaal.

De monitormodus inschakelen:

1. Druk op de **MON**-toets om korte tijd te luisteren. Het pictogram  knippert.
2. Houd de **MON**-toets 2 seconden ingedrukt om ononderbroken te luisteren. Het -pictogram blijft knipperen.

De monitormodus uitschakelen:

Druk op de **MON**-toets om terug te gaan naar de normale modus. Het -pictogram stopt met knipperen.

Roger-piepsignaal

Geeft het einde van een **PTT**- of **VOX**-zending aan. Het signaal is te horen via de luidspreker wanneer de toetspiepsignalen zijn ingeschakeld. Het signaal is niet te horen via de luidspreker indien toetspiepsignalen zijn uitgeschakeld.

Houd de -toets vast terwijl u de radio aanzet om het Roger-piepsignaal in en uit te schakelen. Herhaal de stap om het Roger-piepsignaal uit te schakelen.

Automatische energiebesparing

De radio schakelt automatisch over op de energiezuinige modus wanneer er gedurende 3 seconden niets is uitgezonden, zodat de accu langer meegaat. De radio kan in deze modus zendingen ontvangen.

Garantie-informatie

De geautoriseerde Motorola-verkoper bij wie u de Motorola-tweerichtingsradio en/of originele accessoires hebt gekocht, accepteert een garantieclaim en/of voorziet in garantieservice.

Retourneer de radio naar uw verkoper om gebruik te maken van de garantieservice. Stuur de radio niet terug naar Motorola.

U komt in aanmerking voor de garantieservice als u een kassabon of een vergelijkbaar aankoopbewijs met vermelding van de aanschafdatum kunt overleggen. De tweerichtingsradio dient ook duidelijk te zijn voorzien van een serienummer. U hebt geen recht op garantie als het type- en/of serienummer op het product zijn veranderd, verwijderd of onleesbaar zijn gemaakt.

Wat door de garantie niet wordt gedekt

- Defecten of schade als gevolg van gebruik van het Product op een andere manier dan de normale en gebruikelijke manier of door het niet opvolgen van de instructies in deze handleiding.
- Defecten of schade door misbruik, ongevallen, of nalatigheid.
- Defecten of schade door onjuist testen, gebruik, onderhoud, bewerken, wijziging of aanpassing op welke manier dan ook.
- Afbreken van of schade aan antennes, tenzij rechtstreeks veroorzaakt door materiaal- of fabricagefouten.
- Producten die zijn gedemonteerd of gerepareerd op een zodanige manier dat de prestaties van het product nadelig worden beïnvloed of het normale testen van het product voor het vaststellen van een garantieclaim wordt verstoord.
- Defecten of schade door bereik.
- Defecten of schade door vocht, vloeistoffen of morsen.
- Alle plastic onderdelen en alle andere externe onderdelen aan de buitenkant van het apparaat die zijn bekrast of beschadigd door normaal gebruik.
- Tijdelijk gehuurde producten.
- Periodiek onderhoud en reparatie of vervanging van onderdelen vanwege normaal gebruik en normale slijtage.

Informatie over auteursrechten

Bij de in deze handleiding beschreven Motorola-producten horen mogelijk auteursrechtelijk beschermde Motorola-computerprogramma's die zijn opgeslagen op halfgeleidergeheugens of andere media. Op grond van de wetgeving in de Verenigde Staten en in andere landen behoudt Motorola zich bepaalde rechten voor op auteursrechtelijk beschermde computerprogramma's, waaronder het exclusieve recht om de auteursrechtelijk beschermde Motorola-programma's te kopiëren en te verspreiden.

Auteursrechtelijk beschermde computerprogramma's van Motorola die in deze handleiding worden beschreven, mogen daarom op geen enkele wijze worden gekopieerd of verspreid zonder de uitdrukkelijke schriftelijke toestemming van Motorola. Aan de koop van Motorola-producten kan direct noch indirect, door juridische uitsluiting noch anderszins geen gebruiksrecht worden ontleend op grond van auteursrechten, patenten of gepatenteerde toepassingen van Motorola of andere externe softwareleveranciers, met uitzondering van het normale, niet-exclusieve recht op gebruik dat van rechtswege voortvloeit uit de verkoop van een product.

MOTOROLA, MOTO, MOTOROLA SOLUTIONS en het gestileerde M-logo zijn handelsmerken of gedeponeerde handelsmerken van Motorola Trademark Holdings, LLC en worden op grond van licenties gebruikt. Alle andere handelsmerken zijn het eigendom van hun respectieve eigenaren.

© 2012 Motorola Solutions, Inc. Alle rechten voorbehouden.

PRODUKTSIKKERHED OG RF- EKSPONERING FOR TRANSPORTABLE TOVEJS-RADIOER



Caution

Inden du bruger dette produkt, skal du læse betjeningsvejledningen i sikker brug i folderen Produktsikkerhed og RF-eksponering, som følger med din radio.

BEMÆRK!

Inden du bruger dette produkt, skal du læse RF-energioplysningerne og betjeningsvejledningen i folderen om produktets sikkerhed og RF-eksponering for at sikre overholdelsen af eksponeringsgrænserne for RF-energi.

Pakkens indhold

- 2 stk. TLKR T60-radio
- 2 stk. bælteclips
- 1 x opladningsholder
- 1 stk. AC-adapter
- 2 stk. batteristøttebeslag
- 2 stk. genopladelige NiMH-batteripakker
- Brugervejledning til TLKR T60

Frekvensskema

Kn	Frek. (MHz)	Kn	Frek. (MHz)	Kn	Frek. (MHz)
1	446,00625	4	446,04375	7	446,08125
"2"	446,01875	5	446,05625	8	446,09375
3	446,03125	6	446,06875		

Egenskaber og specifikationer

- 8 stk. PMR-kanaler
 - 121 underkoder (38 CTCSS-koder og 83 DCS-koder)
 - Op til 8 km rækkevidde*
 - Internt VOX-kredsløb
 - 5 valgbare opkaldstonealarmer
 - Bagbelyst LCD-display
 - Headset-stik til headset (ekstraudstyr)
 - Roger-bip
 - Optimer
 - Rumovervågning
 - Batterioplader
 - Batteriniveaumåler
 - Kanalovervågning
 - Kanalscanning
 - Dobbeltur
 - Tastaturlås
 - Automatisk slukning
 - Strømkilde: NiMH-batteripakke/4 AAA-alkalinebatterier
 - Batterilevetid: 16 timer (under typiske brugsforhold)
- *Rækkevidden afhænger muligvis af miljømæssige og/eller topografiske forhold.

Kontrol og funktioner

Dansk

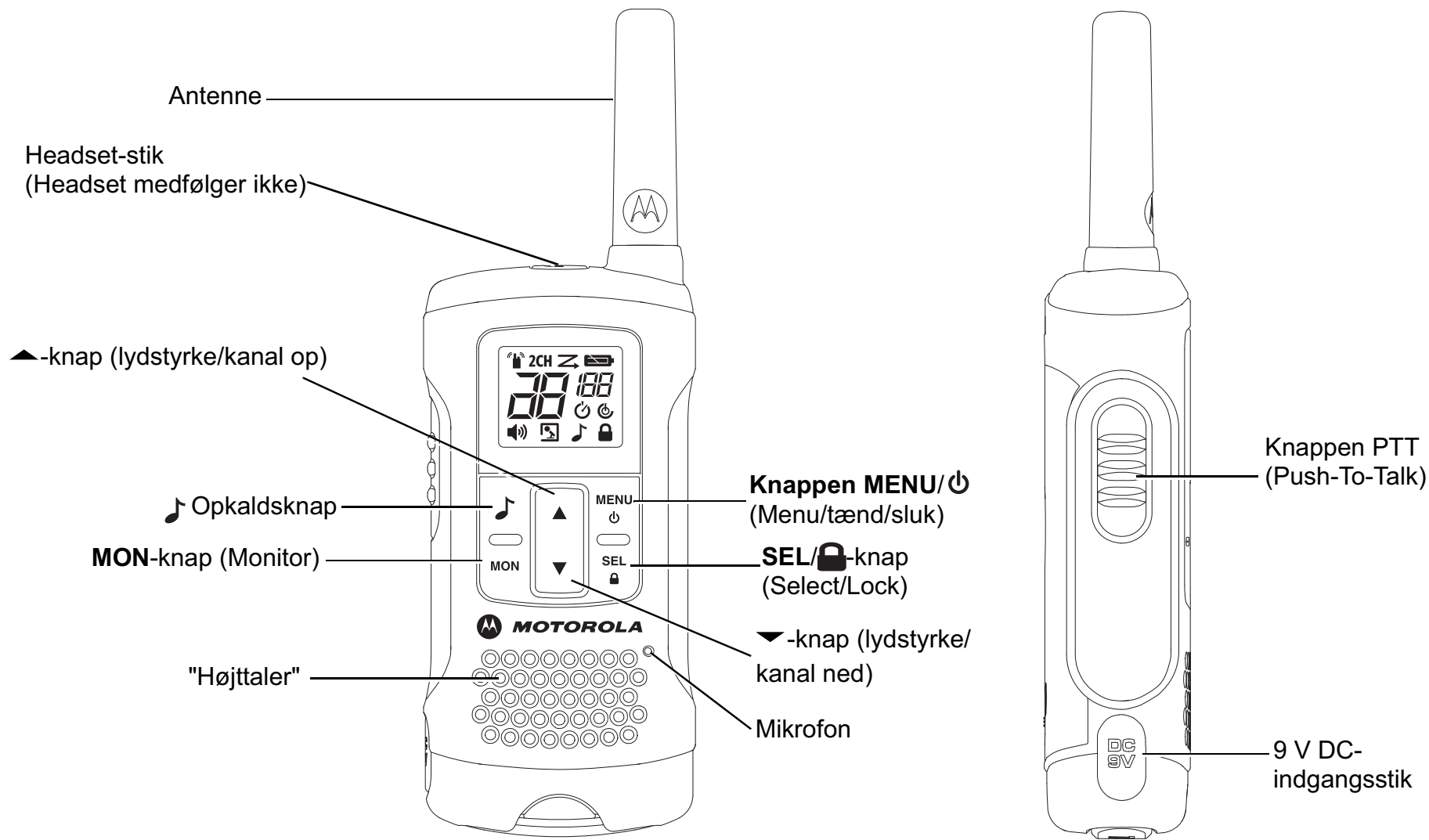

Display

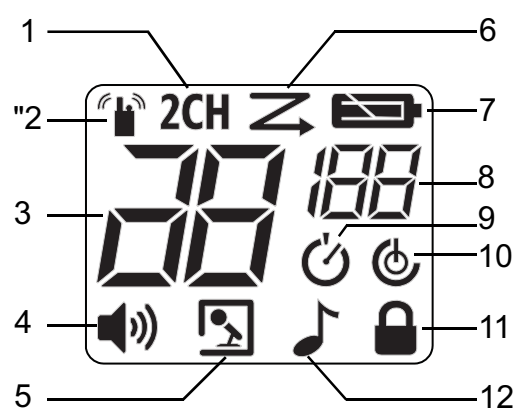



<ol style="list-style-type: none"> 1. Indikator for dobbeltovervågning 2. Indikator for send/modtag 3. Kanalindikator 4. Indikator for lydstyrkeniveau 5. Indikator for VOX/rumovervågning 	<ol style="list-style-type: none"> 6. Indikator for scanning 7. Batteriniveaumåler 8. Indikator for underkode 9. Indikator for optimer 10. Indikator for automatisk slukning 11. Indikator for tastelås 12. Indikator for opkaldstone
---	--

Isætning af batteri

1. Sørg for, at radioen er SLUKKET.
2. Fjern batteridækslet ved at trykke på tappen nederst på batteridækslet.
3. Installer NiMH-batterierne i batterirummet.
4. Sæt batteridækslet på plads igen.

Batteriniveau og alarm for lavt batteriniveau

	Indikerer, at batteriet er fuldt opladet.
	Blinker, når batteriniveauet er lavt. Skift radio, eller udskift batterierne øjeblikkeligt.

Opladning af radioen

Brug af opladerholderen:

1. Sørg for, at radioen er SLUKKET.
2. Slut AC-adapteren til opladerholderens DC IN 9 V-stik.
3. Placer opladerholderen på en plan overflade.
4. Placer radioen i opladerholderen med tastaturet vendende fremad.
5. LED-indikatoren tændes og forbliver tændt, så længe radioen befinder sig i opladeren.

Bemærk: Oplad batteripakken i 16 timer.

Brug af batteristøttebeslaget:

1. Fjern den genopladelige NiMH-batteripakken fra radioen.
2. Placer batteristøttebeslaget i opladerholderen.
3. Installer NiMH-batteripakken i opladerholderen. Kontroller, at opladerkontakterne er korrekt justerede.
4. LED-indikatoren tændes og forbliver tændt, så længe radioen befinder sig i opladeren.

Bemærk: Oplad batteripakken i 16 timer.

Grundlæggende radiobetjening

Læse hele denne referencevejledning, før du tager enheden i brug.

Sådan tænder og slukker du for radioen

Tryk på knappen **MENU**/ for at TÆNDE/SLUKKE for radioen.

Justering af lydstyrken

Juster lydstyrken ved at trykke på knapperne ▲ og ▼.







Justering af lyden (tastebip)

Din radio udsender et bip, hver gang en af knapperne trykkes ned (undtagen knappen PTT og ).



Hold knappen  nede, mens du tænder FOR radioen, for at SLUKKE/TÆNDE for lyden.

Navigation i menuen

Din radio har to menufunktioner: menuen Select og menuen Mode.

1. Tryk på knappen **SEL**/ for at åbne menuen Select.
2. Tryk på knappen **MENU**/ for at åbne menuen Mode.
3. Yderligere tryk på knappen **SEL**/ eller **MENU**/ leder dig igennem menuen.
4. Afslut menufunktionen ved at udføre ét af følgende:
 - a. Hold knappen **MENU**/ inde.
 - b. Hold knappen **PTT**, **MON** eller  inde.
 - c. Vent 10 sekunder, indtil enheden automatisk vender tilbage til tilstanden "Normal".

Sådan taler du i radioen

1. Hold radioen på 5-8 cm afstand af munden.
2. Hold knappen **PTT** inde, når du taler. På displayet vises .
3. Slip knappen **PTT**. Du kan du modtage indgående opkald. Når du gør det, vises  på displayet. Svar ved at gentage proceduren fra trin 1.

Bemærk: Når du fortsætter med at transmittere i 60 sekunder, udsender radioen TX-timeout-tonen, og ikonet  blinker. Radioen stopper med at transmittere.

Før du kan tale med nogen, skal begge radioer være indstillet til den samme kanal og underkanal. Se "Valg af en kanal og en underkode" nedenfor.

Valg af en kanal og en underkode

Sådan vælger du en kanal:

1. knappen **SEL**/ for at åbne menuen Select. Fortsæt, indtil kanalindikatoren blinker.
2. ▲ eller ▼ til den pågældende kanal.

Sådan vælger du en underkode:

1. knappen **SEL**/ for at åbne menuen Select. Fortsæt, indtil indikatoren for underkode blinker.
2. ▲ eller ▼ til den pågældende underkode.
3. Afslut menuen Select.

Vælg Menu

Din radio navigerer igennem menuen Select som følger:

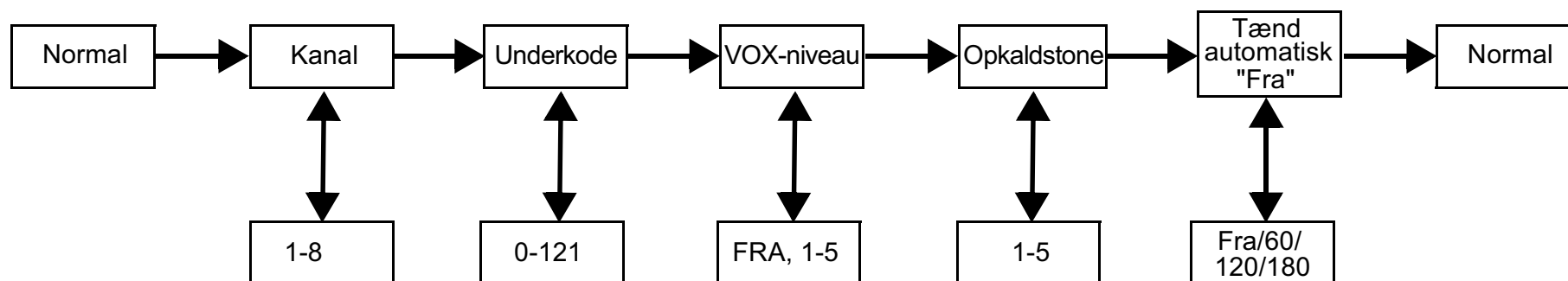

VOX (Voice Operated Transmission)

Transmission initieres ved at tale ind i radioens mikrofon eller headset (headset medfølger ikke) i stedet for at trykke på knappen **PTT**.

Sådan vælger du VOX-niveau:

1. knappen **SEL/** for at åbne menuen Select. Fortsæt, ind til  blinker.
2. **▲** eller **▼** til det ønskede VOX-følsomhedsniveau.
3. Afslut menuen Select.

Bemærk: Level oF (FRA) deaktiverer VOX. Niveauerne 1-5 angiver følsomheden for VOX-kredsløbet. Brug niveau 1 i tavse miljøer, og brug niveau 5 i miljøer med meget støj. Du kan finde det omtrentlige følsomhedsniveau ved at tale ind i mikrofonen.

Hvis den  blinker, er din stemme blevet accepteret.

Sådan sender du en opkaldstone

Din radio er udstyret med 5 valgbare opkaldstone.

Sådan vælger du en opkaldstone:

1. knappen **SEL/** for at åbne menuen Select. Fortsæt, ind til  blinker.
2. **▲** eller **▼** til den valgte opkaldstone.
3. Afslut menuen Select.

Sådan sender du den valgte opkaldskone:

1.  sådan sender du den valgte opkaldskone: Den valgte tone transmitteres automatisk i et bestemt tidsrum.
2. **PTT** for at annullere opkaldstone.

Automatisk slukning

Den automatiske slukningsfunktion lader dig indstille den tid, der skal forløbe, for radioen slukkes automatisk.

1. knappen **SEL/** for at åbne menuen Select. Fortsæt, indtil "PWR"  og den aktuelle tid for automatisk slukning blinker.
2. **▲** eller **▼** for at vælge tiden blandt **oF** (Fra), 60, 120 og 180 minutter.
3. Afslut menuen.

Menuen Mode

Din radio navigerer igennem menuen Mode som følger:

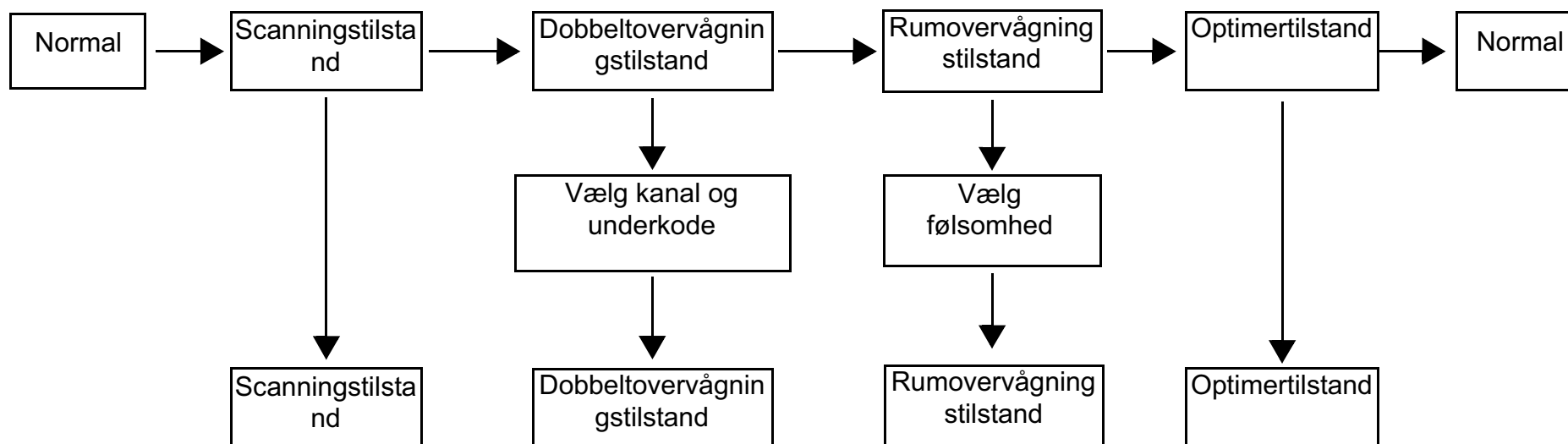

Radioens funktioner

Kanalscanningstilstand

Lader din radio scanne efter aktive kanaler. Når der registreres aktivitet, lander (forbliver) radioen på den pågældende kanal (i 2 sekunder). Hvis du vil sende på den pågældende kanal, skal du trykke på tasten **PTT**. Når aktiviteten på den landede kanal ophører, fortsætter radioen med at scanne efter andre kanaler.

Sådan AKTIVERER du kanalscanning:

1. knappen **MENU/** for at åbne menuen Mode. Fortsæt, ind til **Z** blinker.
2. **SEL/** for at AKTIVERE kanalscanning.
3. **MENU/**, **♪** eller **PTT** DEAKTIVERE scanningstilstanden.

Dobbeltovervågningstilstand

Lader dig scanne den aktuelle kanal og en anden kanal skiftevis. Sådan indstiller du en kanal og starter dobbeltovervågning:

1. knappen **MENU/** for at åbne menuen Mode. Fortsæt, ind til **2CH** blinker.
2. **▲** eller **▼** for at vælge kanalen, og tryk derefter på **SEL/**.
3. **▲** eller **▼** for at vælge underkoden, og tryk derefter på **SEL/**.
4. Radioen begynder at dobbeltovervåge.





Bemærk: Hvis du indstiller den samme kanal og underkode som den aktuelle kanal, fungerer dobbeltovervågning ikke.

5. **MENU/** for at DEAKTIVERE dobbeltovervågning.



Rumovervågning

Lader din radio registrere stemmer/støj (afhængigt af det indstillede følsomhedsniveau) og transmittere tilbage til den lyttende radio uden at skulle trykke på knappen **PTT**. Overvågningsradioen er ikke i stand til at modtage nogen transmissioner i denne tilstand.

Sådan **AKTIVERER** du rumovervågning:

1. knappen **MENU/** for at åbne menuen Mode. Fortsæt, ind til  blinker.
2.  eller  til det ønskede følsomhedsniveau for rumovervågning.

Bemærk: Brug niveau 1 i tavse miljøer. Brug niveau 5 i miljøer med meget støj.







3. **SEL/** for at **AKTIVERE** for rumovervågning.
MENU/ for at **DEAKTIVERE** for rumovervågning.

Bemærk: Når stemmen/støje i det overvågede rum fortsætter i mere end 60 sekunder, stopper radioen overvågningen i 5 sekunder, hvorefter den genoptager overvågningen.

Optimer

Lader din radio tælle op til 39 minutter og 59 sekunder. Du kan modtage indgående opkald i denne tilstand.

Sådan bruger du optimeren:

1. knappen **MENU/** for at åbne menuen Mode. Fortsæt, ind til  blinker.
2. **SEL/** for at vælge optimeren.
3.  for at starte optimeren.
4. **MENU/**, , **MON** eller **PTT** for at stoppe optimeren.

Tastelås

Hold **SEL/** nede, indtil  vises, for at låse tastaturet.

Hold **SEL/** nede, indtil  forsvinder, for at låse tastaturet op.



LCD-baggrundslys

LCD-displayet tændes automatisk i 10 sekunder, når der trykkes på en hvilken som helst knap (undtagen **PTT**).

Monitortilstand

Lader dig lytte efter svage signaler på den aktuelle kanal.

Sådan **AKTIVERES** monitortilstand:

1. Tryk på knappen **MON** for at lytte kortvarigt. Ikonet  blinker.
2. Hold knappen **MON** inde i 2 sekunder for at lytte længere tid. Ikonet  fortsætter med at blinke.

Sådan **DEAKTIVERES** monitortilstand:

Tryk på knappen **MON** for at returnere til tilstanden "Normal".

Ikonet  stopper med at blinke.

Roger-bip

Lyder for at indikere afslutningen på en **PTT**- eller en **VOX**-transmission. Den kan høres igennem højttaleren, når Key Beep er aktiveret. Den kan ikke høres igennem højttaleren, når Key Beep er deaktiveret.

Hold knappen  nede, mens du **TÆNDER** for radioen for at **AKTIVERE** roger-bippet. Gentag trinnet for at **DEAKTIVERE** roger-bippet.

Automatisk strømbesparelse

Af hensyn til optimal batterilevetid er radioen designet til at gå i strømsparetilstand, når der ikke har været foretaget transmissioner i 3 sekunder. Radioen kan modtage transmissioner i denne tilstand.

Garantioplysninger

Den autoriserede Motorola-forhandler eller det sted, hvor du har købt din to-vejs radio fra Motorola og/eller det originale tilbehør, honorerer et garantikrav og/eller yder garantiservice.

Du bedes indlevere radioen til din forhandler for at gøre krav på garantiservice. Radioen skal ikke returneres til Motorola.

Før du kan modtage garantiservice, skal du fremvise din købskvittering eller tilsvarende købsdokumentation med købsdatoen påført. Din tovejs radio skal tydeligt vise serienummeret. Garantien bortfalder, hvis type- eller serienumrene på produktet er blevet ændret, slettet, fjernet eller gjort ulæselige.

Hvad er ikke dækket af garantien

- Defekter eller skade pga. brug af produktet til andet end det tilsigtede formål eller i manglende overensstemmelse med instruktionerne i denne brugervejledning.
- Defekter eller skade, der opstår som følge af misbrug, ulykker eller forsømmelse.
- Defekter eller skade, der opstår som følge af ukorrekt test, drift, vedligeholdelse, justering eller enhver evt. ændring eller modificering af produktet.
- Ødelagte eller beskadigede antenner, medmindre dette direkte er forårsaget af defekter i materialer eller forarbejdning.
- Produkter, der adskilles eller repareres på en sådan måde, at det påvirker ydelsen negativt eller forhindrer tilstrækkelig inspektion og test med henblik på at verificere evt. garantikrav.
- Defekter eller skade pga. rækkevidde.
- Defekter eller skade pga. fugt, væske eller spild.
- Alle plastikoverflader og alle andre eksternt eksponerede dele, der ridges eller beskadiges pga. normal brug.
- Produkter lejet på midlertidig basis.
- Periodisk vedligeholdelse eller reparation eller udskiftning af dele pga. normal brug eller slitage.

Copyrightoplysninger

De Motorola-produkter, som er beskrevet i denne manual, kan indeholde programmer, som Motorola har copyright på, og som er gemt i halvlederhukommelser eller på andre medier.

Lovgivningen i USA og andre lande giver Motorola visse eksklusive rettigheder til computerprogrammer med ophavsret, inkl. eneret til at kopiere eller reproducere computerprogrammer med ophavsret i nogen form.

Følgelig må computerprogrammer, som Motorola har ophavsret til, og som er indeholdt i Motorola-produkter og beskrevet i denne manual, ikke kopieres eller reproduceres på nogen måde uden udtrykkelig skriftlig tilladelse fra Motorola. Derudover vil købet af Motorola-produkter må ikke være genstand for overdragelse, hverken direkte eller indirekte, ved afskæring fra indsigelse eller på anden måde, af nogen licens med ophavsrettigheder, patenter eller patentprogrammer fra Motorola, ud over de almindelige, ikke-eksklusive licenser til brug, som opstår ud fra loven ved salg af produktet.

MOTOROLA, MOTO, MOTOROLA SOLUTIONS og det stiliserede M-logo er varemærker eller registrerede varemærker tilhørende Motorola Trademark Holdings, LLC og bruges under licens. Alle andre varemærker ejes af deres respektive ejere.

© 2012 Motorola Solutions, Inc. Alle rettigheder forbeholdes

PRODUKTSÄKERHET OCH RF- EXPONERING FÖR BÄRBARA TVÅVÄGSRADIOENHETER



Caution

Innan du använder den här produkten ska du läsa driftanvisningarna för säker användning som finns i säkerhetsbroschyren med information om produktsäkerhet och säkerhetsbladet exponering för radiofrekvensenergi som följde med radion.

OBS!

Innan du använder den här produkten bör du läsa den information om RF-energi och de användarinstruktioner som finns i broschyren om produktsäkerhet och RF-exponering för att säkerställa att bestämmelser om gränser för RF-energiexponering uppfylls.

Paketets innehåll

- 2 TLKR T60-radioenheter
- 2 bältklämmor
- 1 laddningsvagg
- 1 nätadapter
- 2 batterifästen
- 2 uppladdningsbara NiMH-batterier
- Användarhandbok för TLKR T60

Frekvenstabell

Kanal	Frekv. (MHz)	Kanal	Frekv. (MHz)	Kanal	Frekv. (MHz)
1	446,00625	4	446,04375	7	446,08125
2	446,01875	5	446,05625	8	446,09375
3	446,03125	6	446,06875		

Funktioner och specifikationer

- 8 PMR-kanaler
- 121 underkoder (38 CTCSS-koder och 83 DCS-koder)
- Räckvidd på upp till 8 km*
- Inbyggd VOX-krets
- 5 valbara ringsignalsvarningar
- Bakbelyst LCD-skärm
- Headsetuttag för valfritt headset
- Klarsignal
- Timer
- Rumsmonitor
- Batteriladdare
- Batterinivåmätare
- Kanalmonitor
- Kanalskanning
- Dubbelbevakning
- Knapplås
- Automatisk avstängning
- Strömkälla: NiMH-batteri/4 alkaliska AAA-batterier
- Batteritid: 16 timmar (vid typisk användning)

*Räckvidden kan variera beroende på miljö- och/eller topografiska förhållanden.

Kontroll och funktioner

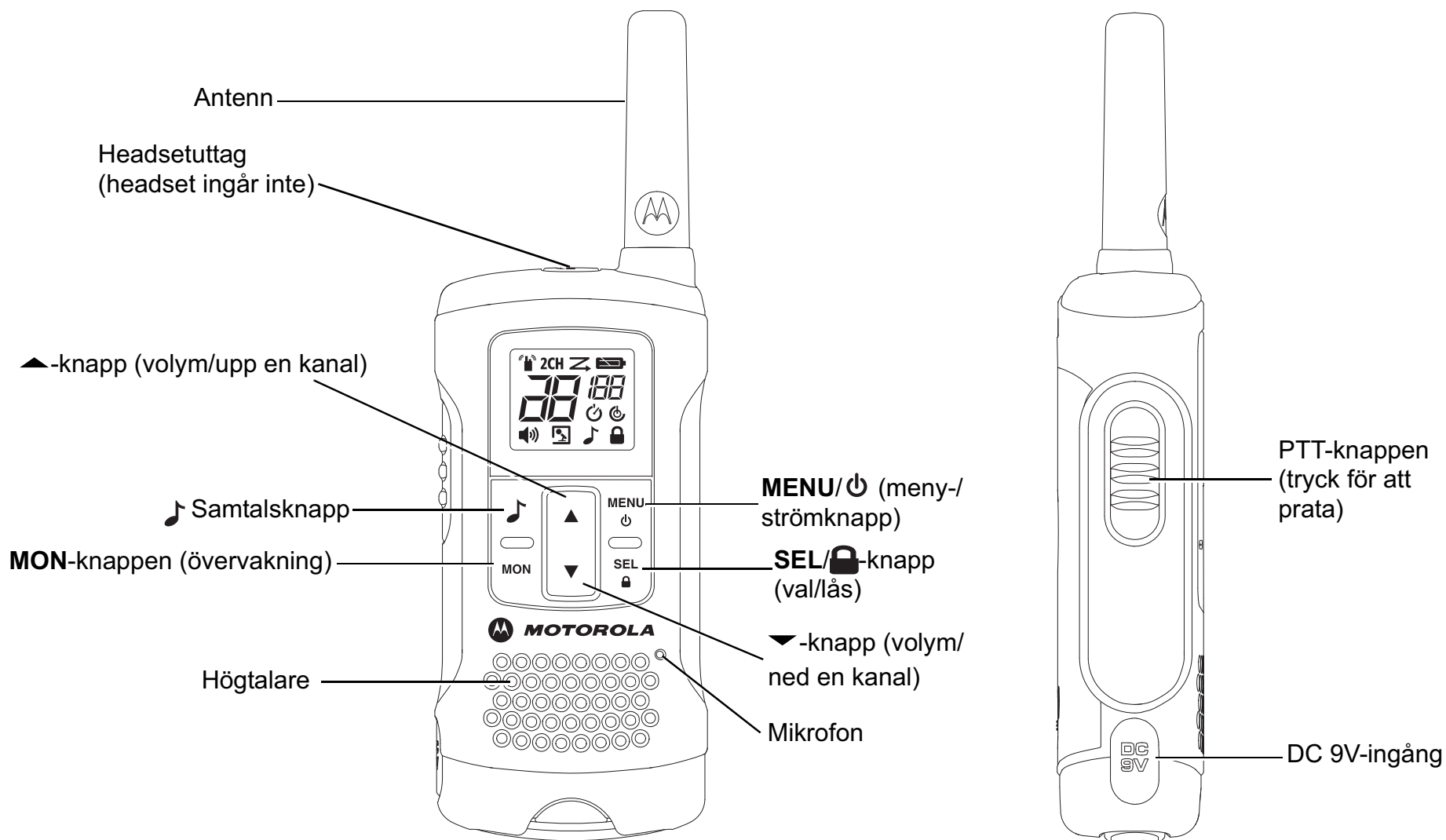

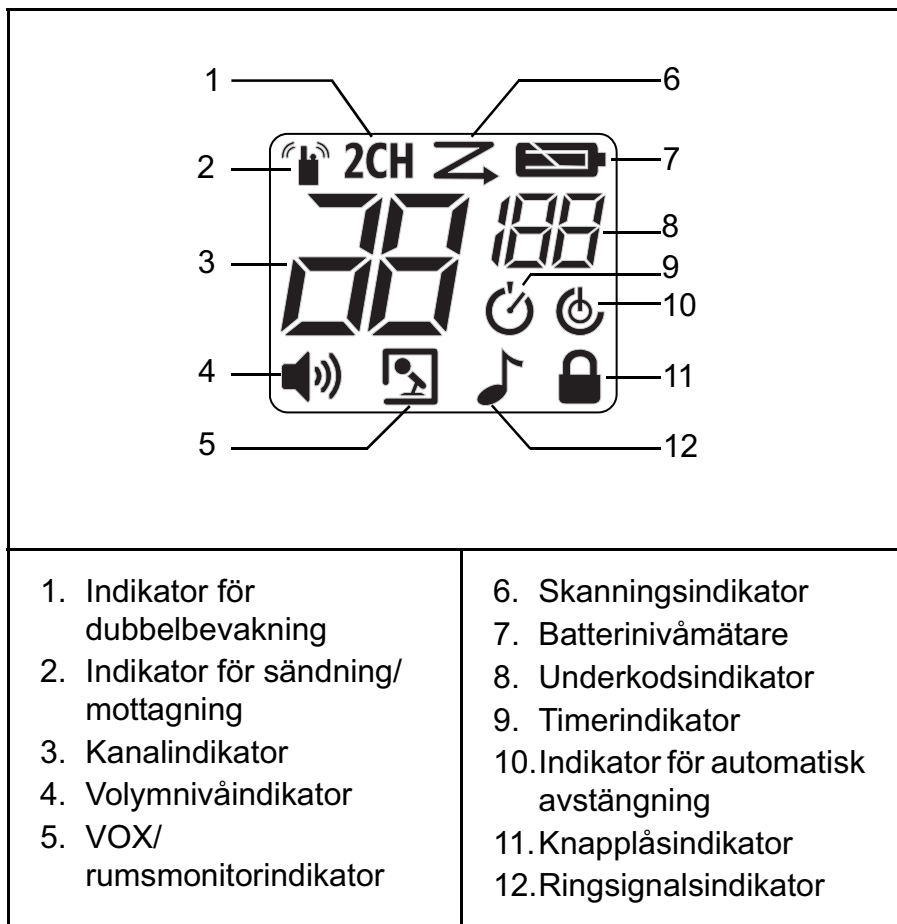

Skärm



Installera batteriet

1. Se till att radion är avstängd.
2. Avlägsna batteriluckan genom att trycka på fliken längst ned på luckan.
3. Sätt in NiMH-batterierna i batterifacket.
4. Sätt tillbaka batteriluckan.

Batterinivå och varning om låg batterispänning

	Visar att batteriet är helt uppladdat.
	Blinkar när batterinivån är låg. Ladda radion eller byt ut batterierna på en gång.

Ladda radion

Med laddningsvaggan:

1. Se till att radion är avstängd.
2. Anslut nätadaptern till laddningsvaggans DC 9V-ingång.
3. Placera laddningsvaggan på en stabil yta.
4. Placera radion i laddningsvaggan med knappsatsen vänd framåt.
5. Lysdiodsindikatorn tänds och förblir tänd så länge radion är i laddningsvaggan.

Obs! Ladda batteriet i 16 timmar.

Använda batterifästet:

1. Ta ut det uppladdningsbara NiMH-batteriet från radion.
2. Placera batterifästet i laddningsvaggan.
3. Sätt i NiMH-batteriet i laddningsvaggan. Se till att laddningskontaktarna hamnar rätt.
4. Lysdiodsindikatorn tänds och förblir tänd så länge radion är i laddningsvaggan.

Obs! Ladda batteriet i 16 timmar.

Grundläggande radiofunktioner

Läs igenom hela den här referensguiden innan du försöker använda enheten.

Sätta på och stänga av radion

Håll **MENU/**-knappen nedtryckt för att sätta på eller stänga av radion.

Justera volymen

Justera volymen genom att trycka på ▲- och ▼-knapparna.







Justera ljudet (knappljud)

Radion ger ifrån sig ett ljud varje gång en av knapparna trycks ned (förutom PTT- och -knapparna).



Håll knappen  nedtryckt medan du sätter på radion för att växla mellan att stänga av eller sätta på ljudet.

Navigera genom menyn

Radion har två menyer: Menyerna Select (välj) och Mode (läge).

1. Du öppnar menyn Select (välj) genom att trycka på **SEL/**-knappen.
2. Du öppnar menyn genom att trycka på **MENU/**-knappen.
3. Du navigerar i menyn genom att trycka ytterligare gånger på **SEL/**- eller **MENU/**-knappen.
4. Gör något av följande för att stänga menyn:
 - a. Håll **MENU/**-knappen nedtryckt.
 - b. Håll en av **PTT-**, **MON-** eller -knapparna nedtryckt.
 - c. Vänta 10 sekunder tills enheten automatiskt återgått till normalläget.

Prata i din radio

1. Håll radion 5–8 cm från munnen.
2. Håll **PTT**-knappen nedtryckt när du pratar. Ikonen  visas på skärmen.
3. Släpp **PTT**-knappen. Du kan nu ta emot inkommande samtal. När du gör det visas  på skärmen. För att svara upprepar du proceduren från steg 1.

Obs! Om du fortsätter att sända under 60 sekunder ger radion ifrån sig ljudsignalen för att tidsgränsen för sändningen gått ut samtidigt som ikonen  blinkar.

Radion slutar sända.

Om du vill prata med någon måste båda era radioenheter vara inställda på samma kanal och underkod. Se "Välja kanal och underkod" nedan.

Välja kanal och underkod

Så här väljer du en kanal:

1. **SEL/**-knappen för att öppna menyn Select (välj). Tryck upprepade gånger tills kanalindikatorn blinkar.
2. ▲ eller ▼ till önskad kanal.

Så här väljer du underkod:

1. **SEL/**-knappen för att öppna menyn Select (välj). Tryck upprepade gånger tills underkodsindikatorn blinkar.
2. ▲ eller ▼ till önskad underkod.
3. Stäng menyn Select (välj).

Menyn Select (välj)

Radion navigerar genom menyn Select (välj) enligt följande:

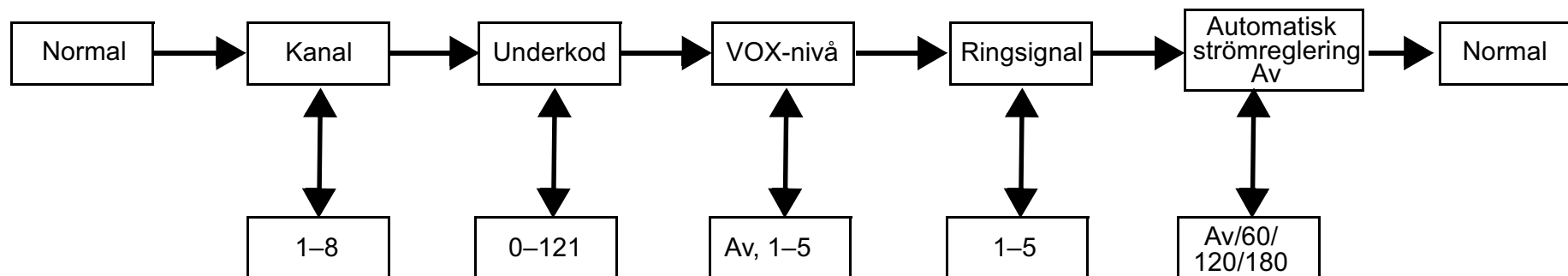

Röststyrd sändning (VOX)

Sändningen startas genom att prata i radions mikrofon eller i headsetet (headset ingår inte) istället för att trycka på **PTT**-knappen.

Så här väljer du VOX-nivå:

1. **SEL/** -knappen för att öppna menyn Select (välj). Navigera tills blinkar.
2. **▲** eller **▼** för önskad VOX-känslighetsnivå.
3. Stäng menyn Select (välj).

Obs! Nivån oF (av) avaktiverar VOX. Nivåerna 1–5 ställer in känsligheten på VOX-kretsen. Använd nivå 1 i tysta miljöer och nivå 5 i högljudda miljöer. Du kan identifiera lämplig känslighetsnivå genom att prata i mikrofonen.

Om blinkar godtas din röst.

Sända en ringsignal

Radion är utrustad med 5 valbara ringsignaler.

Så här väljer du en ringsignal:

1. **SEL/** -knappen för att öppna menyn Select (välj). Navigera tills blinkar.
2. **▲** eller **▼** för att välja önskad ringsignal.
3. Stäng menyn Select (välj).

Så här sänder du den valda ringsignalen:

1. för att sända den valda ringsignalen. Den valda signalen kommer automatiskt att sändas under en viss tid.
2. **PTT** för att avbryta ringsignalen.

Automatisk avstängning

Med funktionen för automatisk avstängning kan du ställa in tiden innan radion stängs av automatiskt.

1. **SEL/** -knappen för att öppna menyn Select (välj). Navigera tills och aktuell tid för automatiskt avstängning blinkar.
2. **▲** eller **▼** för att välja tid bland alternativen **oF** (av), 60, 120 och 180 minuter.
3. Stäng menyn.

Menyn Mode (läge)

Radion navigerar genom menyn Mode (läge) enligt följande:

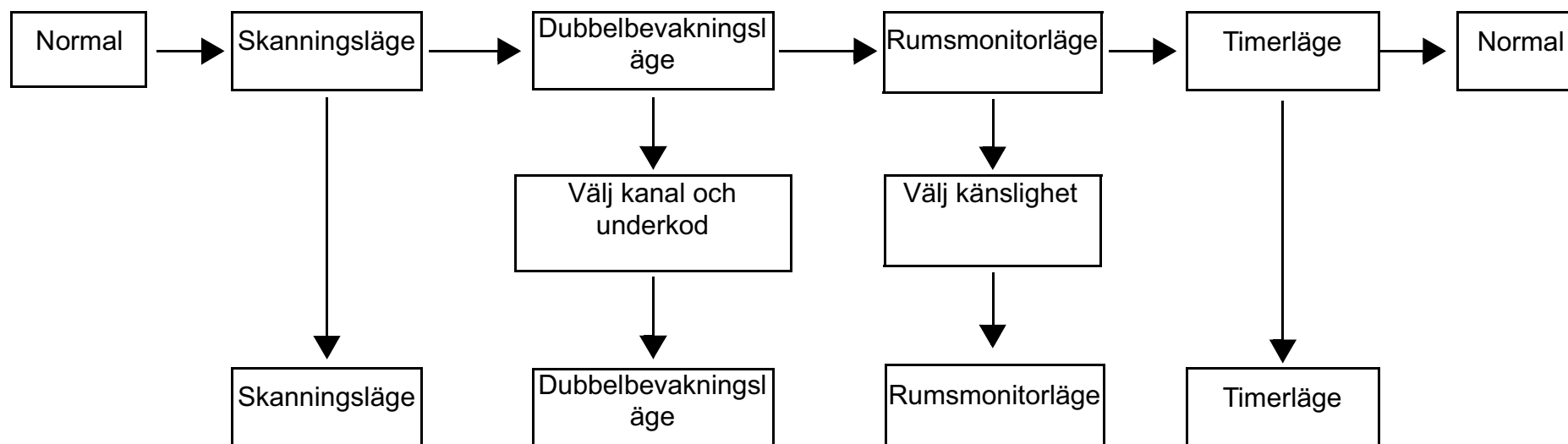

Radions funktioner

Kanalskanningsläge

Gör det möjligt för radion att skanna efter aktiva kanaler. När aktivitet upptäcks stannar radion på den kanalen (i två sekunder). Om du vill sända från den kanalen trycker du på **PTT**-knappen. När aktiviteten på kanalen tar slut fortsätter radion att skanna av andra kanaler.

Så här aktiverar du kanalskanning:

1. **MENU/** för att visa menyn Mode (läge). Navigera tills **Z** blinkar.
2. **SEL/** för att aktivera kanalskanningen.
3. **MENU/**, **♪** eller **PTT** för att avaktivera skanningsläget.

Dubbelbevakningsläge

Gör det möjligt att växelvis skanna av aktuell kanal och en kanal till.

Så här ställer du in en annan kanal och aktiverar dubbelbevakningsläget:

1. **MENU/** för att visa menyn Mode (läge). Navigera tills **2CH** blinkar.
2. **▲** eller **▼** för att välja kanal och tryck sedan på **SEL/**.
3. **▲** eller **▼** för att välja underkod och tryck sedan på **SEL/**.
4. Dubbelbevakningsläget aktiveras.



Obs! Dubbelbevakning fungerar inte om du ställer in samma kanal och underkod som aktuell kanal.

5. **MENU/** för att avaktivera dubbelbevakningsläget.



Rumsmonitor

Gör det möjligt att känna av röster eller ljud (i enlighet med inställd känslighetsnivå) och sända det till den övervakande radion utan att **PTT**-knappen trycks ned. Den övervakande radion kan inte ta emot sändningar i det här läget.

Så här aktiverar du rumsmonitorn:

1. **MENU/** för att visa menyn Mode (läge). Navigera tills  blinkar.
2. **▲** eller **▼** för att välja önskad känslighetsnivå för rumsmonitorn.

Obs! Använda nivå 1 i tysta miljöer. Använd nivå 5 i högljudda miljöer.





3. **SEL/** för att aktivera rumsmonitorn.
MENU/ för att stänga av rumsmonitorn.

Obs! Om rösten eller ljudet i det övervakade rummet inte upphör inom 60 sekunder slutar den övervakande radion att övervaka i fem sekunder och återupptar sedan övervakningen.

Timer

Gör det möjligt för radion att ta tid i upp till 39 minuter och 59 sekunder. Du kan ta emot inkommande samtal i det här läget.

Så här använder du timern:

1. **MENU/** för att visa menyn Mode (läge). Navigera tills  blinkar.
2. **SEL/** för att välja timern.
3. **▲** för att starta timern.
4. **MENU/**, , **MON** eller **PTT** för att stoppa eller återställa timern.

Knapplås

Håll **SEL/** nedtryckt tills  visas för att låsa knappsatsen.



Håll **SEL/** nedtryckt tills  försvinner för att låsa upp knappsatsen.

LCD-bakbelysning

LCD-skärmen är automatiskt tänd i tio sekunder efter att en knapp tryckts ned (förutom **PTT**-knappen).

Monitorläge

Gör att du kan lyssna efter svaga signaler på aktuell kanal. Så här aktiverar du monitorläget:

1. Tryck på **MON**-knappen för att lyssna en kort tid. Ikonen  blinkar.
2. Håll **MON**-knappen nedtryckt i två sekunder för att lyssna kontinuerligt. Ikonen  blinkar.

Så här avaktiverar du monitorläget:

Tryck på **MON**-knappen för att återgå till normalläget. Ikonen  slutar blinka.

Klarsignal

Radion ger ifrån sig en ljudsignal för att indikera slutet på en **PTT**- eller **VOX**-sändning. Signalen ljuder från högtalaren när knapps signaler är aktiverade. Det hörs inte om knapps signaler är avaktiverade.

Håll **▲**-knappen nedtryckt medan du sätter på radion för att aktivera klarsignalen. Upprepa steget för att avaktivera klarsignalen.

Automatisk strömbesparing

För en bättre batterilivslängd är radion utformad för att växla till strömsparläge när det inte har skett några överföringar inom tre sekunder. Radion kan ta emot överföringar i det här läget.

Garantiinformation

Den auktoriserade Motorola-återförsäljare där du köpte din Motorola tvåvägsradio och/eller originaltillbehör tar hand om garantianspråk och/eller tillhandahåller garantiservice.

Lämna tillbaka radion till din återförsäljare för att göra anspråk på garantiservice. Lämna inte tillbaka radion till Motorola.

För att vara berättigad till garantiservice måste du visa upp ditt inköpskvitto eller liknande inköpsbevis där inköpsdatumet framgår. Serienumret på tvåvägsradion ska även synas tydligt. Garantin gäller inte om typ eller serienummer på produkten har ändrats, raderats, tagits bort eller gjorts oläsliga.

Detta täcks inte av garantin

- Defekter eller skador som uppstår genom att Produkten används på ett sätt den inte är avsedd för eller genom att instruktionerna i den här användarhandboken inte följs.
- Defekter eller skador pga felaktig användning, olyckshändelser eller oaksamhet.
- Defekter pga skada förorsakad av felaktig testning, drift, underhåll, justering eller ändring av något slag.
- Antenner som har gått sönder eller skadats om detta inte förorsakats som en direkt följd av fel i materialet eller tillverkningen.
- Produkter som har demonterats eller reparerats på ett sådant sätt att det inverkar negativt på prestanda eller förhindrar lämpliga inspektioner och tester för att bekräfta eventuella garantianspråk.
- Fel eller skador pga räckvidden.
- Fel eller skador pga fukt, vätska eller spill.
- Alla plastytor och alla andra externt exponerade delar som repas eller skadas pga normal användning.
- Produkter som hyrts på en tillfällig basis.
- Periodiskt underhåll och reparation av reservdelar pga normal användning och slitage.

Copyrightinformation

Motorola-produkterna som beskrivs i den här handboken kan inkludera copyrightskyddade program från Motorola i halvledarminnen eller andra media. Lagar i USA och andra länder skyddar, för Motorola, vissa exklusiva rättigheter för copyrightskyddade datorprogram, inklusive den exklusiva rättigheten att kopiera eller reproducera de skyddade programmen från Motorola i valfri form.

Följaktligen får inte copyrightskyddade datorprogram från Motorola, i Motorola-produkterna som beskrivs i den här handboken, kopieras eller reproduceras utan uttrycklig skriftlig tillåtelse från Motorola. Vidare ska inte köp av Motorola-produkter innebära beviljande av, antingen direkt eller implicit, hinder, eller på annat sätt, någon licens under copyrighträttigheterna, patent, eller patentansökningar från Motorola, med undantag för den normala icke-exklusiva royalty-fria licensen att använda som uppstår genom lagen vid försäljningen av en produkt.

MOTOROLA, MOTO, MOTOROLA SOLUTIONS och den stiliserade M-logotypen är varumärken eller registrerade varumärken som tillhör Motorola Trademark Holdings, LLC och används under licens. Alla andra varumärken tillhör sina respektive ägare.

© 2012 Motorola Solutions, Inc. Med ensamrätt.

TUOTETURVALLISUUS JA RADIOTAAJUUSENERGIALLE ALTISTUMINEN KANNETTAVIEN RADIOPUHELINTEN KÄYTÖSSÄ



Caution

Ennen kuin käytät tätä tuotetta, lue ohjeet sen turvallisesta käytöstä tuotteen mukana toimitetusta Tuoteturvallisuus ja radiotaajuiselle energialle altistuminen -vihkosesta.

HUOMIO!

Ennen kuin käytät tätä tuotetta, lue radiotaajuusenergiaa koskevat tiedot ja käyttöohjeet Tuoteturvallisuus ja radiotaajuiselle energialle altistuminen -vihkosesta, jotta osaat noudattaa radiotaajuusenergian altistusrajoja.

Pakkauksen sisältö

- 2 TLKR T60 -radiota
- 2 vyökiinnikettä
- 1 lataustelakka
- 1 verkkolaite
- 2 akkutukea
- 2 ladattavaa NiMH-akkua
- TLKR T60 -käyttöopas

Taajuustaulukko

Kanava	Taajuus (MHz)	Kanava	Taajuus (MHz)	Kanava	Taajuus (MHz)
1	446.00625	4	446.04375	7	446.08125
2	446.01875	5	446.05625	8	446.09375
3	446.03125	6	446.06875		

Ominaisuudet ja tekniset tiedot

- 8 PMR-kanavaa
- 121 alakoodia (38 CTCSS-koodia ja 83 DCS-koodia)
- Enintään 8 km:n kantama*
- Sisäinen VOX-piiri
- 5 valittavaa soittoaäntä
- Taustavalaistu LCD-näyttö
- Kuulokeliitin valinnaiselle kuulokkeelle
- Lopetusmerkkiääni
- Vastaanottoajastin
- Kuuntelutila
- Akkulaturi
- Akkuvirran osoitin
- Kanavan tarkkailu
- Kanavahaku
- Kahden kanavan tarkkailu
- Näppäimistölukitus
- Automaattisammutus
- Virtalähde: NiMH-akku / 4 AAA-alkaliparistoa
- Akun käyttöaika: 16 tuntia (normaaleissa käyttöolosuhteissa)

*Kantama saattaa vaihdella ympäristön ja/tai topografisten olojen mukaan.

Hallinta ja toiminnot

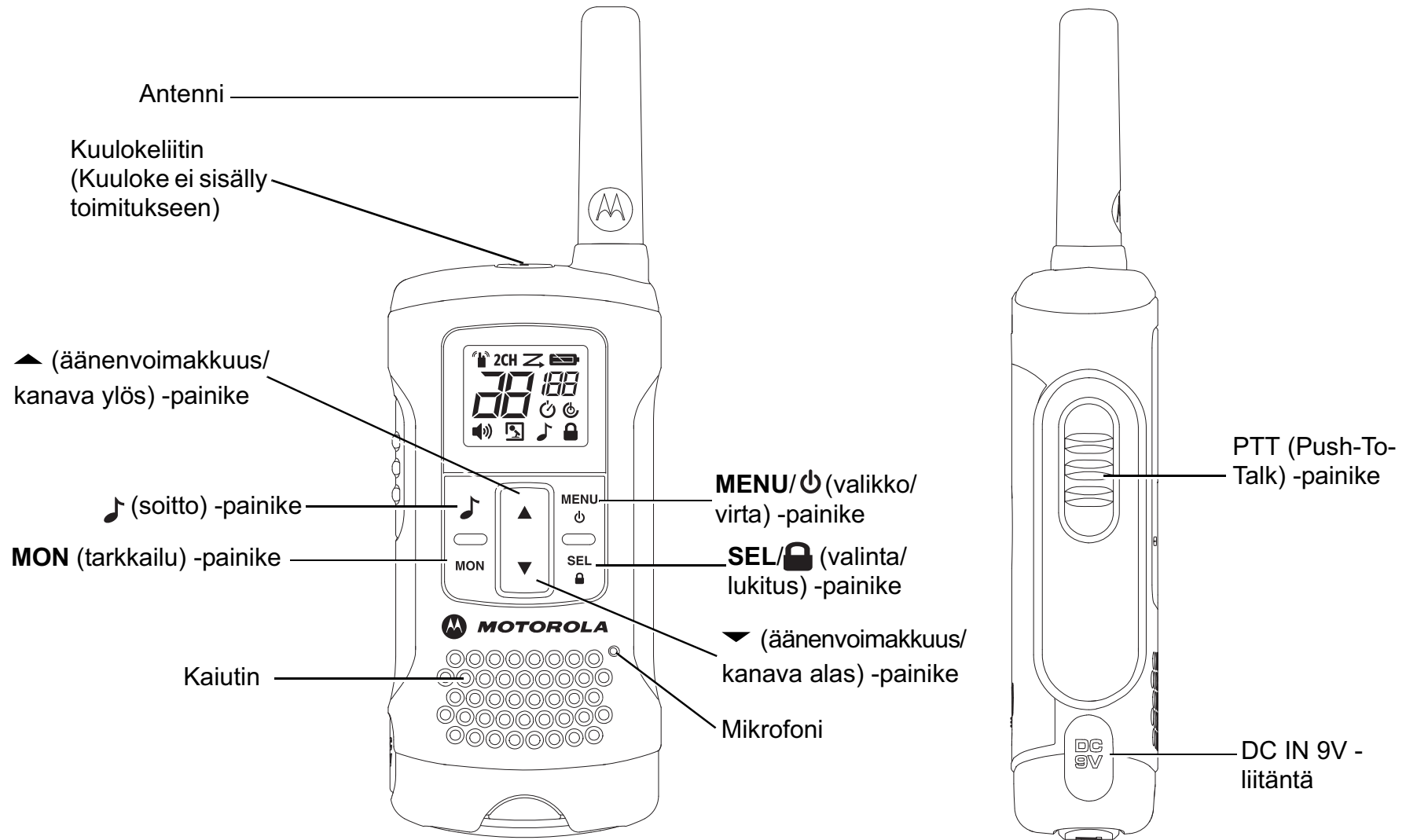

Näyttö

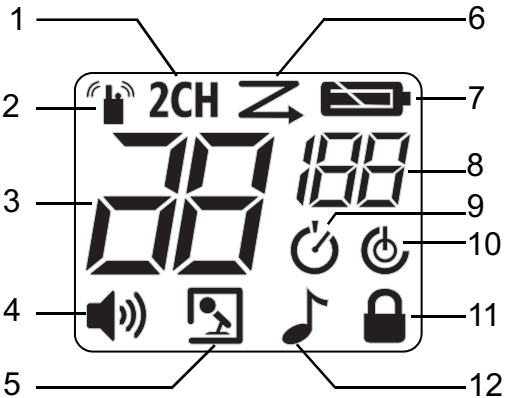



1. Kahden kanavan tarkkailun osoitin	7. Akkuvirran osoitin
2. Lähetyksen/vastaanottamisen osoitin	8. Alakoodin osoitin
3. Kanavan osoitin	9. Vastaanottoajastimen osoitin
4. Äänenvoimakkuuden tason osoitin	10. APO (automaattisammutus) -osoitin
5. VOX-/kuuntelutilan osoitin	11. Näppäinlukituksen osoitin
6. Haun osoitin	12. Soittoäänien osoitin

Akun asentaminen

1. Varmista, että radio on sammutettu.
2. Avaa akkukotelon luukku painamalla luukun alaosassa olevaa lippaa.
3. Aseta NiMH-akkuparitot akkukoteloon.
4. Aseta akkukotelon luukku takaisin paikalleen.

Akkuvirran taso ja akun tyhjenemisvaroitus

	Ilmaisee, että akku on ladattu täyteen.
	Vilkkuu, kun akku on vähissä; lataa radion akku tai vaihda paristot välittömästi.

Radion lataaminen

Lataustelakan käyttö:

1. Varmista, että radio on sammutettu.
 2. Kytke verkkolaite lataustelakan DC IN 9V -liitäntään.
 3. Aseta lataustelakka vakaalle alustalle.
 4. Aseta radiopuhelin lataustelakkaan näppäimistö eteenpäin.
 5. LED-merkkivalo syttyy ja pysyy päällä radion ollessa laturissa.
- Huomautus: Lataa akkua 16 tuntia.

Akkutuen käyttö:

1. Irrota ladattava NiMH-akku radiosta.
2. Aseta akkutuki lataustelakkaan.
3. Aseta NiMH-akku lataustelakkaan. Varmista, että latauskontaktit ovat kohdakkain.
4. LED-merkkivalo syttyy ja pysyy päällä radion ollessa laturissa.

Huomautus: Lataa akkua 16 tuntia.

Radion perustoiminnot

Lue nämä ohjeet ennen laitteen käyttöä.

Radion virran kytkeminen ja katkaiseminen

Kytke radion virta päälle tai pois pitämällä **MENU/**-painiketta painettuna.

Äänenvoimakkuuden säätäminen

Säädä äänenvoimakkuutta painamalla ▲- ja ▼-painikkeita.







Äänen säätäminen (näppäinäänet)

Radio antaa äänimerkin aina, kun painat jotakin painiketta (paitsi PTT- ja -painikkeet).



Voit kytkeä äänet käyttöön tai pois käytöstä pitämällä -painiketta painettuna käynnistäessäsi radion.

Valikoissa siirtyminen

Radiossa on kaksi valikkotoimintoa: valintavalikko ja tilavalikko.

1. Avaa valintavalikko painamalla **SEL/**-painiketta.
2. Avaa tilavalikko painamalla **MENU/**-painiketta.
3. Painamalla **SEL/**-painiketta tai **MENU/**-painiketta uudelleen voit käydä valikon valinnat läpi.
4. Voit poistua valikoista jollakin seuraavista tavoista:
 - a. Pidä **MENU/**-painiketta painettuna.
 - b. Pidä **PTT-**, **MON-** tai -painiketta painettuna.
 - c. Odota 10 sekuntia, jotta laite palaa automaattisesti normaalitilaan.

Radioon puhuminen

1. Pidä radiota 5–8 cm:n etäisyydellä suustasi.
2. Pidä **PTT**-painiketta painettuna, kun puhut. Näytössä näkyy -kuvake.
3. Vapauta **PTT**-painike. Laite vastaanottaa nyt tulevia soittoja. Vastaanoton aikana näytössä näkyy -kuvake. Vastaa toistamalla edellä olevat vaiheet.

Huomautus: Jos jatkat lähetystä 60 sekunnin ajan, radio lähettää lähetysten aikakatkaisun merkkiäänä ja -kuvake vilkkuu. Radio lopettaa lähetysten.

Jotta voisit puhua toisen käyttäjän kanssa, molemmat radiot on asetettava käyttämään samaa kanavaa ja alakoodia. Katso kohtaa "Kanavan ja alakoodin valitseminen" alla.

Kanavan ja alakoodin valitseminen

Kanavan valitseminen:

1. Avaa valintavalikko painamalla **SEL/**-painiketta. Paina painiketta, kunnes kanavan osoitin vilkkuu.
2. ▲ tai ▼ valitsee halutun kanavan.

Alakoodin valitseminen:

1. Avaa valintavalikko painamalla **SEL/**-painiketta. Paina painiketta, kunnes alakoodin osoitin vilkkuu.
2. ▲ tai ▼ valitsee halutun alakoodin.
3. Poistu valintavalikosta.

Valintavalikko

Radio käy läpi valintavalikon kohdat seuraavasti:

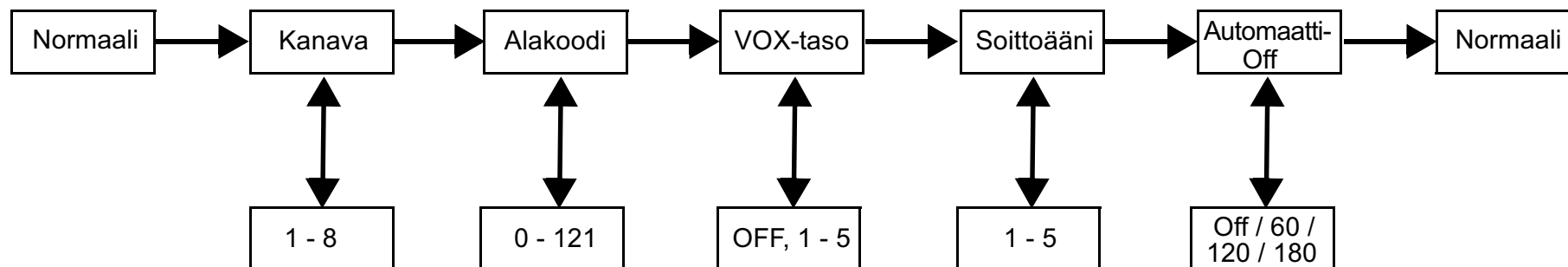

Ääniohjattu lähetys (VOX)

Lähetys alkaa, kun radion tai kuulokkeen (kuuloke ei sisälly toimitukseen) mikrofoniin puhutaan **PTT**-painikkeen painamisen sijaan.

VOX-tason valitseminen:

1. Avaa valintavalikko painamalla **SEL/🔒**-painiketta. Paina painiketta, kunnes 📡 vilkkuu.
2. ▲ tai ▼ valitsee halutun VOX-herkkyystason.
3. Poistu valintavalikosta.

Huomautus: Taso **oF**(pois päältä) poistaa VOX-toiminnon käytöstä. Tasot 1–5 asettavat VOX-piirin herkkyuden. Käytä tasoa 1 hiljaisissa ympäristöissä ja tasoa 5 erittäin meluisissa ympäristöissä. Voit etsiä oikean herkkyystason puhumalla mikrofoniin. Jos 📡 vilkkuu, laite vastaanottaa äänesi.

Soittoäänien lähettäminen

Radiossa on 5 valittavaa soittoääntä.

Soittoäänien valitseminen:

1. Avaa valintavalikko painamalla **SEL/🔒**-painiketta. Paina painiketta, kunnes 🎵 vilkkuu.
2. ▲ tai ▼ valitsee halutun soittoäänien.
3. Poistu valintavalikosta.

Valitun soittoäänien lähettäminen:

1. 🎵 lähettää valitun soittoäänien. Valittu ääni lähetetään automaattisesti määrätyn ajan.
2. **PTT** peruuttaa soittoäänien.

Automaattisammutus

Automaattisammutustoiminnolla voit asettaa ajan, jolloin radio sammuu automaattisesti.

1. Avaa valintavalikko painamalla **SEL/🔒**-painiketta. Siirry kohtaan ⏻. Nykyinen automaattisammutusaika vilkkuu.
2. ▲ tai ▼ valitsee ajan vaihtoehdoista **oF** (pois päältä), 60, 120 ja 180 minuuttia.
3. Poistu valikosta.

Tilavalikko

Radio käy läpi tilavalikon kohdat seuraavasti:

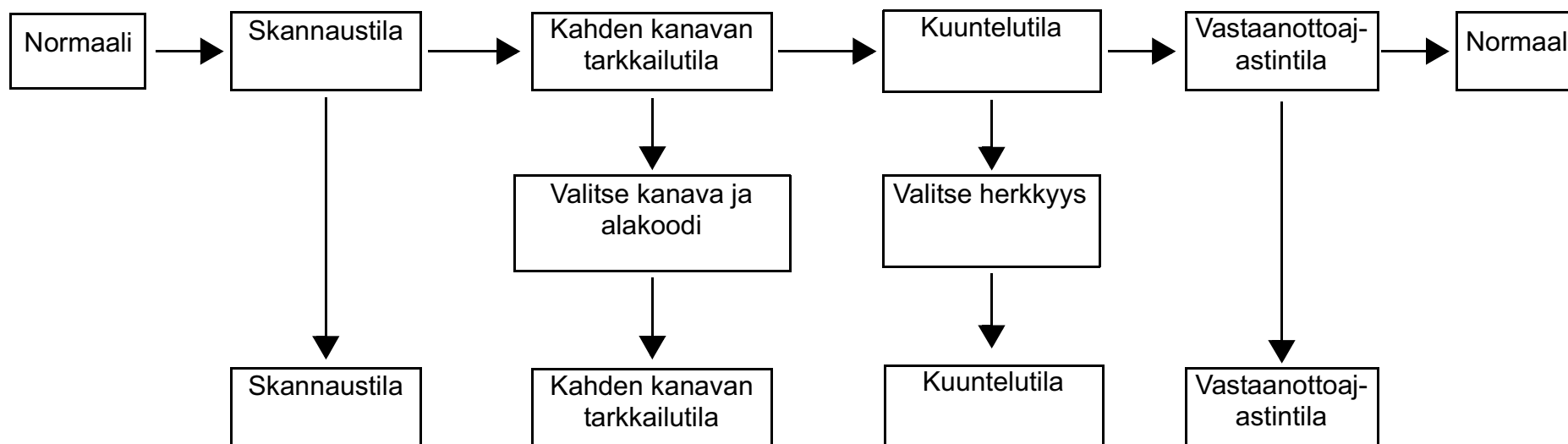

Radion toiminnot

Kanavahaku-tila

Radio hakee aktiivisia kanavia. Kun aktiivinen kanava löytyy, haku pysähtyy sen kohdalle (2 sekunniksi). Aloita lähetys kyseisellä kanavalla painamalla **PTT**-painiketta. Kun aktiivisuus loppuu, radio jatkaa muiden kanavien hakemista.

Kanavahaun käynnistäminen:

1. **MENU**/ avaa tilavalikon. Paina painiketta, kunnes vilkkuu.
2. **SEL**/ käynnistää kanavahaun.
3. **MENU**/, tai **PTT** lopettaa haun.

Kahden kanavan tarkkailutila

Tässä tilassa voit tarkkailla nykyistä kanavaa ja toista kanavaa vuorotellen.

Toisen kanavan valitseminen ja kahden kanavan tarkkailun aloittaminen:

1. **MENU**/ avaa tilavalikon. Paina painiketta, kunnes **2CH** vilkkuu.
2. tai valitsee kanavan. Paina sitten **SEL**/-painiketta.
3. tai valitsee alakoodin. Paina sitten **SEL**/-painiketta.
4. Radio käynnistää kahden kanavan tarkkailutilan.





Huomautus: Jos valitset saman kanavan ja alakoodin kuin nykyisellä kanavalla, kahden kanavan tarkkailu ei toimi.

5. **MENU**/ poistaa kahden kanavan tarkkailutilan käytöstä.



Kuuntelutila

Tässä tilassa radio kuuntelee ääniä tai melua (herkkyystason asetuksesta riippuen) ja aloittaa lähetyksen vastaanottavaan radioon painamatta **PTT**-painiketta. Kuuntelutilassa oleva radio ei voi vastaanottaa lähetyksiä.

Kuuntelutilan käynnistäminen:

1. **MENU**/ avaa tilavalikon. Paina painiketta, kunnes  vilkkuu.
2.  tai  valitsee halutun kuuntelutilan herkkyystason.

Huomautus: Käytä tasoa 1 hiljaisissa ympäristöissä. Käytä tasoa 5 erittäin meluisissa ympäristöissä.







3. **SEL**/ käynnistää kuuntelutilan.
MENU/ lopettaa kuuntelutilan.

Huomautus: Kun kuunneltavan tilan ääni/melu jatkuu yli 60 sekuntia, kuunteleva radio lopettaa kuuntelun 5 sekunnin ajaksi ja aloittaa sitten uudelleen.



Vastaanottoajastin



Ajastaa radion toimimaan enintään 39 minuuttia 59 sekuntia. Tässä tilassa voit vastaanottaa tulevia soittoja.

Vastaanottoajastimen käyttö:

1. **MENU**/ avaa tilavalikon. Paina painiketta, kunnes  vilkkuu.
2. **SEL**/ valitsee vastaanottoajastimen.
3.  käynnistää vastaanottoajastimen.
4. **MENU**/, , **MON** tai **PTT** pysäyttää tai nollaa ajastimen.

Näppäinlukitus

Pidä **SEL**/-painiketta painettuna, kunnes näyttöön tulee teksti  ja näppäimistö lukitaan.

Pidä **SEL**/-painiketta painettuna, kunnes näytön teksti  katoaa ja näppäimistön lukitus avataan.



LCD-taustavalo

LCD-näyttö syttyy automaattisesti 10 sekunniksi, kun mitä tahansa painiketta painetaan (paitsi **PTT**).

Tarkkailutila

Kuuntelee heikkoja signaaleja senhetkisellä kanavalla.

Tarkkailutilan käyttöönotto:

1. Kuuntele lyhyesti painamalla **MON**-painiketta. -kuvake vilkkuu.
2. Jos haluat kuunnella pidempään, pidä **MON**-painiketta painettuna 2 sekunnin ajan. -kuvake jatkaa vilkkumista.

Tarkkailutilan poistaminen käytöstä:

Voit palata normaalitilaan painamalla **MON**-painiketta. -kuvake lopettaa vilkkumisen.

Lopetusmerkkiääni

Merkkiääni, joka annetaan **PTT**- tai **VOX**-lähetyksen päättymisen merkiksi. Se kuuluu kaiuttimesta, kun näppäinäänet on otettu käyttöön. Sitä ei kuulu kaiuttimesta, jos näppäinäänet eivät ole käytössä.

Voit ottaa lopetusmerkkiäänien käyttöön pitämällä -painiketta painettuna samalla, kun käynnistät radion. Toista edellinen toimenpide, jos haluat poistaa lopetusmerkkiäänien käytöstä.

Automaattinen virransäästö

Radio säästää virtaa siirtymällä virransäästötilaan, jos se ei ole lähettänyt tai vastaanottanut lähetyksiä 3 sekuntiin. Radio pystyy vastaanottamaan lähetyksiä tässä tilassa.

Takuutiedot

Valtuutettu Motorola-jälleenmyyjä tai vähittäiskauppias, jolta hankit Motorola-radiopuhelimen ja/tai alkuperäiset lisävarusteet, ottaa vastaan takuuvaateen ja/tai tarjoaa takuunalaisen palvelun.

Palauta radio jälleenmyyjälle tai vähittäismyyjälle takuunalaisen palvelun saamiseksi. Älä palauta radiota Motorola-yhtiölle.

Takuunalaisen palvelun saaminen edellyttää, että esität tuotteen ostotositteen tai vastaavan hankintapäivämäärällä varustetun todisteen tuotteen hankinnasta. Sarjanumeron on myös oltava selkeästi näkyvässä radiopuhelimessa. Takuu ei ole voimassa, jos tuotteen ominaisuuksia tai sarjanumeroa on muutettu, poistettu tai tehty epäselväksi.

Vahingot, joita takuu ei kata

- Vahingot tai viat, jotka aiheutuvat normaalista ja tavallisesta käyttötavasta poikkeavasta käyttötavasta tai näiden ohjeiden noudattamatta jättämisestä.
- Väärinkäytöstä, onnettomuudesta tai välinpitämättömyydestä aiheutuvat viat tai vahingot.
- Virheellisestä testauksesta, toiminnasta, huollosta, säädöstä, tai mistä tahansa muutoksesta aiheutuvat viat ja vahingot.
- Antennin vahingoittuminen, ellei se johdu suoraan materiaali- tai valmistusvirheistä.
- Puretut tai korjatut tuotteet silloin, kun se vaikuttaa negatiivisesti laitteen suorituskykyyn tai estää asianmukaisten tarkastusten ja testauksen suorittamisen takuuvaateen vahvistamiseksi.
- Käyttövälisiä aiheutuvat viat ja vahingot.
- Kosteudesta, nesteestä tai nesteroiskeista aiheutuvat viat tai vahingot.
- Kaikki muovipinnat ja kaikki ulkoisesti esillä olevat osat, jotka naarmuuntuvat tai vahingoittuvat normaalin käytön aikana.

- Väliaikaisesti vuokratut tuotteet.
- Säännöllinen huolto ja korjaus tai varaosien vaihto normaalin käytön tai kulutuksen aikana.

Tekijänoikeudet

Tässä oppaassa kuvatut Motorola-tuotteet saattavat sisältää Motorolan tekijänoikeuksin suojattuja ohjelmia, puolijohdemuisteja tai muita tallennusvälineitä. Yhdysvaltain ja muiden maiden lait antavat Motorolalle tiettyjä yksinoikeuksia tekijänoikeuksin suojattuihin tietokoneohjelmiin, mm. yksinoikeuden kopioida tai jäljentää Motorolan tekijänoikeuksin suojattuja ohjelmia missä tahansa muodossa.

Vastaavasti mitään Motorolan tekijänoikeuksin suojattua Motorolan tuotteisiin sisältyvää ja tässä käyttöohjeessa kuvattua tietokoneohjelmaa ei saa kopioida tai jäljentää millään tavalla ilman Motorolan nimenomaista kirjallista suostumusta. Motorola-tuotteiden ostaminen ei myöskään myönnä suoraan tai epäsuorasti mitään lisenssiä Motorolan tekijänoikeuksiin, patenteihin tai patenttihakemuksiin, lukuun ottamatta tavanomaista lain mukaan ostajalle kuuluvaa maksutonta lupaa käyttää tuotetta.

MOTOROLA, MOTO, MOTOROLA SOLUTIONS ja tyylitelty M-logo ovat Motorola Trademark Holdings, LLC:n tavaramerkkejä tai rekisteröityjä tavaramerkkejä, joita käytetään lisenssillä. Kaikki muut tavaramerkit ovat omistajiensa omaisuutta.

© 2012, Motorola Solutions, Inc. Kaikki oikeudet pidätetään.

PRODUKTSIKKERHET OG RF-EKSPONERING FOR BÆRBARE TOVEISRADIOER



Caution

Før du bruker dette produktet, må du lese bruksanvisningene for sikker bruk, som du finner i det medfølgende heftet for produktsikkerhet og RF-eksponering.

ADVARSEL!

Før du bruker dette produktet, må du lese informasjonen om RF-energi og bruksanvisningene i heftet for produktsikkerhet og RF-eksponering, slik at du overholder eksponeringsgrensene for RF-energi.

Pakkeinnhold

- 2 x TLKR T60 Radio
- 2 x belteklemme
- 1 x ladeholder
- 1 x AC-adapter
- 2 x batteristøttebraketter
- 2 x oppladbare NiMH-batteripakker
- TLKR T60 Brukerveiledning

Frekvenstabell

Kan.	Frekv. (MHz)	Kan.	Frekv. (MHz)	Kan.	Frekv. (MHz)
1	446,00625	4	446,04375	7	446,08125
2	446,01875	5	446,05625	8	446,09375
3	446,03125	6	446,06875		

Funksjoner og spesifikasjoner

- 8 PMR-kanaler
 - 121 underkoder (38 CTCSS-koder og 83 DCS-koder)
 - Rekkevidde på opptil 8 km*
 - Intern VOX-krets
 - 5 valgbare varsler for anropstener
 - Bakgrunnsbelyst LCD-skjerm
 - Hodetelefonkontakt for valgfrie hodetelefoner
 - Oppfattetpip
 - Oppetid
 - Romovervåkning
 - Batterilader
 - Batterinivåmåler
 - Kanalovervåkning
 - Kanalsøk
 - Tokanalsmodus
 - Tastaturlås
 - Automatisk avslåing
 - Strømkilde: NiMH-batteripakke / 4 alkaliske AAA-batterier
 - Batterilevetid: 16 timer (under vanlige bruksforhold)
- *Rekkevidden kan variere avhengig av miljømessige og/eller topografiske forhold.

Kontroll og funksjoner

Norsk

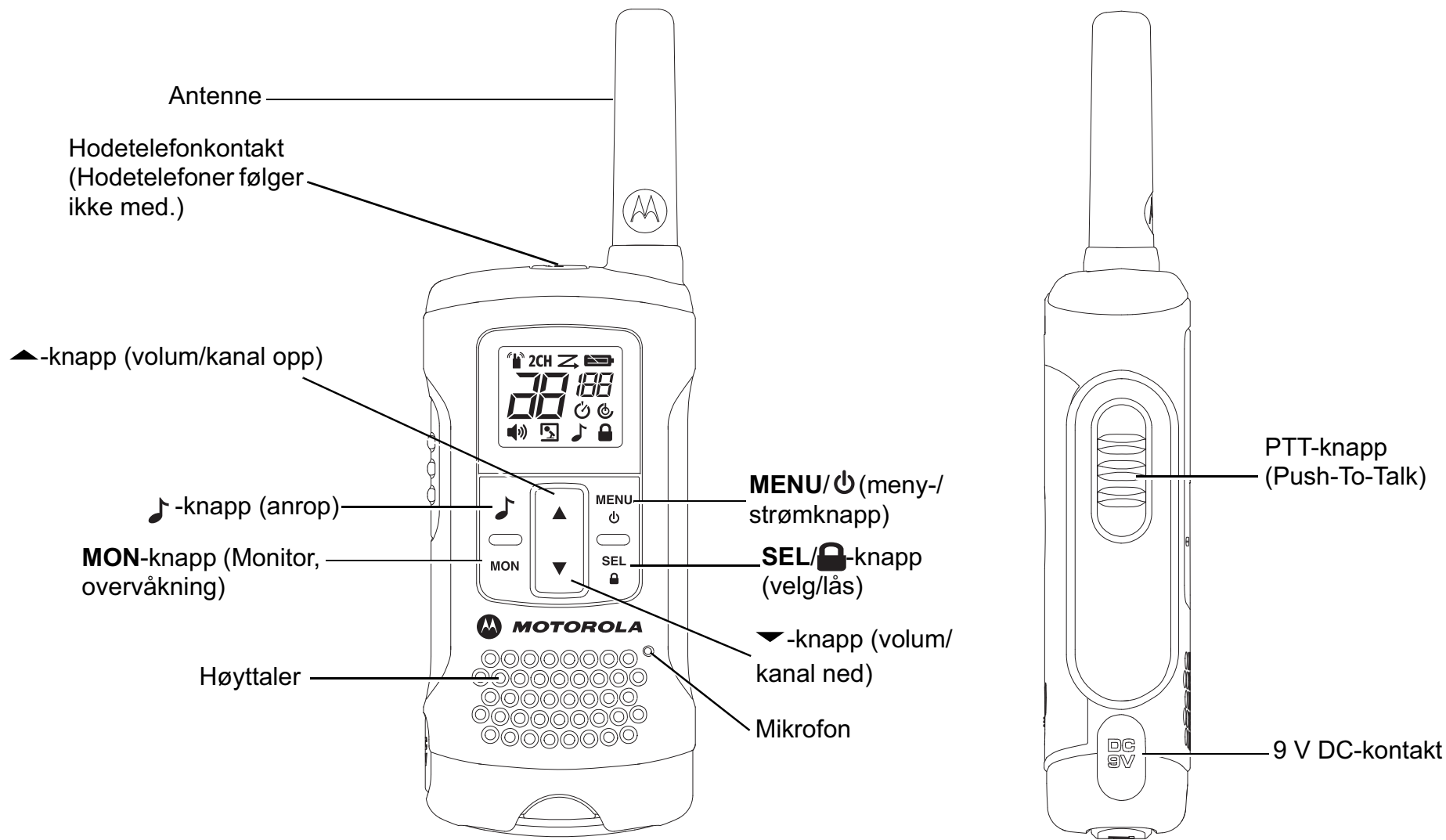

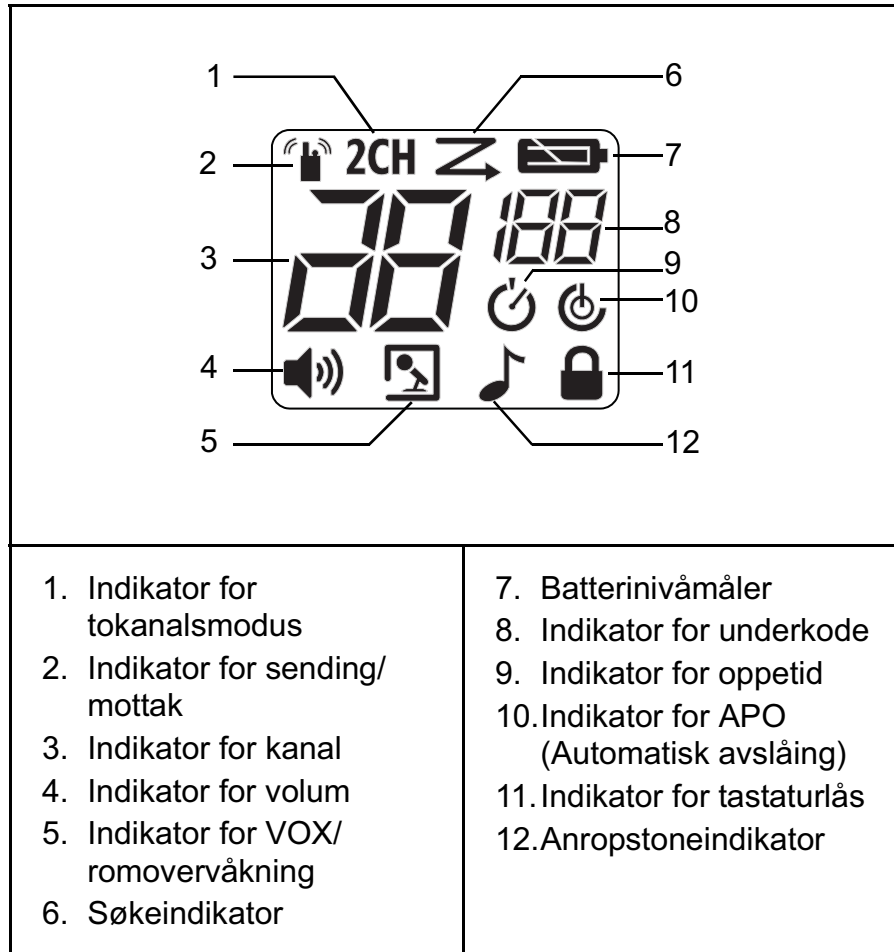

Skjerm



Sette inn batteriet

1. Pass på at radioen er slått AV.
2. Åpne batteridekselet ved å trykke inn klaffen nederst på dekselet.
3. Sett inn NiMH-batteriene i batterirommet.
4. Sett dekselet på plass foran batterirommet.

Batterinivå og varsel om lite batteri

	Indikerer at batteriet er fulladet.
	Blinker når det er lite batteri – lad radioen, eller bytt ut batteriene umiddelbart.

Lade radioen

Bruke ladeholderen:

1. Pass på at radioen er slått AV.
2. Koble AC-adapteren til 9 V DC-kontakten på ladeholderen.
3. Sett ladeholderen på en stabil overflate.
4. Sett radioen i ladeholderen med tastaturet vendt forover.
5. LED-indikatoren tennes og forblir tent så lenge radioen står i laderen.

Merk: Lad batteripakken i 16 timer.

Bruke batteristøttebraketten:

1. Ta den oppladbare NiMH-batteripakken ut av radioen.
2. Sett batteristøttebraketten i ladeholderen.
3. Sett inn NiMH-batteripakken i ladeholderen. Kontroller at ladekontaktene er riktig justert.
4. LED-indikatoren tennes og forblir tent så lenge radioen står i laderen.

Merk: Lad batteripakken i 16 timer.

Grunnleggende radiooperasjoner

Les hele denne referanseveiledningen før du forsøker å ta i bruk enheten.

Slå radioen på/av

Trykk på og hold nede **MENU/**-knappen for å slå radioen PÅ/AV.

Justere volumet

Juster volumet ved å trykke på knappene ▲ og ▼.







Justere lyden (tastepip)

Radioen spiller av et pip når du trykker på knappene (unntatt PTT og ).

Hvis du vil slå lyden PÅ/AV, trykker du på og holder nede knappen  mens du slår radioen PÅ.

Navigere i menyen

Radioene har to menyfunksjoner: valgmenyen og modusmenyen.

1. Trykk på **SEL/**-knappen for å åpne valgmenyen.
2. Trykk på **MENU/**-knappen for å åpne modusmenyen.
3. Hvis du trykker flere ganger på **SEL/**- eller **MENU/**-knappen, går du videre i menyen.
4. Hvis du vil gå ut av menyfunksjonen, gjør du ett av følgende:
 - a. Trykk på og hold nede **MENU/**-knappen
 - b. Trykk på og hold nede knappene **PTT**, **MON** eller 
 - c. Vent i ti sekunder til enheten automatisk går tilbake normal modus.

Snakke gjennom radioen

1. Hold radioen 5–8 cm fra munnen.
2. Trykk på og hold nede **PTT**-knappen mens du snakker.

Ikonet  vises på skjermen.

3. Slipp opp **PTT**-knappen. Nå kan du motta innkommende anrop. Når du gjør det, vises  på skjermen. For å svare gjentar du fremgangsmåten fra trinn 1.

Merk: Når du fortsetter å sende i 60 sekunder, spiller radioen av tonen for TX-tidsavbrudd, og ikonet  blinker. Radioen slutter å sende.

For at du skal kunne snakke med noen, må radioen til begge to være stilt inn til samme kanal og underkode. Se "Velge en kanal og en underkode" nedenfor.

Velge en kanal og en underkode

Slik velger du en kanal:

1. **SEL/**-knappen åpner valgmenyen. Gå videre til indikatoren for kanal blinker.
2. ▲ eller ▼ for å velge ønsket kanal.

Slik velger du en underkode:

1. **SEL/**-knappen åpner valgmenyen. Gå videre til indikatoren for underkode blinker.
2. ▲ eller ▼ for å velge ønsket underkode.
3. Gå ut av valgmenyen.

Valgmeny

Radioen navigerer gjennom valgmenyen slik:

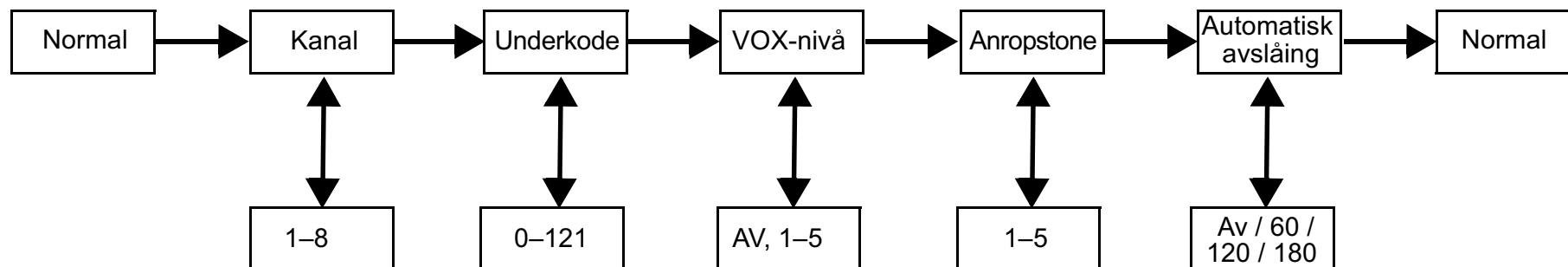

Talestyrt sending (VOX)

Du starter sending ved å snakke inn i mikrofonen på radioen eller i hodetelefonene (følger ikke med) i stedet for å trykke på **PTT**-knappen.

Slik velger du VOX-nivå:

1. **SEL/🔒**-knappen åpner valgmenyen. Gå videre til 📻 blinker.
2. ▲ eller ▼ for å velge ønsket VOX-følsomhetsnivå.
3. Gå ut av valgmenyen.

Merk: Nivået oF (AV) deaktiverer VOX. Nivåene 1–5 angir følsomheten til VOX-kretsen. Bruk nivå 1 i stille omgivelser og nivå 5 i svært støyende omgivelser. Du kan finne det passende følsomhetsnivået ved å snakke inn i mikrofonen. Hvis 📻 blinker, er stemmen din godkjent.

Sende en anropstone

Du kan velge mellom fem anropstener på radioen.

Slik velger du en anropstone:

1. **SEL/🔒**-knappen åpner valgmenyen. Gå videre til 🎵 blinker.
2. ▲ eller ▼ for å velge ønsket anropstone.
3. Gå ut av valgmenyen.

Slik sender du den valgte anropstonen:

1. 🎵 for å sende den valgte anropstonen. Den valgte tonen sendes automatisk i et fastsatt tidsrom.
2. **PTT** for å avbryte anropstonen.

Automatisk avslåing

Med funksjonen Automatisk avslåing kan du angi et tidspunkt når radioen skal slå seg av automatisk.

1. **SEL/🔒**-knappen åpner valgmenyen. Gå videre til ⏸ og det gjeldende tidspunktet for Automatisk avslåing blinker.
2. ▲ eller ▼ for å velge tidspunktet fra oF (Av) eller 60, 120 og 180 minutter.
3. Lukk menyen.

Modusmeny

Radioen navigerer gjennom modusmenyen slik:

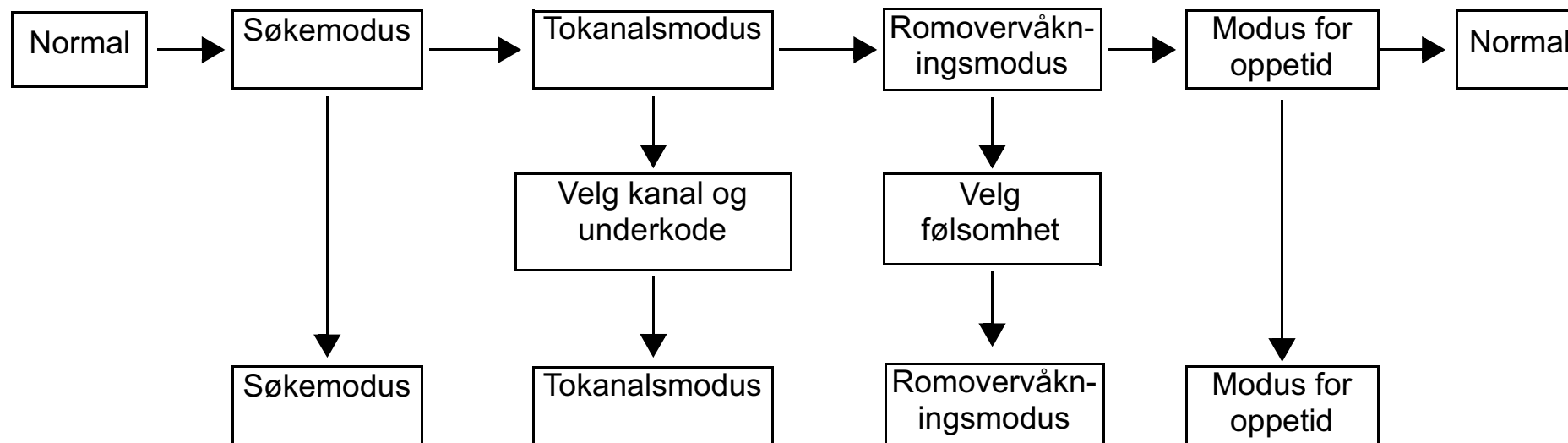

Funksjoner på radioen

Kanalsøkemodus

Lar radioen søke etter aktive kanaler. Når radioen oppdager aktivitet, lander (blir) den på den aktuelle kanalen (i to sekunder). Hvis du vil sende på denne kanalen, trykker du på **PTT**-knappen. Når det ikke lenger er aktivitet på kanalen som radioen stoppet på, fortsetter radioen å søke etter andre kanaler.

Slik slår du kanalsøk PÅ:

1. **MENU/** for å åpne modusmenyen. Gå videre til **Z** blinker.
2. **SEL/** for å slå kanalsøk PÅ.
3. **MENU/**, **♪** eller **PTT** for å slå kanalsøk AV.

Tokanalsmodus

Lar radioen bytte mellom å søke etter den gjeldende kanalen og en annen kanal.

Slik angir du en annen kanal og starter tokanalsmodus:

1. **MENU/** for å åpne modusmenyen. Gå videre til **2CH** blinker.
2. **▲** eller **▼** for å velge kanal, trykk deretter på **SEL/**.
3. **▲** eller **▼** for å velge underkode, trykk deretter på **SEL/**.
4. Radioen starter tokanalsmodus.



Merk: Tokanalsmodus fungerer ikke hvis du angir samme kanal og underkode som den gjeldende kanalen.

5. **MENU/** for å slå tokanalsmodus AV.

Romovervåkning

Lar radioen oppdage stemmer/lyder (i henhold til angitt følsomhetsnivå) og sende dette til en lyttende radio, uten å trykke på PTT-knappen. Den overvåkende radioen kan ikke motta sending i denne modusen.

Slik slår du romovervåkning PÅ:

1. **MENU/** for å åpne modusmenyen. Gå videre til  blinker.
2. **▲** eller **▼** for å velge ønsket følsomhetsnivå for romovervåkning.

Merk: Bruk nivå 1 i stille omgivelser. Bruk nivå 5 i svært støyete omgivelser.

3. **SEL/** for å slå romovervåkning PÅ.





MENU/ for å slå romovervåkning AV.

Merk: Når stemmene/lydene i det overvåkede rommet fortsetter i mer enn 60 sekunder, slutter radioen å overvåke i fem sekunder før den fortsetter.



Oppetid



Lar radioen ha en oppetid på opptil 39 minutter og 59 sekunder. Du kan motta innkommende anrop i denne modusen.

Slik angir du oppetid:

1. **MENU/** for å åpne modusmenyen. Gå videre til  blinker.
2. **SEL/** for å velge oppetid.
3. **▲** for å starte oppetid.
4. **MENU/**, , **MON** eller **PTT** for å stoppe eller tilbakestille oppetiden.

Tastelås

Hvis du vil låse tastaturet, trykker du på og holder nede **SEL/** til  vises.

Hvis du vil låse opp tastaturet, trykker du på og holder nede **SEL/** til  forsvinner.



LCD-bakly

LCD-skjermen lyses automatisk opp i ti sekunder når du trykker på en knapp (unntatt PTT).

Lyttemodus

Lar deg lytte etter svake signaler på den gjeldende kanalen.

Slik slår du lyttemodus PÅ:

1. Trykk på **MON**-knappen for å lytte kort. Ikonet  blinker.
2. Trykk på og hold nede **MON**-knappen i to sekunder for kontinuerlig lytting. Ikonet  fortsetter å blinke.

Slik slår du lyttemodus AV:

Trykk på **MON**-knappen for å gå tilbake til normal modus. Ikonet  slutter å blinke.

Oppfattetpip

Lyder som indikerer slutten på en **PTT**- eller **VOX**-sending. Kan høres gjennom høyttaleren når tastepip er på. Kan ikke høres gjennom høyttaleren hvis tastepip er slått av.

Trykk på og hold nede knappen **▲** mens du slår radioen PÅ hvis du vil slå oppfattetpip PÅ/AV. Gjenta trinnet for å slå oppfattetpip AV.

Automatisk strømsparing

For å oppnå bedre batterilevetid er radioen satt opp slik at den bytter til strømsparingsmodus når det ikke har vært sendt noe på tre sekunder. Radioen kan motta sendinger i denne modusen.

Garantiinformasjon

Den autoriserte Motorola-forhandleren eller -detaljisten du kjøpte Motorola-toveisradioen og/eller originaltilbehør hos, vil innfri garantikrav og/eller sørge for garantiservice.

Returner radioen til forhandleren eller detaljisten for å kreve garantiservice. Ikke returner radioen til Motorola.

For å være kvalifisert for å motta garantiservice må du vise kvittering for kjøpet eller et annet tilsvarende kjøpsbevis som er merket med kjøpsdatoen. Serienummeret på toveisradioen må også være godt synlig. Garantien vil ikke gjelde hvis type- eller serienummer på produktet er endret, slettet, fjernet eller gjort uleselig.

Hva garantien ikke dekker

- Defekter eller skader som skyldes bruk av produktet på annen enn normal og vanlig måte eller at instruksjonene i denne brukerveiledningen ikke har vært fulgt.
- Defekter eller skader som skyldes misbruk, uhell eller forsømmelse.
- Defekter eller skader som skyldes feil testing, bruk, vedlikehold, justering eller andre typer endringer eller modifikasjoner.
- Brudd eller skader på antenner med mindre dette er direkte forårsaket av defekter i materiale eller utførelse.
- Produkter som er demontert eller reparert på en slik måte at det virker negativt inn på ytelsen eller hindrer tilstrekkelig inspeksjon og testing for å verifisere et garantikrav.
- Defekter eller skader som skyldes rekkevidde.
- Defekter eller skader som skyldes fuktighet, væske eller søl.
- Alle plastoverflater og alle andre eksternt eksponerte deler som er skrapet eller skadet som følge av normal bruk.
- Produkter som leies ut på midlertidig basis.
- Jevnlig vedlikehold og reparasjon er bytting av deler på grunn av normal bruk og slitasje.

Informasjon om opphavsrett

Motorola-produktene som er beskrevet i denne veiledningen, kan omfatte opphavsrettslig beskyttede Motorola-programmer, lagrede halvlederminner eller andre medier. Lover i USA og andre land sikrer Motorola visse eksklusive rettigheter til opphavsrettslig beskyttet programvare, inkludert eksklusive rettigheter til å kopiere eller reproducere opphavsrettslig beskyttet Motorola-programvare i hvilken som helst form.

Ingen opphavsrettslig beskyttede Motorola-dataprogrammer som finnes i Motorola-produktene som er beskrevet i denne veiledningen, kan derfor kopieres eller reproduseres på noen som helst måte uten uttrykkelig skriftlig tillatelse fra Motorola. Videre skal ikke kjøp av Motorola-produkter tolkes som om det har blitt gitt, direkte eller indirekte, ved tolkning av lovens intensjon eller på annen måte, lisens for det som gjelder opphavsrett, patenter eller patentanmeldelser for Motorola, unntatt en vanlig, ikke-eksklusiv lisens uten lisensgebyr til bruk som blir gitt i henhold til loven ved salg av et produkt.

MOTOROLA, MOTO, MOTOROLA SOLUTIONS og den stiliserte M-logoen er varemerker eller registrerte varemerker for Motorola Trademark Holdings, LLC og brukes under lisens. Alle andre varemerker tilhører sine respektive eiere.

© 2012 Motorola Solutions, Inc. Med enerett

TAŞINABILIR ÇİFT YÖNLÜ TELSİZLER İÇİN ÜRÜN GÜVENLİĞİ VE RF'YE MARUZ KALMA



Dikkat!

Bu ürünü kullanmadan önce, telsizinle birlikte verilen Ürün Güvenliği ve RF'ye Maruz Kalma kitapçığında yer alan güvenli kullanıma yönelik çalıştırma talimatlarını okuyun.

DIKKAT!

Bu ürünü kullanmadan önce, RF (Radyo Frekansı) enerjisine maruz kalma limitlerine uygunluk için Ürün Güvenliği ve RF'ye Maruz Kalma kitapçığındaki RF enerjisiyle ilgili bilgilere çalıştırma talimatlarına bakın.

Paketin İçindekiler

- 2 x TLKR T60 Telsiz
- 2 x Kemer Klipsi
- 1 x Şarj Ünitesi
- 1 x AC Adaptör
- 2 x Pil destek braketi
- 2 x Şarj edilebilir NiMH pil paketi
- TLKR T60 Kullanıcı Kılavuzu

Frekans Tablosu

Kn1	Frek. (MHz)	Kn1	Frek. (MHz)	Kn1	Frek. (MHz)
1	446.00625	4	446.04375	7	446.08125
2	446.01875	5	446.05625	8	446.09375
3	446.03125	6	446.06875		

Özellikler ve Spesifikasyonlar

- 8 PMR Kanalı
 - 121 Alt Kod (38 CTCSS kodu ve 83 DCS kodu)
 - 8 km'ye Kadar Mesafe*
 - Dahili VOX Devresi
 - 5 Seçilebilir Çağrı Tonu Uyarısı
 - Arkadan Aydınlatmalı LCD Ekran
 - İsteğe Bağlı Kulaklık İçin Kulaklık Jaki
 - Anlaşıldı Sinyali
 - Zaman Sayıcı
 - Oda Dinleme
 - Pil Şarj Cihazı
 - Pil Düzeyi Göstergesi
 - Kanal İzleme
 - Kanal Tarama
 - Çift İzleme
 - Tuş Kilidi
 - Otomatik Kapanma
 - Güç Kaynağı: NiMH Pil Paketi / 4 AAA Alkalin pil
 - Pil Ömrü: 16 Saat (normal kullanım şartlarında)
- *Çevreye veya coğrafi koşullara bağlı olarak mesafe değişebilir.

Kontrol ve İşlevler

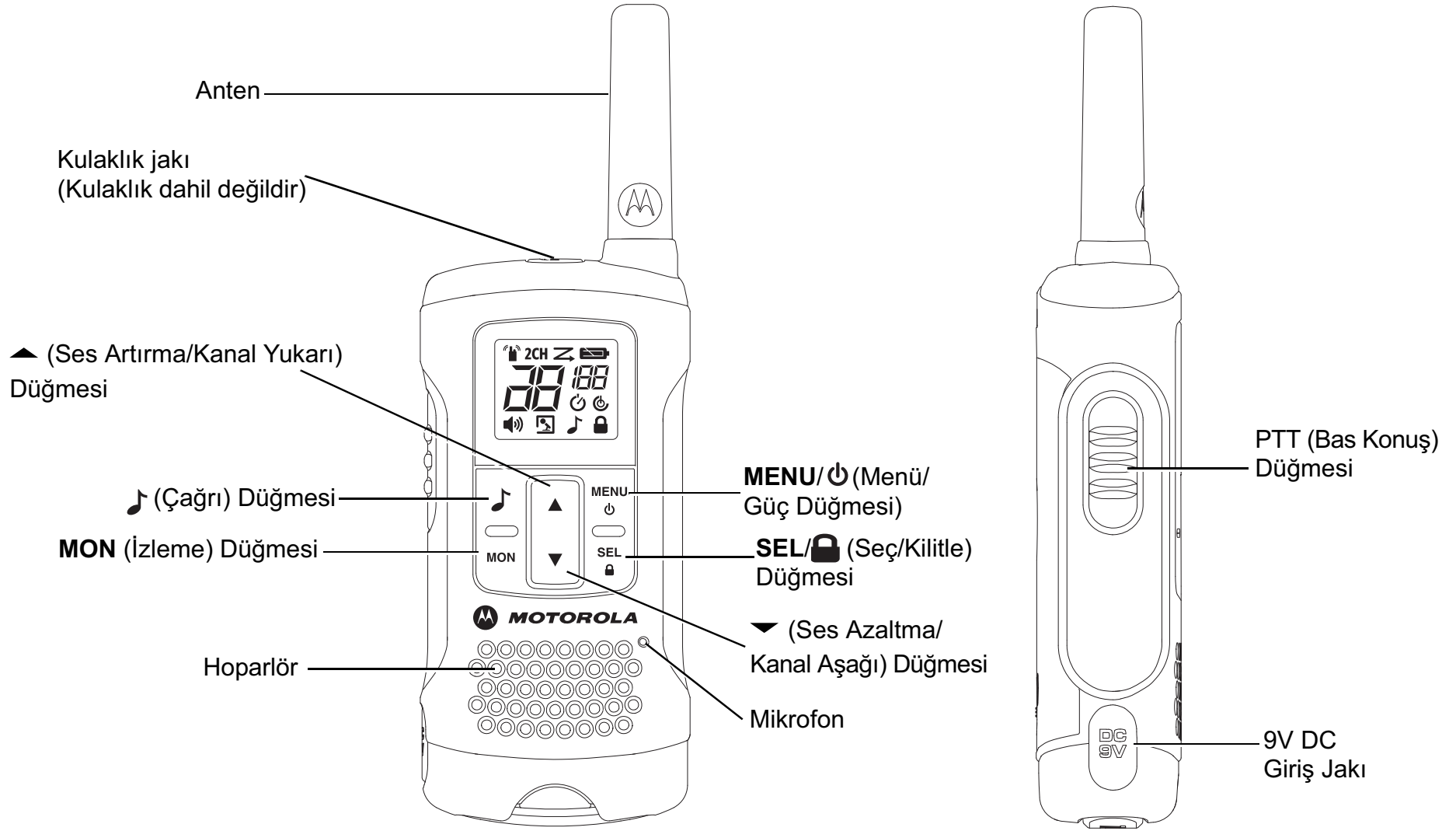

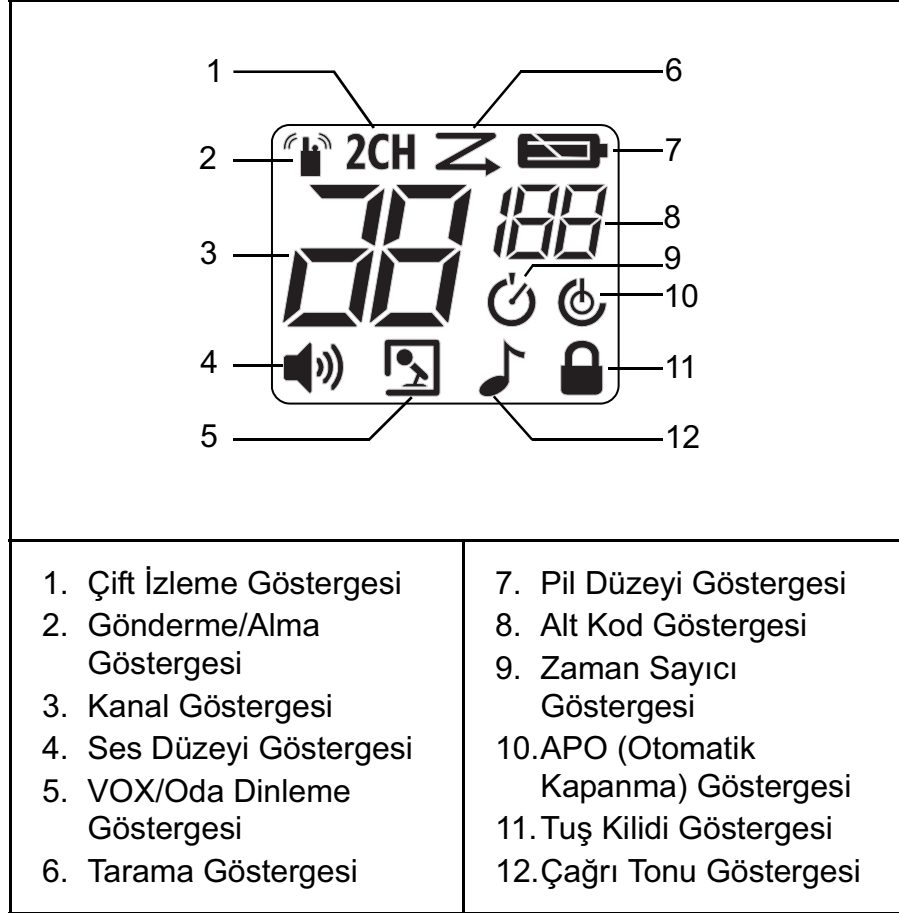

Ekran



Pili Takma

1. Telsizin Kapalı olduğundan emin olun.
2. Pil bölmesi kapağını çıkarmak için, bölme kapağının altındaki tırnağa bastırın.
3. NiMH pilleri pil bölmesine takın.
4. Pil bölmesi kapağını kapatın.

Pil Düzeyi ve Düşük Pil Uyarısı

	Pilin tam şarjlı olduğunu gösterir.
	Pil düşük olduğunda yanıp söner; hemen telsizi şarj edin veya pilleri değiştirin.

Telsizi Şarj Etme

Şarj Ünitesini Kullanma:

1. Telsizin Kapalı olduğundan emin olun.
2. AC adaptörünü şarj ünitesinin 9V DC girişine bağlayın.
3. Şarj ünitesini düz bir yüzeye yerleştirin.
4. Tuş takımı ileri bakacak şekilde telsizi şarj ünitesine yerleştirin.
5. LED gösterge yanar ve telsiz şarj cihazında durduğu sürece yanık kalır.

Not: Pil paketini 16 saat şarj edin.

Pil Destek Braketini Kullanma:

1. Şarj edilebilir NiMH pil paketini telsizden çıkarın.
2. Pil destek braketini şarj ünitesine yerleştirin.
3. NiMH pil paketini şarj ünitesine takın. Şarj kontaklarının doğru hizalandığından emin olun.
4. LED gösterge yanar ve telsiz şarj cihazında durduğu sürece yanık kalır.

Not: Pil paketini 16 saat şarj edin.

Temel Telsiz İşlemleri

Birimi çalıştırmadan önce bu başvuru kılavuzunu tamamıyla okuyun.

Telsizinizi Açma/Kapama

Telsizi açmak/kapatmak için **MENU/**  düğmesini basılı tutun.

Ses Düzeyini Ayarlama

▲ ve ▼ düğmelerine basarak ses düzeyini ayarlayın.







Sesi Ayarlama (Tuş Sesleri)

Telsiziniz bir düğmeye (PTT ve  düğmesi hariç) basıldığında bip sesi çıkarır.



Sesi açmak/kapatmak için,  düğmesini basılı tutarak telsizi açma düğmesini çevirin.

Menüde Gezinme

Telsizinizde iki Menü fonksiyonu vardır: Seçim Menüsü ve Mod Menüsü.

1. Seçim Menüsüne girmek için **SEL/**  düğmesine basın.
2. Mod Menüsüne girmek için **MENU/**  düğmesine basın.
3. **SEL/**  düğmesine veya **MENU/**  düğmesine tekrar bastığınızda Menüde ilerlersiniz.
4. Menü işlevinden çıkmak için aşağıdakilerden birini yapın:
 - a. **MENU/**  düğmesini basılı tutun.
 - b. **PTT, MON** veya  düğmesini basılı tutun
 - c. Ünite otomatik olarak “Normal” dönünceye kadar 10 saniye bekleyin.

Telsizinizle Konuşma

1. Telsizinizi ağızınızdan 5 – 8 cm uzakta tutun.
2. Konuşurken **PTT** düğmesini basılı tutun. Ekranda  görünür.
3. **PTT** düğmesini bırakın. Şimdi gelen çağrılar alabilirsiniz. Bunu yaptığınızda ekranda  görünür. Yanıtlamak için 1. adımdaki prosedürü tekrarlayın.

Not: 60 saniye süreyle yayın yaptığınızda, telsiz TX Zaman Aşımı sesi çıkarır ve  simgesi yanıp söner. Telsiz yayın yapmayı durdurur.

Biriyle konuşmak için iki telsizin de aynı kanala ve Alt Koda ayarlanmış olması gerekir. Bkz. aşağıda “Kanal ve Alt Kod Seçme”.

Kanal ve Alt Kod Seçme

Kanal seçmek için:

1. **SEL/**  düğmesine basarak Seçim Menüsüne girin. Kanal göstergesi yanıp sönmeye kadar ilerleyin.
2. ▲ veya ▼ düğmesine basarak gerekli kanala gelin.

Alt Kod seçmek için:

1. **SEL/**  düğmesine basarak Seçim Menüsüne girin. Alt Kod göstergesi yanıp sönmeye kadar ilerleyin.
2. ▲ veya ▼ düğmesine basarak gerekli Alt Koda gelin.
3. Seçim Menüsünden çıkın.

Seçim Menüsü

Telsiziniz Seçim Menüsünde aşağıdaki şekilde ilerler:

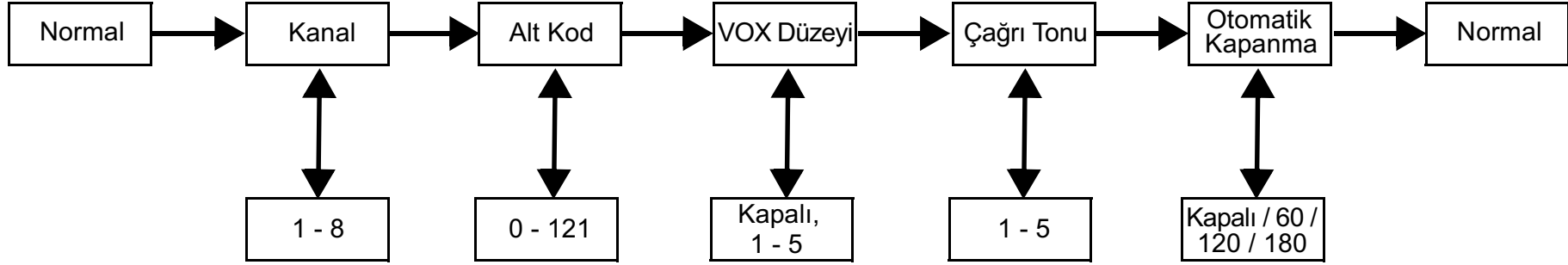

Sesli Çalıştırma Yayını (VOX)

PTT düğmesine basmak yerine telsizin veya kulaklığın (kulaklık dahil değildir) mikrofonuna konuşarak yayın başlatılır.

VOX düzeyini seçmek için:

1. **SEL/** düğmesine basarak Seçim Menüsüne girin. yanıp sönünceye kadar ilerleyin.
2. **▲** veya **▼** düğmesine basarak istediğiniz VOX hassasiyeti düzeyini seçin.
3. Seçim Menüsünden çıkın.

Not: oF (Kapalı) düzeyi VOX'u devre dışı bırakır. 1 - 5 arası düzeyler VOX devresinin hassasiyetini ayarlar. Sessiz ortamlarda 1. düzeyi, çok gürültülü ortamlarda 5. düzeyi kullanın. Uygun hassasiyet düzeyini bulmak için mikrofona konuşabilirsiniz. yanıp sönerse sesiniz kabul edilmiştir.

Çağrı Tonu Gönderme

Telsizinizde 5 seçilebilir çağrı tonu bulunmaktadır.

Çağrı tonu seçmek için:

1. **SEL/** düğmesine basarak Seçim Menüsüne girin. yanıp sönünceye kadar ilerleyin.
2. **▲** veya **▼** düğmesine basarak istediğiniz çağrı tonuna gelin.
3. Seçim Menüsünden çıkın.

Seçilen çağrı tonunu göndermek için:

1. ile seçilen çağrı tonuna gelin. Seçilen ton belirli bir süreyle otomatik olarak gönderilir.
2. **PTT** düğmesine basarak Çağrı Tonunu iptal edin.

Otomatik Kapanma

Otomatik Kapanma özelliği telsizin otomatik olarak kapanacağı saati ayarlamamanızı sağlar.

1. **SEL/** düğmesine basarak Seçim Menüsüne girin. ve **o** anki Otomatik Kapanma süresi yanıp sönünceye kadar ilerleyin.
2. **▲** veya **▼** düğmesine basarak **oF** (Kapalı), 60, 120 ve 180 dakika arasından süreyi seçin.
3. Menüden çıkın.

Mod Menüsü

Telsiziniz Mod Menüsünde aşağıdaki şekilde ilerler:

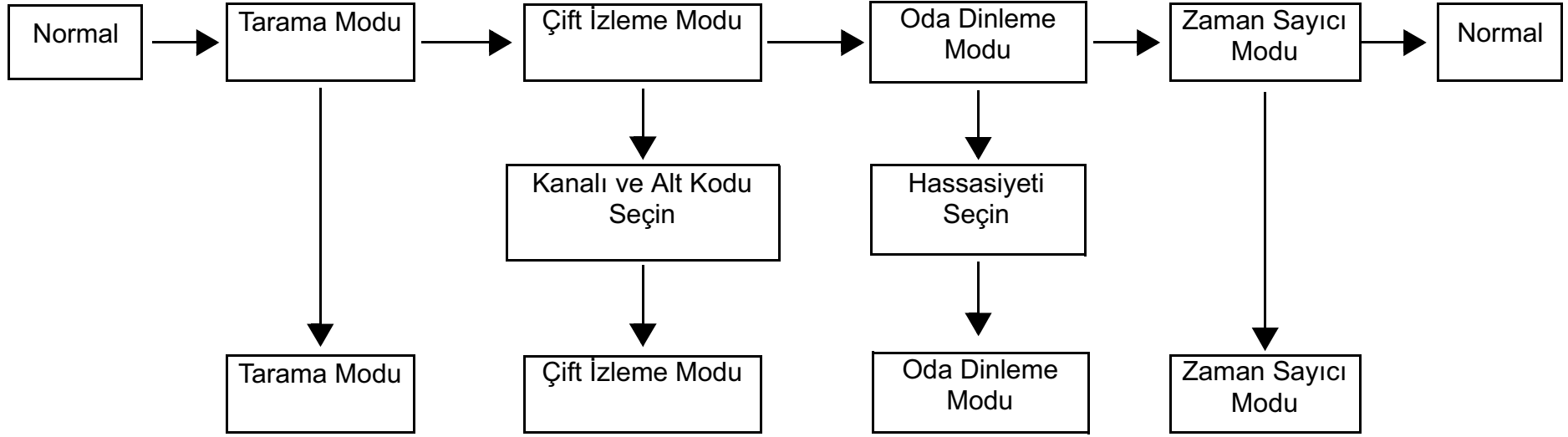

Telsizinizdeki Özellikler

Kanal Tarama Modu

Telsizinizin aktif kanalları taramasını sağlar. Etkinlik algılandığında, telsiziniz o kanalda kalır (2 saniye). Bu kanalda yayın yapmak için **PTT** düğmesine basın. Kalınan kanaldaki etkinlik son bulduğunda, telsiziniz diğer kanalları taramaya devam eder.

Kanal taramayı açmak için:

1. **MENU/** düğmesine basarak Mod Menüsüne girin. **Z** yanıp sönünceye kadar ilerleyin.
2. **SEL/** düğmesine basarak kanal taramayı açın.
3. **MENU/**, **♪** veya **PTT** düğmesine basarak Tarama modunu kapatın.

Çift İzleme Modu

Sırayla o anki kanalı veya başka bir kanalı taramanızı sağlar.

Başka bir kanal ayarlayıp Çift İzlemeyi başlatmak için:

1. **MENU/** düğmesine basarak Mod Menüsüne girin. **2CH** yanıp sönünceye kadar ilerleyin.
2. **▲** veya **▼** düğmesine basarak kanalı seçin, sonra **SEL/** düğmesine basın.
3. **▲** veya **▼** düğmesine basarak Alt Kodu seçin, sonra **SEL/** düğmesine basın.
4. Telsiz Çift İzlemeyi başlatır.

Not: O anki kanalla aynı kanalı ve Alt Kodu ayarlarsanız Çift İzleme çalışmaz.

5. **MENU/** düğmesine basarak Çift İzleme modunu kapatın.

Oda Dinleme

PTT düğmesine basmadan telsizinizin sesleri/gürültüleri algılamasını (ayarlanan hassasiyet düzeyine göre) ve dinleyen telsize göndermesini sağlar. İzleyen telsiz bu modda herhangi bir yayını alamaz.

Oda Dinlemeyi açmak için:

1. **MENU/🔇** düğmesine basarak Mod Menüsüne girin. 📶 yanıp sönünceye kadar ilerleyin.
2. ▲ veya ▼ düğmesine basarak istediğiniz oda dinleme hassasiyeti seviyesini seçin.

Not: Sessiz ortamlarda 1. düzey kullanın. Çok gürültülü ortamlarda 5. düzeyi kullanın.

3. **SEL/🔒** düğmesine basarak Oda Dinlemeyi açın.
MENU/🔇 düğmesine basarak Oda Dinlemeyi kapatın.

Not: Dinlenen odadaki ses/gürültü 60 saniyeden uzun süre devam ederse, dinleyen telsiz dinlemeyi 5 saniye süreyle durdurur ve sonra tekrar devam eder.

Zaman Sayıcı

Telsizinizin 39 dakika 59 saniye süre saymasını sağlar. Bu modda gelen çağrılar alabilirsiniz.

Zaman sayıcıyı kullanmak için:

1. **MENU/🔇** düğmesine basarak Mod Menüsüne girin. 🕒 yanıp sönünceye kadar ilerleyin.
2. **SEL/🔒** düğmesine basarak Zaman Sayıcıyı seçin.
3. ▲ düğmesine basarak Zaman Sayıcıyı başlatın.
4. **MENU/🔇, 🎵, MON** veya **PTT** düğmesine basarak zaman sayıcıyı durdurun veya sıfırlayın.

Tuş Kilidi

Tuş takımını kilitlemek için **SEL/🔒** düğmesine 🔒 görününceye kadar basın.

Tuş takımının kilidini açmak için **SEL/🔒** düğmesine 🔒 kayboluncaya kadar basın.

LCD Arka Aydınlatması

Herhangi bir düğmeye (PTT hariç) basıldığında LCD ekran 10 saniye süreyle aydınlatılır.

İzleme Modu

Geçerli kanaldaki zayıf sinyalleri dinlemenizi sağlar.

İzleme Modunu açmak için:

1. Kısa bir süre dinlemek için **MON** düğmesine basın. 📶 simgesi yanıp söner.
2. Sürekli dinlemek için **MON** düğmesini 2 saniye basılı tutun. 📶 simgesi yanıp sönmeye devam eder.

İzleme Modunu kapatmak için:

MON düğmesine basarak "Normal" moda dönün. 📶 simgesinin yanıp sönmeye durur.

Anlaşıldı Sinyali

Bir **PTT** veya **VOX** yayınının bittiğini belirtmek için çalınır. Tuş Sesleri açık olduğunda hoparlörden duyulabilir. Tuş Sesleri kapalıysa hoparlörden duyulamaz.

Anlaşıldı Sinyalini açmak/kapatmak için, ▲ düğmesini basılı tutarak telsizi açma düğmesini çevirin. Anlaşıldı Sinyalini kapatmak için adımı tekrarlayın.

Otomatik Güç Tasarrufu

Pil ömrünü uzatmak için, telsizinizin yayın olmadığına 3 saniyeden sonra Güç Tasarrufu moduna geçecek şekilde tasarlanmıştır. Telsiz bu modda yayınları alabilir.

Garanti Bilgisi

Motorola çift yönlü telsizinizi ve/veya orijinal aksesuarlarınızı satın aldığınız yetkili Motorola bayisi veya satıcısı garanti taleplerini karşılar ve/veya garanti hizmeti sağlar.

Garanti hizmetinizi almak için lütfen telsizinizi bayinize veya satın aldığınız yere götürün. Telsizinizi Motorola'ya iade etmeyin.

Garanti hizmetinden faydalanmak için faturanızın bir kopyasını veya satın alma tarihini taşıyan, satın aldığınızı gösterir eşdeğer bir belge sunmanız gerekir. Çift yönlü telsiz üzerindeki seri numarası da açık bir şekilde görülmelidir. Ürün üzerindeki tip veya seri numarası değiştirilir, silinir, kaldırılır veya okunmaz hale gelirse garanti geçerli olmaz.

Garanti Kapsamına Girmeyenler

- Ürünün normal ve olağan şekil dışında kullanılmasından veya bu kullanıcı kılavuzundaki talimatlara uyulmamasından kaynaklanan arızalar veya hasarlar.
- Kötüye kullanım, kaza veya ihmalden kaynaklanan arızalar veya hasarlar.
- Uygunsuz test, çalıştırma, bakım, ayarlama veya her türlü değişiklik ya da modifikasyon nedeniyle ortaya çıkan arızalar veya hasarlar.
- Doğrudan malzeme veya işçilikteki kusurlar neden olmadığı sürece antenlerdeki kırılmalar veya hasarlar.
- Performansı olumsuz yönde etkileyecek veya her türlü garanti talebini doğrulamak için gerekli incelemeleri ve test yapılmasını engelleyecek şekilde sökülen veya tamir edilen ürünler.
- Kapsama alanından kaynaklanan arızalar veya hasarlar.
- Nem, sıvı veya sıvı dökülmesinden kaynaklanan arızalar veya hasarlar.
- Normal kullanımdan dolayı çizilen veya hasar gören tüm plastik yüzeyler ve dış etkilere maruz kalan tüm parçalar.

- Geçici olarak kiralanan ürünler.
- Parçaların normal kullanım, aşınma ve yıpranmasından kaynaklanan periyodik bakımı ve onarımı veya değişimi.

Telif Hakkı Bilgisi

Bu kılavuzda açıklanan Motorola ürünleri, yarı iletken belleklerde veya diğer ortamlarda kaydedilmiş olan ve telif hakkıyla korunan Motorola programlarını içerebilir. Amerika Birleşik Devletleri ve diğer ülkelerdeki kanunlar Motorola'ya, telif haklarıyla korunan bilgisayar programlarını kopyalamak veya herhangi bir formatta çoğaltmak konusundaki münhasır haklar dahil olmak üzere, telif haklarıyla korunan Motorola programları üzerinde belli münhasır haklar sağlamaktadır.

Buna göre, bu kullanım kılavuzunda açıklanan Motorola ürünlerinde yer alan ve telif haklarıyla korunan hiçbir Motorola bilgisayar programı, Motorola'nın açık yazılı izni alınmadan hiçbir şekilde kopyalanamaz ve çoğaltılamaz. Dahası, Motorola ürünlerinin satın alınması, bir ürünün satışında kanunların uygulanması gereği ortaya çıkan, münhasır olmayan normal kullanım lisansı dışında, Motorola'nın telif hakları, patentleri veya patent başvuruları uyarınca doğrudan ya da zımni, önceden yapılan beyanın değiştirilmesinin yasaklanması veya başka bir şekilde herhangi bir ücretsiz lisans hakkı veriyormuş gibi kabul edilemez.

MOTOROLA, MOTO, MOTOROLA SOLUTIONS ve Stilize M Logosu, Motorola Trademark Holdings, LLC'nin ticari markaları veya tescilli ticari markalarıdır ve lisans altında kullanılmaktadır. Diğer ticari markalar, ilgili sahiplerinin malıdır.

© 2012 Motorola Solutions, Inc. Tüm hakları saklıdır

BEZPIECZEŃSTWO PRODUKTU I EMISJA FAL RADIOWYCH PRZE- NOŚNYCH RADIOODBIORNIKÓW DWUK- IERUNKOWYCH



Ostrzeżenie!

Przed użyciem tego produktu, w celu zapewnienia bezpiecznego użytkowania należy przeczytać instrukcję obsługi, zawartą w broszurze Bezpieczeństwo Produktu i Narażenie na Działanie Częstotliwości Radiowej, dołączonej do radiotelefonu.

UWAGA!

Przed użyciem tego produktu należy przeczytać informacje o energii o częstotliwości radiowej oraz instrukcje obsługi zawarte w broszurze Bezpieczeństwo Produktu i Narażenie na Działanie Częstotliwości Radiowej, w celu zapewnienia zgodności z ograniczeniami w zakresie narażenia na działanie częstotliwości radiowej.

Zawartość opakowania

- 2 x Radiotelefon TLKR T60
- 2 x Zatrząsk do paska
- 1 x Baza do ładowania
- 1 x Adapter prądu zmiennego
- 2 x Wkładka na akumulatory
- 2 x Pakiet akumulatorów nikielowo-wodorkowych NiMH
- Podręcznik użytkownika TLKR T60

Tabela częstotliwości

Kanał	Częstotliwość (MHz)	Kanał	Częstotliwość (MHz)	Kanał	Częstotliwość (MHz)
1	446,00625	4	446,04375	7	446,08125
2	446,01875	5	446,05625	8	446,09375
3	446,03125	6	446,06875		

Funkcje i dane techniczne

- 8 Kanałów PMR
 - 121 kodów (38 kodów CTCSS i 83 kody DCS)
 - Zasięg do 8 km*
 - Wewnętrzny układ nadawania uruchamianego głosem (VOX)
 - 5 wybieralnych dźwięków wezwania
 - Podświetlany ciekłokrystaliczny wyświetlacz LCD
 - Gniazdo dla opcjonalnego zestawu słuchawkowego
 - Dźwięk końca nadawania
 - Stoper
 - Monitorowanie pomieszczenia
 - Ładowarka do akumulatorów
 - Poziom naładowania baterii
 - Monitor kanału
 - Skanowanie kanału
 - Funkcja nasłuchu dwóch kanałów
 - Blokada klawiatury
 - Automatyczne wyłączenie zasilania
 - Źródło zasilania: pakiet akumulatorów NiMH / 4 alkaliczne baterie AAA
 - Czas pracy baterii: 16 godzin (w typowych warunkach)
- *Zasięg może ulegać zmianie w zależności od warunków środowiskowych i/lub topograficznych.

Sterowanie i funkcje

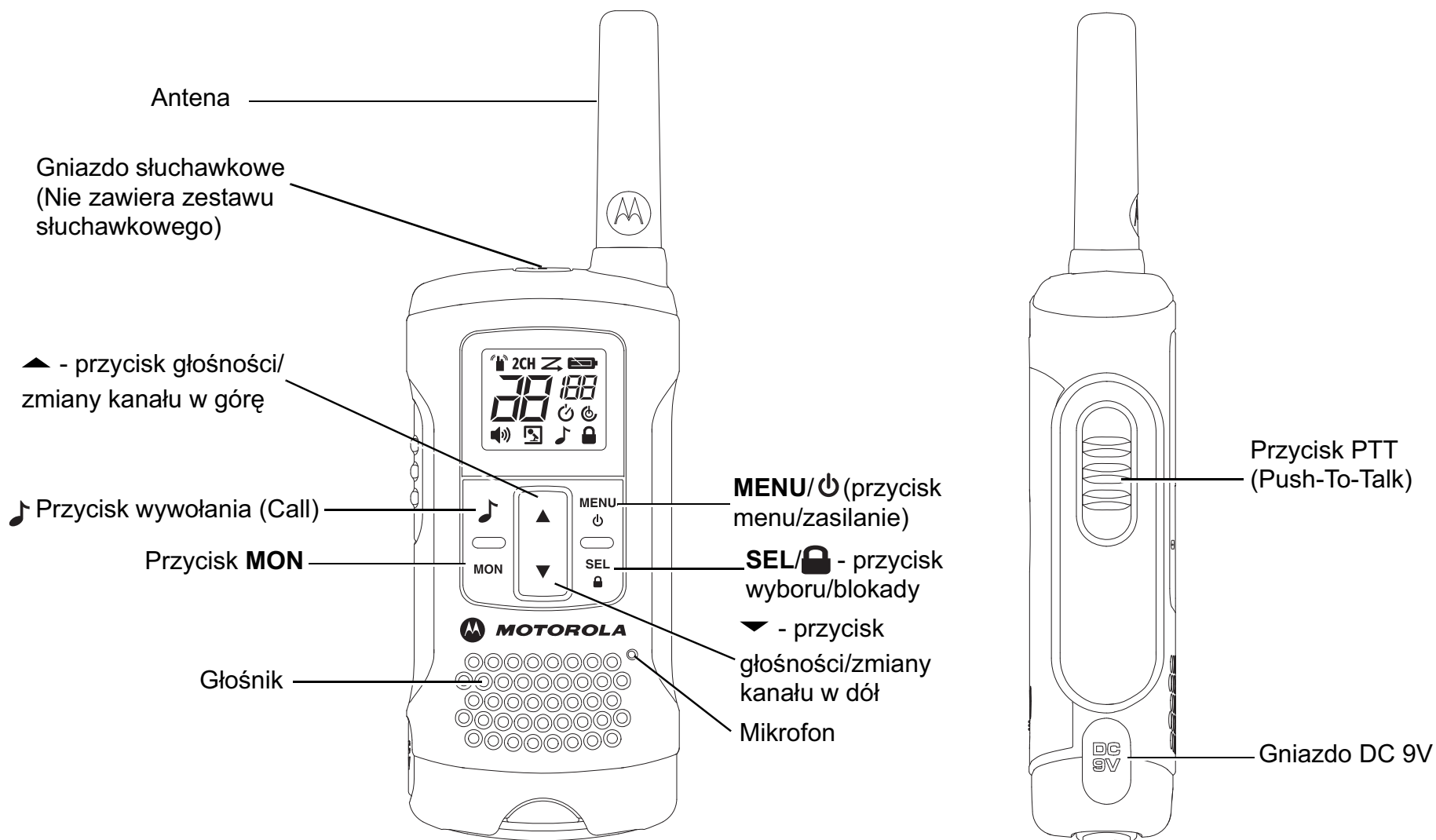

Wyświetlacz

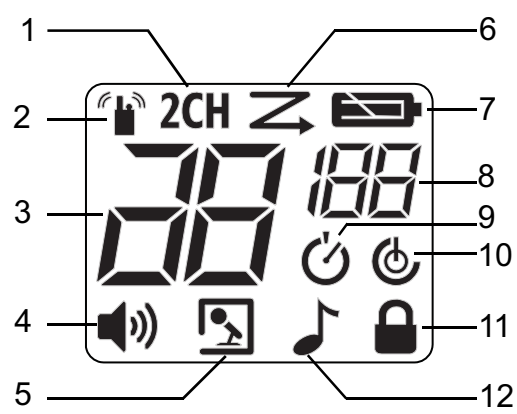



1. Wskaźnik nasłuchu dwóch kanałów	7. Poziom naładowania baterii
2. Wskaźnik nadawania/ odbierania	8. Wskaźnik kodu
3. Wskaźnik kanału	9. Wskaźnik stopera
4. Wskaźnik poziomu głośności	10. Wskaźnik automatycznego wyłączenia zasilania APO
5. Wskaźnik VOX/ monitorowania pomieszczenia	11. Wskaźnik blokady klawiatury
6. Wskaźnik skanowania	12. Wskaźnik dźwięku wezwania

Instalowanie akumulatora

1. Upewnić się, że radio jest wyłączone.
2. Aby usunąć pokrywę komory baterii, nacisnąć klapkę u dołu pokryw komory.

3. Zamontować akumulatory NiMH w komorze baterii.
4. Założyć pokrywę komory baterii.

Poziom baterii i alarm niskiego poziomu baterii

	Oznacza, że bateria jest w pełni naładowana.
	Miga, kiedy bateria jest bliska rozładowania; należy naładować radiotelefon lub natychmiast wymienić baterie.

Ładowanie radiotelefonu

Ładowanie za pomocą bazy :

1. Upewnić się, że radio jest wyłączone.
 2. Podłączyć adapter AC do wejścia DC 9V bazy ładowania.
 3. Umieścić bazę na stabilnym podłożu.
 4. Umieścić radiotelefon zwrócony klawiaturą naprzód w bazie do ładowania.
 5. Wskaźnik LED będzie się świecił przez cały czas pozostawienia radiotelefonu w bazie do ładowania.
- Uwaga: Ładować pakiet akumulatorów przez 16 godzin.

Korzystanie z wkładki na akumulatory :

1. Wymontować pakiet akumulatorów NiMH z radiotelefonu.
 2. Umieścić wkładkę na akumulatory w bazie do ładowania.
 3. Zamontować pakiet akumulatorów NiMH w bazie do ładowania. Upewnić się, że styki są prawidłowo wyrównane.
 4. Wskaźnik LED będzie się świecił przez cały czas pozostawienia radiotelefonu w bazie do ładowania.
- Uwaga: Ładować pakiet akumulatorów przez 16 godzin.

Podstawowa obsługa radia

Przed rozpoczęciem korzystania z radia przeczytaj niniejszy przewodnik referencyjny.

Włączanie/wyłączanie radia

Nacisnąć i przytrzymać przycisk **MENU**/ aby włączyć/wyłączyć radio.

Regulacja głośności

Wyregulować głośność naciskając przyciski ▲ i ▼.







Regulacja dźwięku (tony klawiszy)

Radio emituje sygnał dźwiękowy przy każdym wciśnięciu przycisku (z wyjątkiem przycisku PTT i ).



Wcisnąć i przytrzymać przycisk  podczas włączania radia aby włączyć/wyłączyć dźwięk.

Nawigacja po menu

Radio posiada dwie funkcje menu: menu wyboru i menu trybów.

1. Nacisnąć przycisk **SEL**/ aby wejść do menu wyboru.
2. Nacisnąć przycisk **MENU**/ aby wejść do menu trybów.
3. Kolejne naciśnięcia przycisku **SEL**/ lub **MENU**/ spowodują przechodzenie przez funkcje menu.
4. Wykonać jedną z poniższych czynności aby wyjść z funkcji menu:
 - a. Nacisnąć i przytrzymać przycisk **MENU**/
 - b. Nacisnąć i przytrzymać przycisk **PTT**, **MON** lub przycisk 
 - c. Poczekać 10 sekund do automatycznego przejścia urządzenia w "normalny" tryb pracy.

Rozmowa przez radio

1. Przysuń radio do ust na odległość 5–8 cm.
2. Naciśnij i przytrzymaj przycisk **PTT**, aby mówić. Na wyświetlaczu pojawi się ikona .
3. Zwolnić przycisk **PTT**. Teraz możesz odbierać nadchodzące połączenia. W takim przypadku na ekranie pojawi się ikona . Aby odpowiedzieć, powtórz procedurę od kroku 1.

Uwaga: Jeżeli nadajesz przez 60 sekund, radio emituje sygnał limitu czasu TX Time Out i miga ikona . Radio przestanie transmitować.

Aby przeprowadzić rozmowę, obydwa radia należy ustawić na ten sam kanał i kod. Należy zapoznać się z „Wyborem kanału i kodu” poniżej.

Wyborem kanału i kodu

Aby wybrać kanał:

1. **SEL**/ aby wejść do menu wyboru. Przechodzić przez kolejne pozycje do momentu gdy wskaźnik kanału zacznie mrugać.
2. ▲ lub ▼ - wybrany kanał.

Aby wybrać kod :

1. **SEL**/ aby wejść do menu wyboru. Przechodzić przez kolejne pozycje do momentu gdy wskaźnik kodu zacznie mrugać.
2. ▲ lub wcisnąć ▼ aby wybrać żądany kod.
3. Wyjść z menu wyboru.

Menu wyboru

Radio posiada następującą strukturę menu wyboru:

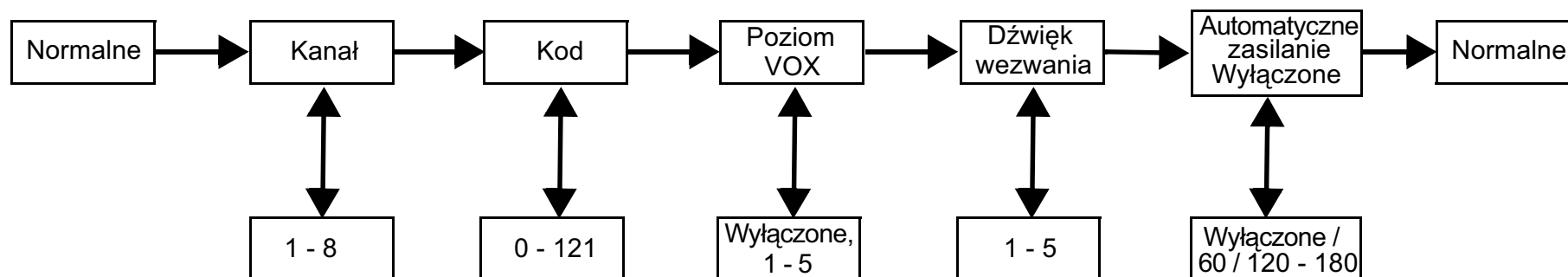

Nadawanie uruchamiane głosem (VOX)

Transmisja rozpoczyna się z rozpoczęciem mowy do mikrofonu radia lub zestawu słuchawkowego (zestaw słuchawkowy nie wchodzi w skład pakietu) zamiast użycia przycisku **PTT**.

Aby wybrać poziom VOX:

1. **SEL/🔒** aby wejść do menu wyboru. Przechodzić przez kolejne pozycje do momentu gdy 📡 zacznie migać.
2. ▲ lub ▼ aby ustawić wybrany poziom czułości VOX.
3. Wyjść z menu wyboru.

Uwaga: Poziom oF(wyłączone) dezaktywuje VOX. Poziomy 1-5 ustawiają czułość układu VOX. Poziomy 1 należy używać w cichym otoczeniu, a poziomu 5 w głośnym otoczeniu. Można ustalić właściwy poziom czułości mówiąc do mikrofonu. Jeżeli 📡 miga, głos zaakceptowano.

Wysyłanie dźwięku wywołania

Twoje radio jest wyposażone w 5 wybieralnych dźwięków wywołania.

Aby wybrać dźwięk wywołania:

1. **SEL/🔒** aby wejść do menu wyboru. Przechodzić przez kolejne pozycje do momentu gdy 🎵 zacznie migać.
2. ▲ lub ▼ aby wybrać żądany dźwięk wywołania.
3. Wyjść z menu wyboru.

Aby wysłać wybrany dźwięk wywołania :

1. 🎵 aby wysłać wybrany dźwięk wywołania. Wybrany dźwięk będzie automatycznie wysyłany przez ustalony okres czasu.
2. **PTT** aby anulować dźwięk wywołania.

Automatyczne wyłączenie zasilania

Funkcja automatycznego wyłączenia zasilania pozwala na ustawienie czasu, po którym radio wyłączy się automatycznie.

1. **SEL/🔒** aby wejść do menu wyboru. Przechodzić przez kolejne pozycje menu aż do ⏻ i migania bieżącego ustawienia automatycznego wyłączenia zasilania.
2. ▲ lub ▼ aby wybrać czas od oF (wył.), 60, 120 i 180 minut.
3. Wyjść z menu.

Menu trybów

Radio posiada następującą strukturę menu wyboru:

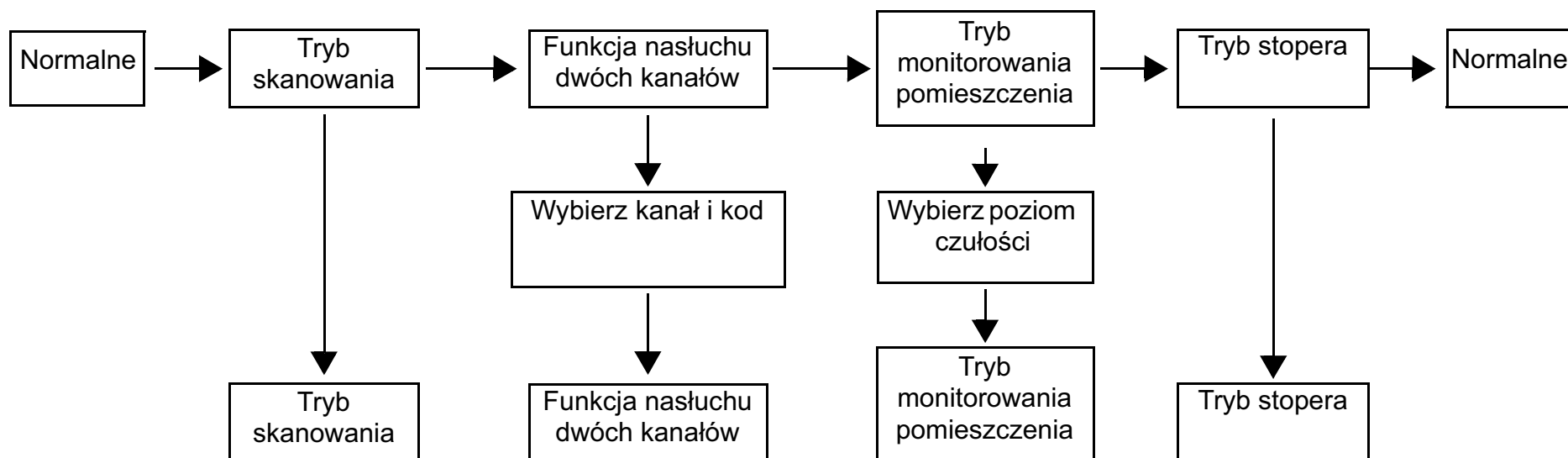

Funkcje radia

Tryb skanowania kanału

Umożliwia skanowanie aktywnych kanałów. Po wykryciu aktywności radio pozostaje na tym kanale (przez 2 sekundy). Aby nadawać na tym kanale, naciśnij przycisk **PTT**. Kiedy aktywność na tym kanale się skończy, radio będzie skanować inne kanały.

Aby włączyć skanowanie kanału:

1. **MENU/** aby wejść do menu trybów. Przechodzić przez kolejne pozycje do momentu gdy **Z** zacznie migać.
2. **SEL/** aby włączyć skanowanie kanału.
3. **MENU/**, **♪** lub **PTT** aby wyłączyć tryb skanowania.

Funkcja nasłuchu dwóch kanałów (Dual Watch)

Pozwala na naprzemienne skanowanie bieżącego i innego kanału.

Aby ustawić inny kanał i zainicjować funkcję nasłuchu dwóch kanałów:





1. **MENU/** aby wejść do menu trybów. Przechodzić przez kolejne pozycje do momentu gdy **2CH** zacznie migać.
2. **▲** lub **▼** aby wybrać kanał, po czym nacisnąć **SEL/**.
3. **▲** lub **▼** aby wybrać kod, po czym nacisnąć **SEL/**.
4. Radio rozpoczyna pracę w trybie nasłuchu dwóch kanałów.
5. **MENU/** aby wyłączyć tryb nasłuchu dwóch kanałów.

Uwaga: W przypadku wyboru tych samych kanałów i kodów, tryb nasłuchu dwóch kanałów nie działa.



Monitorowanie pomieszczenia

Pozwala na wykrywanie głosów/hałasów (zgodnie z ustawionym poziomem czułości) i transmisję do nasłuchującego radia bez użycia przycisku **PTT**. Radio monitorujące nie może odbierać w tym trybie żadnych transmisji.

Aby włączyć monitorowanie pomieszczenia:

1. **MENU**/ aby wejść do menu trybów. Przechodzić przez kolejne pozycje do momentu gdy  zacznie migać.
2.  lub  aby wybrać pożądaną poziom czułości monitorowania pomieszczenia.

Uwaga: Poziomu 1 należy używać w cichym otoczeniu. Poziomu 5 należy używać w bardzo hałaśliwym otoczeniu.







3. **SEL**/ aby włączyć monitorowanie pomieszczenia.
MENU/ aby wyłączyć monitorowanie pomieszczenia.

Uwaga: W przypadku gdy głos/hałas w monitorowanym pomieszczeniu rozlega się dłużej niż 60 sekund, radio monitorujące przestaje nasłuchiwać na 5 sekund, po czym wznawia pracę.

Stoper

Pozwala na odliczanie czasu do 39 minut i 59 sekund. W tym trybie można odbierać połączenia.

Aby użyć stopera:

1. **MENU**/ aby wejść do menu trybów. Przechodzić przez kolejne pozycje do momentu gdy  zacznie migać.
2. **SEL**/ aby wybrać stoper.
3.  aby uruchomić stoper.
4. **MENU**/, , **MON** lub **PTT** aby zatrzymać lub zresetować stoper.

Blokada klawiatury

Nacisnąć i przytrzymać **SEL**/ do momentu gdy  pojawia się aby zablokować klawiaturę.

Nacisnąć i przytrzymać **SEL**/ do momentu gdy  znika aby odblokować klawiaturę.



Podświetlenie wyświetlacza LCD

Wyświetlacz LCD podświetli się automatycznie na 10 sekund po naciśnięciu jakiegokolwiek z przycisków (z wyjątkiem **PTT**).

Tryb monitorowania

Umożliwia słuchanie słabych sygnałów na bieżącym kanale.

Aby włączyć tryb monitorowania:

1. Nacisnąć przycisk **MON** dla krótkiego nasłuchiwania. Ikona  miga.
2. Nacisnąć i przytrzymać przycisk **MON** przez 2 sekundy dla ciągłego nasłuchiwania. Ikona  nadal miga.

Aby wyłączyć tryb monitorowania:

Nacisnąć przycisk **MON**, aby powrócić do trybu "normalnego". Ikona  przestaje migać.

Dźwięk końca nadawania

Wskazuje koniec transmisji **PTT** lub **VOX**. Jest słyszalny przez głośnik, kiedy dźwięki przycisków są włączone. Nie jest słyszalny przez głośnik, kiedy dźwięki przycisków są wyłączone.

Wcisnąć i przytrzymać przycisk  podczas włączania radia aby włączyć dźwięk końca nadawania. Powtórzyć poprzedni krok aby wyłączyć dźwięk końca nadawania.

Automatyczne oszczędzanie energii

Aby lepiej wykorzystać baterie, radio przechodzi w tryb oszczędzania energii po upływie 3 sekund bez transmisji. Radio może w tym trybie odbierać połączenia.

Informacje dotyczące gwarancji

Autoryzowany dealer lub sprzedawca firmy Motorola w miejscu zakupu dwukierunkowego radia Motorola i/lub oryginalnych akcesoriów uzna roszczenie gwarancyjne i/lub zapewni serwis gwarancyjny.

Zwróć radio do dealera lub sprzedawcy, aby skorzystać z serwisu gwarancyjnego. Nie zwracaj radia do firmy Motorola.

Aby móc skorzystać z serwisu gwarancyjnego, należy przedstawić paragon lub porównywalny zastępczy dowód opatrzony datą zakupu. Dwukierunkowe radio powinno również zawierać wyraźnie widoczny numer seryjny. Niniejsza gwarancja nie będzie obowiązywała, jeżeli numery seryjne lub opisujące rodzaj telefonu komórkowego zostały zmienione, usunięte, przeniesione z innego urządzenia lub jeżeli są nieczytelne.

Czego nie obejmuje gwarancja

- Usterki lub uszkodzenia wynikające z używania produktu w sposób inny niż przewidziany lub nieprzestrzeganie instrukcji zawartych w tym podręczniku użytkownika.
- Usterki lub uszkodzenia wynikające z niewłaściwego używania, wypadku lub zaniedbania.
- Usterki lub uszkodzenia wynikające z przeprowadzania niewłaściwych prób, z eksploatacji, konserwacji, regulacji lub jakichkolwiek przeróbek i modyfikacji.
- Zniszczenia lub uszkodzenia anten, chyba że jest to spowodowane wadami materiałowymi lub niewłaściwym wykonawstwem.
- Rozmontowanie lub naprawę wyrobu wykonaną w sposób wpływający negatywnie na działanie wyrobu lub uniemożliwiający przeprowadzenie odpowiedniej kontroli oraz testów w celu zweryfikowania roszczenia z tytułu gwarancji.
- Usterki lub uszkodzenia wynikające z zasięgu.
- Usterki lub uszkodzenia wynikające z zawilgocenia, zalania lub zanieczyszczenia.

- Wszystkie powierzchnie plastikowe i inne części zewnętrzne, które zostały porysowane lub uszkodzone w wyniku zwykłej eksploatacji wyrobu.
- Wyroby czasowo przekazane do używania.
- Okresową konserwację i naprawę lub wymianę części w związku z normalnym zużyciem.

Informacje o prawach autorskich

Produkty firmy Motorola opisane w tym podręczniku mogą obejmować autorskie oprogramowanie firmy Motorola umieszczone w pamięci półprzewodnikowej lub innych mediach. Prawo w Stanach Zjednoczonych i innych krajach zapewnia firmie Motorola pewne wyłączne prawa do chronionych prawem autorskim programów, między innymi wyłączne prawo do kopiowania lub reprodukcji chronionego programu w dowolny sposób.

Zgodnie z tym wszelkie chronione prawem autorskim programy firmy Motorola zawarte w produktach Motorola opisanych w tym podręczniku nie mogą być kopiowane ani reprodukcje w jakikolwiek sposób bez wyraźnej pisemnej zgody firmy Motorola. Ponadto zakup produktów firmy Motorola nie może być uważany za przekazanie — w sposób bezpośredni, dorozumiany, na podstawie wcześniejszych oświadczeń lub w jakikolwiek inny — licencji chronionych prawami autorskimi, patentami lub zgłoszeniami patentowymi, należących do firmy Motorola. Wyjątek stanowi zwykła, niewyłączna, wolna od opłat licencja, jaka zgodnie z prawem jest skutkiem transakcji sprzedaży produktu.

MOTOROLA, MOTO, MOTOROLA SOLUTIONS oraz stylizowane logo M są znakami towarowymi lub zastrzeżonymi znakami towarowymi firmy Motorola Trademark Holdings, LLC i są używane na licencji. Wszystkie inne znaki towarowe są własnością ich właścicieli.

©2012 Motorola Solutions, Inc. Wszelkie prawa zastrzeżone.

БЕЗОПАСНОЕ ИСПОЛЬЗОВАНИЕ И РАДИОЧАСТОТНОЕ ИЗЛУЧЕНИЕ ПРИЕМОПЕРЕДАТОЧНЫХ РАДИОМОДУЛЕЙ



Перед началом использования данного изделия ознакомьтесь с инструкциями по эксплуатации и технике безопасности, приведенными в буклете «Сведения о безопасности и воздействии излучаемой радиочастотной энергии», прилагаемом к радиомодулю.

ВНИМАНИЕ!

Перед использованием данного изделия прочтите данные о радиочастотном излучении и инструкции по эксплуатации в буклете о Безопасном использовании и радиочастотном излучении, с целью гарантии соответствия ограничениям силы радиочастотного воздействия.

Содержимое упаковки

- 2 радиомодуля TLKR T60
- 2 поясные застёжки
- 1 зарядная станция
- 1 сетевой адаптер
- 2 опорных кронштейна для батареи
- 2 комплекта перезаряжаемых никель-металл-гидридных батарей
- Инструкция по эксплуатации TLKR T60

Таблица частот

Канал	Частота (МГц)	Канал	Частота (МГц)	Канал	Частота (МГц)
1	446.00625	4	446.04375	7	446.08125
2	446.01875	5	446.05625	8	446.09375
3	446.03125	6	446.06875		

Функции и технические характеристики

- 8 PMR-каналов
- 121 субкод (38 кодов CTCSS и 83 кода DCS)
- Диапазон до 8 км*
- Внутренняя схема VOX
- 5 выбираемых сигналов звонка
- ЖК-дисплей с задней подсветкой
- Разъем для дополнительной гарнитуры
- Сигнал окончания передачи
- Таймер
- Монитор помещения
- Зарядное устройство
- Уровень заряда батареи
- Монитор каналов
- Поиск канала
- Поиск по двум каналам
- Блокировка клавиатуры
- Автовыключение
- Источник питания: комплект никель-металл-гидридных батарей/ 4 щелочных AAA-батареи
- Время работы от батареи: 16 часов (в стандартных условиях использования)

*Диапазон может изменяться в зависимости от окружающих и/или топографических условий

Управление и функции

Русский

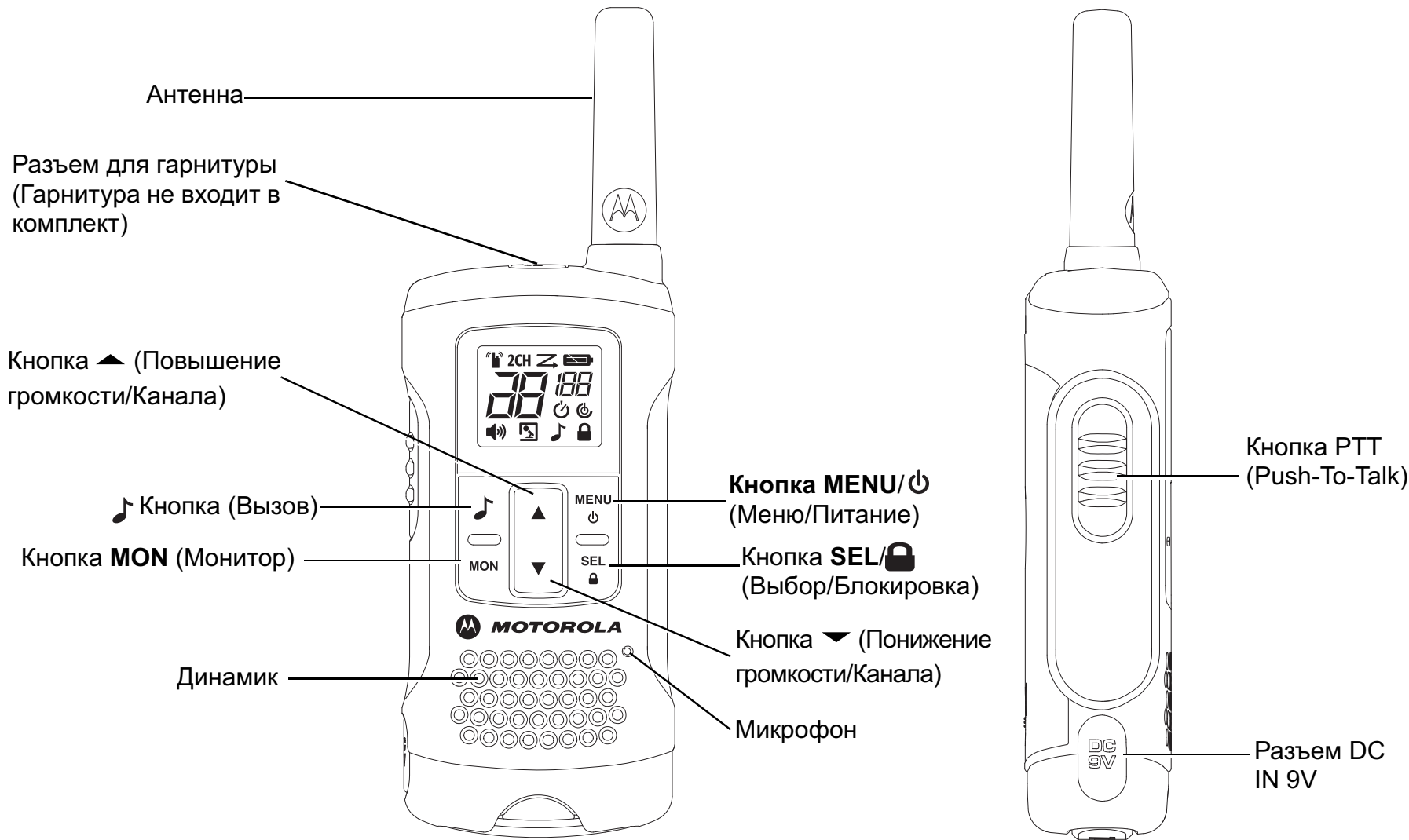

Дисплей





Установка батареи

1. Убедитесь, что радиомодуль **ВЫКЛЮЧЕН**.
2. Чтобы открыть крышку отсека батареи, надавите на нижнюю часть крышки отсека.

3. Вставьте никель-металл-гидридные батареи в отсек батареи.
4. Установите крышку отсека батареи на место.

Уровень заряда и уведомление о низком уровне заряда батареи

	Показывает, что батарея полностью заряжена.
	Мигает когда заряд низкий; зарядите радиомодуль или немедленно замените батареи.

Зарядка радиомодуля

Использование зарядной станции:

1. Убедитесь, что радиомодуль **ВЫКЛЮЧЕН**.
2. Присоедините сетевой адаптер к разъему DC IN 9V зарядной станции.
3. Установите зарядную станцию на устойчивую поверхность.
4. Поместите радиомодуль в зарядную станцию так, чтобы клавиатура была направлена вперед.
5. ЖК-индикатор загорится и продолжит гореть, пока радиомодуль остается в зарядном устройстве.

Примечание: Заряжайте комплект батарей в течение 16 часов.

Использование опорного кронштейна для батареи:

1. Извлеките комплект перезаряжаемых никель-металл-гидридных батарей из радиомодуля.
2. Вставьте опорный кронштейн для батареи в зарядную станцию.
3. Вставьте комплект никель-металл-гидридных батарей в зарядную станцию. Убедитесь, что контакты батареи и зарядной станции совмещены верно.
4. ЖК-индикатор загорится и продолжит гореть, пока радиомодуль остается в зарядном устройстве.

Примечание: Заряжайте комплект батарей в течение 16 часов.

Работа радиомодуля

Прочтите данное руководство полностью перед началом работы с устройством.

Включение/выключение радиомодуля

Нажмите и удерживайте **MENU/** для включения/выключения радиомодуля.

Регулировка громкости

Отрегулируйте громкость нажатием кнопки  и .







Регулировка звука (Сигналы кнопок)

Радиомодуль издает короткий звуковой сигнал каждый раз при нажатии одной из кнопок (кроме кнопки PTT и .

Нажмите и удерживайте  кнопку во время включения радиомодуля для включения/выключения звука.

Навигация по меню

Радиомодуль имеет две функции меню: меню выбора и меню режимов.

1. Для входа в меню выбора нажмите кнопку **SEL/**.
2. Для входа в меню режимов нажмите кнопку **MENU/**.
3. Дополнительными нажатиями кнопки **SEL/** или кнопки **MENU/** осуществляется перемещение по меню.
4. Для выхода из функции меню выполните одно из следующих действий:
 - a. Нажмите и удерживайте кнопку **MENU/**.
 - b. Нажмите и удерживайте **PTT**, **MON** или кнопку .
 - c. Подождите 10 секунд, пока устройство автоматически не вернется в режим «Норм.».

Разговор по радиомодулю

1. Держите радиомодуль на расстоянии 5-8 см ото рта.
2. Нажмите и удерживайте кнопку **PTT** во время разговора.

На экране появится значок .

3. Отпустите кнопку **PTT**. Теперь вы сможете получать входящие вызовы. При получении входящего вызова на экране появится значок . Чтобы ответить на вызов, повторите процедуру с шага 1.



Примечание: При продолжительности передачи более 60 секунд радиомодуль издает сигнал «таймаут» и мигает значок .

Радиомодуль прекратит передачу.



Чтобы начать разговор, оба радиомодуля должны быть настроены на один канал и субкод. См. «Выбор канала и субкода» ниже.

Выбор канала и субкода

Для выбора канала:

1. Нажмите кнопку **SEL/** для входа в меню выбора. Продолжайте нажимать, пока не замигает индикатор канала.
2.  или  на требуемый канал.

Для выбора субкода:

1. Нажмите кнопку **SEL/** для входа в меню выбора. Продолжайте нажимать, пока не замигает индикатор субкода.
2.  или  на требуемый субкод.
3. Выйдите из меню выбора.

Меню выбора

Навигация по меню выбора осуществляется следующим образом:

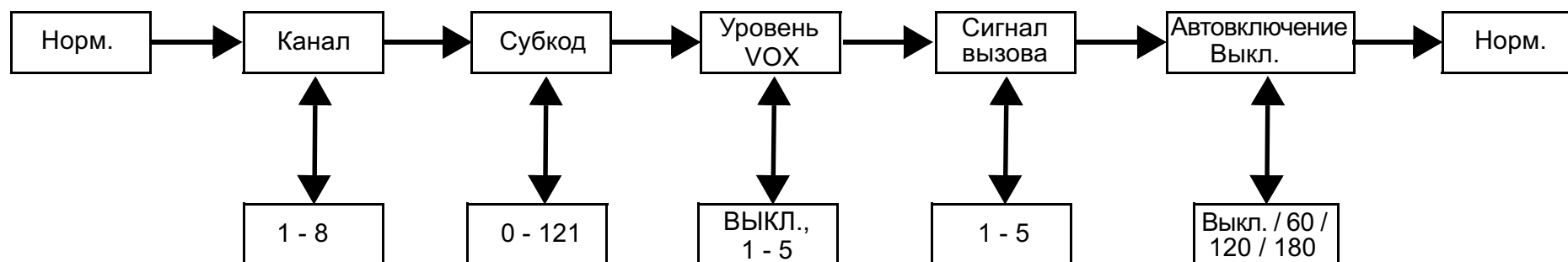

Голосовое управление передачей (VOX)

Передача включается, когда вы говорите в микрофон радиомодуля или гарнитуры (гарнитура не входит в комплект), без нажатия кнопки **PTT**.

Для выбора уровня VOX:

1. Нажмите кнопку **SEL/** для входа в меню выбора.
Продолжайте, пока не начнет мигать .
2. **▲** или **▼** на желаемый уровень чувствительности VOX.
3. Выйдите из меню выбора.

Примечание: Уровень **oF (ВЫКЛ.)** отключает режим VOX. Уровни 1-5 устанавливают чувствительность канала VOX. Используйте уровень 1 для тихих условий и уровень 5 для очень шумных условий. Вы можете определить подходящий уровень чувствительности, говоря в микрофон. Если мигает , ваш голос принят.

Передача сигнала вызова

Радиомодуль оборудован 5-ю выбираемыми сигналами вызова.

Для выбора сигнала вызова:

1. Нажмите кнопку **SEL/** для входа в меню выбора.
Продолжайте, пока не начнет мигать .
2. **▲** или **▼** на желаемый сигнал вызова.
3. Выйдите из меню выбора.

Для передачи выбранного сигнала вызова:

1.  для передачи выбранного сигнала вызова. Выбранный сигнал будет автоматически передаваться в течение фиксированного отрезка времени.
2. Нажмите **PTT** для отмены сигнала вызова.

Автовыключение

Функция автовыключения позволяет установить время автоматического выключения радиомодуля.

1. Нажмите кнопку **SEL/** для входа в меню выбора.

Продолжайте, пока не появится значок , а текущее время автовыключения не начнет мигать.

Меню режимов

Навигация по меню режимов осуществляется следующим образом:

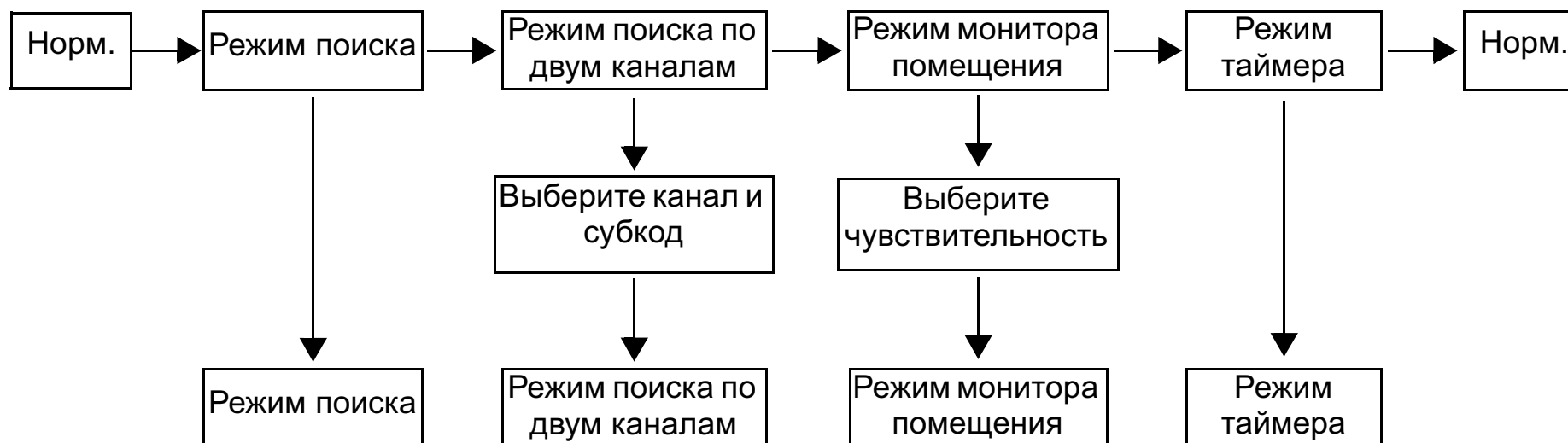



Функции радиомодуля

Режим поиска канала

Позволяет радиомодулю искать активные каналы. При обнаружении активности радиомодуль закрепляется (остается) на этом канале (в течение 2 секунд). Чтобы начать передачу на данном канале, нажмите кнопку **PTT**. При остановке активности на выбранном канале радиомодуль продолжит поиск других каналов.

2. ▲ или ▼ для выбора времени из **oF** (Выкл.), 60, 120 или 180 минут.
3. Выйдите из меню.



Для включения поиска каналов:

1. Нажмите **MENU/** для входа в режим меню. Продолжайте, пока не начнет мигать .
2. Нажмите **SEL/** для включения поиска каналов.
3. Нажмите **MENU/**,  или **PTT** для выключения режима поиска.

Режим поиска по двум каналам

Позволяет искать текущий канал и дополнительно второй канал.

Для задания другого канала и начала поиска по двум каналам:

1. Нажмите **MENU/** для входа в режим меню. Продолжайте, пока не начнет мигать **2CH**.
2. **▲** или **▼** для выбора канала, затем нажмите **SEL/**.
3. **▲** или **▼** для выбора субкода, затем нажмите **SEL/**.
4. Радиомодуль начнет поиск по двум каналам.



Примечание: Поиск по двум каналам не производится, если задается тот же канал или субкод, что и текущий канал.

5. Нажмите **MENU/** для выключения режима поиска по двум каналам.



Монитор помещения

Позволяет радиомодулю обнаруживать голос/шумы (в соответствии с установленным уровнем чувствительности) и передавать их на прослушивающий радиомодуль без нажатия кнопки **РТТ**. В этом режиме прослушивающий радиомодуль не может принимать передачи.

Для включения режима монитора помещения:

1. Нажмите **MENU/** для входа в меню режимов. Продолжайте, пока не начнет мигать .
2. **▲** или **▼** для желаемого уровня чувствительности монитора помещения.

Примечание: Используйте уровень 1 в тихих условиях. Используйте уровень 5 в очень шумных условиях.





3. Нажмите **SEL/** для включения монитора помещения. Нажмите **MENU/** для выключения монитора помещения.

Примечание: При продолжении звучания голоса/шума в прослушиваемой комнате более 60 секунд прослушивающий радиомодуль прерывает прослушивание на пять секунд, затем возобновляет его.



Таймер

Позволяет радиомодулю засекают время до 39 минут 59 секунд. В этом режиме можно принимать входящие звонки.

Для использования таймера:

1. Нажмите **MENU/** для входа в режим меню. Продолжайте, пока не начнет мигать .
2. Нажмите **SEL/** для выбора таймера.
3. **▲** для запуска таймера.
4. Нажмите **MENU/**, , **MON** или **РТТ** для остановки или перезапуска таймера.

Блокировка кнопок

Нажмите и удерживайте **SEL/** до появления  для блокировки клавиатуры.

Нажмите и удерживайте **SEL/** до исчезновения  для разблокировки клавиатуры.



ЖК-подсветка

ЖК-экран автоматически загорится в течение 10 секунд после нажатия любой кнопки (кроме кнопки **РТТ**).

Режим наблюдения

Позволяет слушать слабые сигналы на текущем канале.

Для включения режима монитора:

1. Нажмите кнопку **MON** для краткого прослушивания. Мигает значок .
2. Нажмите и удерживайте кнопку **MON** в течение 2 секунд для продолжительного прослушивания. Значок  продолжает мигать.

Для выключения режима монитора:

Нажмите кнопку **MON** для возврата в режим «Норм.».

Значок  перестает мигать.

Сигнал окончания передачи

Звучит в конце передачи **PTT** или **VOX**. Его можно услышать в динамике при включенном сигнале кнопки. Его нельзя услышать в динамике при выключенном сигнале кнопки.

Нажмите и удерживайте кнопку  во время включения радиомодуля для включения сигнала окончания передачи. Повторите для выключения сигнала окончания передачи.

Автоматическое энергосбережение

Для продления времени работы от батареи радиомодуль запрограммирован переходить в режим энергосбережения при отсутствии передач сигнала в течение 3 секунд. В данном режиме радиомодуль может принимать передачи.

Гарантийная информация

Авторизованный дилер Motorola или магазин, в котором вы приобрели приемопередаточный радиомодуль и/или оригинальные аксессуары, заменит устройство по гарантии или осуществит гарантийное обслуживание.

Для запроса гарантийного обслуживания верните устройство дилеру или продавцу. Не возвращайте устройство компании Motorola.

Чтобы иметь право на получение гарантийного обслуживания вы должны предоставить чек или заменяющий его документ, подтверждающий покупку, с датой покупки.

Приемопередаточная радиоустановка должна также иметь серийный номер. Гарантия теряет силу, если серийный номер устройства был изменен, удален, стерт или сделан нечитаемым.

Что не покрывается гарантией.

- Дефекты или ущерб, возникшие в результате использования изделия иным образом, помимо его основного назначения, а также в результате игнорирования инструкций в настоящем руководстве пользователя.
- Дефекты или ущерб, возникшие в результате неправильного использования, несчастного случая или по неосторожности.
- Дефекты или ущерб, возникшие в результате неправильной проверки, работы, обслуживания, настройки или любого изменения конструкции прибора.
- Поломка или повреждение антенн, за исключением повреждений, связанных непосредственно с дефектами материала или качества сборки.
- Изделия, разобранные или отремонтированные таким образом, что это повлияло на качество работы или делает невозможным проверку и тестирование на соответствие гарантийным требованиям.
- Дефекты или ущерб, возникшие в результате неправильного диапазона.
- Дефекты или ущерб, возникшие в результате воздействия влаги, жидкости или погружения в воду.
- Все пластиковые поверхности и другие внешние части прибора, поцарапанные или поврежденные в результате нормального использования.
- Изделия, сданные в аренду на временной основе.
- Периодическое обслуживание и ремонт или замена деталей в результате нормального использования и износа оборудования.

Данные об авторских правах

Описанные в данном руководстве изделия компании Motorola могут содержать защищенные авторскими правами компьютерные программы компании Motorola, хранящиеся на полупроводниковых ЗУ или других носителях. Законы Соединенных Штатов и других стран обеспечивают некоторые исключительные права компании Motorola в отношении защищенных авторским правом компьютерных программ, включая исключительное право на копирование или воспроизведение в любой форме защищенных авторским правом программ компании Motorola.

В связи с этим никакие защищенные авторским правом компьютерные программы компании Motorola, содержащиеся в изделиях, описанных в данной инструкции, не могут быть скопированы или воспроизведены каким бы то ни было способом без явного письменного разрешения компании Motorola. Кроме того, приобретение продуктов Motorola не приведет, прямо, косвенно, процессуально или каким-либо иным образом, к передаче лицензии на авторские права, патенты или запатентованные приложения Motorola, кроме обычной неисключительной лицензии на использование, которая возникает по закону при продаже продукта.

MOTOROLA, MOTO, MOTOROLA SOLUTIONS и стилизованный логотип М являются товарными знаками или зарегистрированными товарными знаками компании Motorola Trademark Holdings, LLC и используются по лицензии. Все прочие товарные знаки являются собственностью соответствующих владельцев.

©2012 Motorola Solutions, Inc. Все права защищены

MOTOROLA, MOTO, MOTOROLA SOLUTIONS и стилизованный логотип М являются товарными знаками или зарегистрированными товарными знаками компании Motorola Trademark Holdings, LLC и используются по лицензии. Все прочие товарные знаки являются собственностью соответствующих владельцев.

©2012 Motorola Solutions, Inc. Все права защищены

ГАРАНТИЙНЫЙ ТАЛОН

Наименование товара: _____ Модель: _____

Серийные номера: _____

дата продажи

реквизиты продавца

подпись продавца

Печать фирмы-продавца

НЕЗАПОЛНЕННЫЙ ИЛИ НЕПРАВИЛЬНО ЗАПОЛНЕННЫЙ ГАРАНТИЙНЫЙ ТАЛОН СЧИТАЕТСЯ НЕДЕЙСТВИТЕЛЬНЫМ!

ДОГОВОР ГАРАНТИЙНОГО ОБСЛУЖИВАНИЯ

Настоящим ООО "Центр Социнтех", уполномоченный представитель компании Motorola Solutions Germany GmbH на территории РФ, гарантирует реализацию прав потребителя, предусмотренных местным законодательством, на территории России. Потребитель имеет право безвозмездно отремонтировать изделие в авторизованном сервисном центре, если в изделие в гарантийный период проявился производственный или конструктивный дефект. Потребитель также имеет все другие права, предусмотренные законодательством РФ.

В соответствии с законом РФ, ООО "Центр Социнтех", уполномоченный представитель компании Motorola Solutions Germany GmbH на территории РФ, определяет:

- Гарантийный срок на радиостанции, зарядные устройства, активные вспомогательные аудио/медиа устройства, автомобильные комплекты - 12 месяцев с даты покупки, но в пределах срока службы товара.
- Гарантийный срок на аккумуляторные батареи, в том числе поставляемые в комплекте - 3 месяца с даты покупки, но в пределах срока службы товара.
- Срок службы радиостанции, в том числе поставляемых в комплекте аккумуляторных батарей, зарядного устройства, активных вспомогательных аудио/медиа устройств - 24 месяца с даты изготовления (комплекта), включая дату изготовления.
- Срок службы поставляемых отдельно вспомогательных изделий: аккумуляторных батарей, зарядных устройств, активных вспомогательных аудио/медиа устройств, автомобильных комплектов - 24 месяца с даты изготовления изделия, включая дату изготовления.
- Срок устранения недостатка в сервисном центре. В случае обнаружения в товаре недостатка, ООО "Центр Социнтех", уполномоченный представитель компании Motorola Solutions Germany GmbH на территории РФ, сделает все возможное для устранения недостатка в срок, не более тридцати рабочих дней.
- Гарантия распространяется на радиостанции, блоки питания, базы, з/у. На остальные составляющие комплектации, гарантия не распространяется.

Настоящим подтверждаю получение изделия в полной комплектации и подтверждаю согласие с условиями гарантийного обслуживания.

Фамилия и подпись покупателя



68015000925-A

U01UT072ZZZ(0)

